

Dječji međugrupni kontakt i stavovi u većinsko-manjinskom kontekstu

Osmani Ballazhi, Sheruze

Doctoral thesis / Disertacija

2019

Degree Grantor / Ustanova koja je dodijelila akademski / stručni stupanj: **University of Zagreb, University of Zagreb, Faculty of Humanities and Social Sciences / Sveučilište u Zagrebu, Filozofski fakultet**

Permanent link / Trajna poveznica: <https://urn.nsk.hr/urn:nbn:hr:131:280828>

Rights / Prava: [In copyright](#) / [Zaštićeno autorskim pravom.](#)

Download date / Datum preuzimanja: **2024-11-17**



Sveučilište u Zagrebu
Filozofski fakultet
University of Zagreb
Faculty of Humanities
and Social Sciences

Repository / Repozitorij:

[ODRAZ - open repository of the University of Zagreb
Faculty of Humanities and Social Sciences](#)





Sveučilište u Zagrebu

Filozofski fakultet

Sheruze Osmani Ballazhi

**DJEČJI MEĐUGRUPNI KONTAKT I
STAVOVI U VEĆINSKO-MANJINSKOM
KONTEKSTU: ULOGA OBITELJSKOGA
PRIJENOSA ETNIČKOGA IDENTITETA I
SOCIJALNIH NORMA**

DOKTORSKI RAD

Zagreb, 2019.



Sveučilište u Zagrebu

Filozofski fakultet

Sheruze Osmani Ballazhi

**DJEČJI MEĐUGRUPNI KONTAKT I
STAVOVI U VEĆINSKO-MANJINSKOM
KONTEKSTU: ULOGA OBITELJSKOGA
PRIJENOSA ETNIČKOGA IDENTITETA I
SOCIJALNIH NORMA**

DOKTORSKI RAD

Mentor: Dr. sc. Dinka Čorkalo Biruški, red. prof.

Zagreb, 2019.



University of Zagreb

Faculty of humanities and social sciences

Sheruze Osmani Ballazhi

**CHILDREN'S INTERCULTURAL CONTACT
AND ATTITUDES IN MAJORITY-MINORITY
CONTEXT: THE ROLE OF FAMILY
TRANSMISSION OF ETHNIC IDENTITY
AND SOCIAL NORMS**

DOCTORAL DISSERTATION

Supervisor: Dinka Čorkalo Biruški, PhD

Zagreb, 2019.

O MENTORU

Dr. sc. Dinka Čorkalo Biruški redovna je profesorica u trajnom zvanju na Odsjeku za psihologiju Filozofskog fakulteta Sveučilišta u Zagrebu. Diplomirala je psihologiju na zagrebačkom Filozofskom fakultetu 1990., gdje je magistrirala 1993. i doktorirala 1997. Bila je Fulbrightov stipendist na Univeristy of Massachussetes at Amherst te gostujući znanstvenik na Kroc Institute for International Peace Studies, University of Notre Dame. Bila je gostujući predavač na Filozofskom fakultetu u Osijeku i Sarajevu, te održala niz pozvanih predavanja na inozemnim sveučilištima poput Univeristy of Massachussetes at Amherst, Universty of Lausanne, Queen's University Belfast, Sjeverna Irska; Sveučilište Kiril i Metodij, i Sveučilište u Tetovu, Sjeverna Makedonija. Bila je voditeljica poslijediplomskog doktorskog studija psihologije na matičnom Odsjeku. Bila je predsjednica Etičkog povjerenstva za istraživanja s ljudima te predstojnica Katedre za socijalnu psihologiju.

Suautorica je dviju, a suurednica pet knjiga, od kojih je jedna sveučilišni udžbenik. Objavila je šezdesetak znanstvenih i stručnih radova i sudjelovala na više desetaka domaćih i međunarodnih konferencija. Recenzentica je u mnogim domaćim i stranim znanstvenim i stručnim časopisima, te članica uredničkog savjeta časopisa *Peace and Conflict: Journal of Peace Psychology* i *Journal of Social and Political Psychology*.

Suradivala je na nizu domaćih i inozemnih projekata te vodila ili suvodila nekoliko međunarodnih projekata. Bila je predsjednicom i članicom organizacijskoga i programskog odbora nekoliko domaćih i međunarodnih konferencija.

Član-osnivač Društva za psihološku pomoć, i Hrvatskog društva za traumatski stres, te Hrvatskog društva za obiteljsku medijaciju. Također je članica Hrvatskog psihološkog društva, European Association for Social Psychology i European Society for Traumatic Stress Studies.

Dobitnica je nekoliko nagrada: godišnje hrvatske državne nagrade za znanost (2005.), nagrade Ramiro Bujas Hrvatskog psihološkog društva za osobito vrijedno psihologijsko znanstveno djelo (2005.), nagrade Ramiro Bujas za osobito vrijednu knjigu godine (2009.), te nagrade Marulić: *Fiat Psychologia* (2012.) za osobito vrijedan doprinos razvoju i promicanju hrvatske primijenjene psihologije.

Putovanje tijekom doktorskog studija bilo je veliki izazov. Zahvaljujem svima koji su me podržavali na tom putu.

Prije svega, želim zahvaliti svojoj mentorici profesorici Dinki Čorkalo Biruški, koja je prije svega imala povjerenja u mene te me podržala kada sam to najviše trebala. Zahvaljujem što me je vodila kroz doktorski studij, naučila me o suštini znanstvenih istraživanja, davala mi korisne povratne informacije o teorijskom i metodološkom dijelu, te značajno pridonijela mom profesionalnom razvoju.

Zahvaljujem se svim učenicima koji su odvojili vrijeme i sudjelovali u ovom istraživanju.

Zahvaljujem mojim roditeljima, koji su me odgojili u istrajnosti i upornosti u postiganju svojih ciljeva, te ohrabрили da svijet ispitujem i izvan vlastitog okruženja. Hvala mom bratu i Zani koji su pridonijeli jačanju te hrabrosti.

Zahvaljujem svom suprugu i djeci koji su mi učinili život ljepšim i dali mi snage da ostajem predana tijekom pisanja rada.

SAŽETAK

Prema teoriji kontakta (Allport, 1954) izravni međugrupni kontakt koji se odvija pod određenim uvjetima doprinosi poboljšanju međugrupnih odnosa. Osim izravnog kontakta i prošireni kontakt, posebno u homogenim okruženjima, ima pozitivne efekte na međugrupne stavove i ponašanja. Kako povezanost kontakta sa stavovima prema vanjskoj grupi nije visoka (Petigrew & Tropp, 2011), važno je ispitivanje uloge faktora koji djeluju kao moderator i medijatori u ovom odnosu. Stoga je cilj ovoga istraživanja bio ispitati kako kontakti s pripadnicima vanjske grupe predviđaju međuetničke stavove i ponašanja, odnosno stavove prema multikulturalnosti i asimilaciji te sklonosti diskriminaciji, uz ispitivanje moderatorskog efekta prijenosa etničkog identiteta, snage etničkog identiteta i socijalnih normi o poželjnosti međuetničkog kontakta u većinsko-manjinskom makedonsko-albanskom kontekstu.

U istraživanju je sudjelovalo 361 dijete, učenici osmog i devetog razreda iz pet jednojezičnih škola u gradu Tetovu u Sjevernoj Makedoniji. Njih 166 bili su pripadnici većine (Makedonci), a 195 pripadnici manjine (Albanci). Upitnici korišteni u istraživanju su mjerili stavove prema multikulturalnosti i asimilaciji, sklonost diskriminaciji, važnost etničkog identiteta, obiteljski prijenos etničkog identiteta, izravni i prošireni kontakt kao i socijalne norme (obiteljske, školske i vršnjačke). Podaci su obrađeni koristeći metodu strukturalnog modeliranja.

Izravni i prošireni kontakt bili su značajni prediktori međugrupnih stavova i ponašanja te je uspješnost predikcije stavova i ponašanja prema vanjskoj grupi ovisila o etničkoj pripadnosti djece. Izravni kontakt bio je prediktor manje sklonosti asimilaciji i manje sklonosti diskriminaciji kod većine, dok je prošireni kontakt predviđao pozitivne stavove o multikulturalnosti i asimilaciji kod manjine manjine. Obiteljske i vršnjačke norme pokazale su se kao medijatori odnosa međuetničkog kontakta i međuetničkih stavova i ponašanja. Specifičnije, obiteljske norme pokazale su se kao medijatori odnosa između izravnog kontakta i sklonosti diskriminaciji, kao i odnosa između proširenog kontakta i stava prema asimilaciji. Vršnjačke norme pokazale se se kao medijatori odnosa proširenog kontakta i stava prema multikulturalnosti. Ovo istraživanje pokazuje da međuetnički kontakt, izravni i prošireni, može biti dobar alat za poboljšanje međugrupnih odnosa. Obiteljske norme su značajni posrednici odnosa izravnog i proširenog kontakta i sklonosti diskriminaciji te stava prema asimilaciji.

Rezultati su pokazali da je kod većine efekt izravnog kontakta na međuetničke stavove i ponašanja veći, dok se kod manjine učinkovitijim pokazao prošireni kontakt.

SUMMARY

Introduction

According to Contact theory (Allport, 1954, according to Pettigrew, 1998) the direct intergroup contact that happens under certain conditions contributes to improvement of intergroup relations. Except the direct contact, the extended contact too, which can have different distal forms, especially in homogeneous environments, gives positive effects in relation to the intergroup attitudes and behaviors. Since the strength of the connection of the contact with the attitudes towards the outgroup was not high (Pettigrew & Tropp, 2011) it is important to examine the role of factors that moderate and mediate this relationship. The social context determines the effect of contact in the intergroup attitudes depending on whether and how much norms are encouraging contact, while few research on their role in this relationship is small and with inconsistent data. Therefore, apart from examining both types of norms, prescriptive and descriptive, it is important to also see who sets these norms - family, school and/or peers, when it comes to the relationship of contact with members of the external group and attitudes towards the outer group. The issue of ethnic identity is also shaping the relationship between groups, and the importance of ethnicity and relative status of the group are important variables that explain the relationship of contact and intergroup relations.

Taking all of this into account, the aim of this research is to examine in the majority-minority Macedonian-Albanian context how the contacts with members of the external group envisage interethnic attitudes and behaviors, ie attitudes towards multiculturalism and assimilation, and the inclination to discrimination, while examining the moderator effect of transferring ethnic identity, the strength of the ethnic identity and social norms about the desirability of interethnic contact. In doing so, it is intended to check whether the group's status (majority or minority) has a moderator effect in that relationship.

Methodology

The research involved 361 children of the eighth and ninth grade of five monolingual schools from the city of Tetovo, Northern Macedonia. The sample included (N = 166) children with Macedonian language of instruction (members of a majority ethnic group) and (N = 195) children with Albanian language of instruction (members of a minority ethnic group). Questionnaires used in the research have measured attitudes towards multiculturalism and assimilation, the tendency to discriminate, the importance of ethnic identity, the family transfer of ethnic identity, direct and extended contact as well as social norms (family, school and peers). The data were processed using structural equation modeling.

Results

Direct and extended contact were important predictors of intergroup attitudes and behaviors, and the success of prediction of attitudes and behaviors towards an external group depended on the ethnicity of children. Direct contact was the predictor of less support for assimilation and the tendency of discrimination for the Macedonian children (majority), while the extended contact predicted positive attitudes about multiculturalism and assimilation in the Albanian children (minorities). Mediation of social norms in relation to intergroup contact and behavior was partial. Family and peer norms were shown as mediators of the relation between interethnic contact and interethnic attitudes and behaviors. More specific, family norms mediated the relationship of direct contact and the inclination to discrimination, as well as the relationship of extended contact and attitude towards assimilation. The peer norms were shown as mediators of the relationship of extended contact and attitude toward multiculturalism.

The data showed that, unlike children in whose family there is a more intense transfer of ethnic identity, in children in whose families the transfer of ethnic identity are less advocated, direct contact with members of the out-group reduces the support of attitude towards assimilation, while extended contact increases the support of attitude towards multiculturalism.

The direct contact for the participants with the highest importance of ethnic identity reduces the inclination to discriminate and increases support of the attitude for multiculturalism. While in the case of individuals who find ethnicity less important, an extended contact reduces the inclination to discriminate and supports an attitude towards multiculturalism.

Discussion

The results of this research have confirmed the postulates of the contact theory that direct and extended contact contributes to improving inter-ethnic relations. More specifically, the extended contact was more present in our research, which is characteristic of homogeneous environments (Turner et al., 2007) and can serve as a good basis for direct contact in the future (Vezzali et al., 2015). When there is less discussion about ethnicity in the family, ie the family is less focused on transferring ethnic identity to children, it creates more space for contribution of the other factors on influencing the development of attitudes on the out-group, in our research it is interethnic contact. More specifically, personal contacts reduce attitudes towards assimilation while extended contact contributes to increasing support for multiculturalism in children whose families do not transfer ethnic identity more intensely. This would mean that not being burdened with ethnic identity issues and getting in touch through personal contacts with the members of the out-groups has a greater impact on interethnic attitudes amongst children. Family norms have been shown as mediators of the relationship between direct and extended contact with attitudes and behavior towards the out-group. Since the participants in the research are adolescents to whom the belonging to a certain peer groups is important, yet the family remains a significant institution in shaping the attitudes towards the out-group. It is still important for adolescents to leave a positive image of themselves before the authorities. Peer norms are important in order for the extended contact to contribute towards greater support of the attitude towards the multiculturalism. The effect of expanded contact along with the peer norms is directed not only towards personal but also to collective tolerance and acceptance of the other ethnic group.

In our sample, school norms did not show as significant mediators of the relationship between the contact and interethnic attitudes and behavior. Earlier researches have shown that schools in Northern Macedonia are nurturing paralelism, while the teachers have expressed distrust on the effect of the contact stating that the interaction of the children does not necessarily mean improvement of interethnic relations (Petroska-Beška et al., 2009). Thus,

the teachers' attitudes on interethnic interaction are also expected to be "invisible" and thus, having no significant contribution in explaining the relation between interethnic contact and attitudes and behavior toward the out-group.

Conclusion

This research shows that interethnic contact, both direct and extended, can be a good tool for improving intergroup relationships. Family norms are significant mediators of the relationship between direct and extended contact, the tendency to discriminate against and the attitude towards assimilation. The results have shown that for the ethnic groups that are consisting of the majority the effect of direct contact is greater on interethnic attitudes and behaviors, while for the minority ethnic groups the extended contact was found as more effective .

Keywords: intergroup contact, multiculturalism, assimilation, social norms, majority, minority

SADRŽAJ

Sadržaj

1. UVOD	1
1.1. Društveni kontekst istraživanja	2
1.2. Dječji međugrupni kontakt i međugrupni stavovi - uloga etničkog identiteta, obiteljskog prijenosa i socijalnih normi	6
1.2.1. Teorija kontakta i dječji međugrupni stavovi	7
1.2.2. Teorija socijalnog identiteta i dječji međugrupni stavovi	12
1.2.2.1 Stavovi prema multikulturalnosti, asimilaciji i sklonost diskriminaciji.....	14
1.2.2.2.Uloga etničkog identiteta i statusa grupe na odnos kontakta i stavova prema vanjskim grupama	18
1.2.3. Obiteljski prijenos etničkog identiteta i njegova uloga u međugrupnim stavovima i međugrupnom kontaktu	22
1.2.4. Uloga socijalnih normi u odnosu međugrupnih stavova i međugrupnog kontakta.....	25
1.3. Mjerenje kontakta i međugrupnih stavova i ponašanja.....	29
1.3. 1.Mjerenje kontakta s pripadnicima vanjske grupe kod djece i mladih.....	29
2. CILJ I PROBLEMI ISTRAŽIVANJA	35
2.1. Cilj istraživanja.....	35
2.2. Problemi i hipoteze	36
3. METODA	39
3.1. Sudionici	39
3.2. Postupak.....	39
3.3. Obrada podataka.....	40
3.4. Mjerni instrumenti	43
3.4.1. Stav prema multikulturalnosti.....	43
3.4.2. Stav prema asimilaciji.....	45
3.4.3. Obiteljski prijenos etničkog identiteta	46
3.4.4. Sklonost diskriminaciji.....	47
3.4.5. Mjerenje kontakta.....	48
3.4.5.1. Izravni i prošireni međugrupni kontakt.....	48
3.4.5.2. Čestina prijateljskog kontakta	49
3.4.6. Važnost etničke pripadnosti	50
3.4.7. Socijalne norme.....	51
4. REZULTATI	53

4.1. Povezanost međuetničkog kontakta sa stavovima prema multikulturalnosti, asimilaciji i sklonosti diskriminaciji vanjske grupe	62
4.2. Obiteljski prijenos etničkog identiteta kao moderator odnosa međuetničkog kontakta i stavova prema multikulturalnosti, asimilaciji i sklonosti diskriminaciji	63
4.3. Važnost etničke pripadnosti kao moderatora odnosa međuetničkog kontakta i stavova prema multikulturalnosti, asimilaciji i sklonosti diskriminaciji	65
4.4. Grupni status (<i>većina/manjina</i>) kao moderator odnosa međuetničkog kontakta i stavova prema multikulturalnosti, asimilaciji i sklonosti diskriminaciji	68
4.5. Uloga socijalnih normi o poželjnosti međuetničkog kontakta u odnosu kontakta s pripadnicima vanjske grupe i stavova prema multikulturalnosti, asimilaciji i sklonosti diskriminaciji	70
4.6. Obiteljski prijenos etničkog identiteta kao moderator odnosa čestine prijateljskog kontakta i stavova prema multikulturalnosti, asimilaciji i sklonosti diskriminaciji	77
4.7. Važnost etničke pripadnosti kao moderatora odnosa čestine prijateljskog kontakta i stavova prema multikulturalnosti, asimilaciji i sklonosti diskriminaciji	78
4.8. Važnost statusa grupe (<i>većina/manjina</i>) kao moderatora odnosa čestine prijateljskog kontakta i stavova prema multikulturalnosti, asimilaciji i sklonosti diskriminaciji	80
4.9. Uloga socijalnih normi o poželjnosti međuetničkog kontakta u odnosu čestine prijateljskog kontakta s pripadnicima vanjske grupe i stavova prema multikulturalnosti, asimilaciji i sklonosti diskriminaciji.....	81
5. RASPRAVA	84
5.1. Međuetnički kontakt i međugrupni ishodi	84
5.2. Uloga prijenosa etničkog identiteta u odnosu međuetničkog kontakta i stavova prema multikulturalnosti, asimilaciji i sklonosti diskriminaciji	86
5.3. Važnost etničke pripadnosti kao moderator odnosa međuetničkog kontakta i stavova prema multikulturalnosti, asimilaciji i sklonosti diskriminaciji	88
5.4. Grupni status kao moderator odnosa međuetničkog kontakta i stavova prema multikulturalnosti, asimilaciji i sklonosti diskriminaciji	89
5.5. Uloga socijalnih normi o poželjnosti međuetničkog kontakta u odnosu kontakta s pripadnicima vanjske grupe i stavova prema multikulturalnost, asimilaciji i sklonosti diskriminaciji	92
5.6. Moderatorski učinak važnosti etničkog pripadnosti i statusa grupe u odnosu čestine prijateljskog kontakta i međugrupnih ishoda.....	98
5.6.1. Uloga socijalnih normi u odnosu čestine prijateljskog kontakta i međugrupnih ishoda	99
5.7. Ograničenja istraživanja	100
5.8. Znanstvene (i praktične) implikacije rada	101
6. ZAKLJUČAK.....	103
7. LITERATURA	105

8. PRILOZI	119
9. ŽIVOTOPIS.....	147

1. UVOD

Suvremena društva suočavaju se s promjenom svoje homogene strukture što vodi ka povećanju potrebe razumijevanja i objašnjenja međugrupnih odnosa, kao i stavova prema multikulturalnosti/asimilaciji te diskriminirajućeg ponašanja članova različitih grupa. Međugrupni stavovi su ispitani u društvima gdje postoji značajan broj imigranata (Schneider, 2007; Schlueter i Scheepers, 2010) kao i u društvima koja su kao rezultat prijašnjih sukoba i dalje podijeljena (Ajduković i Čorkalo Biruški, 2008; Goroshit, Hen i Kraus, 2013; Schmid i sur., 2014). Ajduković i Biruški Čorkalo (2008) objašnjavaju da su sklonost podjeli i diskriminaciji te negativni stavovi prema vanjskoj grupi izraženiji kod djece koja nisu od roditelja imala priliku usvojiti modele međuetničke suradnje značajne za pozitivne međuetničke odnose.

Teorija kontakta (Allport, 1954, prema Pettigrew, 1998) je jedna od psiholoških teorija razvijena kao model koji pomaže u razvoju pozitivnih međugrupnih odnosa. Budući da etničke predrasude rastu u nedostatku osobnog i pozitivnog kontakta među pripadnicima različitih etničkih grupa, teorija nudi izravni kontakt s pripadnicima vanjske grupe (pod određenim uvjetima) kao alat koji doprinosi poboljšanju međugrupnih stavova. Budući da etnička identifikacija i status grupe imaju značajnu ulogu u povezanosti kontakta sa stavovima prema vanjskoj grupi, pri čemu je efekt kontakta s pripadnicima vanjske grupe jači za pripadnike većine (Verkuyten i Martinovic, 2006; Bastian, Lusher i Ata, 2012, Vezzali i sur., 2017), dok etnička identifikacija ima moderatorsku ulogu u tom procesu (Mähönen, 2013), važno je ispitivanje obje varijable u realnim većinsko-manjinskim kontekstima. Teorija objašnjava da osim izravnog kontakta i druge oblici distalnog kontakta, posebno tzv. prošireni kontakt imaju utjecaj na međugrupne stavove. Prošireni kontakt reducira predrasude stvaranjem percepcije pozitivnih grupnih normi o vanjskoj grupi (Turner i sur., 2007). Odnos kontakta i stavova prema vanjskoj grupi tijesno je povezan sa socijalnim kontekstom, odnosno kontakt determinira međugrupne stavove ovisno o tome jesu li norme proaktivne, (ne)poticajne ili (ne)ohrabrujuće. Značaj normi je još izraženiji u ponašanju pojedinaca kada se radi o adolescentima, kojima je pripadnost vršnjačkoj grupi važna kao i zadržavanje pozitivne slike o sebi pred autoritetima.

Budući da su istraživanja pokazala nekonzistentne podatke o ulozi socijalnih normi (dio ističe medijacijsku, a dio moderatorsku ulogu) u odnosu kontakta sa stavovima prema vanjskoj grupi, a istovremeno su istraživanja koja su u ovom procesu obuhvatila mjerenje

stava prema multikulturalnosti/asimilaciji i sklonosti diskriminaciji kao bihevioralnu mjeru malobrojna, smatramo važnim na primjeru grada Tetova u manjinsko-većinskom kontekstu ispitati povezanost kontakta i međugrupnih stavova, kao i ulogu prijenosa etničke identifikacije i socijalnih normi.

Na početku ovog rada prikazat ćemo društveni kontekst međuetničkih odnosa u Sjevernoj Makedoniji i u gradu Tetovu kako bismo jasnije prikazali temu odnosa međugrupnog kontakta i stavova. Zatim ćemo prikazati pregled istraživanja koja su se bavila međugrupnim odnosima, konkretnije istraživanja koja su se bavila utjecajem kontakta s pripadnicima vanjske grupe na stavove i ponašanje prema vanjskoj grupi te ulogu faktora etničke identifikacije, statusa grupe i socijalnih normi. Nadalje, bit će prikazane postojeće mjere kao i metodologija istraživanja u kojima je ispitan proces kontakta i međugrupni odnosi.

1.1. Društveni kontekst istraživanja

Strukturu stanovnika u Sjevernoj Makedoniji prema etničkoj pripadnosti čine: Makedonci (64.18%), Albanci, (25.17%), Turci (3.85%) Romi (2.66%), Srbi (1.78%) i ostali (Vlasi, Bošnjaci, 2.36). Grad Tetovo se prostire na sjeverozapadu Republike Sjeverne Makedonije, gdje je albansko stanovništvo dominantno. Konkretnije, u gradu Tetovu žive: Albanci (63.97%), Makedonci (28.17%) i ostali (7.86%) (Popis stanovnika u R. Makedoniji, 2002). Od 1991. godine kada Sjeverna Makedonija stječe neovisnost nastavlja se tradicija suživota etničkih zajednica, koji je obilježen političkim okvirom ustava, prema kojem se implicira da nacionalna većina ujedno ima i "vlasništvo" nad državom (Bieber, 2008). Odnos većine (Makedonaca) i manjine (Albanaca) opisuje se kao tolerantan, pa ljudi žive zajedno u istom susjedstvu, gradu, recipročno poštuju praznike, slave zajedno te se poštuju bez obzira na etničku pripadnost i sl. Međutim, u suštini, manjina nije imala grupna prava, a zastupljenost Albanaca u javnim ustanovama nije dosegla ni 5% (Zeqiri, 2008). Stavovi dviju etničkih zajednica, izraženi kroz prizmu političkih stranaka, u pogledu ostvarivanja prava Albanaca bili su dijametralno suprotni. Zahtjevi albanske manjine za većom prisutnošću u javnim institucijama, službenom uporabom albanskog jezika i sl., kao i ustavne promjene s kojima bi Albanci bili priznati kao "osnivački narod" makedonske države nisu bili prihvaćeni (Koneska i Kotevska, 2011). Vrlo često su se događali zabrinjavajući incidenti, poput napada na policijsku postaju u Tetovu i Kumanovu, nasilni prosvjedi u kojima je bilo i žrtava, poput onih u Skopju i Gostivaru (Ismanovski, 2008). Ovi i drugi incidenti pokazali su da su

međuetnički odnosi bili fragilni. Da međuetnički odnosi među Makedoncima i Albancima nisu bili najbolji, pokazala su i empirijska istraživanja provedena 1996., 1998. i 2000. godine s ciljem da se opiše i uspoređi slika vlastitog etničkog selfa i etnički “drugih” kod Makedonaca i Albanaca koji su studirali na smjerovima za odgajatelje u dječjim vrtićima i nastavnike. Rezultati su pokazali da studenti Makedonci gledaju na etnički “drugog” kao na nekoga tko je loš, moćan i aktivan, odnosno kao moćnog neprijatelja, dok Albanci doživljavaju “druge” kao loše, ali nemoćne i pasivne protivnike s kojima im se ne bi bilo teško nositi (Petroska-Beška i Kenig, 2002).

Kao posljedica razlika između dvije etničke grupe 14. ožujka 2001. godine započeo je sukob između makedonskih vojno-policijskih oružanih snaga i albanskih pobunjenika u Sjevernoj Makedoniji, nazvanih Nacionalna oslobodilačka vojska (NOV). Oružani sukob 2001. između Makedonaca i Albanaca okončan je Ohridskim sporazumom koji je podrazumijevao i promjenu ustava. Sporazum je uključivao i veća prava manjine (koja doseže najmanje 20% stanovnika), poput prava na obrazovanje na materinjem jeziku, korištenje etničkih simbola poput zastave u državnim ustanovama i njihovu upotrebu na državne blagdane, prava na proporcionalnu zastupljenost u javnim institucijama i dr. Oružani konflikt pripadnici manjine percipiraju kao opravdanu borbu za ljudska prava, a pripadnici većine kao etno-separatističku borbu, međunarodnu zavjeru protiv države te agresiju s Kosova (Klekovski, 2011). Ohridski sporazum doživljava se kao da više odgovara Albancima, a manje Makedoncima (Jashari, 2008; Angelovska i Skenderi, 2009). Danas Ohridski sporazum znači prijetnju identitetu i ekonomskoj sigurnosti većine, dok manjina percipira da je dobila prava koja joj pripadaju. I deset godina nakon oružanog konflikta percepcija etničke zajednice Makedonaca je da je glavni razlog konflikta u 2001 god. bio etničko/vjerska zaostalost na kulturnom nivou i samoizolacija manjinske zajednice, dok je za etničke Albance razlog konflikta podređeni položaj manjine putem državne diskriminacije (Klekovski, 2011). Razlike u percepciji međugrupnih odnosa reflektiraju se i u tome da dvije etničke grupe nemaju povjerenja jedna u drugu te imaju suprotne stavove prema izgradnji zajedničkih vrijednosti (Klekovski, 2011), dok u “miješanim” regijama nisu spremni surađivati na svim nivoima funkcioniranja (Angelovska i Skenderi, 2009).

Budući da je škola mjesto gdje se mogu ublažiti međugrupni konflikti, najjednostavnije je modeliranje međugrupnih stavova kod djece i mladih. Kontakt s pripadnicima vanjske grupe doprinio bi poboljšanju međugrupnih stavova, vodeći prema socijalnoj rekonstrukciji zajednice. Međutim taj proces je težak i društvo u Sjevernoj Makedoniji razvija se podijeljeno

na bazi etničkih linija. U razmaku od 5 do 10 godina (2000. – 2009.) broj višejezičnih osnovnih škola s nastavom na makedonskom i/ili albanskom jeziku smanjen je sa 72 na 63 i to prema etničkoj liniji. Pritom se, prema službenim podacima, u višejezične škole ubrajaju i one u kojima se nastava odvija na jednom jeziku u matičnim školama, a na drugom jeziku u područnim školama (Petroska-Beška i sur., 2009).

U višejezičnim školama koriste se različite strategije za onemogućavanje izravnog kontakta među učenicima Makedoncima i Albancima, kao što je vremensko ili prostorno odjeljivanje učenika (različite smjene kao i različite zgrade ili čak različiti katovi za učenike Makedonce i Albance) po etničkoj osnovi (Petroska-Beška i sur., 2009). Autori nadalje zaključuju da su učenici Albanci u ovom procesu podjele najizoliraniji, jer učenici Makedonci imaju suučenike koje pripadaju drugim etničkim zajednicima (koji nisu Albanci).

U školskim kontekstima gdje su djeca različitih etničkih grupa podijeljena po smjenama ili prostorno udaljena, mogućnosti kontakta kao i dobivanja informacija o “drugima” su ograničene. U kontekstu podjele fizičkog prostora i zajedničkih aktivnosti, u školama se preferira model paralelizma i podijeljenosti nasuprot modelu integracije. Sve to rezultira jasnom podjelom između *mi* i *oni* (Petroska-Beška i sur., 2009). Prema teoriji socijalnog identiteta (Tajfel i Turner, 1979) jasna kategorizacija u grupe i usporedba s vanjskom grupom u svrhu postizanja pozitivnog socijalnog identiteta pojačava salijentnost identiteta, dok u podijeljenim zajednicama smanjuje međupersonalne kontakte (Čorkalo Buriški i Ajduković, 2007). Empirijski podaci studije o postojanju mogućnosti međuakcije i komunikacije među djecom i mladima Makedonaca i Albanaca u školama i van škole (Petroska-Beška i sur., 2009) pokazali su da se djeca i mladi vrlo malo druže, a stavovi nastavnika nisu podržavajući. Oni izjavljuju da nemaju problema s time da organiziraju zajedničke aktivnosti kako bi djeca bila u češćoj međuakciji, međutim ne vjeruju da bi to doprinijelo poboljšanju međuetničkih odnosa. U ovakvom podijeljenom kontekstu, salijentnost socijalnog identiteta se ne može negirati, međutim istraživači koji se bave međugrupnim odnosima (Čorkalo Buriški i Ajduković, 2012) sugeriraju da se identitet može koristiti za ostvarivanje programa integriranja zajednice.

Nadalje, prema teoriji kontakta (Allport, 1954, prema Pettigrew, 1998) jedan od značajnih uvjeta da međugrupni kontakt ima pozitivan efekt na međugrupne stavove je podrška autoriteta, što u školskom kontekstu znači podršku nastavnika kontaktu s pripadnicima vanjske grupe. Efekt kontakta također se odražava u percipiranju prijatnje, s

time da kontakt reducira prijetnju, a potom i pojačava podršku prihvaćanju različitosti. Empirijski podaci s djecom i mladima Makedonaca i Albanaca pokazali su da se djeca obje etničke grupe boje pripadnika “druge” etničke grupe, a mladi Makedonci percipiraju češće nasilje i osjećaju više prijetnje od “drugih” u usporedbi s mladim Albancima (Petroska-Beška i sur., 2009).

Nadalje, prema teoriji kontakta, osim izravnog i neizravni kontakt s pripadnicima vanjske grupe doprinosi poboljšanju međugrupnih odnosa, primjerice i čitanje knjiga koje sadrže međugrupni kontakt (Vezzali, Stathi i Giovannini, 2012). Analiza udžbenika relevantnih školskih predmeta kao što su materinski jezici (makedonski i albanski jezik), makedonski jezik za učenike drugih etničkih zajednica, upoznavanje okoliša, povijest, građansko obrazovanje i matematika pokazalo je da udžbenici stimuliraju etnocentrizam. Podaci govore da kod većeg dijela udžbenika nedostaju sadržaji, likovi, slike i autori koji bi omogućili upoznavanje s kulturom i tradicijom “drugih” etničkih grupa, a u malim dijelovima udžbenika, gdje legitimiraju postojanje “drugih”, ne spominju i ne promiču nikakvu interakciju između pripadnika različitih etničkih grupa, nego hrane paralelizam na etničkoj osnovi (Petroska-Beška i sur., 2009). U istom smjeru išli su i nalazi istraživanja koje je imalo cilj ispitati koliko tekstovi knjiga povijesti osnovne škole olakšavaju učenicima prihvaćanje multikulturalne prirode društva u Sjevernoj Makedoniji (Petroska-Beška i Kenig, 2018). Istraživači koji su se bavili ispitivanjem multikulturalnosti i integracije (Čorkalo Biruški i Ajduković, 2012; Cameron i Turner, 2016) naglašavaju da su za suživot različitih zajednica u multikulturalnom društvu važne promjene i intervencije u školovanju novih generacija koje bi odgovarale multikulturalnom realitetu.

Iznimno važan moderator odnosa kontakta i međugrupnih stavova je status grupe kojoj pojedinac pripada. Međugrupni kontakt ima učinkovit efekt na međugrupne stavove zbog smanjenja percipirane prijetnje od strane vanjske grupe. Grupni status je važan prethodnik percepcije prijetnje vanjske grupe. Grupe nižeg statusa osjećaju veću prijetnju zbog nedostatka moći i resursa u odnosu na grupe višeg statusa (Callens, Meuleman i Valentova, 2015). Grupe koje su brojčano manje, osjećaju veću prijetnju u odnosu na vanjske grupe (Corneille, Yzerbyt, Rogier i Buidin, 2001). Stephan i sur., (2009) ilustriraju kako veličina vanjske grupe djeluje na percepciju prijetnje primjerom odnosa Palestinaca i Izraelaca. Palestinci u Izraelu mogu osjećati prijetnju od strane Izraelca zbog toga što su brojčano manja grupa, dok Izraelci mogu osjećati prijetnju od Palestinaca jer su manjina u dominantno muslimanskoj regiji. Kako su istraživanja pokazala da manjinske grupe imaju i

niži status (Sachdev i Bourhis, 1984), grupni status može se izjednačiti s pojmom većine i manjine. U našem kontekstu, u Sjevernoj Makedoniji, u gradu Tetovu, Albanci su brojčano veća grupa, međutim u svakodnevnom školskom kontekstu djeca se suočavaju s realitetom moći većinske etničke grupe Makedonaca. Službene knjige povijesti na albanskom jeziku su prijevodi s makedonskog jezika te sadržajno dominira etnički nacionalizam, a etnička pripadnost se predstavlja na specifičan način preko procesa građenja države-nacije tijekom povijesti (Petrovska-Beška i Najčevska, 2018). U knjigama iz povijesti, Albanci se spominju, ali općenito, u kontekstu razvoja njihove matične države (Petroska-Beška i sur., 2009). Naime, svake godine, kada se provodi eksterno testiranje, dominantna reakcija djece je nezadovoljstvo činjenicom da je nekoliko ili veći dio pitanja bio na makedonskom jeziku, a inače se testiranje provodi na materinskom jeziku. Prijevod knjige glazbenog obrazovanja pokazao se kao konstatni problem koji remeti realiziranje efikasne nastave. Tekstovi pjesama i kompozicije prevedene s makedonskog, na albanskom jeziku su besmislene, a nema kompozicija albanskih pjesnika. Općenito, kod prijevoda knjiga manji ili veći dio ostaje ne ćirilicom pismu i na makedonskom jeziku. Dakle, djeca se suočavaju s time da je odlučujuća moć kod pripadnika većine države Sjeverne Makedonije. Prema tome, u našem istraživanju, grupni status većine imaju Makedonci, dok status manjine imaju Albanci, premda je omjer stanovništva u Tetovu, gdje je istraživanje provedeno, brojčano upravo obrnut – Albanci su većina, a Makedonski manjina. Međutim, u ovom radu, kako smo objasnili, pojmovi većine i manjine odnose se na normativno određenje grupnog statusa.

1.2. Dječji međugrupni kontakt i međugrupni stavovi - uloga etničkog identiteta, obiteljskog prijenosa i socijalnih normi

Etničke predrasude rastu u nedostatku osobnog i pozitivnog kontakta između pripadnika različitih etničkih grupa (Pettigrew, 1998). Istraživanja su pokazala pozitivan efekt kontakta s pripadnicima vanjske grupe na stavove prema vanjskoj grupi kod djece i mladih (Bastian i sur., 2012; De Tezanos-Pinto i sur., 2010), i to u različitim grupama i različitim okolnostima gdje djeca i mladi različite etničke pripadnosti dolaze u kontakt jedni s drugima (Pettigrew i Tropp, 2011). Neki od kontekstualnih čimbenika koji utječu na to hoće li i koliki će biti efekt kontakta na međugrupne stavove su i socijalne norme, kulturna socijalizacija, identifikacija s grupom kao i status grupe.

1.2.1. Teorija kontakta i dječji međugrupni stavovi

Teorija kontakta (Allport, 1954, prema Pettigrew, 1998) objašnjava da se kontaktom s pripadnicima vanjske grupe međugrupni odnosi mogu poboljšati, odnosno da se mogu reducirati predrasude i diskriminacija. Pozitivan efekt kontakta u međugrupnim odnosima, odnosno efekt na stavove prema vanjskoj grupi maksimizira se ako se kontakt realizira pod određenim uvjetima. Konkretnije, Allport je ponudio četiri uvjeta: 1. Grupe bi trebale imati jednaki status. Iako se u realnim uvjetima jednaki status grupa teško može naći, važno je barem osigurati jednaki status u kontaktnoj situaciji; 2. Zajednički cilj podrazumijeva da dvije grupe moraju ujediniti napore da bi postigle zajednički cilj, tj. cilj postavljen za obje grupe; 3. Međugrupna suradnja je treći uvjet koji bi se trebao zadovoljiti. Kontakt se treba realizirati u uvjetima suradnje, a ne kompeticije; 4. Kontakt bi imao pozitivan efekat ako bi bio podržan od institucija i autoriteta. Podrška autoriteta podrazumijeva postavljanje uputa kako se pripadnici grupa trebaju ponašati jedni prema drugima poštujući normu uzajamnog prihvatanja.

Istraživanja koja su testirala hipotezu kontakta potvrdila su efekt kontakta u međugrupnim odnosima na sudionicima različitih dobi, pri čemu je efekt kontakta na međugrupne stavove kod djece i mladih bio jači od efekta na uzorcima odraslih (Pettigrew i Tropp, 2006), što ukazuje na to da su djeca i mladi otvoreniji i spremniji na promjene za razliku od odraslih. To znači da je međugrupno prijateljsvo moćan alat za promjenu međugrupnih stavova kod mladih (Jugert i Feddes, 2015).

Callens i sur. (2015), koji su proveli istraživanje u Luksemburgu, našli su efekt kontakta na međugrupne stavove, odnosno multikulturalnost i asimilaciji, samo za pojedince iz susjednih država, koji su kulturno i jezično vrlo slični domicilnom stanovništvu Luxemburga, no ne i za one iz drugih zemalja. Ovaj podatak autori objašnjavaju Allportovim uvjetom o jednakom statusu grupa, što je češći slučaj kod ljudi iz susjednih ili vrlo sličnih zemalja. Međutim, kontakt s pripadnicima vanjske grupe omogućuje promjenu stavova prema vanjskoj grupi i u situacijama kada nisu ispunjeni uvjeti koje postavlja Allport (Brown i sur., 2007; Feddes, Noack i Rutland, 2009; Schlueter i Scheepers, 2010; Bastian, Lusher i Ata, 2012; Ajduković i Čorkalo Biruški, 2008). Nadalje, istraživanja potvrđuju da je povezanost kontakta s međugrupnim stavovima asimetrična, odnosno veća je kod pripadnika većine (Tropp & Pettigrew, 2005; Fedes, Noack, Rutland, 2009; Bastian, Lusher i Ata, 2012). Prema Schlueter i Scheepers (2010), kontakt s pripadnicima vanjske grupe ima utjecaj na antiimigrantske

stavove. Pojedinci koji su imali veći postotak prijatelja pripadnika vanjske grupe izrazili su manju sklonost diskriminaciji i neodobravanju imigranata. Imati muslimanske prijatelje povećava želju za druženjem s njima, poboljšava evaluaciju, odnosno pozitivnu atribuciju prema muslimanima, smanjuje socijalnu distancu (Bastian, Lusher i Ata, 2012), povećava podržavanje multikulturalizma (Verkuyten, Thjis i Bekhius, 2010) i izražavanje pozitivnih osjećaja, te smanjuje stereotipe prema pripadnicima vanjske grupe (Kamberi, Martinovic i Verkuyten, 2017). Međugrupni kontakt vodi podržavanju politike multikulturalizma (Teney, 2011). Verkuyten i Martinovic (2006) izvještavaju da je prijateljstvo s pripadnicima vanjske grupe prediktor stava prema multikulturalnosti kod Nizozemaca i Turaka. Drugim riječima, omogućuje bolje upoznavanje članova vanjske grupe, a time i veću podršku raznolikosti.

Efekt kontakta u međugrupnim stavovima odražava se na percepiranje prijete od pripadnika vanjske grupe. Visoki osjećaj prijete vodi ka smanjenju podrške multikulturalnosti i pojačava podršku asimilaciji (Callens i sur., 2015). Međutim, međugrupni kontakt reducira percepiranje prijete (Pettigrew i sur., 2007) i to rezultira prihvaćanjem raznolikosti. Smanjenje percepcije prijete i bolje upoznavanje pripadnika vanjske grupe tijekom kontakta rezultira prihvaćanjem i tolerancijom prema drugima i smanjenjem diskriminacije. Pojedinci koji imaju više kontakata s pripadnicima vanjske grupe pokazuju manju sklonost diskriminaciji prema pripadnicima vanjske grupe (Ajduković i Čorkalo Biruški 2008) i više podržavaju politiku u korist stanovnika imigrantskog porijekla (Teney, 2011).

S obzirom na zaključak da pojedinci koje imaju prijatelje među pripadnicima vanjske grupe pokazuju pozitivnije međugrupne stavove, istraživači su pokrenuli pitanje koliko kontakt uzrokuje pozitivne međugrupne stavove. Drugim riječima, jesu li pozitivni međugrupni stavovi rezultat toga da pojedinci koji su tolerantniji kontaktiraju s pripadnicima vanjske grupe, a pojedinci s više predrasuda izbjegavaju kontakt s pradnicima vanjske grupe. Međutim do sličnih podataka, da kontakt s pripadnicima vansjke grupe utječe na međugrupne stavove, došli su i istraživači koji su proveli eksperimentalne studije (Wright i sur., 1997; Turner, Crisp i Lambert, 2007; Saguy i sur., 2009; Gu i sur., 2016) i longitudinalna istraživanja (Shroeder i Rissen, 2016; Schmid i sur., 2014; Titzmann i sur., 2015, Brown i sur., 2007, Fedess, Noack i Rutland, 2009). Saguy i sur. (2009) su u eksperimentalnom istraživanju pokazali da pozitivni međugrupni kontakt utječe na međugrupne stavove te doprinosi tome da članovi grupe nepovoljnog položaja percepiraju međugrupni odnos na optimističan način. Također, Gu i suradnici (2016) su u eksperimentalnom istraživanju s adolescentima pokazali da su sudionici grupe koji su imali kontakt s pripadnicima vanjske

grupe imali pozitivnije stavove prema vršnjacima različitog porijekla u odnosu na sudionike grupe koji nisu imali kontakt s pripadnicima vanjske grupe. Nadalje, Schmid i sur. (2014) su u longitudinalnom istraživanju s protestantima i katolicima u Severnoj Irskoj našli da kontakt smanjuje predrasude tijekom vremena. U istom pravcu su i nalazi Pettigrewa i Troppa (2011) koji ističu da izbor sudjelovanja u kontaktu (sudionici koji su imali potpuni, djelomičan ili uopće nisu imali izbor sudjelovanja u kontaktu) nije bio ključni faktor u odnosu kontakta i predrasuda prema pripadnicima vanjske grupe. Nadalje, pozitivni efekt kontakta s pripadnicima vanjske grupe u suštini dovodi do generaliziranja pozitivnih stavova prema cijeloj vanjskoj grupi, (Pettigrew i Tropp, 2011; Capozza i sur., 2014; Nell, 2017).

Nadalje, Pettigrew i Tropp (2011) su u metaanalitičkoj studiji ispitali koji dijelovi stavova su više pod utjecajem međugrupnog kontakta. Našli su varijabilnost efekata kontakta u predrasudama ovisno o tome kako su mjerene predrasude. Efekt kontakta u predrasudama kada su se mjerile emocije, favoriziranje i sviđanje bio je jači od efekta kontakta u predrasudama kada su se mjerili stereotipi i vjerovanja. Autori dodaju da je međugrupno prijateljsvo povezano sa smanjenjem međugrupnih predrasuda, posebno za afektivna mjerenja kao što su simpatije prema vanjskoj grupi, dok manje intiman kontakt ima manji efekt na reduciranje predrasuda. Imati prijatelja imigranta ima snažniji učinak na međugrupne stavove nego živjeti u istom susjedstvu (Schneider, 2007).

Pettigrew (1998) raspravlja o efektu kontakta u međugrupnim odnosima kada je kontakt kratkotrajan ili je riječ o početnom uoznavanju. On ističe da kontakt djeluje pomoću četiri povezana procesa koji služe kao medijatori u promjeni stavova: 1. Učenje o vanjskoj grupi podrazumijeva da se predrasude reduciraju kada učenje ispravlja negativnu percepciju o vanjskoj grupi; 2. Promjena ponašanja je proces koji obuhvaća optimalan međugrupni kontakt koji je u suštini nova situacija koja zahtijeva potvrdu i nova očekivanja. Kada ovo očekivanje uključuje prihvaćanje pripadnika vanjske grupe, tada ponašanje ima potencijal da uzrokuje promjenu stavova; 3. Generiranje afektivne povezanosti uključuje vrijednost emocija tijekom kontakta. Prvi susret s pripadnicima vanjske grupe karakterizira anksioznost pojedinca i onda kada ne postoje predrasude prema pripadnicima vanjske grupe; d. Ponovna procjena unutar grupe (ingroup reappraisal) podrazumijeva ponudenu mogućnost kontakta za "samouvid", kako za vlastitu tako i za vanjsku grupu. To znači da se i socijalne norme počinju revidirati i da nisu jedinstveni put upravljanja i interpretiranja socijalnog svijeta.

Pettigrew (1998), dakle, smatra da je međuakcija ovih procesa složena a međugrupno prijateljstvo je snažno i može reducirati predrasude jer se odvija kroz četiri gore navedena procesa, pa zato smatra da je važno postaviti i peti uvjet za hipotezu o kontaktu:

Situacija kontakta treba osigurati mogućnost da sudionici postanu prijatelji, jer snaga druženja s pripadnicima vanjske grupe doprinosi reduciranju predrasuda. Situacija u kojoj se kontakt realizira treba osigurati osobni kontakt, odnosno pripadnici obje grupe trebaju imati mogućnost međusobnog upoznavanja u kontekstu koji osigurava bliskost.

Prijateljstvo je moguće ako situacija kontakta osigurava ljudima da postanu prijatelji (Pettigrew i Tropp, 2011). Prijateljski potencijal karakteriziran je opsežnim i ponovljivim kontaktom u različitim društvenim kontekstima. Ovakav kontakt u kontinuitetu može ohrabriti razmjenu iskustava na višoj razini, samootkrivanje i druge procese izgradnje prijateljstva. Samootkrivanje u kontekstu međugrupnog prijateljstva znači dijeljenje osobnih i intimnih informacija s drugima, koje inače ne bi bile lako poznate i otkrivene. Davies i sur. (2013) smatraju samootkrivanje dijelom mehanizma vezanog uz intimnost kojim se objašnjavaju promjene međugrupnog stava vezano uz jačinu prijateljstva. Prema njima osjećaji međugrupnog prijateljstva mogu smanjiti osjećaje međugrupne anksioznosti i voditi ka razvoju međugrupnog povjerenja i povećati međugrupnu interakciju. Turner i sur. (2007) dodaju da je čestina kontakta povezana s većom tendencijom samootkrivanja pred vanjskom grupom, što je nadalje povezano s pozitivnim eksplicitnim stavovima prema vanjskoj grupi. Dijeljenje važnih osobnih informacija ima i ulogu prijenosa pozitivnih osjećaja za jednog pojedinca vanjske grupe na cijelu vanjsku grupu (Davies i sur., 2013). U metaanalitičkoj studiji Pettigrewa i Troppa (2011) osim samootkrivanja, kao najučinkovitija dimenzija kontakta u smanjenju predrasuda pokazalo se vrijeme provedeno s prijateljima iz vanjske grupe. Capozza i sur. (2014), su također pokazali da uključivanje prijatelja iz vanjske grupe u koncept selfa, igra značajnu ulogu u odnosu direktnog kontakta i međugrupnih ishoda. Drugim riječima, kada se razvije osjećaj bliskosti prema drugoj osobi, slika selfa preklapa se s onom druge osobe, odnosno neki atributi prijatelja i njegov identitet postaju dio našeg identiteta. Kada je prijatelj pripadnik vanjske grupe, proces inkluzije generalizira se na cijelu vanjsku grupu, a rezultat toga su i pozitivniji stavovi prema vanjskoj grupi. Nadalje, prijateljstvo s pripadnicima vanjske grupe doprinosi u zaštiti od utjecaja negativnih stavova drugih na stavove adolescenta. Prijateljstvo s imigrantima ima ulogu zaštite adolescenata od negativnog utjecaja netolerancije roditelja (Miklikowska, 2017^a).

Uključenje prijatelja vanjske grupe u self ima važnu ulogu u efektu indirektnog kontakta u međugrupnim odnosima. Wright i sur. (1997) ističu ga kao jedan od tri mehanizma (osim pozitivnih normi vlastite grupe i pozitivnih normi vanjske grupe) koji promiču efekt proširenog kontakta koji Crisp i Turner (2009) definiraju kao iskustvo kontakta bez međugrupne interakcije licem u lice. Prošireni kontakt, tj. poznavanje jednog pripadnika vlastite grupe koji ima prijatelja iz vanjske grupe smanjuje predrasude prema vanjskoj grupi (Wright i sur, 1997), pri čemu prošireni kontakt može imati različite forme od poznavanja pripadnika vlastite grupe koji imaju kolege ili poznanike iz vanjske grupe do prijatelja koji imaju prijatelja pripadnika vanjske grupe (Turner i sur., 2007). Istraživanja nam nude podatke o pozitivnim efektima proširenog kontakta i intervencije s imaginarnim kontaktom na međugrupne stavove. Konkretnije, pozitivni efekt pokazao se i u istraživanjima gdje su sudionici zamišljali kontakt s pripadincima vanjske grupe (Turner, Crisp i Lambert, 2007; Stathi i Crisp, 2008; Crisp i sur., 2009; Crisp i Turner., 2009; Miles i Crisp, 2014) kao i kada su im istraživači pričali priče (Cameron i sur., 2006) i diskutirali nakon čitanja knjiga koje su sadržavale međugrupni kontakt (Vezzali, Stathi i Giovannini, 2012). Miles i Crisp (2014) su u metaanalitičkoj studiji našli da zamišljeni kontakt ima mali do srednji efekt na međugrupne stavove, namjeru kontakta i međugrupno ponašanje.

Prošireni kontakt je značajan jer se može primijeniti i u kontekstima gdje postoji mala vjerojatnost za susret grupa. Turner i sur. (2007) su našli da su sudionici koji su živjeli u miješanom susjedstvu ili su pohađali istu školu s pripadnicima vanjske grupe pokazali veću razinu direktnog kontakta, no kontekst nije bio povezan s iskustvom sudionika kod proširenog kontakta. Autori naglašavaju važnost indirektnog kontakta sugerirajući da se čak i u segregiranim ili u etnički homogenim društvima može doživjeti prošireni kontakt.

Prošireni kontakt povećava pozitivne međugrupne stavove (Turner, Crisp i Lambert, 2007), a smanjuje implicitne predrasude (Crisp i sur., 2009; Vezzali, Giovannini i Capozza, 2012), negativne međugrupne stereotipe, pristrano ponašanje i pojačava volju za budućim kontaktima s pripadnicima vanjske grupe (Vezzali, Stathi i Giovannini, 2012; Vezzali i sur, 2015).

Za razliku od direktnog kontakta, indirektni kontakt je jače povezan s međugrupnim stavovima u segregiranim društvima i potencijalno se može provoditi u znatno većoj mjeri jer ne mora svaki član imati direktni kontakt s pripadnicima vanjske grupe (Paolini i sur., 2004).

Prošireni kontakt je lako primjenjiv, jer, kako su istraživanja pokazala, već i pričanje priča djeci može dati pozitivan efekt na međugrupne stavove.

Pri uspoređivanju efekata direktnog i indirektnog kontakta, unatoč činjenici da su obje forme kontakta povezane s pozitivnijim stavovima prema vanjskoj grupi, direktni kontakt ima jači efekt na predrasude od indirektnog kontakta (Paolini i sur., 2004; Turner i sur., 2007; Christ i sur., 2010), jer je povezan je s jačim stavovima prema vanjskoj grupi, čija je karakteristika otpor promjeni stava. Također, u miješanom okruženju gdje postoji mogućnost direktnog kontakta, povezanost indirektnog kontakta s međugrupnim stavovima ne postoji (Feddes, Nauck i Rutland, 2009) ili je slabija jer se informacija temeljena na vlastitom iskustvu smatra verodostojnijom u stvaranju impresije od informacije utemeljene na tuđem iskustvu (Turner i sur., 2007). Međutim, autori nadalje naglašavaju komplementarnu prirodu direktnog i indirektnog kontakta, s time da direktni kontakt treba poticati u miješanim okruženjima, dok se indirektni kontakt može koristiti u segregiranim okruženjima. Također, indirektni kontakt se može koristiti kao priprema za direktni kontakt, odnosno može pomoći ljudima savladati početnu inhibiciju međugrupnog kontakta i istovremeno ih pripremiti za buduće moguće kontakte (Vezzali, Stathi i Giovannini, 2012), jer obje forme kontakta imaju utjecaj na dugoročnu sigurnost stava (Christ i sur., 2010) i djeluju na namjere pojedinca da pomognu članovima vanjske grupe (Vezzali i sur., 2015). Iako je efekat kontakta u međugrupnim odnosima potvrđen brojnim istraživanjima, Pettigrew i Tropp (2011) su u metaanalizi naglasili da jačina povezanosti kontakta sa stavovima prema vanjskoj grupi nije bila veća od $r = .27$, što ostavlja prostor za ispitivanje uloge faktora koji sudjeluju kao moderator i medijatori u tom odnosu.

1.2.2. Teorija socijalnog identiteta i dječji međugrupni stavovi

Međugrupni stavovi određuju međuosobne kao i međugrupne odnose te određuju evaluaciju i moguće akcije prema drugim pojedincima i prema vanjskoj grupi. Budući da je Tajfelova teorija socijalnog identiteta (TSI, Tajfel i Turner, 1979) jedna od najraširenih teorija koje objašnjavaju stavove i međugrupne odnose, prikazat ćemo neke osnovne postulate ove teorije. Prema Tajfelu, socijalni identitet je dio pojma o sebi pojedinca u terminima pripadnosti nekoj socijalnoj grupi, uključujući i sustav vrijednosti i emocionalnu važnost članstva u toj grupi. Naime, u ljudskoj je prirodi tendencija stvaranja pozitivne slike o sebi i povećanju samopoštovanja koji vode većoj sigurnosti i samopouzdanju. Pojedinci nastoje

razlikovati vlastitu grupu od vanjske grupe s ciljem da vlastita grupa predstavlja pozitivan dio identiteta (Jetten i sur. 2004).

Teorija opisuje proces socijalne kategorizacije u grupama pri čemu se razlike među određenim kategorijama naglašavaju. Pojedinci koji pripadaju određenoj grupi percipiraju se na temelju zajedničkih karakteristika, pa se razlike unutar grupe potcjenjuju ili minimiziraju, a razlike u odnosu na članove vanjske grupe, koji imaju različite karakteristike, naglašavaju.

Ponašanje koje proizlazi iz socijalne kategorizacije je socijalna usporedba, što znači da pojedinci vrednuju pripadnike grupe i njihove karakteristike. Pritom je vrednovanje vlastite grupe u usporedbi s vrednovanjem vanjskih grupa pozitivnije (Jelić 2003; Mulatie, 2014; Federico i Levin, 2004). Proces usporedbe s vanjskom grupom gdje je vlastita grupa pozitivno vrednovana, doprinosi stvaranju pozitivnog socijalnog identiteta.

Autori (prema Turner, 1999) navode da postoje tri varijable koje imaju utjecaj na međugrupno razlikovanje u konkretnim socijalnim situacijama. 1. Pojedinci trebaju internalizirati pripadnost grupi kao dio ili jedan od aspekata pojma o sebi; moraju se subjektivno identificirati s relevantnom vlastitom grupom. 2. socijalna situacija mora biti takva da dopušta socijalnu usporedbu koja omogućuje selekciju i vrednovanje određenih atributa. 3. pripadnici grupe ne uspoređuju se sa svakom vanjskom grupom, nego s onima koje se percipiraju kao relevantne za usporedbu. Također razlikovanje od vanjske grupe mora biti konzistentno sa sadržajem identiteta i odnosa među grupama (Jetten i sur., 2004). Drugim riječima, nije dovoljno da pojedinci budu samo kategorizirani u određene grupe, već se moraju definirati kao pripadnici grupe. Npr. kada članovi manjine percipiraju kroniču prijetnju strane većinske grupe, salijentnost pripadanja grupi, odnosno jačina subjektivne identifikacije s vlastitom grupom u međugrupnoj situaciji, može biti snažna (Barret, Lyons i Vale, 2004.). Prema tome, karakteristike i procesi grupe mogu utjecati na socijalni pojam o sebi, ali taj proces varira od člana do člana grupe ovisno o tome koliko se pojedinci definiraju kao članovi grupe. Što je identifikacija pojedinca s vlastitom grupom veća, to su njegova pravila o uključivanju novih članova u grupu stroža, a javlja se i derogacija netipičnih (negativnih) članova vlastite grupe, pa čak i spremnost na njihovo isključivanje iz grupe (Castano i sur., 2002). Također, orijentirani su očuvati svoju kulturu, a vanjsku grupu u svom društvu percipiraju kao prijetnju (González i sur., 2008). U ovom smjeru su i podaci istraživanja koji pokazuju da pojedinci koji se jače identificiraju s vlastitom grupom izražavaju i veću percepciju prijetnje od vanjske grupe, i manje podrške multikulturalnosti

(Verkuyten, 2009b), povećane predrasude prema vanjskoj grupi (Morrison, Plaut i Ybarra, 2010) i veću socijalnu distancu (Hindriks, Coenders i Verkuyten, 2011). Favoriziranje vlastite grupe pojavljuje se u 6. godini razvoja djece (Barret, Lyons i Vale, 2004), ali nema razvojni trend u periodu adolescencije, što ukazuje na veći utjecaj socijalnog konteksta na predrasude u doba adolescencije (Raabe i Belmann, 2011).

Nadalje, teorija socijalnog identiteta (Turner, 1999) polazi od ideje da je društvo stvoreno od socijalnih grupa strukturiranih u hijerarhiju, što znači da grupe definiraju identitet, norme i ponašanje vlastitih članova. Identitet pripadnika grupe i njihova vrijednost određena je vrijednošću koju sama grupa ima u društvu. Prema tome, pozitivni socijalni identitet proizlazi iz pripadanja dominantnim grupama. Pripadanje grupama s nižim statusom znači i prijetnju socijalnom identitetu. Koliko je status grupe manji, toliko je manji i doprinos statusa grupe pozitivnom socijalnom identitetu. Prema TSI kada su pojedinci suočeni s niskim socijalnom identitetom, osim strategije individualne mobilnosti i socijalne kompeticije, koriste i strategiju socijalne kreativnosti, odnosno nastoje svoj status promijeniti iz negativnog u pozitivniji kako bi povećali vrijednost vlastite grupe i vlastiti pozitivan socijalni identitet.

Kategorizacija osobe u jednu ili drugu grupu i usporedba među grupama doprinose favoriziranju članova vlastite grupe i diskriminiranju pripadnika vanjske grupe. Istraživanja su pokazala da je ta pojava prisutna u različitim kontekstima, s različitim etničkim grupama. Mulatie (2014) u istraživanju sa sudionicima etničke grupe Amhara, Ormo i Tigrie u Etiopiji, pronašao je da mladi favoriziraju svoju etničku grupu, religiju i političku povezanost, dok vanjsku grupu podcjenjuju i izražavaju neprijateljstvo prema njoj. Favoriziranje vlastite grupe i negativne emocije kao i nisku spremnost za kontakt s pripadnicima vanjske grupe izrazili su i adolescenti Arapi (Teichman, Bar-Tal i Abdolrazeq, 2007). Osim Amerikanaca europskog porijekla koji su favorizirali vlastitu grupu (Federico i Levin, 2004) i Nijemci su percipirali pripadnike vanjske grupe kao kompetitivne i prijetnju vlastitoj grupi (Carvacho, 2010), dok su pojedinci koji su pokazali manje favoriziranja vlastite grupe bili više orijentirani podržavanju multikulturalizma (Courtois i Herman, 2015).

1.2.2.1 Stavovi prema multikulturalnosti, asimilaciji i sklonost diskriminaciji

Odnos prema vanjskoj grupi određuje se temeljem stavova koji reflektiraju odnos prema realitetu u okruženju, odnosno temeljem stavova tolerancije prema različitosti ili

multikulturalnosti i stavova prema asimilaciji manjine (Čorkalo & Ajduković, 2012). Prema Shamai i Paul-Binyamin(2004) multikulturalizam je zatočen između liberalnog pojma prihvaćanja prava etničke manjine i potrebe države za stvaranjem jake zajedničke kulture, za stvaranjem jedinstvene nacije. To znači da u neuspjehu stvaranja multietničke države multikulturalizam funkcionira kao dim koji skriva asimilacijske politike, odnosno koristi se za održavanje podređenog statusa subordinirane grupe od dominantne grupe. Shamai i Paul-Benyamin (2004) stavove prema multikulturalnosti vide kao spektar podijeljen na pet nivoa. 1. Prema njima, prvi nivo nepostojanja multikulturalnosti znači da ne postoje ni pokušaji da se razumije, prepozna ili legitimira druga grupa. 2. Deklarativna multikulturalnost čine izjave deklarirane od dominantne grupe, ali bez ikakve tendencije da se iste primjene. 3. Folkloristička multikulturalnost podrazumijeva da dominantna grupa poštuje kulturna obilježja manjinske grupe povezane s etničkim folklorom (festivali, kostime, hranu) i legitimira ih s ciljem da bi izradio multikulturalne deklaracije. 4. Simbolička multikulturalnost znači da postoji spremnost dominantne grupe da prepozna neke važne aspekte manjinske grupe kao dio zajedničke kulture čitavog društva. 5. Postojanje jednakosti multikulturalnosti znači da multikulturalizam zagovara i prakticira jednakost uz poštovanje kulturnih, socijalnih, političkih i ekonomskih aspekata društva. Nadalje, ovo omogućuje da svaka etnička grupa može uspostaviti vlastiti društveni život i da svi imaju jednaki udio i pristup moći.

Pripadnici većine favoriziraju multikulturalizam na općoj razini, u smislu podrške deklarativnog multikulturalnosti, ali kada se radi o stavovima prema specifičnim etničkim grupama i specifičnim praksama, onda pokazuju slabu podršku, odnosno pokazuju negativne stavove prema specifičnim aspektima multikulturalnosti (Goroshit, Hen i Kraus, 2013). Pripadnici manjine pokazuju generalnu podršku multikulturalizmu, no također se više fokusiraju na podršku specifičnim aspektima multikulturalizma i njihovom prakticanju (Hager, i sur., 2011; Shamai i Paul-Binyamin, 2004). Drugim riječima, opći multikulturalizam ne predstavlja prijetnju dominantnom statusu grupe, no kada utječe na svakodnevnu rutinu, izaziva osjećaj nelagode ili predstavlja prijetnju vlastitoj grupi, onda su stavovi prema multikulturalnosti manje pozitivni. U tom smjeru idu i postavke teorije socijalnog identiteta da kada pripadnici dominantne grupe percipiraju prijetnju vlastitoj grupi tada i pokazuju derogaciju vanjske grupe. Međutim, prakticanje odnosno čuvanje vlastite kulture ne znači i odbijanje interakcije s pripadnicima vanjske (dominantne) grupe. Budući da socijalni identitet proizlazi iz pripadnosti grupi, članovi grupe preferiraju da je njihova grupa poznata, prihvaćena i pozitivno vrednovana, jer to vodi do pozitivnog socijalnog identiteta. Drugim

riječima, to podrazumijeva da je i pojedincu važno održavanje vlastite kulture i prihvaćanje kulturnog naslijeđa, što je jedna dimenzija stava multikulturalnosti prema Berryu (2011). On ističe da osim dimenzija održavanja vlastite kulture i interakcije s pripadnicima vanjske grupe, status grupe doprinosi i usvajanju stavova o heterogenosti sustava društva. Ovisno o tome koliki značaj pojedinci, članovi grupe (manjine), pridaju vlastitoj kulturi i njenom održavanju, a koliki kontaktu s pripadnicima vanjske grupe u svakodnevnom životu, mogu usvajati jedan od četiri stava. Osim multikulturalnosti koji podrazumijeva održavanje vlastite kulture i svakodnevnu interakciju s pripadnicima vanjske kulture i asimilacije koja podrazumijeva da pripadnici manjine neće zadržati vlastitu kulturu, ali će imati interakcije s pripadnicima vanjske grupe, Berry (2011) je ponudio i stav marginalizacije i separacije. Karakteristika multikulturalnog društva je da različite etničke grupe imaju tendenciju postići različite ciljeve. To doprinosi tome da multikulturalizam ima različite efekte ovisno o društvenom statusu različitih etničkih grupa. U tom smjeru kreću se i rezultati istraživanja koja su pokazala da pojedinci koji pripadaju manjinskim etničkim grupama favoriziraju multikulturalnost (Shamai i Hager, 2012; Goroshit, Hen i Kraus, 2013), dok pripadnici većine favoriziraju asimilaciju ili adaptaciju dominantnoj kulturi (Verkuyten, 2005; 2009; Čorkalo & Ajduković, 2008; Verkuyten & Thjis, 2002). Istraživanja su pokazala da je stav prema multikulturalnosti i asimilaciji manjine onaj u kojem se većina i manjina najviše razlikuju (Čorkalo Biruški i Ajduković, 2012; Brug i Verkuyten, 2007). Međutim, osim statusa grupe, važnu ulogu u međuetničkim stavovima ima i etnički identitet.

Stavovi manjine i većine prema heterogenosti sustava društva ne mogu se tretirati u sklopu jednodimenzionalnog modela jer su složeni i višestruki procesi. Pripadnici manjine podržavaju kulturnu adaptaciju kada model asimilacije percipiraju kao legitiman u društvu (Badea i sur., 2015) i kada žele steći položaj u društvu većine, no održavanje vlastite kulture važno je zbog socijalnih i psiholoških razloga (Verkuyten i Thjis, 2002). U tom smislu postoje i dva modela asimilacije: jaka i slaba asimilacija. Pripadnici većine i manjine u odnosu na prihvaćanje i podršku raznolikosti u društvu favoriziraju jak ili slab model asimilacije. Slaba asimilacija znači da pojedinci u privatnoj sferi održavaju kulturno naslijeđe, ali se u javnoj sferi adaptiraju na način života većine. Jaka asimilacija znači da pripadnici manjine trebaju odustati od svega što je dio njihove vlastite kulture i adaptirati se načinu života većine u svim životnim domenama. Pripadnici manjine prihvaćaju se adaptirati u javnoj sferi, ali u privatnoj sferi preferiraju održavanje vlastitog kulturnog naslijeđa. Pripadnici većine preferiraju adaptaciju pripadnika manjinske grupe i u javnoj i u privatnoj sferi (Arends-Toth i Van de

Vijver, 2003; Breugelmans i Van de Vijver, 2004). Međutim, Teney (2011) nije potvrdio takve stavove većine i manjine o modelu asimilacije kod svih etničkih grupa (Kongolci, Turci, Marokanci, Belgijanci) koje su bile uključene u njegovo istraživanje. Do kojeg će stupnja pripadnici manjine favorizirati adaptaciju u većinsku kulturu nasuprot održavanju vlastite kulture, ovisi o ideološkoj klimi u društvu, očekivanjima i preferencijama pripadnika većine, socijalnom kontekstu, povijesnim odnosima etničkih grupa i etničkom identitetu.

Dovidio i sur. (2010) definiraju diskriminaciju kao ponašanje usmjereno prema članovima određene grupe samim time što pripadaju toj grupi, a ne stoga što su oni to na neki način potaknuli ili zaslužili svojim ponašanjem. Diskriminacija može imati oblik optuživanja pripadnika vanjske grupe zbog njihovog nepovoljnog položaja, nepodržavanja politike koja podržava članove vanjske grupe i izbjegavanja interakcije s pripadnicima vanjske grupe (Al Ramiah i sur., 2010).

Istraživanja koja mjere međugrupne odnose uz međugrupnu pristranost obično mjere i diskriminaciju vanjske grupe. Kroz ispitivanje međugrupne pristranosti istraživači zaključuju o favoriziranju vlastite grupe i diskriminaciji vanjske grupe. Međutim, Brewer (1999) je pokazala da favoriziranje vlastite grupe ne mora nužno značiti i diskriminiranje pripadnika vanjske grupe. Dakle, u osnovi pristranosti i diskriminacije prema vanjskoj grupi postoje različiti faktori kao što su etnički identitet, samopoštovanje, kontakt s pripadnicima vanjske grupe, norme i dr.

Lee i Ahn (2013) su u metaanalitičkoj studiji pokazali da je rasna diskriminacija povezana s rasnim identitetom i socijalizacijom. Pojedinci s visokom razinom etničke identifikacije spremniji su izraziti pristranost prema pripadnicima vlastite grupe i diskriminirati pripadnike vanjske grupe za razliku od pojedinaca s nižom razinom etničke identifikacije, bez obzira na status njihove grupe (Jelić 2009), u uvjetima istaknutih međugrupnih odnosa (Hunter i sur., 2015). Također se pokazalo da međugrupni kontakt doprinosi poboljšanju međugrupnih odnosa. Scaco i Waren (2016) su u eksperimentalnom istraživanju pokazali da kontakt među pripadnicima različitih vjerskih grupa i u urbanim konfliktnim zonama ima efekt malog smanjivanja predrasuda, a vodi smanjenju diskriminatornog ponašanja prema pripadnicima vanjske grupe. Doživljena diskriminacija je u datom kontekstu određena veličinom grupe. Veći udio pripadnika manjine u društvu može povećati rizik od doživljavanja diskriminacije do određene točke. Pripadnici manjine koji percipiraju da je udio manjina u školi veći izvještavaju o većem stupnju doživljene

diskriminacije, dok se u kontekstu u kojemu postoji jaka segregacija, doživljaj diskriminacije smanjuje povećanjem prisutnosti manjine (Baysu, Phalet i Brown, 2014). Autori naglašavaju da u segregiranim okruženjima, gdje dominiraju manjine, povećanje veličine manjinske grupe dovodi do toga da manjina zanemaruje realne neprijateljske stavove većine.

1.2.2.2. Uloga etničkog identiteta i statusa grupe na odnos kontakta i stavova prema vanjskim grupama

Prema TSI, kako što smo već spomenuli, pojedinci pokušavaju sačuvati pozitivni socijalni identitet kroz usporedbu s relevantnom vanjskom grupom (Turner, 1999), a usporedba se realizira kroz favoriziranje vlastite grupe i derogaciju vanjske grupe. Unatoč činjenici da su istraživanja utvrdila postojanje međugrupne pristranosti, to ne mora podrazumijevati i postojanje derogacije vanjske grupe. Primjerice, Brewer (1999) ističe da preferencija ili favoriziranje vlastite grupe ne mora uvijek značiti i derogaciju vanjske grupe ili neprijateljstvo prema vanjskoj grupi. Prema njoj, favoriziranje vlastite grupe može biti kompatibilno s averzijom i ravnodušnošću prema vanjskoj grupi, ali i s pozitivnim stavovima prema drugima. Drugim riječima, favoriziranje vlastite grupe i derogacija vanjske grupe ne idu uvijek zajedno. Stokes-Guinan (2010) nije našao podatke o podcjenjivanju vanjske grupe ni za jednu etničku grupu koje su bile uključene u istraživanje (Azijci, Latinoamerikanci, bijelci). Odnos prema vanjskim grupama ovisi o identifikaciji s vlastitom grupom, kao i statusu grupa u društvu (Foles, 2006). Da bi ponašanje došlo do izražaja kao dio socijalnog identiteta, potrebno je da članstvo u grupi bude salijentno. Identifikacija s vlastitom grupom znači da pojedinci imaju osjećaj da je grupa kojoj pripadaju pozitivno izdvojena od drugih socijalnih grupa i predstavlja izvor blagostanja za pojam o sebi. Intenzitet etničke identifikacije je prediktor pristranosti prema vlastitoj grupi (Hindriks, Vekruyten i Coenders, 2014). Pojedinci koji se jače identificiraju s vlastitom grupom manje su tolerantni (Jelić, Čorkalo Biruški i Ajduković, 2014), negativnije percipiraju (Milosevic, 2015) te izražavaju više predrasuda prema vanskoj grupi (Gonzales i sur., 2008). Nadalje, Lindeman (1997) je pokazala da se za razliku od pojedinaca koji se slabo identificiraju, pojedinci koji se jače identificiraju s vlastitom grupom pozitivnije evaluiraju vlastitu grupu, ali da u evaluaciji vanjske grupe nema razlike, odnosno da je identifikacija s vlastitom grupom povezana s evaluacijom vlastite, no ne i evaluacijom vanjske grupe (Verkuyten, 2005). Etnička identifikacija nije presudna za stavove prema vanjskim grupama, odnosno međugrupni

stavovi vođeni su favoriziranjem vlastite grupe, a ne derogacijom vanjske grupe (Castano i sur., 2002; Hindriks, Coenders i Verkuyten, 2011; Munniksma i sur. 2015).

Važnost uloge identifikacije s vlastitom grupom javlja se u utjecaju kontakta na smanjenje predrasuda. Istraživanja pokazuju da je etnička identifikacija prediktor kontakta, odnosno da pojedinci s jačom etničkom identifikacijom imaju manje kontakta s pripadnicima vanjske grupe (Azghari, Van de Vijver, Hooghiemstra, 2017).

Efekt kontakta u međugrupnim stavovima je veći kada se članovi grupa percipiraju kao tipični predstavnici grupe i kada su pri kontaktu bili svjesni pripadnosti grupi (Brown, Ellers, Leeds & Stace, 2007). Brown, Vivian i Hewstone (1999) pokazuju da salijentnost kategorije povećava pozitivni efekt kontakta. U njihova dva istraživanja, s eksperimentalnim i neeksperimentalnim nacrtom, pokazali su da salijentnost članstva u grupi povećava favoriziranje prijateljskih odnosa s pripadnicima vanjske grupe, odnosno da se porastom salijentnosti članstva u grupi pozitivni efekt kontakta s pripadnicima vanjske grupe generalizira na cijelu vanjsku grupu. Nadalje, Pettigrew i Tropp (2011) ističu da tijekom inicijalne faze kontakta smanjenje salijentnosti članstva u grupi može pomoći u reduciranju međugrupnih tenzija i u naporima da se pripadnici grupe međusobno upoznaju. Nakon uspostavljanja kontakta i početka razvoja odnosa, salijentnost članstva treba se ponovo pojaviti kako bi se pozitivni efekt kontakta na stavove mogao generalizirati na cijelu grupu.

Kauff i sur. (2016) našli su da prijateljstvo s pripadnicima vanjske grupe smanjuje identifikaciju s vlastitom grupom, međutim u tom odnosu identifikacije i reduciranja negativnih stavova prema vanjskoj grupi postoji moderatorski efekt socijalne dominacije. Niska etnička identifikacija bila je povezana s pozitivnim stavovima prema vanjskoj grupi samo kod sudionika s visokom socijalnom dominacijom. Munniksma i sur. (2015) u raspravi o strukturi prijateljstva i etničkoj identifikaciji pokazali su da je homogena struktura prijateljstva jače povezana s etničkom identifikacijom, međutim identifikacija s vlastitom grupom nije bila povezana s manje pozitivnim stavovima o vanjskoj grupi.

Snaga etničke identifikacije moderira efekt kontakta na stavove prema vanjskim grupama (Mähönen, 2013), međugrupni kontakt utječe na grupne identifikacije (Verkuyten, Thjis i Bekhius, 2010), a grupna identifikacija povezana je s međugrupnim stavovima. Verkuyten, Thjis i Bekhius (2010) u istraživanju na mladim adolescentima (Turci, Marokanci i Nizozmenci) dobili su da mladi koji imaju veće mogućnosti za kontakt pokazuju i veći

stupanj prihvaćanja pojedinaca iz vanjske grupe, odnosno da imaju pozitivnije stavove prema multikulturalnosti, dok je multikulturalnost povezan s niskom identifikacijom s grupom.

Kao što je gore spomenuto, reakcija članova grupe prema pripadnicima vanjske grupe, osim o identifikaciji s grupom, ovisi i o socijalnom statusu grupe. Pripadnici većine pokazuju veću međugrupnu pristranost od manjine. Jelić (2009) je kod većine našla veću pristranost prema vlastitoj grupi i izraženiju tendenciju diskriminacije vanjske grupe nego kod manjine. U istom smjeru išli su i nalazi Verkuytena (2007) na uzorcima Nizozemaca i Turaka. Ranije je iste nalaze dobio i Foels (2006) u eksperimentalnom istraživanju koje je pokazalo da pripadnici grupe s višim statusom više sudjeluju u međugrupnoj pristranosti od pripadnika grupe s nižim statusom, a naročito kada članovi većine vjeruju da je grupna diferencijacija legitimna (Federico i Levin, 2004). Ovi podaci su u skladu s teorijom socijalnog identiteta koja objašnjava da su pojedinci više orijentirani prema vlastitoj grupi i pokazuju negativnije stavove prema vanjskoj grupi kada percipiraju da je njihova pozicija, odnosno status grupe, ugrožen. U situaciji kada u okruženju postoji veliki broj pripadnika manjine što se može percipirati kao prijetnja identitetu pripadnika većine, pojedinci pozitivnije evaluiraju vlastitu grupu (Verkuyten i Thjis, 2010), pokazuju manju toleranciju prema različitosti (Čorkalo Biruški i Ajduković, 2008), te izražavaju neprihvatanje pripadnika vanjske grupe i podržavanje asimilacije (Verkuyten 2005; Callens, Meulemen i Valentova, 2015). Doživljaj ugroženosti vlastitog identiteta odnosno pozicije dovodi do izraženije grupne identifikacije, negativnijeg vrednovanja vanjske grupe ili podržavanja asimilacije (Federico & Levin, 2004). Kod manjine je jača identifikacija s vlastitom etničkom grupom povezana s većom podrškom multikulturalnosti (Verkuyten 2005; Verkuyten, 2009; Morrison, Plaut & Ybarra, 2010; Hen, Kraus i Goroshit, 2014), dok je kod većine identifikacija s grupom pozitivno povezano s podrškom asimilaciji (Verkuyten, 2005). Također, kod većine je etnička identifikacija negativno povezana sa stavovima prema multikulturalnosti (Hen, Kraus i Goroshit, 2014). Pripadnici većine koji podržavaju multikulturalnost manje se identificiraju s vlastitom etničkom grupom i pozitivnije vrednuju pripadnike vanjske grupe (Verkuyten 2005). Callens, Meulemen i Valentova (2015) su u desetgodišnjem ispitivanju te pojave u Luxemburgu dobili slične rezultate. Većina podržava asimilaciju i to je podržavanje bilo u kontinuiranom porastu tijekom deset godina. Za razliku od većine, manjina više podržava multikulturalnost, ali taj se rezultat tijekom deset godina smanjivao.

Podržavanje multikulturalizma može se razumjeti i kao kolektivna strategija nošenja s negativnim grupnim identitetom (Turner, 1999), i služi manjinama jer osigurava grupnu

afirmaciju i pojačanje grupnog identiteta (Verkuyten, 2005), dok se doživljava kao prijatnija za pripadnike većinske grupe. Verkuyten (2009b) pokazuje da jaka nacionalna identifikacija predviđa manje podršku multikulturalnosti, pri čemu povećanje prijatnje od vanjske grupe djeluje kao medijator. Konkretnije, Verkuyten je našao da je nacionalna identifikacija povezana s prijatnjom od vanjske grupe na primjerima Turaka, Marokanca i muslimana, te da je povezana s jakim odbacivanjem multikulturalizma i tolerancije. Što su više identificirani s vlastitom etničkom grupom, pripadnici većine više su fokusirani na negativne aspekte i prijatnju od multikulturalizma (Verkuyten i Martinovic, 2006). Drugim riječima, iz perspektive pripadnika manjine, multikulturalizam nudi mogućnost za jednakost u društvu, zaštitu kulturnog naslijeđa i unaprijeđenje pozicije, dok za pripadnika većine predstavlja rizik za njihov status, nesigurnost i prijatnju (Hindriks, Verkuyten i Coenders, 2014; Schlueter Scheepers, 2010; Verkuyten, 2004; Verkuyten 2009b, Čorkalo & Ajduković, 2008; Jelić, 2009). Slični rezultati dobiveni su na različitim etničkim grupama. Etnička identifikacija nije imala značajan efekt na stavove prema multikulturalnosti kada je status grupe bila kontrolirana, no bila je prediktor stavova prema multikulturalnosti ovisno o etničkoj pripadnosti odnosno statusu grupe kod arapskih i židovskih studenata (Hen, Kraus i Goroshit, 2014).

Osim što je moderiran stupnjem etničke identifikacije, istraživanja su pokazala da u efektu grupnog statusa na multikulturalnost i asimilaciju važnu ulogu igraju i kontakt i prijateljstvo s pripadnicima vanjske grupe. Kod pripadnika manjine postoji pozitivna povezanost kontakta s pripadnicima vanjske grupe i stavova prema asimilaciji (Čorkalo Biruški i Ajduković, 2007; Teney, 2011). Nadalje, autori su kod većine našli negativnu povezanost kontakta s pripadnicima vanjske grupe i stavova prema asimilaciji.

Kontakt s pripadnicima vanjske grupe povezan je s manjom socijalnom distancom kao i podrškom multikulturalnosti i kod manjine i kod većine. Što više prijatelja pripadnika vanjske grupe imaju, to više favoriziraju multikulturalizam. Ta je povezanost jača kod pripadnika većine (Verkuyten i Martinovic, 2006; Bastian, Lusher i Ata, 2012). Drugim riječima, kontakti imaju snažne efekte na predrasude kod većine, no ne doprinose značajno utjecaju na predrasude kod manjine. Istraživanja međugrupnih odnosa pokazuju da je efekt međugrupnog kontakta na stavove prema vanjskoj grupi asimetričan, odnosno veći kod pripadnika većine (Pettigrew i Tropp, 2006; Vezzali i sur., 2017). Članovi grupa s različitim socijalnim statusom suočavaju se i bore s različitim izazovima (Pettigrew i Tropp, 2011). Pripadnici većine boje se da ne budu percipirani kao diskriminatori od pripadnika manjine, a pripadnici manjine da ne budu meta predrasuda većine. Također, cilj kontakta s pripadnicima vanjske grupe za

pripadnike grupa različitog statusa nije isti. Za pripadnike većine kontakt s pripadnicima vanjske grupe znači prihvaćanje pripadnika manjine u dominantnoj kulturi, dok za pripadnika manjine, prijateljstvo s pripadnicima većine znači veću mogućnost integracije, ali i asimilacije u dominantu kulturu (Berry, 2011).

1.2.3. Obiteljski prijenos etničkog identiteta i njegova uloga u međugrupnim stavovima i međugrupnom kontaktu

Obitelj je jedan od važnih agensa u procesu socijalizacije, procesu u kojem djeca usvajaju znanja, ali također i vrijednosti i društvene norme. Proces internalizacije znanja, vrijednosti, vjerovanja i stavova kod jece može se dogoditi tako da roditelji stavove prenose na izravan način, pokušavajući poučiti dijete određenim pojavama. Djeca također uče i na indirektan način, tako što primaju informacije, vrijednosti i stavove kroz opažanje ponašanja roditelja. Između ostalog, roditelji djeci prenose informacije u vezi etniciteta i stavova prema vlastitoj i drugim grupama. Stavovi roditelja prema vanjskoj grupi utječu na razvoj tolerantnih ili netolerantnih međugrupnih stavova adolescenata (Miklikowska, 2017^b). Istraživanja su uglavnom usmjerena na kulturalnu socijalizaciju u kojoj roditelji djeci prenose poruke u vezi etničke pripadnosti, povijesti, tradicije, ali i zajedno s djecom prakticiraju kulturalne aktivnosti (Seok i sur., 2013). Informacije se mogu prenositi na različite načine. Prema Umana-Taylor i Fine (2004) roditelji mogu poučiti djecu o njihovom etnicitetu i nenamjerno. Drugim riječima, njihov cilj nije da djecu uče o etnicitetu, ali aktivnosti koje provode u svakodnevnom životu povezane su s njihovim etnicitetom, primjerice, ukrašavanje kuće simbolima ili drugim obilježjima vlastite etničke grupe. Drugi način je kad roditelji imaju cilj poučiti svoju djecu o etničkoj pripadnosti. Nadalje, Umana-Taylor i Fine (2004) navode da se pokušaji roditelja, koji imaju za cilj poučiti djecu o etničkoj pripadnosti, iskazuju preko kupovanja knjiga s temama etničke pripadnosti, kao i postavljanje zahtjeva da djeca te knjige i čitaju. U tom je smjeru išao jedan dio istraživanja koja su ispitivala promociju i sudjelovanje u kulturnim aktivnostima i kontakt s tradicijom kao dio prijenosa informacija o kulturi i etnicitetu (Suple et al., 2006; Gonzales, Taylor-Umana, & Bamaca, 2006; Seok i sur., 2013). Nadalje, istraživanja su fokusirana na još konkretnije načine prijenosa informacija djeci. Te poruke su osim s kulturnom socijalizacijom povezane i s pripremama za pristranost prema drugim grupama promicanjem nepovjerenja (Hoxha, 2010; Sabatier, 2008; Hughes & Jonson, 2001).

Istraživanja pokazuju izravan utjecaj kulturne socijalizacije na međugrupne stavove kod djece, kao i na povećanje razumijevanja međugrupnih stavova (Priest i sur., 2014). Manjine više prakticiraju kulturnu socijalizaciju od većine (Hoxha, 2010), a razlikuju se i u slanju poruka tijekom kulturne socijalizacije. Za razliku od roditelja koji pripadaju većini, roditelji pripadnici manjinske etničke grupe koriste poruke koje su orijentirane na interakcije sa većinom, odnosno ohrabruju djecu da stvaraju odnose s pripadnicima većine (Priest i sur., 2014).

Priprema za pristranost podrazumijeva pokušaje roditelja da osvijeste djecu o postojanju diskriminacije i pripreme ih za nošenje s njom (Hughes i sur., 2006). Priprema za pristranost objašnjava se dvjema strategijama: i) proaktivnom - kada roditelji vjeruju da će se njihova djeca suočiti s diskriminacijom i pokušavaju ih opremiti korisnim vještinama nošenja s diskriminacijom; ii) reaktivnom strategijom - podrazumijeva diskusije roditelja nakon što su djeca već doživjela diskriminaciju (Iqbal, 2014). Pri korištenju proaktivne strategije teme su uglavnom povezane s kuturnim ponosom, druženjem s pripadnicima većine te ohrabivanjem djece, pripadnika manjine, da razgovaraju s većinom kada se pojavi diskriminacija. Nakon što djeca dožive diskriminaciju, roditelji usmjeravaju poruke na čuvanje međurasnog sklada, ohrabrivanje djece da se ne ponižavaju i da ne izražavaju negativne osjećaje (Priest i sur., 2014). Broj poruka tijekom pripreme za pristranost predviđa etničku identifikaciju kod pojedinca koja nadalje vodi formiranju pozitivnijih stavova prema vlastitoj grupi (Su i sur., 2017). Međutim, tijekom ovog procesa, poruke o diskriminaciji javljaju se rjeđe od poruka o kulturalnoj socijalizaciji (Hughes i Johnson 2001).

Istraživanja su pokazala da je iskustvo diskriminacije povezano s povećanjem intenziteta pripreme za pristranost (Bynum, Burton i Best, 2007). Iskustvo diskriminacije kao i percepcija da je diskriminacija doživljena povećavaju osjetljivost za pripremu za pristranost kod djece u budućnosti. Mobiliziranje strategija nošenja s diskriminacijom znači da priprema za pristranost ima protektivnu moć u odnosu na diskriminaciju (Bynum, Burton i Best, 2007; Thomas, 2015). Međutim, roditelji više favoriziraju da njihovi razgovori budu usmjereni na jednakost nego na pripremu za pristranost. Veću tendenciju prema pripremi za pristranost pokazuju obitelji srednje klase, dok su obitelji radničke klase više usmjereni prema jednakosti (Doucet & Banerjee i Parade, 2016).

Promicanje nepovjerenja podrazumijeva prakse koje ističu potrebu za brigom i nepovjerenjem tijekom kontakta s pripadnicima vanjske grupe (Hughes i sur., 2006). Poruke

za promicanje nepovjerenja razlikuju se od poruka za pripremu za pristranost. Tijekom promicanjanepovjerenja poruke ne sadrže strategije nošenja sa situacijama koje uključuju diskriminaciju (Hughes i Johnson, 2001). Upravo nedostatak strategija upravljanja situacijom doprinosi tome da je promicanje nepovjerenja, za razliku od kulturalne socijalizacije i priprema za pristranost, povezano s anksioznošću (Joseph, 2014). Promicanje nepovjerenja nije usmjereno samo na većinske vanjske grupe, nego može biti usmjereno i na druge vanjske grupe, manjine, odnosno grupe o kojima postoje stereotipi (Joseph, 2014). Promicanje nepovjerenja istraživano je rjeđe u usporedbi sa kulturalnom socijalizacijom i pripremanjima za pristranost. Kao prediktori upotrebe poruke u vezi promicanja nepovjerenja korišteni su izvještaji djece o nekorektnom odnosu prema njima, kao i izvješća roditelja o nekorektnom ponašanju odraslih prema njihovoj djeci (Hughes i Johnson, 2001).

Tijekom procesa kulturalne socijalizacije, roditelji govore o drugim grupama, odnosno prenose svoje stavove o vanjskim grupama. Mali je broj istraživanja u kojima se ispitivao prijenos poruka u vezi vanjske grupe djeci. Hughes i Johnson (2001) konceptualizirali su poruke o vlastitoj kulturi i raznolikosti kao posebne dimenzije. Prema njima, diskusija o ljudima i povijesnim događajima kod Afroamerikanaca u suštini uključuje i diskusiju o drugoj grupi, i ova dva procesa javljaju se zajedno. Nadalje autori dodaju da tijekom socijalizacije djece, roditelji više koriste kulturalnu socijalizaciju od priprema za pristranost i promicanja nepovjerenja. Roditelji sa svojom djecom više diskutiraju o etničkom ponosu nego o diskriminaciji, zato što je lakše predstaviti ili pričati o kulturi, nego o diskriminaciji (Hughes & Johnson, 2001; Hoxha, 2010).

Ono što treba uzeti u obzir prilikom prijena stavova kod djece je da sadržaj socijalizacije utječe na prirodu etničkog identiteta koji se nadalje odražava u ponašanju djece. Istraživanja su testirala različite modele socijalizacije s obzirom na utjecaj na etnički identitet. Roditelji koji izražavaju veći nivo etničke identifikacije češće koriste kulturnu socijalizaciju (Priest, 2014). Seok i sur. (2013) u istraživanju provedenom na dvanaestogodišnjacima različite etničke pripadnosti u Maleziji utvrdili su da su adolescenti, čiji su roditelji bili jako angažirani u socijalizaciji svoje djece vezano uz etnicitet, imali jaču etničku identifikaciju, preferencije i pozitivne osjećaje prema vlastitoj etničkoj grupi.

Umana-Taylor i Fine (2004) našli su da je obiteljska etnička socijalizacija, koja uključuje učenje o etnicitetu kao i ukrašavanje kuće etničkim artefaktima, pozitivno povezana s etničkim identitetom. Roditelji i drugi članovi obitelji koji prenose informacije o povijesti i

kulturi etničke grupe imaju djecu koja imaju više informacija i pozitivnije osjećaje prema vlastitoj grupi (Knight i sur., 1993; Hoxha, 2010). Mladi koji izjavljuju da je u njihovim obiteljima etnička socijalizacija bila često prisutna izjašnjavaju se i o jačem etničkom identitetu (Gonzales, Taylor-Umana, & Bamaca, 2006). Stoga, roditelji koji izravno ili indirektno prenose podatke o vlastitoj etničkoj grupi doprinose izgradnji etničkog identiteta svoje djece i tome da ona imaju pozitivnije osjećaje o vlastitoj grupi, kao i da favoriziraju vlastitu grupu. Istraživanja pokazuju pozitivnu povezanost jačine etničkog identiteta i stavova prema vanjskoj grupi u srednjem djetinjstvu (Pfeifer, 2007; Ajdukovic i Čorkalo Biruški, 2008). Rasprava s djecom tijekom procesa socijalizacije u vezi percepcije, znanja i interakcije s vanjskom grupom kao i izloženost okolini u kojoj žive pripadnicivanjske grupe odražava se na etnički identitet, kao i na kontakt s pripadnicima vanjske grupe. Jugert i Feddes (2015) naglašavaju da dosadašnji podaci upućuju na činjenicu da roditelji imaju utjecaj na kontakt odnosno prijateljstva djece izvan škole. Raspravljajući s djecom o vanjskoj grupi pokazalo se prediktorom učestalosti kontakta s vanjskom grupom, a izloženost okruženju s pripadnicima vanjske grupe, kao dio etničke socijalizacije, prediktorom pozitivnog kontakta i spremnosti na međugrupne kontakte u budućnosti (Chen, 2016).

1.2.4. Uloga socijalnih normi u odnosu međugrupnih stavova i međugrupnog kontakta

Socijalne norme su stavovi, vjerovanja i ponašanja koja članovi neke grupe smatraju prikladnima (Nesdale, 2011). Analiza socijalnih normi usmjerena je na ispitivanje vjerovanja pojedinca o tome što drugi rade i njegovih vjerovanja o onome što on misli da drugi očekuju kako se on treba ponašati. Dakle, možemo razlikovati deskriptivne norme i preskriptivne norme, tj. postupanje u skladu s ponašanjem drugih ili postupanje u skladu s vlastitom predodžbom o tome što drugi misle kako treba postupati. Drugim riječima, norme sadrže vjerovanja pojedinca o tome što većina odobrava ili ne odobrava. Mladi ne formiraju svoje međugrupne stavove samo na temelju susreta s pripadnicima vanjske grupe. Oni balansiraju i izražavaju svoje stavove povezujući ih sa iskustvom i mišljenjem pripadnika vlastite grupe. Drugim riječima, socijalne norme interferiraju u izraživanju međugrupnih stavova mladih (Zitek i Hebl, 2006; Sechrist i Young, 2011; Ata, Bastian i Lusher, 2009; Poterat i Spanierman, 2010).

Stangor, Sechrist i Jong (2001) istraživali su utjecaj socijalnih normi odnosno percipiranih uvjerenja članova grupe na stavove pojedinca. Pojedinci su izrazili pozitivnije

stavove prema Afroamerikancima nakon što su čuli da drugi članovi grupe imaju pozitivnije stereotipe od njihovih prvotnih stavova. U istom smjeru išli su i podaci o negativnim stavovima prema vanjskoj grupi. Nadalje, autori su pokazali da suglasnost s ostalim članovima grupe ojačava stereotipe, odnosno da su stavovi koji su percipirani kao dijeljeni u društvu bili otporni i nisu se promijenili.

Neka istraživanja su manipulirala grupne norme s ciljem provjere njihovog utjecaja na stavove odnosno predrasude. Kada vlastita grupa ima uključujuće norme, pojedinci izražavaju pozitivne stavove (Nesdale i Dalton, 2011 i sviđanje (Nesdale, 2011) prema pripadnicima vanjske grupe, ali kada u vlastitoj grupi postoji norma isključivanja stavovi prema vanjskoj grupi su negativni. Nadalje, kada je osim norme isključivanja prisutan još i doživljaj prijateljstva od vanjske grupe, tada su međugrupni stavovi još negativniji (Nesdale, 2011).

Važan čimbenik u odnosu socijalnih normi i međugrupnih stavova je i identifikacija s grupom, koja moderira utjecaj informacije o vjerovanju drugih ljudi na međugrupne stavove (Sechrist i Young, 2011). Članstvo u grupi ispunjava potrebu pripadanja i prihvaćanja. Prihvatanje od grupe kao i identifikacija pojedinca s vlastitom grupom nadalje vodi percipiranju sličnosti s pripadnicima vlastite grupe (Nesdale i sur., 2009; Poteat, Espelage i Green, 2007). Grupa vršnjaka ima snagu da utječe na stavove, vjerovanja kao i ponašanje vlastitih članova. Pripadnici grupe su motivirani konformirati se očekivanjima, zahtjevima ili normama grupe. Članstvo u grupi, pa time i konformiranje grupnim normama značajnije je u razdoblju rane i srednje adolescencije, što je rezultat pokušaja mladih da postanu neovisni od roditelja (Gavin i Furman 1989). Sechrist i Stangor (2004) dodaju da kod pojedinaca s visokom razinom konformiranja postoji povezanost između njihovih stavova i percipiranih stavova drugih.

Međugrupni kontakt tijesno je povezan sa socijalnom kontekstom, odnosno ovisi o tome je li norme u određenom kontekstu odobravaju i ohrabruju pozitivni međugrupni kontakt. Međutim, ispitivanja povezanosti kontakta i norme o kontaktu su rijetka. Mladi koji percipiraju pozitivno očekivanje međugrupnog kontakta (podržavajuće socijalne norme u odnosu na kontakt s pripadnicima vanjske grupe) pokazali su i dugotrajno prijateljstvo s pripadnicima vanjske grupe, odnosno imali su dugoročna prijateljstva tijekom tri godine mjerenja (Titzmann Brenick i Silbereisen, 2015). Nadalje, norme i realni kontakt djeluju snažnije zajedno ovisno o statusu grupe pojedinaca. Norme vlastite grupe i kvaliteta kontakta imaju zajednički efekt na međugrupne stavove kod manjine. Pripadnici manjine, za razliku od

većine, imaju veću potrebu povezivanja vlastitih iskustva sa stavovima članova vlastite grupe u međugrupnim odnosima. Kod većine efekt normi i kontakta je neovisan (Jasinjska i sur. 2011; Stathi i sur, 2017). Dovoljno je postojanje pozitivne obiteljske norme za postojanje pozitivnih stavova prema vanjskoj grupi (Mähönen, 2011). Na tom tragu su i nalazi Miklikowska (2017^b), uz dodatak da dok roditelji imaju utjecaj na promjenu stavova tolerancije svoje djece, prijatelji, vršnjaci i školska klima utječu na razinu tolerancije adolescenata prema vanjskoj grupi. Tolerantni stavovi roditelja povećavaju toleranciju njihove djeca prema imigrantima, dok vršnjaci, demokratska školska klima i prijatelji koji su pripadnici vanjske grupe utječu na razinu tolerancije prema vanjskoj grupi u ranoj adolescenciji, no samo kod djece čiji roditelji imaju tolerantije stavove prema vanjskoj grupi.

Druženje s pripadnicima vanjske grupe može se vidjeti kao devijantno ponašanje od strane vlastite grupe. Djeca koja pripadaju većini vrednuju vršnjake svoje etničke grupe negativnije kada se druže s pripadnicima manjine (Castelli, De Amicis i Sherman, 2007), pokazuju podcjenjivačko ponašanje prema njima ili/i ih isključuju iz vlastite grupe (Castano i sur., 2002). Ideološko uvjerenje vršnjaka relevantno je za predviđanje međugrupnih stavova mladih vezano uz to s kime će se povezivati (Poteat & Spanierman, 2010). Budući da se utjecaj članova vlastite grupe na međugrupne predrasude može širiti i preko socijalnih mreža, tijekom ispitivanja utjecaja vršnjaka na međugrupne stavove značajno je istraživati i mrežu odnosa koji se protežu izvan veza u dijadi interpersonalnog kontakta (Paluck, 2011). O značaju ispitivanja kontakta izvan onoga direktnog govore i podaci da prošireni kontakt predviđa percepciju norme kontakta, dok direktni kontakt s pripadnicima vanjske grupe nema takav efekt (De Tezanos-Pinto, Bratt i Brown, 2010).

Prošireni kontakt reducira predrasude generiranjem pozitivne percepcije grupne norme o vanjskoj grupi (Turner i sur., 2007). Norme kontakta koreliraju sa stavovima prema vanjskoj grupi, a korelacija je veća za prošireni kontakt (De Tezanos-Pinto, Bratt i Brown, 2010), što ukazuje na to da indirektni kontakt može mijenjati percepciju norme kontakta. I teorija socijalnog identiteta i hipoteza kontakta naglašavaju ulogu grupnih normi u međugrupnim odnosima. Konkretnije, hipoteza kontakta naglašava da je međugrupni kontakt lakše prihvaćen i ima pozitivni učinak ako postoji socijalna podrška od autoriteta, od zakona, i od šire zajednice. Politika u vezi različitosti u zemlji ima direktni efekt na percepciju normi, a normativni kontekst ima direktne implikacije na osobne stavove u vezi međugrupnih odnosa (Guimond i sur., 2013). Autor nadalje naglašava da normativni kontekst koji vrednuje multikulturalnost i niska razina socijalne dominacije indiciraju podršku za socijalnu jednakost

i osobnu posvećenost multikulturalnosti, to rezultira povećanjem tolerancije i smanjenjem predrasuda prema vanjskoj grupi. S druge strane, normativni kontekst koji podržava asimilaciju doprinosi manje pozitivnim stavovima prema vanjskoj grupi. Podrška autoriteta utvrđuje norme prihvaćanja što može utjecati na međugrupni kontakt, s time da norme tolerancije mogu stvarati socijalnu klimu koja promiče pozitivan učinak kontakta (Moholola, 2008). Pojedinci iz zemalja u kojima je politika podržava raznolikosti, kao što je Kanada, pokazuju veći nivo tolerancije prema različitosti, od stanovnika zemalja u kojima postoji niži nivo podrške prema multikulturalizmu, kao što je Njemačka (Guimond i sur., 2013). Podržavajuće norme su osobito značajne u kontekstu gdje postoji (ili je postojao) konflikt, jer institucionalizirana podrška za međugrupni kontakt može poboljšati međugrupne stavove (Pettigrew i Tropp, 2006). U postkonfliktnim kontekstima, ili u kontekstima gdje su međugrupni odnosi fragilni i međugrupni kontakti rijetki, norme kontakta imaju važnu ulogu. One su bolji prediktori međugrupnih stavova u kontekstima gdje je postotak kontakta nizak u usporedbi sa kontekstima gdje je kontakt relativno češći (Stathi i sur., 2017).

Postoje dokazi da socijalne norme imaju značajnu ulogu tijekom procesa utjecaja međugrupnog kontakta na poboljšanje međugrupnih stavova (Ata, Bastian i Lusher, 2009; Poteat i Spanierman, 2010; Nesdale i Davina, 2011), te se efekt međugrupnog kontakta povećava kada se socijalne norme percipiraju kao tolerantne prema vanjskoj grupi (Pettigrew i Tropp, 2011). Živjeti u okruženju gdje postoji pozitivna interakcija s pripadnicima vanjske grupe utječe na stavove prema vanjskoj grupi. Dakle, okruženje postavlja socijalnu normu, a utjecaj socijalne norme na međugrupne stavove je veći od utjecaja vlastitog iskustva kontakta s pripadnicima vanjske grupe (Chris i sur., 2014). Također, kada se socijalne norme percipiraju kao negativne, doživljeni negativni kontakt odražava se u snažnijim negativnim stavovima prema vanjskim grupama, ali kada se norme percipiraju kao pozitivne, doživljaj kontakta i stavovi prema vanjskim grupama nisu povezani (Mähönen i sur., 2013). Ata, Bastian i Lusher (2009) pokazuju da kontakt vodi smanjenju socijalne distance dijelimično i zato jer se pojavljuje u kontekstima gdje za pojedinca značajni drugi podržavaju pozitivne međugrupne odnose i pozitivan stav prema vanjskoj grupi općenito. Nadalje, autori naglašavaju da percipiranje odobrenja od roditelja ima veći utjecaj na smanjenje socijalne distance nego što ga ima percepcija školske norme, čiji je utjecaj umjeren. Mladi koji izjavljuju da njihovi roditelji imaju pozitivne stavove prema vanjskoj grupi, izražavaju i veću spremnost, ako im se da mogućnost, za kontakt s pripadnicima vanjske grupe. Autori nadalje naglašavaju da se obiteljske norme ističu kao važan čimbenik u odluci o nedovođenju

prijatelja iz vanjske grupe kući (Edmonds i Killen, 2009). Podatak da je mladima dovoljno imati pozitivne socijalne norme o kontaktu, neovisno o vlastitom iskustvu direktnog kontakta, sam po sebi je pokazatelj značajnosti obiteljske norme za oblikovanje međugrupnih stavova (Mähönen, 2011).

Propisujuće norme djeluju kao medijatori odnosa kontakta s vanjskom grupom i stavova prema vanjskoj grupi (Comeau, 2007; De Tezanos-Pinto, Bratt i Brown, 2010). Feddes, Noack i Rutland, 2009) su u longitudinalnom istraživanju potvrdili taj rezultat, dodajući da je prošireno prijateljstvo manje efikasan način od stvarnog prijateljstva u mijenjanju stavova većine u kontekstu gdje postoji velika mogućnost kontakta s pripadnicima vanjske grupe. Međutim, uloga medijacije norme u odnosu kontakta i stavova prema vanjskoj grupi pronađena je samo kod većine. Zitek i Hebl (2007) naglašavaju da su propisujuće norme efikasniji regulatori ponašanja, objašnjavajući da pojedinci mogu slijediti deskriptivne norme „na van“, odnosno ne moraju nužno prihvatiti norme kao vlastite. Međutim, Mähönen i sur., (2013) su našli da deskriptivne norme moderiraju odnos kontakta s vanjskom grupom i stavove prema vanjskim grupama kod manjine, dok je kod većine efekt nezavisan od normi.

Dio istraživanja pokazao je medijacijsku ulogu, a dio moderatorsku ulogu socijalnih normi, a mjerene su šire društvene norme, te vršnjačke i obiteljske, dok su školske norme jako malo ispitivane. Kod pripadnika obje grupe, većine i manjine, vršnjaci imaju važnu ulogu u formiranju međugrupnih stavova (Verkuyten, 2001; Verkuyten i Thjis, 2002). Međutim, za adolescente je jednako važna i njihova pripadnost grupi vršnjaka, kao i čuvanje dobre slike o sebi pred roditeljima, učiteljima i drugim značajnim odraslima.

1.3. Mjerenje kontakta i međugrupnih stavova i ponašanja

1.3. 1. Mjerenje kontakta s pripadnicima vanjske grupe kod djece i mladih

Mnoga istraživanja su potvrdila pozitivan efekt kontakta na dječje međugrupne stavove (Abott i Cameron, 2014). Najčešća forma međugrupnog kontakta kod djece i mladih koja je bila mjerena u istraživanjima je prijateljstvo s pripadnicima vanjske grupe.

Pri mjerenju kontakta s pripadnicima vanjske grupe, istraživači su sudionike najčešće pitali o tome imaju li ili koliko prijatelja iz vanjske grupe imaju (Bastian, Lusher i Ata, 2012; Milošević, 2015; De Tezanos-Pinto, Bratt i Brown, 2010), ili su mjerili postotak prijatelja koji

su pripadnici vanjske grupe (Verkuyten, Thijs i Bekhius, 2010). Osim kvantitete kontakta, neka istraživanja su ispitala koliko su sudionici bliski s prijateljima iz vanjske grupe, odnosno mjerili su kvalitetu kontakta (Brown i sur, 2007). Nadalje, istraživanja su pokazala da imati prijatelja iz vanjske grupe ima jači efekt u međugrupnim stavovima od toga da pripadnici različitih grupa samo žive u istom susjedstvu (Schneider, 2007). Osim direktnog kontakta, istraživači su ispitali i efekt indirektnog kontakta na stavove prema vanjskim grupama. Prošireni kontakt kao jedna vrsta indirektnog kontakta je opsežnije ispitan u istraživanjima efekta kontakta i stavova. Spoznaja da jedan prijatelj vlastite grupe ima prijatelja iz vanjske grupe, rezultirao je manje negativnim stavovima prema vanjskoj grupi (Wright i sur., 1997; Feddes, Noack i Rutland, 2009; De Tezanos-Pinto, Bratt i Brown, 2010).

Pettigrew i Tropp (2011) analizirali su rezultate istraživanja koja su na različite načine mjerila indikatore prijateljstva kao što su broj međugrupnih prijatelja, postotak pripadnika vanjske grupe u mreži prijatelja sudionika, osjećaj bliskosti s prijateljem pripadnikom vanjske grupe, stupanj samootkrivanja i prosječno vrijeme druženja s pripadnicima vanjske grupe. Autori su našli da svi indikatori pokazuju efekt kontakta na predrasude. Najveći efekt na smanjenje predrasuda pronašli su u istraživanjima koja su bila orijentirana na mjerenje indikatora vremena provedenog s pripadnicima vanjske grupe i stupanj samootkrivanja. To su, između ostalog, objasnili činjenicom da su oba faktora bihevioralno orijentirana. Takođe, oba indikatora impliciraju recipročno participiranje, pojedinca koji je sudjelovao u istraživanju i prijatelja iz vanjske grupe, za razliku od drugih indikatora koji predstavljaju subjektivan odgovor o individualnom angažmanu s prijateljem iz vanjske grupe.

U mjerenju kontakta i međugrupnih stavova dominiraju terenska istraživanja, a mnogo manje eksperimentalna i kvaziekperimentalna istraživanja. U metaanalitičkoj studiji Pettigrewa i L. Tropp (2006) čak 71% su bila terenska istraživanja. Efekt kontakta bio je najveći u eksperimentalnim istraživanjima. Također, efekt kontakta u kvaziekperimentalnim istraživanjima bio je veći od efekta kontakta u terenskim istraživanjima (Pettigrew i Tropp, 2006). Takve razlike mogu biti rezultat procedure provođenja istraživanja. Pettigrew i Tropp (2011) su pokazali da rigoroznija procedura i instrumenti mjerenja pokazuju veći efekt kontakta na smanjenje predrasuda.

Pri mjerenju efekata kontakta u terenskim istraživanjima uglavnom dominiraju transverzalna istraživanja, a mnogo manje su prisutna longitudinalna. Prema teoriji kontakta, kontakt s pripadnicima vanjske grupe smanjuje predrasude prema vanjskoj grupi, no postavlja

se pitanje i je li kontakt uzrok smanjenja predrasuda, na što mogu odgovoriti smo longitudinalna istraživanja. Schmid i sur. (2014) su koristeći longitudinalne podatke, dobivene na ispitanicima iz Sjeverne Irske, pokazali da pozitivni međugrupni kontakt smanjuje tendencije za agresivnim akcijama preko smanjenja međugrupne prijatnje. Schroeder i Rissen (2016) testirali su efekt intervencije kontakta organiziranjem kampova s tinejdžerima Palestincima i Izraelcima u neutralnom okruženju koje ispunjava uvjete iz Allportove teorije. U tri različite godine oni su našli učinak kontakta. Autori su pokazali da sudionici imaju pozitivnije stavove prema vanjskoj grupi nakon intervencije. Nadalje, autori nalaze da stvaranje jednog prijateljstva s pripadnikom vanjske grupe u toku intervencije predviđa pozitivne stavove prema pripadnicima vanjske grupe.

Dhont i sur. (2012) su utvrdili značajan efekt međugrupnog kontakta na promjene predrasuda tijekom vremena. Drugim riječima, sudionici s većom razinom međugrupnog kontakta u prvom mjerenju, pokazali su znatno smanjenje predrasuda u vremenskom razmaku između prvog i drugog mjerenja.

Kontekst kontakta

Pri mjerenje efekta kontakta na stavove prema vanjskim grupama važan je i socijalni kontekst u kojemu se kontakt javlja. Dixon, Durrheim i Tredoux (2005) ističu da su dosadašnja istraživanja fokusirana samo na predrasude pojedinca zanemarujući širi kontekst. Drugim riječima, otvara se pitanje mogućnosti generalizacije efekta kontakta. Metaanalitička studija Pettigrewa i Tropp (2011) sugerira da se pozitivni efekt kontakta s pojedinim osobama pripadnicima vanjske grupe tipično može generalizirati na pozitivnije stavove za cijelu vanjsku grupu.

Kontakt s pripadnicima vanjske grupe je ispitan u različitim kontekstima gdje se pojedinci mogu susresti s pripadnicima vanjske grupe. Neki su mjerili kontakt koji se pojavljuje u školi (Thjis i Verkuyten, 2011), u susjedstvu (Tauch i sur., 2010; Visintin i sur., 2017), a neka istraživanja su uključivala sve kontekste gdje se mogu susresti pojedinci različitih grupa (Hindriks, Coenders i Verkuyten, 2011). Pettigrew i Tropp (2011) su ispitali je li efekt kontakta konzistentan na uzorcima u školi i u drugim kontekstima. Na uzorcima iz škole i uzorcima iz drugih okruženja, kao što su rekreativne sredine i rezidencijalna okolina nije bio razlika u utjecaju kontakta na predrasude. Istraživači su raspravljali i o vidu okruženja u kojima postoje veće mogućnosti za stvaranje prijateljstva. Djeca u miješanim okruženjima imaju više mogućnosti stvoriti međugrupna prijateljstva. Najčešće situacije ili okruženja, gdje

se pojavljuje kontakt između djece različitih etničkih grupa, u kojima se pronalazi značajan efekt kontakta na predrasude, su škola i susjedstvo. Verktuyten, Thijs i Bekhius (2010) su pokazali da djeca koja imaju veću mogućnost kontakta izjavljuju o većem stupnju odobravanja multikulturalizma neovisno o percepciji normi vršnjaka iz razreda. Cameron i Turner (2017) naglašavaju da djeca u etnički mješovitim školama stvaraju više prijateljstava s pripadnicima vanjske grupe. Ipak, sama mogućnost djece da stvaraju prijateljstva, kao što je to u mješovitim školama, nije dovoljna da promovira međugrupnu toleranciju. Važni su drugi faktori kao što su: prisutnost multikulturalne edukacije, odnos učenici-nastavnici, kao i norme vršnjaka i uloga roditelja i vršnjaka izvan školskog konteksta (Thijs i Verkuyten, 2014).

Pettigrew i Tropp, (2011) su analizirali i okruženje gdje se kontakt može pojavljivati pasivnije, a to su turistička iskustva i putovanja. Efekt kontakta u tim situacijama bio je znatno manji od svih drugih iz kombiniranog okruženja. To objašnjavaju time da su turizam i putovanja obično više usmjereni na mjesta, odnosno razgledavanje više mjesta, nego na mogućnost upoznavanja novih ljudi. Međutim, autori naglašavaju da promjene stavova kao rezultat kontakta nisu ograničene samo na situacije u kojima se kontakt pojavljuje.

Međugrupni kontakt pokazao je pozitivne efekte u međugrupnim odnosima, odnosno u smanjenju predrasuda. Kako povezanost međugrupnog kontakta i predrasuda nije velika, istraživanja su se usmjerila na istraživanje potencijalnih medijatora i moderatora odnosa kontakta i međugrupnih odnosa. Tako je ispitivana uloga anksioznosti, empatije te percepcije prijetnje kako mogućih medijatora odnosa kontakta i međugrupnih odnosa. Teorija kontakta (Pettigrew, 1998) naglašava da socijalne norme oblikuju efekt međugrupnih kontakta na međugrupne odnose. Iako, međugrupni kontakt i efekt kontakta ovisi o tome da li norme okruženja odobravaju ili ne odobravaju kontakt s pripadnicima vanjske grupe, mali broj istraživanja je ispitivao ulogu socijalnih normi u odnosu kontakta i međugrupnih odnosa, a rezultati tih istraživanja su nekonzistentni. Neka istraživanja su našla moderatorsku ulogu norme kontakta u kontekstu pozitivnog kontakta s pripadnicima vanjske grupe i pozitivnih stavova prema njima (Mähönen, Ihalainen i Lahti-jasinskaja, 2013). Drugi nalazi pokazuju medijacijsku ulogu norme kontakta u povezanosti kontakta s pripadnicima vanjske grupe i stavova prema vanjskoj grupi (Feddes, Noack i Rutland, 2009). U pogledu mjerenja norme kontakta, istraživanja karakteriziraju raznolike operacionalizacije pojma norme kontakta. Neki su uključili mjerenje deskriptivnih normi (mjere o tome što pripadnici grupe rade, kako se ponašaju, npr. nošenje poslovnog odjela u poslovnim prilikama) (Comeau, 2007; Mähönen, Ihalainen i Lahti-asinskaja, 2013), a neki preskriptivne norme (mjere toga što

pojedinci misle da trebaju činiti, jer vjeruju da je to stav drugih, npr. u poslovnom se okruženju očekuje nošenje poslovnog odijela) (Feddes, Noack i Rutland, 2009). Dosadašnja se istraživanja razlikuju i u pogledu uključenja referentne grupe u mjerenja uloge norme u odnosu kontakta i međugrupnih odnosa. Neka istraživanja su mjerila norme kontakta vlastite etničke/rasne grupe (Comeau, 2007; Stathi i sur., 2017), obiteljske norme s uključenim odgovorima oba roditelja (Edmond i Killen, 2009), ili s posebnim odgovorom svakog roditelja (Mähönen, Ihalainen i Lahti-jasinskaja, 2013) i norme vršnjaka (Feddes, Noack i Rutland, 2009, De Tezanos-Pinto, Bratt i Brown, 2009). Budući da su istraživanja pokazala da su obitelj i vršnjaci naj snažniji izvori utjecaja na dječje međuetničke stavove, neka istraživanja nisu razdvojila referentne grupe, odnosno, kao socijalne norme bile su obuhvaćene i obiteljske i vršnjačke norme (Mähönen, Ihalainen i Lahti-jasinskaja, 2013). Iznimno je mali broj istraživanja koji su uključili i školske norme (Ata, Bastian i Lusher, 2009). Dakle, istraživanja su uglavnom uključila ispitivanje posebnih oblika kontakta, izravnog i proširenog, te kvalitetu kontakta u etnički mješovitim okruženjima. Također, mjerenje socijalnih normi u odnosu međugrupnog kontakta i međugrupnih stavova su usmjerena na ispitivanje posebnih oblika socijalni normi, te različite operacionalizacije pojma socijalnih normi.

Etnički identitet te status grupe pokazali se kao važni moderatori u odnosu međugrupnog kontakta i međugrupnih ishoda. Međugrupni kontakt ima pozitivne efekte na međugrupne odnose kod pojedinaca kojima je manje salijentan etnički identitet. Obiteljski odgoj djece tijekom kulturne socijalizacije utječe na prirodu etničkog identiteta koji se nadalje odražava u ponašanju djece u međugrupnim odnosima. Dosadašnja istraživanja su ispitala uglavnom efekt kulturne socijalizacije u etničkom identitetu. Međutim, osim efekta salijentnosti etničkog identiteta, važno je ispitati i efekt obiteljskog prijenosa etničkog identiteta u odnosu kontakta i međugrupnih ishoda.

Istraživanja koja su ispitala efekt međugrupnog kontakta na međugrupne odnose uglavnom su uključila mjerenje socijalne distance, evaluaciju vanjske grupe te favoriziranje vlastite grupe. Tipična vanjska grupa u istraživanjima su migranti. Manji broj istraživanja je ispitivao stav prema multikulturalnosti, asimilaciji te sklonost diskriminaciji na domicilnom stanovništvu. Pri mjerenju diskriminacije najčešće se govorilo o međugrupnoj pristranosti, odnosno o favoriziranju vlastite i derogaciji vanjske grupe, a mali dio korelacijskih istraživanja usmjerio se na mjerenje diskriminacije kao bihevioralne tendencije.

Zaključno, mali je broj istraživanja koji su uključili istodobno ispitivanje efekta izravog i proširenog kontakta na međugrupne odnose u realnim uvjetima i na pripadnicima manjine i većine. Naše istraživanje koja uključuje obiteljske, školske i vršnjačke norme kao i deskriptivnu i preskriptivnu operacionalizaciju normi o kontaktu ima za cilj pojasniti ulogu socijalnih normi o kontaktu u odnosu kontakta i međugrupnih ishoda. Istraživanje provedeno s realnim grupama, te uključuje pripadnika većine i manjine, kao i ispitivanje efekta važnosti etničke pripadnosti i uloge prijenosa etničkog identiteta pridonijet će razumijevanju faktora koji određuju odnos kontakta i međugrupnih ishoda.

2. CILJ I PROBLEMI ISTRAŽIVANJA

2.1. Cilj istraživanja

Cilj ovoga istraživanja je ispitati, u većinsko-manjinskom makedonsko-albanskom kontekstu, kako kontakti s pripadnicima vanjske grupe predviđaju međuetničke stavove i ponašanja, odnosno stavove prema multikulturalnosti i asimilaciji te sklonost diskriminaciji, uz ispitivanje moderatorskog efekta prijenosa etničkog identiteta, važnost etničke pripadnosti i socijalnih normi. Pri tome je namjera provjeriti ima li u tom odnosu i status grupe (većina ili manjina) moderatorski efekt.

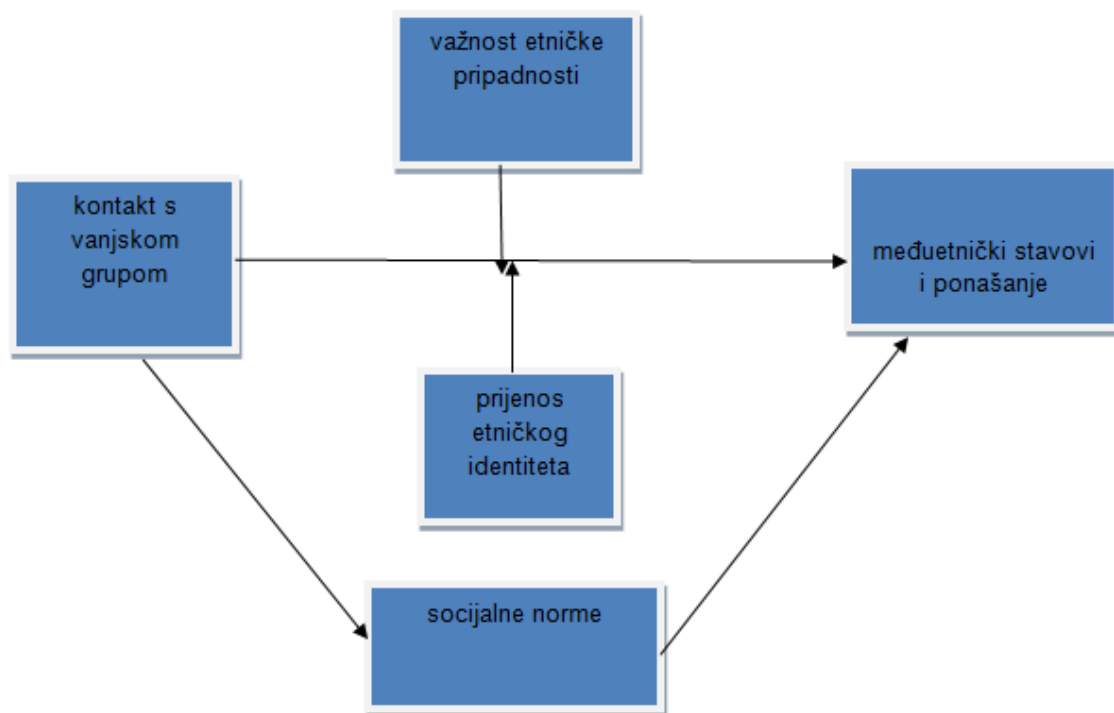

Slika 1. Model efekta prijenosa etničkog identiteta, važnosti etničke pripadnosti i socijalne norme na odnos kontakta s vanjskom grupom i međuetničkih stavova i ponašanjem

2.2. Problemi i hipoteze

Cilj istraživanja operacionaliziran je kroz sljedeće probleme i hipoteze:

1. Ispitati povezanost međuetničkog kontakta sa stavovima prema multikulturalnosti, asimilaciji i sklonosti diskriminaciji vanjske grupe.

Multikulturalnost i asimilacija imaju različite funkcije kod pripadnika većine i manjine. Pripadnici manjine favoriziraju multikulturalnost jer im nudi mogućnost održavanja vlastite kulture (Verkuyten, 2009), dok pripadnici većine podržavaju kulturnu adaptaciju prema većini (asimilaciju), a multikulturalnost doživljavaju kao prijetnju kulturnoj dominaciji vlastite grupe (Verkuyten i Thijs, 2002).

Istraživanja su pokazala različit smjer povezanosti između kontakta s pripadnicima vanjske grupe i stavova prema multikulturalnosti i asimilaciji kod pripadnici većine i manjine. Čorkalo Biruški i Ajduković (2007) našli su negativnu povezanost kontakta s pripadnicima vanjske grupe i stavova prema asimilaciji kod većine. Također se pokazalo da kontakt s prijateljima imigrantskog porijekla smanjuje percepciju prijatnje i vodi do manje podrške asimilaciji (Callens, Meuleman i Valentova, 2015). Kod manjine je nađena pozitivna povezanost kontakta s pripadnicima vanjske grupe i stavova prema asimilaciji (Čorkalo Biruški i Ajduković, 2007; Teney, 2011). Verkuyten (2006) je našao pozitivnu povezanost kontakta s pripadnicima vanjske grupe i stavova multikulturalnosti kod većine, ali ne i kod manjine. Nadalje, pokazalo se da pripadnici većine koji imaju prisnije kontakte s pripadnicima manjine pokazuju i manju sklonost diskriminaciji vanjske grupe. Ajduković i Čorkalo Biruški (2008) kod većine su našli jaču povezanost kontakta s pripadnicima manjine i sklonosti diskriminaciji.

Stoga, na temelju prethodnih istraživanja postavljamo sljedeće hipoteze:

- a. Kod većine se očekuje pozitivna povezanost kontakta s pripadnicima vanjske grupe (manjine) i stavova prema multikulturalnosti, te negativna povezanost kontakta sa stavovima prema asimilaciji i sklonosti diskriminaciji.
- b. Kod manjine ne očekujemo povezanost međugrupnog kontakta sa stavovima multikulturalnosti, no očekuje se pozitivna povezanost kontakta s pripadnicima vanjske grupe (većine) sa stavovima prema asimilaciji i sklonosti diskriminaciji.

2. Ispitati je li prijenos etničkog identiteta moderator odnosa međuetničkog kontakta i stavova multikulturalnosti, asimilacije i sklonosti diskriminaciji.

a. Očekuje se da će prijenos etničkog identiteta biti izraženiji u obiteljima pripadnika manjine.

b. Očekuje se da će prijenos etničkog identiteta u obitelji biti moderator odnosa kontakta s pripadnicima vanjske grupe i stavova prema multikulturalnosti, asimilaciji i sklonosti diskriminaciji. Tako se veća povezanost kontakta s pripadnicima vanjske grupe i stavova prema multikulturalnosti, asimilaciji i sklonosti diskriminaciji očekuje kod pojedinaca u čijim je obiteljima intenzivniji etnički odgoj, odnosno prijenos etničkog identiteta.

3. Ispitati je li važnost etničke pripadnosti moderator odnosa međuetničkog kontakta i stavova multikulturalnosti, asimilacije i sklonosti diskriminaciji.

Budući da etnička identifikacija moderira mnoge međugrupne ishode (Verkuyten, 2005), a salijentnost članstva u grupi moderira odnos kontakta i međuetničkih stavova (Brown i sur., 1999), postavili smo sljedeću hipotezu:

Očekuje se da će važnost etničke pripadnosti biti moderator odnosa međuetničkog kontakta i stavova multikulturalizma, asimilacije i sklonosti diskriminaciji, pri čemu očekujemo veću povezanost kontakta i stavova kod ispitanika manje istaknutog važnošću etničke pripadnosti.

4. Ispitati moderira li grupni status (većina/manjina) odnos međuetničkog kontakta i stavova multikulturalnosti, asimilacije i sklonosti diskriminaciji.

Na temelju rezultata istraživanja prema kojima oni pripadnici većine koji imaju veći broj prijatelja iz vanjske grupe više zagovaraju multikulturalizam (Verkuyten, 2006), a manje asimilaciju (Callens i sur., 2014), postavljamo hipoteze o moderirajućem efektu grupnog statusa u odnosu kontakta i međuetničkih stavova. Specifično:

a. Očekuje se da će kod većine povezanost kontakta sa stavovima prema multikulturalnosti, asimilaciji i sklonosti diskriminaciji biti veća.

b. Očekuje se da će pripadnici manjine izvještavati o bliskijem međuetničkom kontaktu, pozitivnijem stavu prema multikulturalnosti, negativnijim stavovima prema asimilaciji i manjoj sklonosti diskriminaciji.

5. Ispitati ulogu socijalnih normi o poželjnosti međuetničkog kontakta u odnosu kontakta s pripadnicima vanjske grupe i stavova multikulturalnosti, asimilacije i sklonosti diskriminaciji.

Polazeći od hipoteze kontakta i razvojne teorije socijalnog identiteta istraživanja su pokazala da obiteljske (Ata i sur., 2009) i vršnjačke norme (De Tezanos-Pinto i sur., 2010; Feddes i sur., 2009) djeluju kao medijatori u odnosu kontakta s pripadnicima vanjske grupe i stavova prema vanjskoj grupi. No, Mähönen i sur. (2013) su našli da obiteljske i vršnjačke norme moderiraju odnos kontakta sa stavovima prema vanjskoj grupi.

S obzirom na mali broj istraživanja, pri čemu rezultati istraživanja o ulozi socijalnih normi u vezi kontakta s pripadnicima vanjske grupe i stavova prema multikulturalnosti, asimilaciji i sklonosti diskriminaciji nisu konzistentni, ne postavljamo direktivnu hipotezu o ulozi obiteljskih, vršnjačkih i školskih normi, a doprinos rada je utvrđivanje njihove uloge u većinsko-manjinskom kontekstu.

3. METODA

3.1. Sudionici

Ciljani uzorak ovog istraživanja imao je 445 sudionika u dobi od 13 i 14 godina u završnim razredima osnovne škole (VIII. i IX. razred). Sudionici su bili regrutirani u 5 jednojezičnih škola u Tetovu¹. Preciznije, među mladima koji su sudjelovali u istraživanju njih 180 bili su iz VIII. razreda i 181 iz IX. razreda. U odnosu na ukupni broj učenika uključenih u istraživanje (u VIII.=214; u IX.=231), konačni uzorak činio je 361 učenik ili 81%. Ostali dio sudionika koji nisu dio konačnog uzorka su učenici čiji roditelji nisu dali suglasnost za sudjelovanje njihove djece, učenici koji su bili odsutni na dan kada se provelo istraživanje, te oni koji nisu popunili više od 30 % upitnika. Neuključeni ispitanici bili su iz različitih škola, nastava i razreda, te konstatiramo da nije bilo sistematskog osipanja uzorka. Djeca koja su u trenutku istraživanja pohađala VIII. razred, u prosjeku su imala $M = 13.7$ godina ($SD = .46$) a oni u IX. razredu bili su stari $M = 14.6$ godina ($SD = .47$).

Tablica 1. Struktura uzorka učenika prema spolu, razredu i jeziku nastave

	VIII. razred osnovne škole			IX. razred osnovne škole			Ukupno
	Jezik nastave			Jezik nastave			
	Makedonski	Albanski	Ukupno	Makedonski	Albanski	Ukupno	
Djevojčice	40	47	87	41	46	87	174
Dječaci	39	49	88	42	51	93	181
Ukupno	82	98	180*	84	97	181	361

*Ukupno 6 učenika iz cijelog uzorka nije dalo podatak o spolu. Podatak o spolu iz uzorka učenika VIII. razreda nije dalo 5 učenika, te jedan učenik iz uzorka IX. razreda.

3.2. Postupak

Prije provođenja istraživanja podnesen je zahtjev za odobrenje provedbe istraživanja Etičkom povjerenstvu za istraživanja s ljudima pri Odsjeku za psihologiju Filozofskog

¹ U gradu Tetovu postoji 7 osnovnih škola. Nastava se odvija na makedonskom i albanskom jeziku. Djeca pohađaju nastavu na svom materinjem jeziku. U tri škole nastava se odvija i na makedonskom i na albanskom jeziku u istoj zgradi, ali u odvojenim učionicama. U jednoj školi, djeca koja uče na albanskom i makedonskom jeziku pripadaju istoj školi, ali su u fizički razdvojenim objektima, pa ćemo zato tu školu tretirati kao dvije škole. U dvije škole nastava se odvija samo na albanskom jeziku, a u jednoj samo na makedonskom jeziku. Istraživanje je uključivalo mlade u ranoj adolescenciji, odnosno one u VIII. (13 godina) i IX. (14 godina) razredu iz ukupno pet jednojezičnih škola. Prema podacima iz sektora nadležnog za obrazovanje u općini Tetovo u školskoj godini 2016./17. u VIII. je razred upisan ukupno 471 učenik, od kojih njih 370 pohađa nastavu na albanskom jeziku (uglavnom su etnički Albanci) i 101 učenik pohađa nastavu na makedonskom jeziku (uglavnom etnički Makedonci). U IX. razredu, na makedonskom i albanskom jeziku ukupno je upisano 458 učenika. Od njih, 351 učenik uči na albanskom jeziku i 107 na makedonskom jeziku. U istraživanje je uključeno 445 učenika. Od ukupnog broja učenika VIII. i IX. razreda (929) u istraživanje je uključeno 445 učenika ili oko 48%.

fakulteta Sveučilišta u Zagrebu. Nakon dobivanja odobrenja, podnesen je zahtjev za provedbu istraživanja u školama Poglavarstvu općinskog vijeća za obrazovanje grada Tetova. Zahtjev za odobrenje provedbe je podnesen i ravnateljima škola koji su najprije bili informirani o odobrenju Općinskog vijeća za obrazovanje. U suradnji s upravama škola i stručnim službama, organizirani su sastanci s razrednicima na kojima su informirani o cilju i procesu provedbe istraživanja. Razrednici su obavijestili roditelje o istraživanju. Pristanci na sudjelovanje u istraživanju poslani su roditeljima kući po djeci. Obavijest i obrazac za pristanak na sudjelovanje u istraživanju sadržavali su sve potrebne informacije o svrsi i postupku istraživanja, rizicima i neugodama, te povjerljivosti i zaštiti podataka (primjer obavijesti o istraživanju i obrazac pristanka nalazi se u Prilogu 1). Obrasci za pristanak roditelja prikupljeni su prije samog istraživanja, a vraćeni potpisani obrazac značio je pristanak roditelja za sudjelovanje djeteta u istraživanju. U istraživanju su sudjelovala samo ona djeca čiji su roditelji potpisali pristanak za sudjelovanje svoje djece. U jednoj osnovnoj školi (škola u kojoj se nastava na makedonskom i na albanskom jeziku odvija u fizički razdvojenim objektima), razrednici razreda u nastavi na makedonskom jeziku nisu bili voljni sudjelovati u istraživanju te su izjavili da nitko od djece ne želi sudjelovati. Međutim, nakon ponovnog sastanka s upravom škole 85 % roditelja i djece odazvalo se pozivu na sudjelovanje u istraživanju.

Ispunjavanje upitnika organizirano je grupno u školi u okviru nastave i trajalo je jedan školski sat. Upitnik je bio pripremljen na dva jezika, makedonskom i albanskom, te su ga djeca ispunjavala na svom materinjem jeziku. Istraživanje je bilo anonimno. Za vrijeme istraživanja u razredu je s djecom bila samo istraživačica, bez prisutnosti nastavnika. Od djece je traženo da zabilježe samo opće informacije (dob, spol) i bilo je naglašeno da ne navode ime i prezime niti druge osobne podatke.

3.3. Obrada podataka

Podaci su obrađeni u statističkom programskom paketu SPSS, verzija 22.0. Neke od skala koje su korištene u istraživanju su prilagođene iz drugih istraživanja, a neke su novi instrumenti. Stoga su provjerene osnovne psihometrijske karakteristike svih instrumenata. Za provjere pouzdanosti računati su koeficijenti unutarnje konzistencije korištenih skala i subskala. U svrhu provjere konstruktne valjanosti skala korištena je eksplorativna faktorska analiza, metoda glavnih komponenta i konfirmatorna faktorska analiza. Da bi dobiveni faktori

bili pouzdaniji, čestice u finalnim verzijama trebale su zadovoljiti nekoliko kriterija. Pojedinačne čestice trebale su imati faktorsko zasićenje iznad 0.40 na pripadajućem faktoru te nulta ili barem niža faktorska zasićenja na drugim faktorima (Brown, 2006). Također, uključivanje čestice nije smjelo smanjiti pouzdanost skale izraženu Cronbachovim α koeficijentom. U slučaju kada čestice nisu ispunjavale opisane kriterije, faktorska analiza i analiza pouzdanosti je ponovljena uz isključivanje čestice, sve do dobivanja jasne faktorske strukture instrumenta.

Za provjeru postavljenih modela korištenih upitnika korištena je konfirmatorna faktorska analiza. Za vrednovanje prikladnosti modela korišteni su apsolutni, komparativni i parsimonijski indeksi (Brown, 2006). Apsolutni indeks koji je uobičajena mjera pristajanja modela je χ^2 . Budući da je značajan i kod minimalnog odstupanja podataka i postavljenog teorijskog modela, a također je i podložan utjecaju veličine uzoraka, odnosno ima veću statističku snagu na velikim uzorcima ($N > 200$) (Brown, 2006), korišten je relativni χ^2 indeks (χ^2/df). Vrijednost relativnog indeksa do 5 upućuje na prihvatljivo pristajanje modela. Manja vrijednost upućuje na jako dobro pristajanje modela. Za podobnost modela korišteno je više indeksa. Od apsolutnih indeksa korišten je SRMR (*Standardized root mean square residual*) čije vrijednosti mogu biti od .0 do .1. Manja vrijednost upućuje na bolje pristajanje modela. Vrijednost od .08 upućuje na dobro, a manja od .05 na jako dobro pristajanje modela. Od komparativnih indeksa korišteni su CFI (*Comparative fit index*) i TLI (*Tucker-Levins index*), čija vrijednosti veća od .90 ukazuje na dobro, a iznad .95 na jako dobro pristajanje modela. Od parsimonijskih indeksa korištena je RMSEA (*Root mean square error of approximation*), čija vrijednost manja od .08 ukazuje na prihvatljivo, a manja od .06 na jako dobro pristajanje modela. Modele sa vrijednošću $RMSEA \geq .1$ treba odbaciti. Drugim riječima, veće vrijednosti indeksa CFI i TLI i manja vrijednost RMSEA i SRMR ukazuju na bolje pristajanje modela.

U svrhu daljnje analize za potrebe odgovaranja na postavljene probleme revidirane su skala stavova prema multikulturalnosti, skala za mjerenje čestine kontakta, skala važnosti etničke pripadnosti i skala socijalnih normi. Za provjeru mjerne stabilnosti skala kao i za provjeru uloge socijalni normi u odnosu kontakta i stavova prema vanjskoj grupi te moderatorske uloge grupnog statusa i važnosti etničke pripadnosti, provedeno je multigrupno testiranje metodom ugniježđenih modela (*nested models*). Ugniježđeni modeli imaju jednaku strukturu (jednak broj latentnih i manifestnih varijabli), ali se razlikuju po broju slobodnih parametara koji se procjenjuju u modelu. Ugniježđeni modeli su primijenjeni korištenjem strategije prema gore (*step-up strategy*, Brown, 2006; Byrne, 2010), od najsloženijih modela

(s najviše parametara, u kojima nisu postavljena ograničenja) do najjednostavnijih modela (s najmanje parametara, u kojima postoje ograničenja). Tijekom testiranja invarijantnosti, odnosno istovjetnosti strukture modela kod različitih grupa, prvi korak je testiranje *konfiguralne invarijantnosti* (configural invariance), modela s najmanje ograničenja, koji pretpostavlja jednakost opće faktorske strukture (pojedina čestica je zasićena istim faktorom kod obje grupe). U drugom koraku testirala se *metrijska invarijantnost* (metric invariance) koja uz konfiguralnu podrazumijeva i jednakost povezanosti konstrukata i pripadajućih indikatora. *Skalarna invarijantnost* (scalar invariance) testira se u trećem koraku koji ima još jedno ograničenje više od prethodnih modela, odnosno postavlja se ograničenje jednakosti odsječaka indikatora (indicator intercepts) konstrukta u grupama. U svakom koraku uspoređuje se pad pristajanja jednostavnijeg modela. Ako je pad pristajanja modela neznačajan, prelazi se na sljedeći korak. Pad u pristajanju jednostavnijeg modela testira se razlikama u veličini *hi kvadrata* ($\Delta\chi^2$) uz pripadajuću razliku u stupnjevima slobode (Δdf) između dva modela. Kako je *hi kvadrat* vrlo strog kriterij, autori preporučuju kriterij razlike u veličini CFI indeksa (Byrne, 2010). Razlika mora biti jednaka ili manja od .01 da bi pad u pristajanju modela bio neznačajan. Postavljanje razine invarijantnosti ovisi o cilju istraživanja. Metrijska invarijantnost je dovoljna ako je cilj istraživanja usporedba odnosa varijabli među grupama, dok je skalarna invarijantnost potrebna ako je cilj uspoređivanje aritmetičkih sredina među grupama. Uzevši u obzir cilj našeg istraživanja, važno je postići metrijsku invarijantnost.

Kod utvrđivanja medijatorskih i provjere moderatorskih efekata grupnog statusa mladih i važnosti etničke pripadnosti, korišteno je modeliranje strukturalnim jednadžbama u programu AMOS 22.00. Kod provjere medijacijskih efekata, na početnim modelima bile su dozvoljene veze između svih varijabli, a u sljedećim koracima, postupkom rezanja modela uklonjene su neznačajne veze. Za provjeru je li riječ o potpunoj ili djelomičnoj medijaciji, provjeravan je pad u pristajanju modela nakon uklanjanja pojedinih veza. Značajnost indirektnih (medijacijskih) efekata provjeravana je metodom samoizvlačenja (bootstrapping), dok je jačina medijacijskog efekta određena Kennyevim preporukama, prema kojima vrijednost veća od .01 označava mali efekt, od .09 srednji efekt, a ona od .25 veliki efekt (Kenny, 2018).

Kod provjere moderatorskog efekta grupnog statusa (pripadnost manjini ili većini) i važnosti etničke pripadnosti (visoka/niska važnost etničke pripadnosti), provedeno je multigrupno testiranje kao jedna od metoda provjere moderatorskog efekta koja se

preporučuje kada je moderatorska varijabla dihotomna (Brown, 2006). U prvom koraku uz postavljanje nužnog ograničenja metrijske invarijantnosti, regresijski koeficijenti su slobodno procijenjeni po grupama. Nadalje, za provjeru moderatorskog efekta grupnog statusa, postavljena su ograničenja o jednakosti svih regresijskih koeficijenata među grupama. Značajan pad pristajanja modela upućuje na moderatorski efekt grupnog statusa sudionika. U sljedećim koracima, za točno utvrđivanje koji se koeficijenti razlikuju između grupa (počevši od početnog modela), provjeravan je pad u pristajanju modela, uz ograničenje o jednakosti jednog po jednog regresijskog koeficijenata, počevši od onih najbližijih među grupama. Uz neznačajan pad pristajanja modela (nakon svakog ograničenja o jednakosti regresijskog koeficijenta) postupak je nastavljen, dok je u slučaju značajnog pada pristajanja modela postupak zaustavljen, te je model iz prethodnog koraka uzet kao konačan.

3.4. Mjerni instrumenti

3.4.1. Stav prema multikulturalnosti

Stav prema multikulturalnosti je izmjeren skalom od 9 čestica (Čorkalo Biruški i Ajduković, 2007) koja opisuje toleranciju prema etničkoj različitosti i prilagođena je za makedonski kontekst (npr. "*Etničke manjine obogaćuju kulturu svakog naroda*"). Ispitanici su iskazivali svoj stupanj slaganja sa svakom od čestica na skali od 1 (*izrazito se ne slažem*) do 4 (*izrazito se slažem*). U ranijim istraživanjima ova je skala pokazala jednofaktorsku strukturu (Čorkalo Biruški i Ajduković, 2008). Da bismo potvrdili jednofaktorsku strukturu i u ovom istraživanju, proveli smo konfirmatornu faktorsku analizu, s jednom latentnom varijablom stava prema multikulturalnosti i devet manifestnih varijabli. Budući da na makedonskom subuzorku nismo dobili stabilnu strukturu skale, isključene su dvije čestice koje su imale najmanja zasićenja na makedonskom, ali i na cijelom uzorku. Konfirmatorna faktorska analiza sa sedam manifestnih varijabli potvrdila je jednofaktorsku strukturu skale, a mjerni model pokazao je jako dobro pristajanje podacima na cijelom uzorku i na subuzorku Albanaca. Mjerni model je pokazao dobro pristajanje podacima na subuzorku Makedonaca (Tablica 2). Sva faktorska zasićenja su viša od .40. Grafički prikaz mjernog modela i dobiveni parametri prikazani su na Slici 1 (prilog 2).

Tablica 2. Indeksi pristajanja modela za skalu stava prema multikulturalnosti na cijelom uzorku (N = 361) i na subuzorcima Makedonaca (N = 166) i Albanaca (N = 195)

	χ^2/df	p	χ^2/df	SRMR	CFI	TLI	RMSEA
Stav prema multikulturalnosti (ukupno)	28.75(14)	.01	2.05	.02	.97	.95	.05
Stav prema multikulturalnosti (Makedonci)	24.55(14)	.03	1.75	.03	.95	.93	.06
Stav prema multikulturalnosti (Albanci)	11.35(14)	.65	.81	.02	1.00	1.00	.00

Pouzdanost skale stava prema multikulturalnosti sa svih sedam čestica na cijelom uzorku je odgovarajuća ($\alpha = .77$), kao i pouzdanosti na subuzorcima Makedonaca ($\alpha = .77$) i Albanaca ($\alpha = .74$).

Za potrebe daljne analize formiran je ukupni rezultat na skali kao prosječan rezultat odgovora na pripadajućim česticama. Viši rezultat upućuje na pozitivniji stav prema multikulturalnosti.

Konfiguralni model skale stava prema multikulturalnosti pokazao je jako dobro pristajanje podacima (Tablica 3). No u drugom koraku, pad u pristajanju metrijskog modela u odnosu na konfiguralni je značajan, pa je određena *parcijalna metrijska invarijantnost* (*partial metric invariance*). Parcijalna metrijska invarijantnost je blaži kriterij invarijantnosti te za potvrdu metrijske invarijantnosti nije potrebno dobiti jednakost svih faktorskih zasićenja, već je dovoljno imati barem 50% jednakih faktorskih zasićenja (Van De Schoot i Hox, 2012). Parcijalni metrijski model pokazao je neznačajan pad u pristajanju u odnosu na metrijski model utvrđen χ^2 kvadratom i CFI razlikom. Time je potvrđena parcijalna metrijska invarijantnost skale stava prema multikulturalnosti.

Tablica 3. Rezultati testiranja invarijantnosti mjernih instrumenata

Instrument	Model	χ^2 (df)	Δ df	$\Delta \chi^2$	Δ Gr. χ^2	CFI	Δ CFI	Δ Gr. CFI
Stav prema multikult	Konfiguralni	35.92 (28)	-	-	-	.984	-	-
	Metrijski	59.67(34)	6	23.75	12.59	.947	.03	.01
	Parc. metrijski	43.13 (32)	4	7.21	9.49	.977	.007	.01
Stav prema asimilaciji	Konfiguralni	12.28(2)	-	-	-	.924	-	-
	Metrijski	12.29(3)	1	.009	3.84	.931	.007	.01
	Skalarni	12.86(4)	1	.566	3.84	.934	.003	.01
Sklonost diskriminaciji	Konfiguralni	48.18(36)	-	-	-	.960	-	-
	Metrijski	59.74(43)	7	11.56	14.07	.945	.015	.01
	Parc. metrijski	55.10(42)	6	6.92	12.59	.957	.003	.01
Socijalne norme	Konfiguralni	267.30(142)	-	-	-	.947	-	-
	Metrijski	277.12(153)	11	9.82	19.68	.947	.000	.01
	Skalarni	285.41(159)	6	8.29	12.59	.936	.002	.01

Napomena: Plavom bojom označeni su modeli kod kojih pad u pristajanju nije značajan, a crvenom modeli kod kojih je pad u pristajanju značajan; χ^2 _ hi kvadrat vrijednost; Δ df = razlika u stupnjevima slobode između dva modela; $\Delta\chi^2$ = razlika u hi kvadrat vrijednosti između dva modela; Δ Gr. χ^2 granična maksimalna vrijednost statistički neznačajne razlike u hi kvadratu (uz pripadajuću Δ df i $p < .05$); Δ CFI = razlika u CFI vrijednosti između dva modela; Δ Gr. CFI = granična maksimalna vrijednost statistički neznačajne razlike u CFI indeksu.

3.4.2. Stav prema asimilaciji

Stav prema asimilaciji je izmjeren s 3 čestice (Čorkalo Biruški i Ajduković, 2007). Ispitanici su iskazivali svoj stupanj slaganja sa svakom od čestica na skali od 1 (*izrazito se ne slažem*) do 4 (*izrazito se slažem*). Primjer čestice: "*Većinski narod treba odrediti kako će izgledati školovanje u jednoj zemlji*". Konfirmatorna faktorska analiza također je korištena da bi potvrdila jednofaktorsku strukturu skale iz ranijeg istraživanja (Čorkalo Biruški i Ajduković, 2008). Konfirmatorna analiza s jednom latentnom varijablom i tri manifestne varijable potvrdila je jednofaktorsku strukturu skale i u našom uzorku. Mjerni model pokazao je dobro pristanje podacima na cijelom uzorku $\chi^2(1) = 3.20$; $p = .07$; $\chi^2/df = 3.20$; SRMR = .03; CFI = .99; TLI = .97; RMSEA = .07 i na subuzorcima Makedonaca $\chi^2(1) = .09$; $p = .76$; $\chi^2/df = .09$; SRMR = .01; CFI = 1.00; TLI = 1.000; RMSEA = .000. i Albanaca $\chi^2(1) = 1.66$; $p = .19$; $\chi^2/df = 1.66$; SRMR = .02; CFI = .99; TLI = .97; RMSEA = .05. Dobiveni parametri mjernog modela prikazani su na Slici 2 (Prilog 2).

Pouzdanost skale je primjerena ($\alpha = .72$), a zadovoljavajuća je i na subuzorcima Makedonaca ($\alpha = .61$) i Albanaca ($\alpha = .60$).

U daljnjoj analizi ukupni rezultat izražava se kao prosjek skalnih rezultata, pri čemu viši rezultat upućuje na pozitivniji stav prema asimilaciji.

Rezultati multigrupnog testiranja mjerne invarijantnosti skale stava prema asimilaciji prikazani u Tablici 3 pokazali su kako je ustanovljena metrijska invarijantnost skale kod djeca Makedonaca i Albanaca.

3.4.3. Obiteljski prijenos etničkog identiteta

Obiteljski prijenos etničkog identiteta mjereno je sa 7 čestica (Štambuk, 2015). Djeca su za svaku česticu označila koliko se često njihovi roditelji ponašaju kako je opisano, i to na skali od 1 (*nikada*) do 4 (*jako često*). Primjer čestice: "*Moji roditelji razgovaraju sa mnom o makedonskoj (albanskoj) kulturi, običajima i povijesti*". Ukupni rezultat se računa kao prosjek skalnih rezultata, a viši rezultat znači i intenzivniji prijenos etničkog identiteta u obitelji. U ranijim istraživanjima ova skala pokazala je jednofaktorsku strukturu (Štambuk, 2015). Da bismo potvrdili da se i na našem uzorku dobiva jedan faktor, proveli smo konfirmatornu faktorsku analizu, s jednom latentnom varijablom prijenosa etničkog identiteta i sedam manifestnih varijabali. Konfirmatorna faktorska analiza potvrdila je jednofaktorsku strukturu, a model je pokazao prihvatljivo pristajanje podacima na cjelokupnom uzorku i na subuzorku Albanaca, kao i dobro pristajanje podacima na subuzorku Makedonaca (Tablica 4.). Grafički prikaz mjernog modela i dobiveni parametri prikazani su na Slici 3 (prilog 2).

Tablica 4. Indeksi pristajanja jednofaktorskog modela za skalu obiteljskog prijenosa etničkog identiteta na cijelom uzorku (N = 361) i na subuzorcima Makedonaca (N = 166) i Albanaca (N = 195)

	χ^2/df	p	χ^2/df	SRMR	CFI	TLI	RMSEA
Prijenos etničkog identiteta (ukupno)	39.48(13)	.00	3.03	.04	.93	.89	.07
Prijenos etničkog identiteta (Makedonci)	22.18(13)	.05	1.70	.05	.93	.90	.06
Prijenos etničkog identiteta (Albanci)	25.69(13)	.01	1.97	.04	.94	.91	.07

Napomena: na temelju modifikacijskih indeksa dopuštene su korelacije između parova pogrešaka čestica koje su bile sadržajno/teorijski opravdane.

3.4.4. Sklonost diskriminaciji

Sklonost diskriminaciji pripadnika vanjske grupe mjerena je zadacima adaptiranima iz Čorkalo Biruški i Ajduković (2007), koji odražavaju primjere (njih osam) iz svakodnevnog života učenika, a zadatak djece je bio da za svaku situaciju označe da ili ne, ovisno o tome bi li u opisanoj situaciji nužno odabrali pripadnika vlastite grupe. Primjer čestice: "Ako su dva moja vršnjaka, jedan Makedonac i jedan Albanac, ozlijeđena i ako bih im trebao pomoći, ja bih odabrao pomoći Makedoncu/Albancu". Ukupni rezultat izražen je kao zbroj svih "da" odgovora i kreće se od 0 do 8. Da bismo provjerili jednofaktorsku strukturu skale koristili smo konfirmatornu faktorsku analizu, s jednom latentnom varijablom sklonosti diskriminaciji i osam manifestnih varijabli. Rezultati analize potvrdili su jednofaktorsku strukturu, a indeksi pristajanja pokazuju da model izvrsno pristaje podacima na cijelom uzorku i na subuzorku Albanaca. Model dobro pristaje podacima na subuzorku Makedonaca (Tablica 5). Prikaz mjernog modela sa svim parametrima nalazi se u prilogu (Slika 4, prilog 2).

Rezultati analize pouzdanosti skale sa svim česticama upućuju na dobru pouzdanost na cijelom uzorku ($\alpha = .67$) te na subuzorku Makedonaca ($\alpha = .64$) i Albanaca ($\alpha = .69$).

Tablica 5. Indeksi pristajanja jednofaktorskog modela za skalu sklonosti diskriminaciji sa osam čestica (na cijelom uzorku (N = 361) i na subuzorcima Makedonaca (N = 166) i Albanaca (N = 195))

	χ^2/df	p	χ^2/df	SRMR	CFI	TLI	RMSEA
Sklonost diskriminaciji (ukupno)	26.19(18)	.095	1.45	.00	.97	.95	.03
Sklonost diskriminaciji (Makedonci)	28.49(18)	.055	1.583	.01	.92	.97	.05
Sklonost diskriminaciji (Albanci)	19.68(18)	.351	1.094	.00	.99	.98	.02

Napomena: na temelju modifikacijskih indeksa dopuštene su korelacije između parova pogrešaka čestica koje su bile sadržajno/teorijski opravdane

Konfiguralni model skale sklonosti diskriminaciji pokazao je jako dobro pristajanje podacima (Tablica 3). Nakon što je u drugom koraku pad u pristajanju metrijskog modela u odnosu na konfiguralni bio značajan, računata je parcijalna metrijska invarijantnost. Podaci su pokazali da je ustanovljena parcijalna metrijska invarijantnost modela skale sklonosti diskriminaciji kod mladih Makedonaca i Albanaca.

3.4.5. Mjerenje kontakta

Međugrupni kontakt se pokazao kao dobar prethodnik međugrupnih odnosa koji reducira predrasude i diskriminaciju. Istraživanja su potvrdila pozitivne efekte izravnog kontakta na međugrupne stavove i to u različitim kontekstima (Petigrew i Tropp, 2011). Osim izravnog kontakta (Tropp i sur., 2012; Milosevic, 2015; Schmid i sur., 2014; Ata i sur., 2009) i druge forme, kao što je prošireni kontakt, imaju efekt na međugrupne stavove (Feddes i sur., 2009. De Tzeanos Pinto, 2010). Međutim, kontakt koji uključuje prijateljstvo, pokazao se kao najefikasniji za pozitivne međugrupne stavove. Prijateljski potencijal karakteriziran je proširenim i ponavljanim kontaktima u različitim socijalnim kontekstima, koji mogu kontinuirano ohrabriti viši nivo razmjene iskustava, samootkrivanje i različite procese izgradnje prijateljstva (Pettigrew i Tropp, 2011). Mjerenje kontakta s vanjskom grupom obuhvatit će mjerenje izravnog i proširenog međugrupnog kontakta.

3.4.5.1. Izravni i prošireni međugrupni kontakt

Izravni međugrupni kontakt mjeren je pomoću čestica adaptiranih iz Ajduković i Čorkalo Biruški (2008) koje uključuju mjerenje intenziteta (vrsta i količina) međugrupnog kontakta. Sudionici su na tvrdnju "Moj osobni kontakt s Makedoncima/Albancima" birali jedan od ponuđenih odgovora (a. "Znam da žive u Tetovu, ali ne dolazim u kontakt s njima", b. "Imam s njima samo slučajne kontakte", c. "Imam poznanike (poznajem ih i pozdravljam na ulici, ali se s njima ne družim)", d. "Imam prijatelje (družimo se i možemo računati jedan na dugog)"). Za posljednja dva odgovora sudionici su dali i dodatnu procjenu. Na potpitanje "Takvih poznanika/prijatelja makedonske/albanske nacionalnosti imam." birali su jedan od ponuđenih odgovora: jednog ili dva, nekoliko, puno. Čestice su naknado rekodirane u osam stupnjeva: 0 = nemam kontakata, 1 = imam samo slučajne kontakte, 2 = imam jednog ili dva poznanika, 3 = imam nekoliko poznanika, 4 = imam puno poznanika, 5 = imam jednog ili dva prijatelja, 6 = imam nekoliko prijatelja, 7 = imam puno prijatelja.

Prošireni međugrupni kontakt je mjeren s dvije čestice adaptirane iz radova Feddesa i sur., (2009) te De Tezanos Pinte (2010). Ispitanici su odgovarali na dva pitanja: 1. "Koliko tvojih prijatelja i poznanika ima makedonske/albanske prijatelje?" i 2. "Koliko tvojih najboljih prijatelja ima makedonske/albanske prijatelje?" Za svako od ovih pitanja bili su

ponuđeni odgovori od 0 (*nitko*) do 3 (*većina njih*). Ukupni rezultat se računa kao prosjek skalnih rezultata, a viši rezultat znači i veći prošireni kontakt s pripadnicima vanjske grupe.

3.4.5.2. Čestina prijateljskog kontakta

Čestina prijateljskog kontakta mjerena je skalom od 5 čestica. Sudionici koji su izvijestili da imaju prijatelje među pripadnicima vanjske grupe, odgovarali su o tome koliko su često u kontaktu sa svojim prijateljima. Priroda prijateljskog odnosa bila je određena sljedećim opisima: Pozdravljam se; Dopisujem se na društvenim mrežama; Zajedno smo u fizičkim aktivnostima - npr. sudjelujemo u sportskim aktivnostima; Provodimo zajedno slobodno vrijeme - npr. šetamo, družimo se...; Posjećujemo se u kući. Za svaki od ovih oblika odnosa sudionici su odgovarali koliko često na taj način kontaktiraju sa svojim prijateljima iz vanjske grupe i to na skali od 1 (nikad) do 5 (svaki dan). Eksploratorna faktorska analiza metodom glavnih komponenta pokazala je da postoji jedan dominantni faktor koji objašnjava 59% ukupne varijance. Rezultati analiza sugerirali su izbacivanje jedne čestice (*Pozdravljam se*) koja je imala najmanje zasićenje. Eksploratorna analiza pokazalo je da ovakvo rješenje objašnjava 66% ukupne varijance (Tablica 1, prilog 2).

Za provjeru primjerenosti mjernog modela skale čestine prijateljskog kontakta koristili smo konfirmatornu faktorsku analizu s jednom latentnom varijablom i četiri manifestne varijable. Analiza je pokazala jako dobro pristajanje modela podacima na cijelom uzorku ispitanika koji imaju prijatelje među pripadnicima vanjske grupe, kao i na subuzorcima Makedonaca i Albanaca (Tablica 6). Prikaz mjernog modela sa svim parametrima nalazi se u prilogu (Slika 5, prilog 2).

U ovom obliku skala je pokazala vrlo dobru pouzdanost na cijelom uzorku ($\alpha = .81$) i na subuzorcima Makedonaca ($\alpha = .76$) i Albanaca ($\alpha = .85$).

Tablica 6. Indeksi pristajana jednofaktorskog modela za skalu čestine prijateljskog kontakta s pripadnicima vanjske grupe, na cjelokupnom uzorku sudionika koji imaju prijatelja pripadnika vanjske grupe (N = 229) i na subuzorcima Makedonaca (N = 109) i Albanaca (N = 120).

	χ^2/df	p	χ^2/df	SRMR	CFI	TLI	RMSEA
Čestina prijateljskog kontakta (ukupno)	.53(2)	.76	.26	.00	1.00	1.00	.00
Čestina prijateljskog kontakta (Makedonci)	1.48(2)	.47	.74	.03	1.00	1.00	.00
Čestina prijateljskog kontakta (Albanci)	3.50(2)	.173	1.75	.03	.99	.98	.08

3.4.6. Važnost etničke pripadnosti

Važnost etničke pripadnosti izmjeren je prilagođenom skalom NAIT (Skala nacionalnog identiteta) od 27 čestica (Čorkalo i Kamenov, 2003). Sudionici su iskazali svoj stupanj slaganja od 1 (*izrazito se ne slažem*) do 5 (*izrazito se slažem*) za svaku česticu. Budući da je eksploratorna faktorska analiza pokazala nestabilnu strukturu skale i na cijelom uzorku i na subuzorcima Makedonaca i Albanaca, skala je znatno skraćena, te je zadržano ukupno 11 čestica koje su imale faktorska zasićenja iznad .40 i nisu narušavale unutarnju konzistenciju. Sadržaj zadržanih čestica upućuje na važnost povijesti, kulture i nacionalnog duha pa se može reći da ovaj skup čestica mjeri važnost etničke pripadnosti. Ovim skupom čestica objašnjeno je 38% varijance rezultata (Tablica 2, prilog 2).

Na zadržanim česticama provedena je konfirmatorna faktorska analiza s jednom latentnom dimenzijom i jedanaest manifestnih varijabli (Tablica 7). Rezultati analize potvrdili su jednofaktorsku strukturu, dok indeksi pristajanja pokazuju da model jako dobro pristaje podacima na cijelom uzorku i na subuzorku Albanaca, te pokazuje prihvatljivo pristaje podacima na subuzorku Makedonaca. Prikaz mjernog modela sa svim parametrima nalazi se u prilogu (Slika 6, prilog 2).

U ovom obliku, pouzdanost cijele skale je vrlo dobra i to na cijelom uzorku ($\alpha = .83$) i na subuzorcima Makedonaca ($\alpha = .80$) i Albanaca ($\alpha = .85$).

Tablica 7. Indeksi pristajanja jednofaktorskog modela za skalu važnost etničke pripadnosti, na cijelom uzorku (N = 361) i na subuzorcima Makedonaca (N = 166) i Albanaca (N = 195).

	χ^2/df	p	χ^2/df	SRMR	CFI	TLI	RMSEA
Važnost etničke pripadnosti (ukupno)	90.95(44)	.00	2.06	.04	.95	.93	.05
Važnost etničke pripadnosti (Makedonci)	80.02(44)	.00	1.81	.05	.90	.88	.07
Važnost etničke pripadnosti (Albanci)	73.15(44)	.00	1.66	.04	.95	.94	.05

3.4.7. Socijalne norme

S obzirom da su grupne norme pravila i standardi koji vode ponašanje pripadnika grupe, to čini grupne norme specifičnima za određena pitanja i za različite kulture i društva. Zbog toga je za potrebe ovog istraživanja kreirana nova mjera socijalnih normi o kontaktu s pripadnicima vanjske grupe. Za mjerenje socijalnih normi uzeli smo u obzir tri elemenata: referentne grupe koje su izvor normativnog utjecaja, deskriptivne norme i preskriptivne norme. Socijalne norme su mjerene s ukupno 28 čestica, (sa po 7 čestica odvojeno za svaki izvor normativnog utjecaja - obitelj, vršnjaci i škola) koje sadrže deskriptivne i preskriptivne norme. Obiteljske norme su mjerene odvojeno za očeve i majke npr. *Moj/a otac/majka ima makedonske/albanske prijatelje; Moj/a otac/majka podržava da se družim s makedonskim/albanskim prijateljima*. Primjer čestice norme vršnjaka: *Moji prijatelji imaju makedonske/albanske prijatelje*; Primjer čestice školske norme: *Moji učitelji ponašaju se s poštovanjem prema Makedoncima/Albancima*. Za svaku česticu sudionici su izrazili stupanj slaganja na skali od 1 (*izrazito se ne slažem*) do 4 (*izrazito se slažem*).

Eksploratorna faktorska analiza metodom glavnih komponenta provedena je na 28 čestica s ortogonalnim rotacijom (varimax). Nakon isključivanja čestica koje su imale zasićenja od .40 na više faktora, dobili smo trofaktorsku strukturu skale socijalnih normi. Dobiveni faktori opisuju obiteljske norme (šest čestica) te norme vršnjaka (četiri čestice) i školske norme (četiri čestice). Dobiveno trofaktorsko rješenje objašnjava 60% varijance (tablica 3, prilog 2).

Konfirmatorna faktorska analiza skale socijalnih normi provedena je na tri latentne varijable (norme obitelji, vršnjaka i škole) i četrnaest manifestnih varijabli (šest za obiteljske norme i po četiri za školske i vršnjačke norme). CFA je pokazala prihvatljivo pristajanje

modela podacima skale socijalnih normi na cijelom uzorku i na subuzorcima Makedonaca i Albanaca (Tablica 8).

Vrijednosti Cronbachovog α koeficijenta pokazuju dobru pouzdanost skale obiteljskih normi na cijelom uzorku ($\alpha = .81$) i na subuzorku Makedonaca ($\alpha = .82$) i Albanaca ($\alpha = .81$). Skala školskih normi pokazala je dobru unutarnju konzistenciju, kako na cijelom uzorku ($\alpha = .85$), tako i na subuzorcima Makedonaca ($\alpha = .85$) i Albanaca ($\alpha = .86$). Dobru pouzdanost pokazala je i subskala vršnjačkih normi i na cijelom uzorku ($\alpha = .82$) i na subuzorcima Makedonaca ($\alpha = .84$) i Albanaca ($\alpha = .81$). Prikaz mjernog modela sa svim parametrima nalazi se u prilogu 2 (Slika 7).

Tablica 8. Indeksi pristajanja trofaktorskog modela za skalu socijalnih normi na cijelom uzorku (N = 361) i na subuzorcima Makedonaca (N = 166) i Albanaca (N = 195)

	χ^2/df	p	χ^2/df	SRMR	CFI	TLI	RMSEA
Socijalne norme (ukupno)	198.77 (71)	.000	2.80	.04	.94	.92	.07
Socijalne norme (Makedonci)	143.24 (71)	.000	2.01	.03	.93	.91	.07
Socijalne norme (Albanci)	124.03(71)	.000	1.74	.04	.95	.94	.06

Napomena: na temelju modifikacijskih indeksa dopuštene su korelacije između parova pogrešaka čestica koje su bile sadržajno/teorijski opravdane.

4. REZULTATI

Prije odgovaranja na postavljene probleme i hipoteze provedene su preliminarne analize - provjera normalnosti distribucija, izračunata deskriptivna statistika i provjera razlika u rezultatima sudionika s obzirom na etničku pripadnost.

Provjera normalnosti distribucija, odnosno univarijatni i multivarijatni normalitet, provjereni su u jednom koraku u programu AMOS 22. S obzirom da se koeficijenti asimetričnosti kreću unutar dopuštenog raspona od ± 3 , a koeficijenti spljoštenosti ne prelaze granicu od ± 7 , (Tablica 4, prilog 2) distribucije se mogu smatrati normalnima (Kline, 2010). Multivarijatni normalitet distribucije provjeren je Mardijinim koeficijentom normalizirane multivarijatne spljoštenosti. Kada su rezultati multivarijatno normalno distribuirani, Mardijin koeficijent je nula, a vrijednost koeficijenta iznad 5 upućuje na to da podaci nisu multivarijatno normalno distribuirani (Byrne, 2010). U ovom istraživanju Mardijin koeficijent multivarijatnosti je relativno visok ($25.810 > 5$), što upućuje na to da je u našim podacima narušen multivarijatni normalitet distribucije (tablica 4, prilog 2). S obzirom da narušeni multivarijatni normalitet ima veliki utjecaj na standardne pogreške i hi-kvadrat statistiku kada se korisiti MLE (maximum likelihood estimation), u daljnim analizama koristili smo bootstrap metodu.

Deskriptivni podaci za varijable korištene u istraživanju i testovi razlika s obzirom na etničku pripadnost sudionika prikazani su u tablici 9.

Kod varijable stavova prema multikulturalnosti odgovori sudionika kreću se oko srednje vrijednosti skale, a između Makedonaca i Albanaca postoji statistički značajna razlika u stavu prema multikulturalnosti. Djeca Albanci iskazuju veću podršku multikulturalnosti ($M_A = 2.96$) u odnosu na djecu Makedonce ($M_M = 2.41$). U pogledu stava prema asimilaciji, odgovori sudionika se također kreću oko srednje vrijednosti skale. Djeca Makedonci iskazuju pozitivniji stav prema asimilaciji ($M_M = 3.37$) u usporedbi s djecom Albancima ($M_A = 1.92$).

Sudionici u prosjeku izvještavaju o umjerenom sklonosti diskriminaciji ($M = 4.87$), uz veliki varijabilitet u odgovorima. Djeca su sklona diskriminirati u pet od osam ponuđenih situacija i u tome nema razlika između djece koja pripadaju različitim etničkim grupama. Rezultati detaljnije analize čestica ove skale (Tablica 5, prilog 2) pokazuju kako bi 82% djece odabralo upisati se u sportski klub koju pohađaju uglavnom vršnjaci vlastite etničke grupe. Oko 78% bi odabralo otići na ekskurziju s vršnjacima iz vlastite etničke grupe, unatoč tome

što bi išli na mjesta koje su manje privlačna, dok je njih 72% izjavilo da bi odlučilo pristupiti djevojci/dečku koje ne poznaju jedino ako su pripadnici vlastite etničke grupe. Nadalje, preko 63% djece bi odabralo duži put kući ako je to kroz područja naseljena uglavnom njihovom grupom.

U pogledu obiteljskog prijenosa etničkog identiteta odgovori sudionika kreću se oko srednje vrijednosti skale, a postoji statistički značajna razlika između Makedonaca i Albanaca. Pri tome, za razliku od djece Makedonaca ($M_M = 2.31$), djeca Albanci ($M_A = 2.93$) izvještavaju da se u obitelji češće pojavljuju teme u vezi etničke pripadnosti. Važnost etničke pripadnosti umjereno je izražena na razini cijelog uzorka, s time da je statistički značajno viša kod Makedonaca ($M_M = 3.38$) nego kod Albanaca ($M_A = 2.91$).

Kod varijabli koje se odnose na socijalne norme iskazi sudionika kreću se oko srednje vrijednosti. Za obiteljske norme postoje statistički značajne razlike, pri čemu su, kako izvještavaju sudionici, norme makedonskih roditelja u pogledu međuetničkog kontakta permissivnije ($M_M = 2.74$) nego norme albanskih roditelja ($M_A = 2.40$). Školske norme, kako ih percipiraju sudionici, čini se zagovaraju međuetnički kontakt ($M = 2.91$) i u tome nema razlika između makedonskih i albanskih učenika. U pogledu vršnjačkih normi, djeca Albanci percipiraju u većoj mjeri da njihovi vršnjaci odobravaju kontakt s pripadnicima vanjske grupe ($M_A = 2.70$) nego Makedonci ($M_M = 2.43$).

U pogledu kontakta s pripadnicima vanjske grupe sudionici u prosjeku izvještavaju o slabom intenzitetu izravnog međugrupnog kontakta, odnosno da imaju nekoliko poznanika ($M = 2.57$, $TR = 0-7$), te nema statistički značajne razlike između sudionika makedonske i albanske etničke pripadnosti.

U pogledu proširenog kontakta sudionici izvještavaju da njihovi poznanici i najbolji prijatelji prosječno imaju nekoliko poznanika i prijatelja među pripadnicima vanjske grupe. Makedonski učenici procjenjuju da imaju više proširenih kontakata od svojih albanskih vršnjaka: Makedonci u prosjeku izvještavaju da puno njihovih prijatelja ima prijatelje među pripadnicima vanjske grupe ($M_M = 1.91$), dok njihovi albanski vršnjaci izvještavaju da svega nekoliko ($M_A = 1.44$) njihovih poznanika i prijatelja njeguje poznaničke i prijateljske kontakte s vršnjacima iz druge grupe.

Rezultat na varijabli čestine prijateljskog kontakta imaju samo sudionici s iskustvom međugrupnog izravnog kontakta ($N = 229$). Izvještaji sudionika o čestini prijateljskog

kontakta kreću se oko srednje vrijednosti skale ($M = 3.15$) te nema značajnih razlika između grupa.

Tablica 9. Prikaz deskriptivnih podataka za varijable korištene u istraživanju i rezultati testa razlika s obzirom na etničku pripadnost sudionika

	Ukupni uzorak			Makedonci		Albanci		t
	Raspon odgovora	N	M (SD)	N	M (SD)	N	M (SD)	
Stav prema multikulturalnosti	1-4	361	2.70 (1.15)	166	2.41 (1.20)	195	2.96 (1.04)	-4.58 <.001*
Stav prema asimilaciji	1-4	361	2.59 (1.11)	166	3.37 (.81)	195	1.92 (.88)	16.09 .000*
Sklonost diskriminaciji	0-8	361	4.88 (2.05)	166	4.85 (1.94)	195	4.90 (2.13)	-.19 .845
Važnost etničke pripadnosti	1-5	361	3.12 (1.43)	166	3.38 (1.43)	195	2.91 (1.39)	3.152 <.001*
Obiteljske norme	1-4	361	2.55 (1.15)	166	2.74 (1.10)	195	2.40 (1.17)	2.83 .005*
Školske norme	1-4	361	2.91 (1.05)	166	2.95 (.93)	195	2.86 (1.14)	.77 .438
Vršnjačke norme	1-4	361	2.58 (1.13)	166	2.43 (1.11)	195	2.70 (1.13)	-2.31 .021
Obiteljski prijenos identiteta	1-4	361	2.65 (1.06)	166	2.31 (1.03)	195	2.93 (.99)	-5.82 <.001*
Izravni kontakt	0-7	361	2.57 (2.10)	166	2.74 (2.04)	195	2.42 (2,13)	1.42 .154
Prošireni kontakt	0-3	361	1.65 (1.00)	166	1.91 (.92)	195	1.44 (1.03)	4.61 <.001*
Čestina prijateljskog kontakta ^a	1-5	229	3.15 (1.33)	109	3.31 (1.25)	120	3.00 (1.38)	1.74 .083

Napomena: ^arezultat na ovoj varijabli imaju samo sudionici s iskustvom međugrupnog izravnog kontakta.

Povezanosti korištenih varijabli

Međusobne korelacije kontakt varijabli - izravnog kontakta, proširenog kontakta i čestine prijateljskog kontakta, te varijabli socijalnih normi - obiteljskih, školskih i vršnjačkih normi, međusobne korelacije varijabli međugrupnih ishoda - stava prema multikulturalnosti, asimilaciji i sklonosti diskriminaciji, te varijabli obiteljskog prijenosa etničkog identiteta i varijable važnosti nacionalne pripadnosti za ukupni uzorak prikazani su u tablici 10. Korelacije varijabli posebno za makedonski i albanski subuzorak prikazane su u tablici 11.

Varijable koje mjere međuetnički kontakt - izravni i prošireni kontakt, na cijelom uzorku i na oba subuzorka, međusobno su nisko do umjereno pozitivno povezane ($r_{\Sigma} = .34$; $r_M = .27$; $r_A = .38$). Djeca koja izjavljuju o intenzivnijem izravnom kontaktu s pripadnicima vanjske grupe izjavljuju i da veći broj njihovih poznanika i prijatelja njeguje poznaničke i prijateljske kontakte s pripadnicima vanjske grupe.

Umjereno do visoko pozitivno povezani su čestina prijateljskog kontakta s izravnim kontaktom ($r_{\Sigma} = .46$; $r_M = .33$; $r_A = .56$), kao i čestina prijateljskog kontakta sa proširenim kontaktom ($r_{\Sigma} = .34$; $r_M = .32$; $r_A = .32$). Očekivano, djeca koja izjavljuju o intenzivnijem izravnom kontaktu s pripadnicima vanjske grupe, kao i djeca čiji prijatelji i poznanici imaju prijatelja pripadnika vanjske grupe, izjavljuju da češće kontaktiraju s pripadnicima vanjske grupe.

Povezanost varijabli koje mjere socijalne norme na cijelom uzorku i na oba subuzorka je umjerena do visoka. Specifičnije, umjereno pozitivno su povezane obiteljske i vršnjačke norme ($r_{\Sigma} = .45$; $r_M = .46$; $r_A = .50$), s time da je ta povezanost malo viša kod Albanaca. Pozitivno umjerena je povezanost između školskih i vršnjačkih normi na cijelom uzorku i subuzorku Albanaca, dok je na subuzorku Makedonaca umjereno visoka ($r_{\Sigma} = .48$; $r_M = .55$; $r_A = .45$). Povezanost između obiteljskih i školskih normi je umjereno visoka na cijelom uzorku i na oba subuzorka ($r_{\Sigma} = .52$; $r_M = .51$; $r_A = .53$).

Međugrupni ishodi su značajno slabo do umjereno povezani. Stav prema multikulturalnosti je slabo negativno povezan sa stavom prema asimilaciji ($r = -.10$) i sa sklonošću diskriminaciji ($r = -.25$) na cijelom uzorku. U subuzorku Makedonaca stav prema multikulturalnosti slabo je negativno povezan sa sklonošću diskriminaciji ($r = -.21$), dok je sklonost diskriminaciji pozitivno povezana sa stavom prema asimilaciji ($r = .20$). Na subuzorku Albanaca stav prema multikulturalnosti slabo je pozitivno povezan sa stavom prema asimilaciji ($r = .15$), a umjereno negativno sa sklonošću diskriminaciji ($r = -.31$).

Varijable međuetničkog kontakta (izravni i prošireni kontakt), slabo do umjereno pozitivno su povezane sa socijalnim normama (obiteljske, školske i vršnjačke).

Izravni kontakt slabo je pozitivno povezan s obiteljskim normama na cijelom uzorku i na oba subuzorka ($r_{\Sigma} = .24$; $r_M = .24$; $r_A = .23$). Djeca koja izjavljuju da intenzivnije izravno kontaktiraju s pripadnicima vanjske grupe u vjećoj mjeri percipiraju da njihove obitelji odobravaju kontakt s pripadnicima vanjske grupe. Izravni kontakt slabo je pozitivno povezan

sa školskim normama i to na cijelom uzorku i na oba subuzorka, s time da je niža povezanost na subuzorku Makedonaca ($r_{\Sigma} = .21$; $r_M = .11$; $r_A = .24$). Slaba pozitivna povezanost postoji između izravnog kontakta i vršnjačkih normi na cijelom uzorku, dok je na subuzorku Albanaca umjerena i pozitivna ($r_{\Sigma} = .21$; $r_A = .30$). Djeca koja intenzivnije izravno kontaktiraju s pripadnicima vanjske grupe više percipiraju da njihovi vršnjaci odobravaju međuetnički kontakt. Na subuzorku Makedonaca ne postoji povezanost izravnog kontakta s vršnjačkim normama.

Tablica 10. Matrica korelacije varijabli za cijeli uzorak

	2	3	4	5	6	7	8	9	10	11
1. Stav prema asimilaciji	-.10*	.04	.14**	-.16**	.11*	-.04	-.04	-.00	.23**	-.05
2. Stav prema multikulturalnosti		-.25**	.05	.13*	.31**	.30**	.37**	.05	.06	-.12
3. Sklonost diskriminaciji			.04	.16**	-.45**	-.29**	-.34**	-.35**	-.29**	-.21**
4. Važnost etničke pripadnosti				.19**	.05	.08	.05	-.13**	-.00	-.08
5. Obiteljski prijenos etničkog identiteta					-.09	.02	.10	-.05	.02	-.04
6. Obiteljske norme						.52**	.45**	.24**	.36**	-.10
7. Školske norme							.48**	.22**	.35**	.07
8. Vršnjačke norme								.21**	.34**	.12
9. Izravni kontakta									.34**	.46**
10. Prošireni kontakt										.341**
11. Čestina prijateljskog kontakta ^a										

Napomena: **Korelacija značajna na razini $p < 0,01$; *korelacija značajna na razini $p < 0,05$; ^arezultat na ovoj varijabli imaju samo sudionici s iskustvom međugrupnog izravnog kontakta.

Tablica 11. Matrica korelacija varijabli na subuzorcima Makedonaca i Albanaca

	1	2	3	4	5	6	7	8	9	10	11
1. Stav prema asimilaciji	-	-.03	.20**	.27**	.20**	-.06	-.08	-.08	-.22**	-.09	-.11
2. Stav prema multikulturalnosti	.15*	-	-.21**	-.01	.07	.34**	.33**	.34**	.15	.15*	.05
3. Sklonost diskriminaciji	-.04	-.31**	-	.10	.07	-.40**	-.27**	-.36**	-.39**	-.30**	-.25**
4. Važnost etničke pripadnosti	-.14*	.20**	-.00	-	.25**	.07	.02	.11	-.12	.00	-.02
5. Obiteljski prijenos etničkog identiteta	-.10	.05	.25**	.26**	-	.07	.07	.13	.04	.14	.06
6. Obiteljske norme	.08	.39**	-.50**	.00	-.16*	-	.51**	.46**	.24**	.39**	.21*
7. Školske norme	-.08	.32**	-.31**	.12	.00	.53**	-	.55**	.11*	.37*	.18
8. Vršnjačke norme	.13	.38**	-.34**	.03	.01	.50**	.45**	-	.13	.36**	.31**
9. Izravni kontakt	.04	.00	-.32**	-.17*	-.09	.23**	.24**	.30**	-	.27**	.33**
10. Prošireni kontakt	.26**	.10	-.30**	-.08	-.02	.30**	.35**	.40**	.38**	-	.32**
11. Čestina prijateljskog kontakta ^a	.06	-.24**	-.17	-.17	-.07	.00	-.00	.02	.56**	.32**	-

Napomena: Iznad dijagonale: korelacije u uzorku Makedonaca; Ispod dijagonale: korelacije u uzorku Albanaca; **Korelacija značajna na razini $p < 0,01$; *korelacija značajna na razini $p < 0,05$; ^arezultat na ovoj varijabli imaju samo sudionici s iskustvom međugrupnog izravnog kontakta.

Na cijelom uzorku i na oba subuzorka prošireni kontakt je značajno umjereno pozitivno povezan sa obiteljskim normama ($r_{\Sigma} = .36$; $r_M = .39$; $r_A = .30$), školskim normama ($r_{\Sigma} = .35$; $r_M = .37$; $r_A = .35$) i vršnjačkim normama ($r_{\Sigma} = .34$; $r_M = .36$; $r_A = .40$).

Socijalne norme su neznačajno i slabo do umjereno povezane s međugrupnim ishodima - stavom prema multikulturalnosti, asimilacijom i sklonošću diskriminaciji. Obiteljske norme su značajno slabo do umjereno povezane s međugrupnim ishodima. Konkretnije, obiteljske norme na cijelom uzorku slabo su pozitivno povezane sa stavom prema asimilaciji ($r_{\Sigma} = .11$), dok kod oba subuzorka povezanost nije značajna. Umjerena pozitivna povezanost između obiteljske norme sa stavom prema multikulturalnosti postoji na cijelom uzorku i na oba subuzorka ($r_{\Sigma} = .31$; $r_M = .34$; $r_A = .39$). Obiteljske norme su značajno umjereno negativno povezane sa sklonošću diskriminaciji na cijelom uzorku i na oba subuzorka ($r_{\Sigma} = -.45$; $r_M = -.40$; $r_A = -.50$), s time da je na subuzorku Albanaca malo jača. Djeca koja izvještavaju da su u njihovim obiteljima norme permissivije u pogledu međuetničkog kontakta, izjavljuju da više podržavaju multikulturalnost i manje su sklona diskriminirati pripadnika vanjske grupe.

Školske norme su umjereno pozitivno povezane sa stavom prema multikulturalnosti na cijelom uzorku i na oba subuzorka ($r_{\Sigma} = .30$; $r_M = .33$; $r_A = .32$), dok su slabo negativno povezane sa sklonošću diskriminaciji na cijelom uzorku ($r_{\Sigma} = -.29$) i subuzorku Makedonaca ($r_M = -.27$), a umjereno negativno povezane na subuzorku Albanaca ($r_A = -.311$). Djeca koja percipiraju školske norme permissivnijima, pokazuju podržavajuće stavove prema multikulturalnosti i manje su sklona diskriminirati pripadnike vanjske grupe.

Vršnjačke norme su umjereno pozitivno povezane sa stavom prema multikulturalnosti na cijelom uzorku i na subuzorcima Makedonaca i Albanaca ($r_{\Sigma} = .37$; $r_M = .34$; $r_A = .38$), a umjereno negativno sa sklonošću diskriminaciji na cijelom uzorku i na oba subuzorka ($r_{\Sigma} = -.34$; $r_M = -.36$; $r_A = -.34$).

Povezanost varijable važnosti etničke pripadnosti s varijablama međuetničkog kontakta (izravni i prošireni kontakt) i međugrupnih ishoda su nisko značajne do neznačajne. Izravni kontakt je značajno slabo negativno povezan s važnošću etničke pripadnosti na cijelom uzorku ($r_{\Sigma} = -.13$) i na subuzorku Albanaca ($r_A = -.17$). Djeca koja izjavljuju da intenzivnije izravno kontaktiraju s pripadnicima vanjske grupe pridaju manji značaj važnosti etničke pripadnosti. Povezanost proširenog kontakta i važnosti etničke pripadnosti je neznačajan na cijelom uzorku i na oba subuzorka.

Važnost etničke pripadnosti je značajno i slabo pozitivno povezana sa stavom prema asimilaciji kod subuzorka Makedonaca ($r_M = .27$). Kod subuzorka Albanaca važnost etničke pripadnosti značajnije slabo negativno povezana sa stavom prema asimilaciji ($r_A = -.14$) i slabo pozitivno sa stavom prema multikulturalnosti ($r_A = .20$).

Obiteljski prijenos etničkog identiteta je neznačajno povezan s kontakt varijablama - izravnim i proširenim kontaktom, a slabo povezan s varijablama međugrupnih ishoda. Obiteljski prijenos etničkog identiteta je značajno slabo negativno povezan sa stavom prema asimilaciji na cijelom uzorku ($r = -.16$), dok je na subuzorku Makedonaca ta povezanost slabo pozitivna ($r_M = .20$). Na cijelom uzorku postoji slaba povezanost obiteljskog prijenosa sa stavom prema multikulturalnosti ($r = .13$) i sklonosti diskriminaciji ($r = .16$).

Budući da je povezanost međuetničkog kontakta i međugrupnih ishoda jedan od problema ovog istraživanja, povezanost ovih varijabli prikazana je u odvojenim odjeljcima u nastavku.

4.1. Povezanost međuetničkog kontakta sa stavovima prema multikulturalnosti, asimilaciji i sklonosti diskriminaciji vanjske grupe

Prvi problem odnosi se na ispitivanje povezanosti međuetničkog kontakta s međugrupnim ishodima. Pearsonovi koeficijenti korelacije među varijablama koje mjere međuetnički kontakt tj. izravni kontakt, prošireni kontakt i čestinu prijateljskog kontakta s međugrupnim ishodima, odnosno stavovima prema multikulturalnosti, asimilaciji i sklonosti diskriminaciji su prikazani u tablici 12. Budući da međuetnički kontakt ima različite efekte na međugrupne ishode ovisno o statusu grupe (manjinski ili većinski status), povezanost varijabali provjerili smo na pojedinim subuzorcima, Makedonaca i Albanaca.

Tablica 12. Koeficijenti korelacije između varijabli međuetničkog kontakta i međugrupnog ishoda

	1	2	3	4	5	6
1. Stav prema asimilaciji	-	-.03	.20**	-.22**	-.09	-.11
2. Stav prema multikulturalnosti	.15*	-	-.21**	.15	.15*	.05
3. Sklonost diskriminaciji	-.04	-.31**	-	-.39**	-.30**	-.25**
4. Izravni kontakt	.04	.00	-.32**	-	.27**	.33**
5. Prošireni kontakt	.26**	.10	-.30**	.38**	-	.32**
6. Čestina prijateljskog kontakta	.06	-.24**	-.17	.56**	.32**	-

Napomena: Iznad dijagonale: korelacije u uzorku Makedonaca; Ispod dijagonale: korelacije u uzorku Albanaca; **Korelacija značajna na razini $p < 0,01$; *korelacija značajna na razini $p < 0,05$; ^arezultat na ovoj varijabli imaju samo sudionici s iskustvom međugrupnog izravnog kontakta.

Rezultati pokazuju da varijable međuetničkog kontakta nisu sve značajno povezane sa stavovima prema multikulturalnosti, asimilaciji i sklonosti diskriminaciji vanjske grupe, a one koje jesu značajne, uglavnom su niske do umjerene.

Kod većine, očekivano, postoji statistički značajna slaba negativna povezanost izravnog kontakta s pripadnicima vanjske grupe sa stavom prema asimilaciji ($r = -.22$) i umjerena negativna povezanost sa sklonosti diskriminaciji vanjske grupe ($r = -.39$). Drugim riječima, djeca Makedonci koji izjavljuju da intenzivnije izravno kontaktiraju s pripadnicima vanjske grupe manje podržavaju asimilaciju i manje su sklona diskriminirati pripadnike vanjske grupe. Povezanost izravnog kontakta i stavova prema multikulturalnosti nije značajna.

Kod većine, prošireni kontakt, osim značajne umjerene negativne povezanosti sa sklonošću diskriminaciji ($r = -.30$), značajno je, no slabo i pozitivno povezan sa stavom prema multikulturalnosti ($r = .15$). Djeca Makedonci koja imaju više poznanika i prijatelja, koji imaju prijatelje među pripadnicima vanjske grupe, više podržavaju multikulturalnost i manje su sklone diskriminirati pripadnike vanjske grupe.

Također, djeca Makedonci koja češće kontaktiraju sa svojim prijateljima iz vanjske grupe odnosno sa svojim prijateljima Albancima, manje su sklone diskriminirati pripadnike vanjske grupe ($r = -.25$).

Kod pripadnika manjine, očekivano, ne postoji povezanost izravnog kontakta sa stavom prema multikulturalnosti. Također, nije utvrđena ni povezanost izravnog kontakta sa stavom prema asimilaciji, dok se kontakt pokazao značajno umjereno negativno ($r = -.32$) povezanim sa sklonošću diskriminaciji pripadnika vanjske grupe.

Nadalje, kod manjine postoji statistički značajna pozitivna povezanost proširenog kontakta sa stavom prema asimilaciji ($r = .26$), a značajna umjereno negativna povezanost sa sklonošću diskriminaciji ($r = -.30$). Drugim riječima, djeca Albanci koja imaju više poznanika i prijatelja, koji imaju prijatelje među pripadnicima vanjske grupe, više podržavaju asimilaciju i manje su sklone diskriminirati pripadnike vanjske grupe.

Kod manjine, čestina prijateljskog kontakta je slabo no statistički značajno negativno povezana sa stavom prema multikulturalnosti ($r = -.24$). Djeca Albanci koja češće kontaktiraju sa svojim makedonskim prijateljima podržavaju multikulturalnost.

4.2. Obiteljski prijenos etničkog identiteta kao moderator odnosa međuetničkog kontakta i stavova prema multikulturalnosti, asimilaciji i sklonosti diskriminaciji

Da bi utvrdili postoji li moderatorski efekt obiteljskog prijenosa etničkog identiteta na odnos međuetničkog kontakta i stavova prema multikulturalnosti, asimilaciji i sklonosti diskriminaciji, proveli smo postupak interakcijske moderacije (interaction moderation). Testiranje interakcijske moderacije je jedna od metoda provjere moderatorskog efekta koja se preporučuje kada je moderatorska varijabla kontinuirana (Sauer i Dick, 1993). Interakcijska varijabla dobiva se množenjem prediktorske varijable s moderatorskom varijablom.

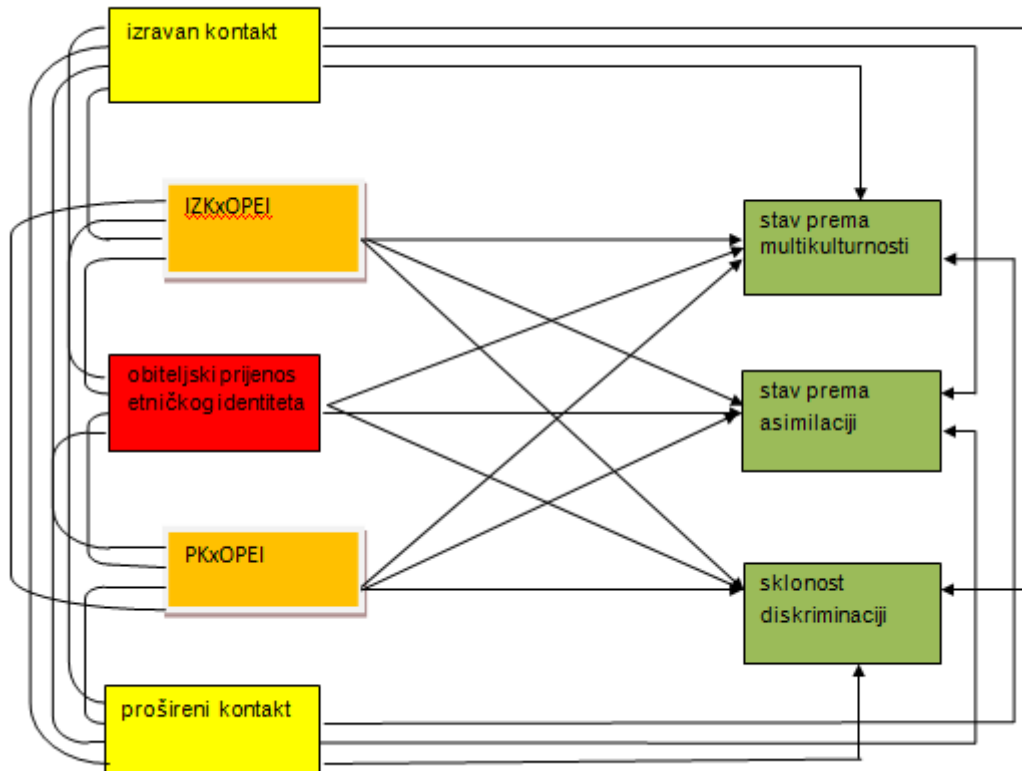

Slika 2. Početni mjerni model moderatorskog efekta obiteljskog prijenosa etničkog identiteta na odnos izravnog i proširenog kontakta sa stavovima i ponašanjem prema vanjskoj grupi

Napomena: jednosmjerne strelice = regresijske veze; IZKxOPEI = interakcijska varijabla izravnog kontakta s obiteljskim prijenosom etničkog identiteta; PKxOPEI = interakcijska varijabla proširenog kontakta s obiteljskim prijenosom etničkog identiteta

Nakon postavljanja mjernog modela (Slika 2) uklonjene su veze koje se nisu pokazale značajnima (počevši od neznačajne veze interakcijske varijable s kriterijskim varijablama). Završni model bez neznačajnih veza pokazao je izvrsno pristajanje podacima ($\chi^2(7) = 11.23$; $p = .129$; $\chi^2/df = 1.605$; SRMR = .03; CFI = .98; TLI = .92; RMSEA = .04) (Slika 10, prilog 2).

U ovom modelu od direktnih veza interakcijskih varijabli i kriterijskih varijabli značajnom se pokazala veza interakcije izravnog kontakta i obiteljskog prijenosa etničkog identiteta sa stavom prema asimilaciji. Također, značajna je bila i veza interakcije proširenog kontakta i obiteljskog prijenosa etničkog identiteta sa stavom prema multikulturalnosti. Drugim riječima, obiteljski prijenos etničkog identiteta moderira vezu izravnog kontakta sa stavom prema asimilaciji. Konkretnije, povezanost izravnog kontakta s pripadnicima vanjske grupe i stava prema asimilaciji je viša kod sudionika kod kojih prijenos etničkog identiteta nije intenzivan, a niža kod onih sudionika koji imaju intenzivniji obiteljski prijenos etničkog

identiteta. Kod sudionika kod kojih obiteljski prijenos etničkog identiteta nije intenzivan, intenzivniji izravni kontakt s pripadnicima vanjske grupe dovodi do manje podrške asimilaciji, odnosno smanjuje negativnu vezu izravnog kontakta sa stavom prema asimilaciji (Slika 8, prilog 2). Nadalje, obiteljski prijenos etničkog identiteta moderira i vezu proširenog kontakta sa stavom prema multikulturalnosti. Povezanost proširenog kontakta i stava prema multikulturalnosti je veća kod sudionika kod kojih prijenos etničkog identiteta nije intenzivan. Kod sudionika kod kojih prijenos etničkog identiteta nije intenzivan, veći prošireni kontakt dovodi do pozitivnijeg stava prema multikulturalnosti (Slika 9, prilog 2).

4.3. Važnost etničke pripadnosti kao moderatora odnosa međuetničkog kontakta i stavova prema multikulturalnosti, asimilaciji i sklonosti diskriminaciji

Kako bismo provjerili moderatorsku ulogu važnosti etničke pripadnosti (visoka/niska važnost etničke pripadnosti) u odnosu međuetničkog kontakta i stavova prema multikulturalnosti, asimilaciji i sklonosti diskriminaciji, podijelili smo sudionike u dvije skupine prema medijanu, na one s visokom/niskom važnošću etničke pripadnosti. Potom smo proveli multigrupno testiranje pristajanja modela. U prvom smo koraku postavili model prikazan na Slici 3.

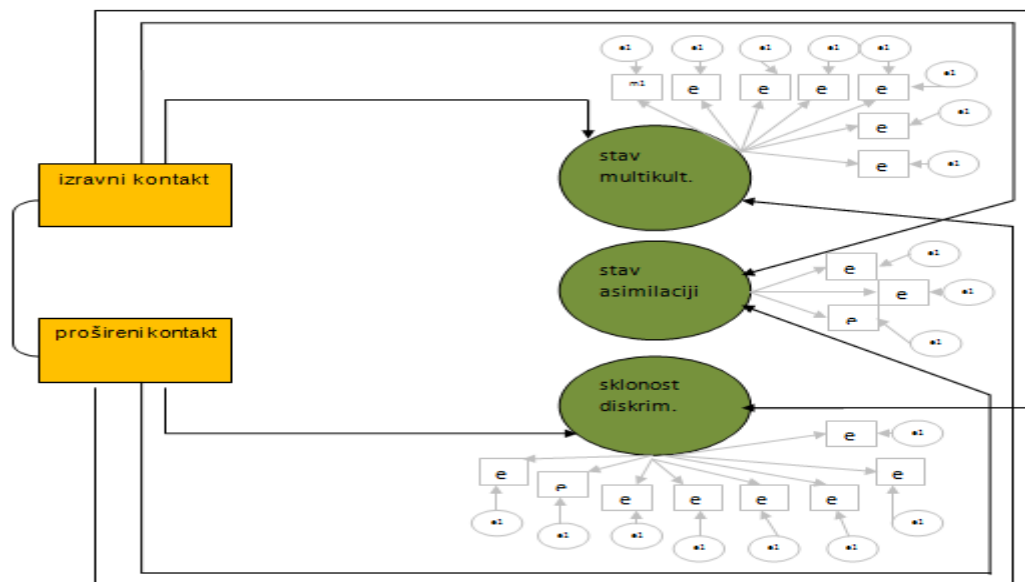

Slika 3. Početni strukturalni model važnosti etničke pripadnosti kao moderator odnosa izravnog i proširenog kontakta sa stavovima i ponašanjem prema vanjske grupe

Napomena: elipse = svjetli dio modela = mjerni model: strelice od elipse prema pravokutnicima = faktorsko zasićenje; strelice prema elipsama = pogreške mjerenja. Tamni dio modela = strukturalni model: jednosmjerene strelice = regresijske veze

Multigrupno testiranje je jedna od metoda provjere moderatorskog efekta koja se preporučuje kada je moderatorska varijabla dihotomna. Multigrupno testiranje radi se metodom ugniježđenih modela (strategijom testiranja "prema gore"). Početni model (Model A) uz dozvoljeno razlikovanje regresijskih koeficijenata u uzorku sudionika kojima je etnička pripadnost važnija i onih kojima je manje važna te postavljanje nužnih ograničenja za ustanovljenje metrijske invarijantnosti mjernih modela, pokazao je dobro pristajanje podacima ($\chi^2(341) = 460.18$; $p < .000$; $\chi^2/df = 1.35$; SRMR = .05; CFI = .90; TLI = .89; RMSEA = .03).

Tablica 13. Rezultati multigrupnog testiranja modela odnosa izravnog kontakta sa stavovima i ponašanjem u svrhu utvrđivanja razlika među sudionicima s visokom i niskom važnosti etničke pripadnosti

Model	χ^2 (df)	Δdf	$\Delta \chi^2$	$\Delta Gr. \chi^2$	CFI	ΔCFI	$\Delta Gr. CFI$
Model A (bez ograničenja - samo metrijska invarijantnost svih mjernih modela)	460.18 (341)	-	-	-	.907		
Model B (invarijantnost svih regresijskih koeficijenata)	602.04 (353)	12	141.86	23.34	.806	.10	.01
Model C (invarijantnost regresijskih koeficijenata najbliži među grupama)	466.93 (343)	2	6.75	5.99	.904	.003	.01

Napomena: Plavom bojom označeni su modeli kod kojih pad u pristajanju nije značajan, a crvenom modeli kod kojih pad u pristajanju je značajan; χ^2 hi kvadrat vrijednost; Δdf = razlika u stupnjima slobode između dva modela; $\Delta \chi^2$ = razlika u hi kvadrat vrijednosti između dva modela; $\Delta Gr. \chi^2$ granična maksimalna vrijednost statističkih neznčajne razlike u hi kvadratu (uz pripadajuće razlike Δdf i $p < .05$); ΔCFI = razlika u CFI vrijednosti između dva modela; $\Delta Gr. CFI$ = granična maksimalna vrijednost statistički neznčajne razlike u CFI indeksu.

U sljedećem koraku postavljena su ograničenja o jednakosti svih regresijskih koeficijenata među grupama i model (Model B) je pokazao značajan pad u pristajanju podacima (Tablica 13), što ukazuje na postojanje moderatorskog efekta važnosti etničke pripadnosti u odnosu kontakta i stavova prema vanjskoj grupi. Budući da je Model B pokazao da nisu svi regresijski koeficijenti među grupama jednaki, te da se barem neki od njih značajno razlikuju kod sudionika s visokom i niskom važnošću etničke pripadnosti, nastavljen je postupak testiranja kako bi se utvrdilo koji koeficijenti se razlikuju među grupama. U svakom koraku, postavljajući ograničenje o jednakosti jednog po jednog regresijskog koeficijenta koji su značajni u obje grupe, dok su oni koji se razlikuju prema statističkoj značajnosti slobodno procijenjeni, provjeravan je pad u pristajanju modela podacima. Kada je dobiven značajan pad u pristajanju modela podacima, testiranje je zaustavljeno, vraćeno korak unazad, a dobiveni je model prihvaćen kao konačan. Konačni model pokazao je dobro pristajanje podacima ($\chi^2(343) = 466.93$; $p < .000$; $\chi^2/df = 1.36$; SRMR = .05; CFI = .90; TLI =

.89; RMSEA = .03), a pad u pristajanju u odnosu na početni model nije bio značajan ($\Delta Gr.$ CFI = .003). Ukupni završni modeli prikazani su u prilogu 2 (Slika 11 i 12).

Slika 4 nam pokazuje da u modelu odnosa izravnog kontakta sa stavovima i ponašanjem prema vanjskoj grupi jačina važnosti etničke pripadnosti moderira neke veze. Dok u uzorku sudionika kojima je važnost etničke pripadnosti niska, prošireni kontakt predviđa pozitivan stav prema multikulturalnosti ($\beta = .21$), kod sudionika kojima je etnička pripadnost važnija, ova veza nije značajna. U oba uzorka prošireni kontakt negativno je povezan sa sklonošću diskriminaciji, s time da je veza jača kod sudionika s niskom važnošću etničke pripadnosti ($\beta_N = -.31$, $\beta_V = -.27$). Prošireni kontakt u oba uzorka pozitivno je povezan i sa stavom prema asimilaciji, no taj odnos nije moderiran važnošću etničke pripadnosti ($\beta_N = .47$, $\beta_V = .38$).

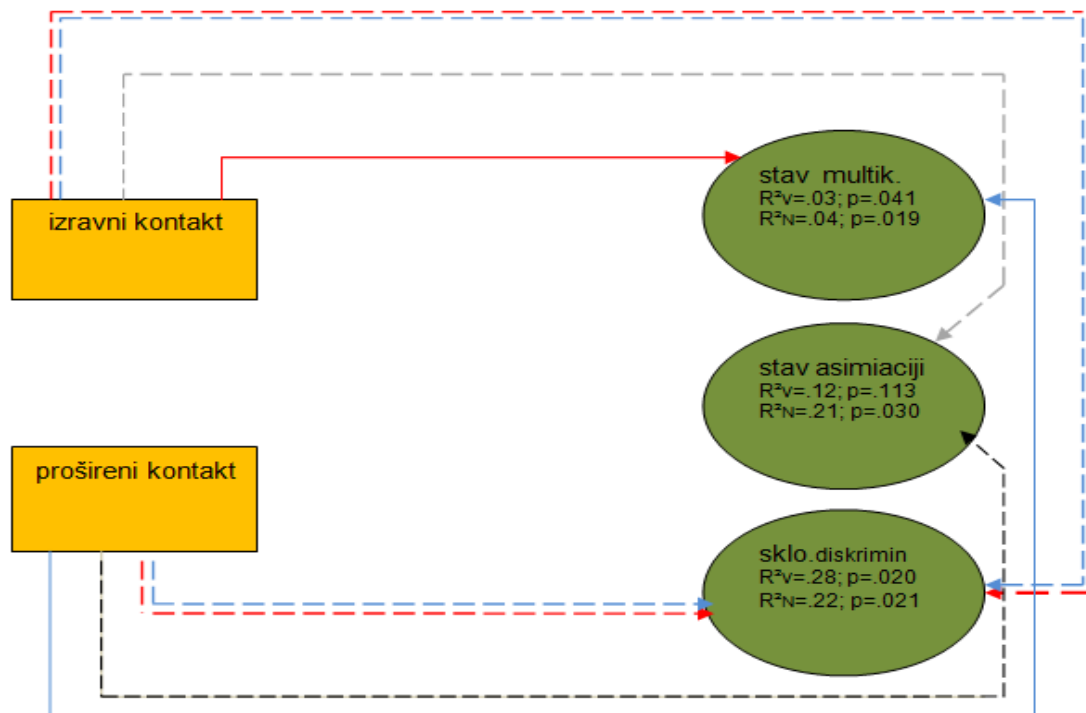

Slika 4. Strukturalni model moderatorskog efekta važnosti etničke pripadnosti na odnos izravnog i proširenog kontakta sa stavovima i ponašanjem prema vanjskoj grupi

Napomena: isprekidane sive strelice = neznačajne regresijske veze predviđene početnim modelom; crne strelice = regresijske veze koje nisu pod moderatorskim efektom; pune strelice = značajne regresijske veze iz završnog modela: plave strelice = regresijske veze značajne samo kod sudionika kojima je etnička pripadnost manje važna, crvene strelice = regresijske veze značajne samo kod sudionika kojima je etnička pripadnost važnija; isprekidane dvostruke strelice = regresijske veze značajne i kod sudionika kojima je etnička pripadnost važna i kod sudionika kojima je etnička pripadnost manje važna.

Nadalje, izravni kontakt predviđa pozitivan stav prema multikulturalnosti kod sudionika s visokom važnošću etničke pripadnosti ($\beta = .18$), dok kod sudionika s niskom važnošću etničke pripadnosti ta veza nije značajna. Negativna povezanost izravnog kontakta sa sklonošću diskriminaciji postoji kod oba uzorka, s time da je jača kod sudionika s visokom važnošću etničke pripadnosti ($\beta_N = -.26$, $\beta_V = -.37$).

Kod oba uzorka objašnjen je najviši postotak varijance sklonosti diskriminaciji ($R^2_N = .22$, $R^2_V = .28$), u odnosu na stav prema multikulturalnosti i asimilaciji.

4.4. Grupni status (*većina/manjina*) kao moderator odnosa međuetničkog kontakta i stavova prema multikulturalnosti, asimilaciji i sklonosti diskriminaciji

Da bi utvrdili postoji li moderatorski efekt grupnog statusa (*većina/manjina*) na odnos međuetničkog kontakta i stavova prema multikulturalnosti, asimilaciji i sklonosti diskriminaciji proveli smo multigrupno testiranje pristajanja modela. U prvom koraku smo postavili model prikazan na Slici 5.

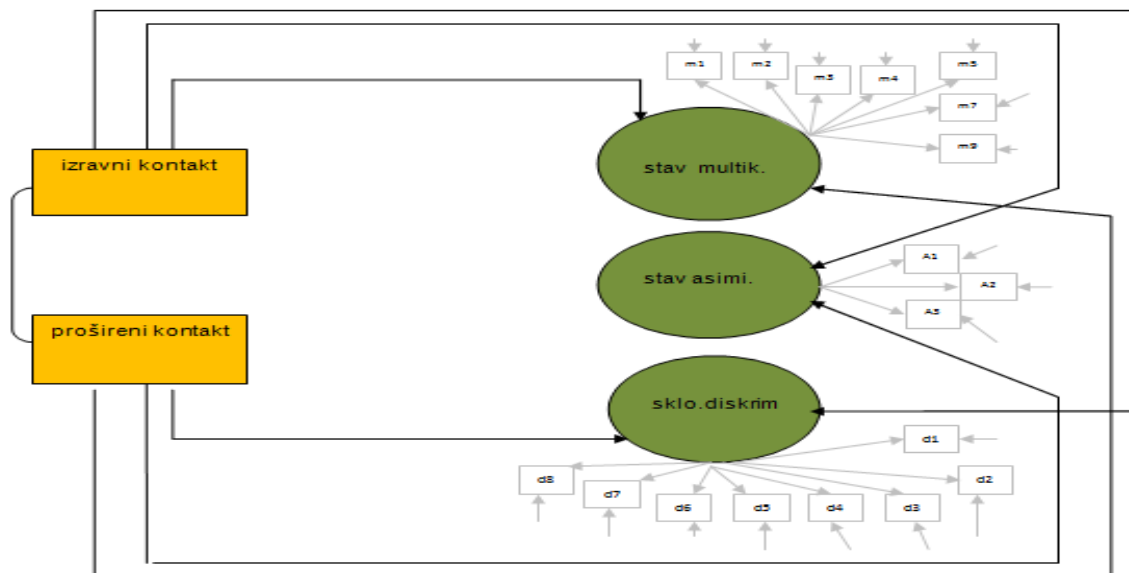

Slika 5. Početni strukturalni model grupnog statusa kao moderatora odnosa izravnog i proširenog kontakta sa stavovima i ponašanjem prema vanjskoj grupi

Napomena: svijetli dio modela = mjerni model: strelice od elipse prema pravokutnicima = faktorsko zasićenje; strelice prema elipsama = pogreške mjerenja. Tamni dio modela = strukturalni model: jednosmjerene strelice = regresijske veze.

Početni model (Model A) uz dozvoljeno razlikovanje regresijskih koeficijenata u uzorku Makedonaca i Albanaca i postavljanja nužnih ograničenja za utvrđivanje metrijske invarijantnosti mjernih modela, pokazao je prihvatljivo pristajanje podacima ($\chi^2(334) = 435.11$; $p < .000$; $\chi^2/df = 1.30$; SRMR = .04; CFI = .91; TLI = .90; RMSEA = .02). Nadalje smo postavili ograničenja kako bi provjerili postojanje moderatorskog efekta grupnog statusa. U sljedećem koraku postavljena su ograničenja jednakosti svih regresijskih koeficijenata među grupama ($\chi^2(346) = 518.80$; $p < .000$; $\chi^2/df = 1.49$; SRMR = .07; CFI = .85; TLI = .83; RMSEA = .03) i model je pokazao značajan pad u pristajanju podacima ($\Delta Gr.$ CFI = .06). Ukupni završni modeli prikazani su u prilogu 2 (Slika 13 i 14).

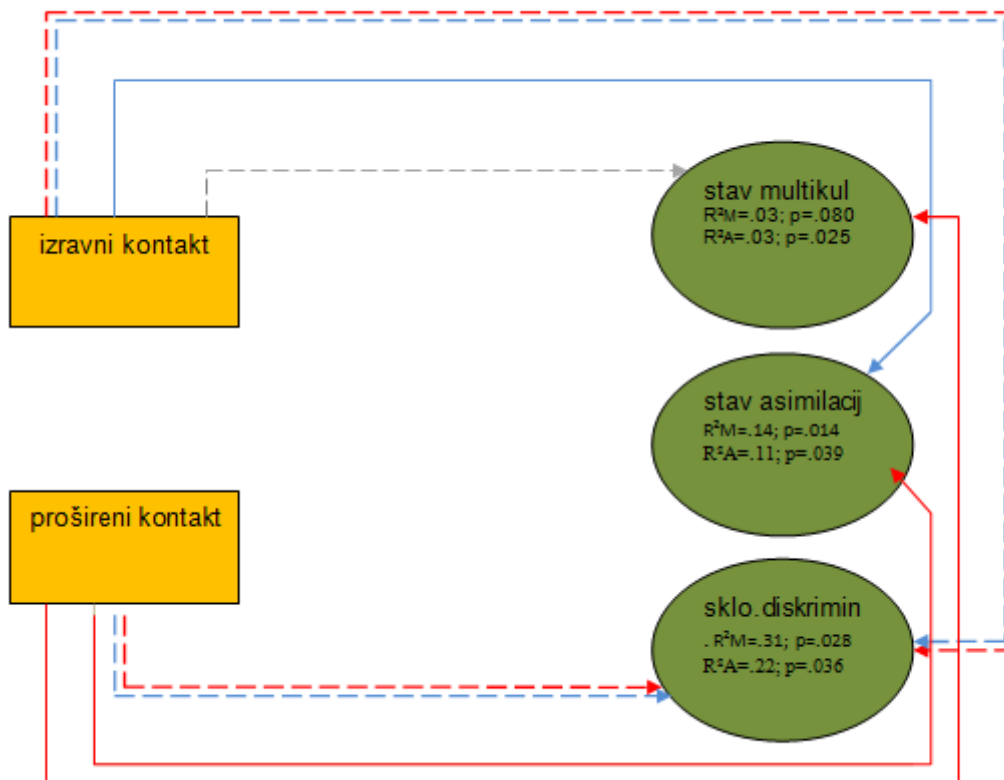

Slika 6. Strukturalni model moderatorskog efekta statusa grupe (većina/manjina) na odnos izravnog i proširenog kontakta sa stavovima i ponašanjem prema vanjskoj grupi

Napomena: isprekidane sive strelice = neznačajne regresijske veze predviđene početnim modelom; pune strelice = značajne regresijske veze iz završnog modela: plave strelice = regresijske veze značajne samo kod Makedonaca, crvene strelice = regresijske veze značajne samo kod Albanaca; isprekidane dvostruke strelice = regresijske veze značajne i kod Makedonaca i kod Albanaca.

Slika 6 nam pokazuje da grupni status u modelu odnosa izravnog kontakta sa stavovima i ponašanjem prema vanjskoj grupi moderira neke veze. Dok u uzorku Makedonaca, izravni kontakt predviđa negativan stav prema asimilaciji ($\beta = -.328$), u uzorku Albanaca ova veza je neznajna. U oba uzorka, izravni kontakt predviđa manju sklonost diskriminaciji vanjske grupe, s tim da je veza jača kod Makedonaca ($\beta = -.408$), nego kod Albanaca ($\beta = -.272$). Ni u jednom uzorku izravni kontakt ne predviđa stav prema multikulturalnosti.

Prošireni kontakt predviđa manju sklonost diskriminaciji vanjske grupe u oba uzorka ($\beta_M = -.287$; $\beta_A = -.298$). Dok je kod subuzorka Makedonaca, veza proširenog kontakta sa stavom prema asimilaciji neznajna, kod Albanaca prošireni kontakt predviđa pozitivan stav prema asimilaciji ($\beta = .329$). Prošireni kontakt također predviđa i pozitivan stav multikulturalnosti kod subuzorka Albanaca ($\beta_A = .193$), dok ta veza kod subuzoraka Makedonaca nije znajna.

Završni model kod Makedonaca objašnjava najviši postotak varijance za kriterij sklonosti diskriminaciji (31 %), a zatim za stav prema asimilaciji (14 %). Na uzorku Albanaca također, model je najbolje objasnio varijancu kriterija sklonosti diskriminaciji (22 %) te potom asimilaciju (11 %).

4.5. Uloga socijalnih normi o poželjnosti međuetničkog kontakta u odnosu kontakta s pripadnicima vanjske grupe i stavova prema multikulturalnosti, asimilaciji i sklonosti diskriminaciji

S obzirom na umjereno visoku povezanost očekivanih medijatora obiteljskih i školskih normi (očekivani medijatori odnosa između izravnog i proširenog kontakta s varijablama međugrupnih ishoda), provjereno je moguće postojanje multikolinearnosti. Za provjeru multikolinearnosti korišten je pokazatelj inflacije varijance (*variance inflation factor, VIF*), kada u regresijsku analizu za predviđanje tri kriterija (stav prema multikulturalnost, asimilaciji i sklonost diskriminaciji), uvedemo kao prediktore izravni kontakt, prošireni kontakt, te obiteljske i školske norme. Za sve tri kriterijske varijable VIF vrijednosti za obiteljske i školske norme nisu bile veće od 1.5 (za ukupni uzorak i za uzorke Makedonaca i Albanaca), što je ispod granične vrijednosti 10.00, iznad koje rezultati upućuju na multikolinearnost (Kline, 2010).

Kako bismo provjerili medijatorsku ulogu socijalnih normi u odnosu izravnog i proširenog međuetničkog kontakta i tri kriterija međugrupnih ishoda, odnosno stava prema multikulturalnosti, asimilaciji i sklonosti diskriminaciji, proveli smo modeliranje strukturalnim jednadžbama. U prvom koraku postavili smo model prikazan na Slici 7. Možemo vidjeti da je model sadržavao 6 latentnih varijabli (stav prema multikulturalnosti, stav prema asimilaciji, sklonost diskriminaciji, obiteljske norme, školske norme i vršnjačke norme), 32² endogene manifestne varijable i dvije egzogene manifestne varijable (izravni kontakt i prošireni kontakt).

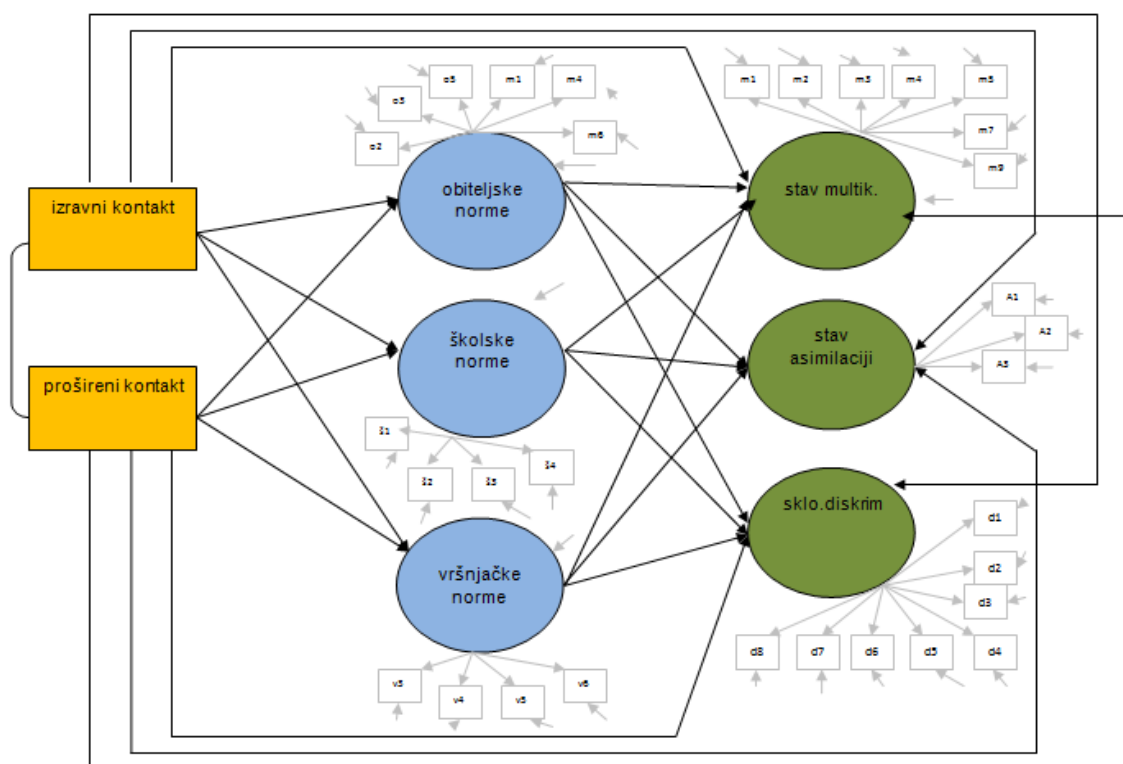

Slika 7. Početni model socijalnih normi kao medijatora odnosa izravnog i proširenog kontakta sa stavovima i ponašanjem prema vanjskoj grupi

Napomena: svijetli dio modela = mjerni model: strelice od elipse prema pravokutnicima = faktorsko zasićenje; strelice prema elipsama = pogreške mjerenja. Tamni dio modela = strukturalni model: jednosmjerene strelice = regresijske veze

Indeksi pristajanja za početni pretpostavljeni strukturalni model upućuju na prihvatljivo pristajanje modela podacima ($\chi^2(495) = 834.71$; $p < .000$; $\chi^2/df = 1.68$; SRMR = .04; CFI = .91; TLI = .90; RMSEA = .04).

² U terminologiji strukturalnog modeliranja jednadžbama koriste se nazivi endogene varijable za varijable koje su predviđene drugim varijablama i egzogene varijable za varijable koje predviđaju druge varijable. Mi ćemo u daljem tekstu koristiti prediktorske i kriterijske varijable prema njihovoj ulozi u pretpostavljenom modelu.

S obzirom na to da se neke veze nisu pokazale statistički značajnima (između izravnog kontakta i školskih normi i vršnjačkih normi, između proširenog kontakta i školskihnormi, između školskih normi i sklonosti diskriminaciji, između vršnjačkih normi sa stavom prema asimilaciji i sklonosti diskriminaciji, između izravnog kontakta sa stavom prema multikulturalnosti i stavom prema asimilaciji, kao i veza proširenog kontakta sa sklonošću diskriminaciji), u sljedećem koraku su ove veze uklonjene i ponovo je provjereno pristajanje modela podacima. Model bez neznačajnih veza iz prvog koraka (početnog modela) također je pokazao prihvatljivo pristajanje podacima ($\chi^2(504) = 846.58$; $p < .000$; $\chi^2/df = 1.68$; SRMR = .047; CFI = .91 TLI = .90; RMSEA = .04) i ne razlikuje se značajno od pristajanja modela iz prvog koraka ($\Delta CFI = .000$).

U ovom modelu od direktnih veza kontakta i socijalnih normi značajnima su se pokazale veza izravnog kontakta s obiteljskim normama, kao i veze proširenog kontakta s obiteljskim normama i s vršnjačkim normama. Od direktnih veza kontakta i međugrupnih ishoda značajnima su se pokazale veza izravnog kontakta sa sklonošću prema diskriminaciji, kao i veza proširenog kontakta sa stavom prema multikulturalnosti i asimilaciji. Značajne veze između socijalnih normi i međugrupnih ishoda su veze između obiteljskih norme sa stavom prema asimilaciji i sklonošću diskriminaciji. Značajnima su se pokazale i veze između školske norme sa stavom prema multikulturalnosti i asimilaciji. Vršnjačke norme značajno su povezane sa stavom prema multikulturalnosti.

Tablica 14. Rezultati testiranja ugnježdjenih strukturalnih modela socijalnih norma kao medijatori odnosa međugrupnog kontakta sa stavovima i ponašanjem prema vansjke grupe u svrhu utvrđivanja jesu li medijacije potpune ili djelimične.

Model		χ^2 (df)	Δdf	$\Delta \chi^2$	$\Delta Gr. \chi^2$	CFI	ΔCFI	$\Delta Gr. CFI$
izr.k. → sklo.disk.	Djelimična	846.58 (504)	-	-	-	.913		
	Potpuna	864.21(505)	1	17.63	3.84	.908	.005	.01
proš.k. → st.asim.	Djelimična	846.58 (504)	-	-	-	.913		
	Potpuna	856.58(505)	1	10.07	3.84	.911	.002	.01
proš.k. → st.multi.	Djelimična	846.58 (504)	-	-	-	.913		
	Potpuna	855.03(505)	1	8.45	3.84	.911	.002	.01

Napomena: Plava boja= modeli kod koji pad nije značajan. Crvena boja= modeli kod koji pad je značajan. Proš.K. = Prošireni kontakt; izr.k. = Izravni kontakt; sklo.disk. = sklonost diskriminaciji; st. multi. = Stav prema multikulturalnost; st.asim = Stav prema asimilaciji. χ^2 ' hi kvadrat vrijednost; Δdf = razlika u stupnjevima slobode između dva modela; $\Delta \chi^2$ = razlika u hi kvadrat vrijednosti između dva modela; $\Delta Gr. \chi^2$ granična maksimalna vrijednot statističkih neznačajne razile u hi kvadratu (uz pripadajući razlika Δdf i $p < .05$); ΔCFI = razlika u CFI vrijednosti između dva modela; $\Delta Gr. CFI$ = granična maksimalna vrijednost statistički neznačajne razile u CFI indeksu.

U sljedećim koracima u svrhu provjere jesu li dobivene značajne medijacije u modelu potpune ili djelomične, provedeno je testiranje niza ugnjiježđenih strukturalnih modela. Za svaku značajnu medijacijsku vezu (za koju izravne veze nisu već uklonjene u prethodnom koraku zbog neznačajnosti), provjereno je dolazi li do značajnog pada u pristajanju modela ako se ukloni izravna veza i ostane samo neizravna (potpuna medijacija). Za sve testirane medijacijske veze (medijacijskog efekta obiteljskih normi na odnos izravnog kontakta i sklonosti diskriminaciji; obiteljskih normi na odnos proširenog kontakta i stava prema asimilaciji; vršnjačkih normi na odnos proširenog kontakta i stava prema multikulturalnosti) razlikom u CFI indeksu, utvrđen je neznačajan pad u pristajanju jednostavnijeg modela, što znači da je u sva tri slučaja riječ o potpunoj medijaciji (tablica 14).

Uzevši to u obzir, specificirani završni model pokazao je prihvatljivo pristajanje podacima ($\chi^2(507) = 885.18$; $p < .000$; $\chi^2/df = 1.74$; SRMR = .04; CFI = .90 TLI = .89; RMSEA = .04). Pad u pristajanju između završnog i početnog modela nije bio statistički značajan ($\Delta CFI = .009$). Ukupni završni model je prikazan na Slici 15 (prilog 2).

Na Slici 8. nalazi se prikaz standardiziranih regresijskih koeficijenata i koeficijenata determinacije (postotak objašnjene varijance) latentnih varijabli, odnosno endogenih manifestnih varijabli završnog strukturalnog modela medijacije socijalnih normi u odnosu izravnog i proširenog kontakta te međugrupnih ishoda.

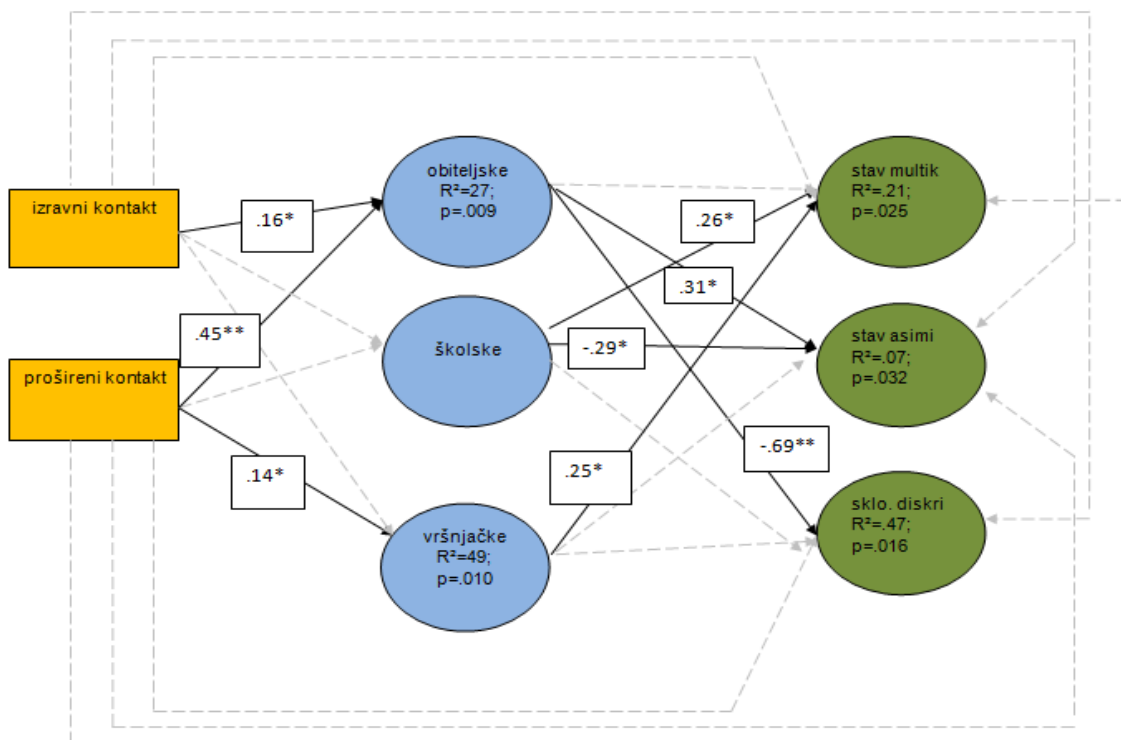

Slika 8. Završni strukturalni model socijalnih normi kao medijatora odnosa izravnog i proširenog kontakta sa stavovima i ponašanjem prema vanjskoj grupi

Napomena: jednosmjerne isprekidane strelice = neznačajne regresijske veze predviđene početnim modelom; jednosmjerne pune strelice = značajne regresijske veze iz završnog modela; **značajno na razini od $p < 0.01$; *značajno na razini $p < 0.05$

Na Slici 8 možemo vidjeti da model objašnjava značajan postotak varijance socijalnih normi, i to za vršnjačke norme (49 %) i obiteljske norme (27 %). Od kriterijskih varijabli model je objasnio najveći postotak varijance sklonosti diskriminaciji (47 %), zatim stava prema multikulturalnosti (21 %) i stava prema asimilaciji (7 %). Izravni je kontakt značajno pozitivno povezan s obiteljskim normama ($\beta = .16$). Prošireni kontakt značajno je pozitivno povezan s obiteljskim ($\beta = .45$) i vršnjačkim normama ($\beta = .14$), pri čemu je nešto više povezan s obiteljskim normama. Obiteljske norme su značajni prediktori stava prema asimilaciji ($\beta = .30$) i sklonosti diskriminaciji ($\beta = -.69$), pri čemu su skloniji diskriminaciji oni sudionici čije obitelji manje odobravaju međugrupne kontakte. Vršnjačke norme značajni su pozitivni prediktori stava prema multikulturalnosti ($\beta = .22$). Školske norme su prediktori stava prema multikulturalnosti ($\beta = .26$) i asimilaciji ($\beta = -.29$). Međutim, u ovom se modelu niti jedna direktna veza između kontakta, niti izravnog niti proširenog, i školskih normi nije pokazala značajnom. Prema tome, možemo zaključiti da se školske norme o međugrupnom kontaktu ne formiraju na temelju izravnog i proširenog kontakta, nego samostalno doprinose predikciji međugrupnih ishoda, odnosno stava prema multikulturalnosti i

asimilaciji. Pri tome školske norme o međugrupnom kontaktu predviđaju pozitivniji stav prema multikulturalnosti i negativniji stav prema asimilaciji.

Na temelju medijacijskih testova utvrđen je indirektni efekt obiteljskih normi o međugrupnom kontaktu na odnos izravnog kontakta i sklonosti diskriminaciji (IE = -.11, $p = .015$). Također, utvrđen je statistički značajan medijacijski efekt vršnjačkih normi na odnos proširenog kontakta i stava prema multikulturalnosti (IE = .17, $p = .007$), kao i medijacijski efekt obiteljske norme na odnos proširenog kontakta i sklonosti diskriminaciji (IE = .31, $p = .011$). Posljednji je veliki efekt, dok su prva dva srednje veličine.

Status grupe kao moderator odnosa međugrupnog kontakta, socijalnih normi i međugrupnih stavova i ponašanja

Početni model medijacije socijalnih normi u odnosu kontakta i međugrupnih ishoda (Slika 7), nakon uklanjanja veza koje nisu značajne u oba uzorka (Makedonaca i Albanaca), bez ograničenja i samo s pretpostavkom o metrijskoj invarijantnosti mjernog modela, pokazao je dobro pristajanje podacima ($\chi^2(1038) = 1407,94$; $p < .000$; $\chi^2/df = 1.35$; SRMR = .05; CFI = .90; TLI = .89; RMSEA = .03). U sljedećem koraku, kako bi povjerali postojanje moderatorskog efekta statusa grupe, postavljen je model koji pretpostavlja invarijantnost svih regresijskih koeficijenata među grupama. Ograničenje o jednakosti svih regresijskih koeficijenata među grupama narušilo je pristajanje modela podacima, što znači da se regresijski koeficijenti (ili barem neki od njih) značajno razlikuju kod Makedonaca i Albanaca ($\chi^2(1056) = 1737,07$; $p < .000$; $\chi^2/df = 1.64$; SRMR = .11; CFI = .82; TLI = .81; RMSEA = .04). Vraćanjem na početni model i ograničavanjem jednog po jednog regresijskog koeficijenta počevši od onih koji se najmanje razlikuju među grupama (koji su značajni u oba uzorka), dok su oni koji se razlikuju prema statističkoj značajnosti slobodno procijenjeni, dobiven je završni model koji dobro pristaje podacima ($\chi^2(1040) = 1428,94$; $p < .000$; $\chi^2/df = 1.37$; SRMR = .05; CFI = .90; TLI = .89; RMSEA = .03) i ne razlikuje se značajno od početnog modela ($\Delta CFI = .005$). Ukupni završni modeli prikazani su u prilogu 2 (Slika 16 i 17).

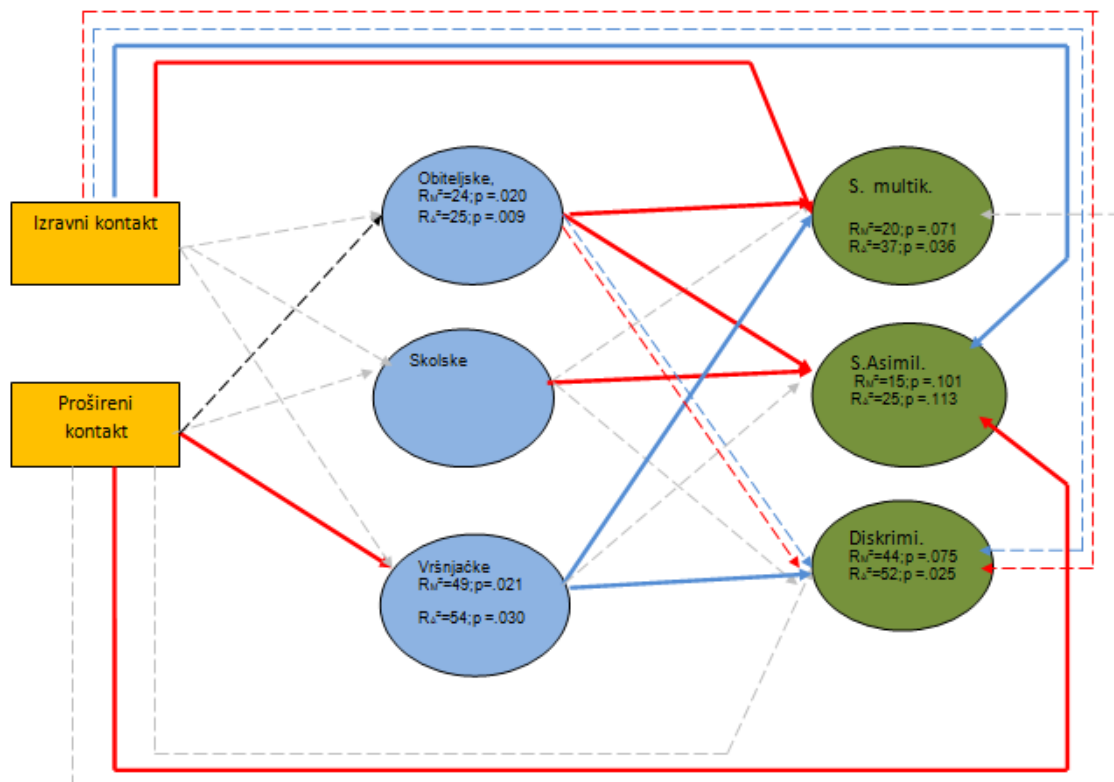

Slika 9. Strukturalni model moderatorskog efekta statusa grupe u modelu medijacije socijalnih normi u odnosu izravnog i proširenog kontakta sa stavovima i ponašanjem prema vanjskoj grupi ($N_M = 166$; $N_A = 195$)

Napomena: jednosmjerne isprekidane sive strelice = neznačajne regresijske veze predviđene početnim modelom; jednosmjerne pune strelice = značajne regresijske veze iz završnog modela: plave strelice = značajne regresijske veze samo kod Makedonaca; crvene strelice = značajne regresijske veze samo kod Albanaca, isprekidane dvostruke strelice = regresijske veze značajne kod Makedonaca i kod Albanaca; isprekidane crne strelice = veze koje nisu pod moderatorskim efektom; **značajno na razini $p < 0.01$; *značajno na razini $p < 0.05$.

Na Slici 9 možemo vidjeti kako status grupe moderira neke veze u modelu. Na uzorku Albanaca prošireni kontakt je povezan s vršnjačkim normama ($\beta = .19$), no nije povezan niti s jednom kriterijskom varijablom. U subuzorku Albanaca prošireni kontakt predviđa pozitivnije stavove prema asimilaciji ($\beta = .30$), dok u subuzorku Makedonaca ova veza nije značajna. Nadalje, dok u subuzorku Makedonaca veza između izravnog kontakta i multikulturalnosti nije značajna, na subuzorku Albanaca izravni kontakt predviđa manju podršku multikulturalnosti ($\beta = -.17$). Također, u subuzorku Albanaca obiteljske norme predviđaju jaču podršku multikulturalnosti ($\beta = .47$) dok u subuzorku Makedonaca veza između obiteljskih normi i multikulturalnosti nije značajna. U subuzorku Makedonaca veza između obiteljskih normi i stava prema asimilaciji nije značajna dok u subuzorku Albanaca, permisivnije obiteljske norme

o kontaktu s pripadnicima vanjske grupe predviđaju pozitivniji stav prema asimilaciji ($\beta = .34$), čiji su prediktori i školske norme ($\beta = -.45$). Kako varijable obiteljskih i školskih normi na subuzorku Albanaca ne koreliraju značajno sa stavom prema asimilaciji, ali su u značajnoj korelaciji s drugim prediktorima, zaključujemo da značaj ovih varijabli u najvećoj mjeri proizlazi iz njihove uloge supresora u analizi.

Dok u subuzorku Albanaca veza između izravnog kontakta i stava prema asimilaciji nije značajna, u subuzorku Makedonaca, izravni kontakt predviđa negativan stav prema asimilaciji ($\beta = -.33$). Također, kod subuzorka Albanaca veza između vršnjačkih normi i multikulturalnosti, kao i veza vršnjačkih normi i sklonosti diskriminaciji nije značajna, dok na subuzorku Makedonaca vršnjačke norme predviđaju veću podršku multikulturalnosti ($\beta = .28$) i manju sklonost diskriminaciji ($\beta = -.30$). Kod oba uzorka, izravni kontakt predviđa manju sklonost diskriminaciji, s time da je ta veza jača kod Makedonaca ($\beta_M = -.32$; $\beta_A = -.23$). Također, u oba subuzorka, obiteljske norme predviđaju manju sklonost diskriminaciji, s time da je ta veza jača u subuzorku Albanaca ($\beta_M = -.32$; $\beta_A = -.71$). Od promatranih međugrupnih ishoda kod Albanaca je objašnjen najviši postotak varijance sklonosti diskriminaciji (52 %), a zatim stava prema multikulturalnosti (37 %), dok na uzorku većine model predikcije nije značajan niti za jedan kriterij međugrupnih ishoda.

4.6. Obiteljski prijenos etničkog identiteta kao moderator odnosa čestine prijateljskog kontakta i stavova prema multikulturalnosti, asimilaciji i sklonosti diskriminaciji

Postupak interakcijske moderacije proveden je da bismo utvrdili postoji li moderatorski efekt obiteljskog prijenosa etničkog identiteta na odnos čestine prijateljskog kontakta i stavova prema multikulturalnosti, asimilaciji i sklonosti diskriminaciji.

Mjerni model (Slika 10) obiteljskog prijenosa etničkog identiteta kao moderatora odnosa čestine prijateljskog kontakta i međugrupnih ishoda, pokazao je dobro pristajanje podacima ($\chi^2(2) = 5.42$; $p = .06$; $\chi^2/df = 2.71$; SRMR = .03; CFI = .98; TLI = .90; RMSEA = .08).

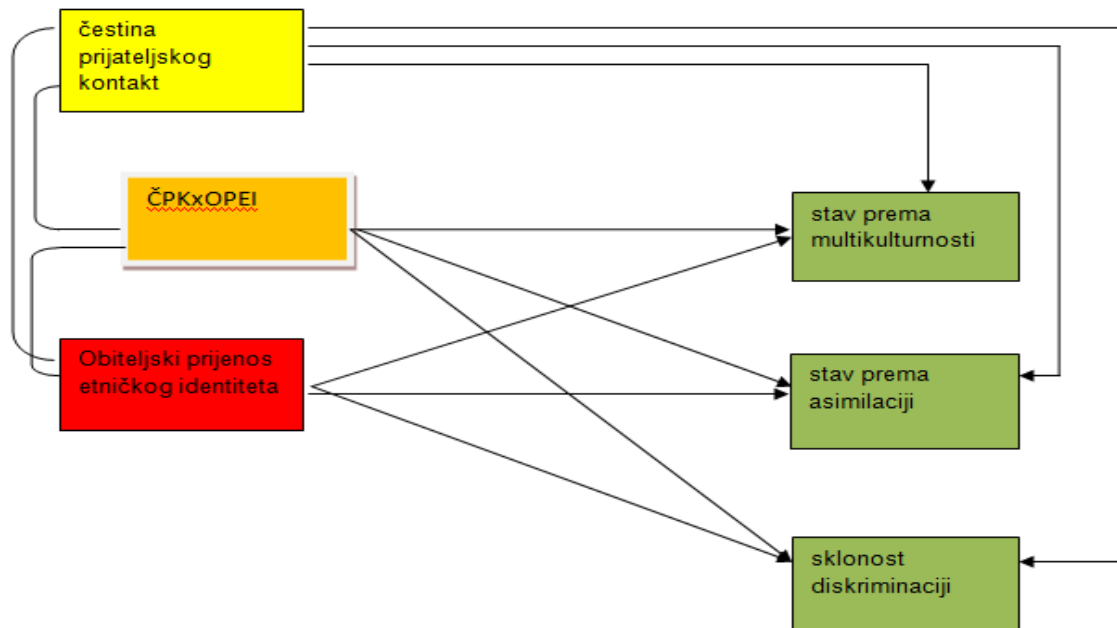

Slika 10. Početni mjerni model moderatorskog efekta obiteljskog prijenosa etničkog identiteta u odnosu čestine prijateljskog kontakta sa stavovima i ponašanjem prema vanjskoj grupi

Napomena: jednosmjerne strelice = regresijske veze; ČPKxOPEI = interakcijska varijabla čestine prijateljskog kontakta s obiteljskim prijenosom etničkog identiteta

U ovom modelu nijedna direktna veza interakcijske varijable i kriterijskih varijabli nije se pokazala značajnom. Značajne su bile samo direktna veza obiteljskog prijenosa etničkog identiteta sa sklonošću diskriminaciji i čestine prijateljskog kontakta sa sklonošću diskriminaciji. Drugim riječima, obiteljski prijenos etničkog identiteta ne moderira veze čestine prijateljskog kontakta sa stavom prema multikulturalnosti, asimilaciji i sklonošću diskriminaciji. Ukupni završni model prikazan je u prilogu 2 (Slika 18).

4.7. Važnost etničke pripadnosti kao moderatora odnosa čestine prijateljskog kontakta i stavova prema multikulturalnosti, asimilaciji i sklonosti diskriminaciji

Multigrupno testiranje proveli smo kako bi provjerili moderatorsku ulogu važnosti etničke pripadnosti (visoka/niska važnost etničke pripadnosti) na odnos čestine prijateljskog kontakta i stavova prema multikulturalnost, asimilaciji i sklonosti diskriminaciji.

Početni model uz dozvoljeno razlikovanje regresijskih koeficijenata u uzorku sudionika kojima je etnička pripadnost važnija i onih kojima je manje važna, i postavljanje nužnih ograničenja za utvrđivanje metrijske invarijantnosti mjernih modela, pokazao je prihvatljivo pristajanje podacima ($\chi^2(415) = 533.08$; $p < .000$; $\chi^2/df = 1.28$; SRMR = .05; CFI

= .90; TLI = .89; RMSEA = .03). Ukupni završni modeli prikazani su u prilogu 2 (Slika 19 i 20).

U modelu odnosa čestine prijateljskog kontakta sa stavovima i ponašanjem prema vanjskoj grupi (Slika 11) važnost etničke pripadnosti moderira samo vezu čestine prijateljskog kontakta sa sklonošću diskriminaciji. Dok je u uzorku sudionika kojima je etnička pripadnost važnija, čestina prijateljskog kontakta negativno povezana sa sklonošću diskriminaciji ($\beta = -.46$), kod sudionika kojima je etnička pripadnost manje važna ova veza nije značajna. Sve ostale veze u modelu nisu se pokazale statistički značajnima.

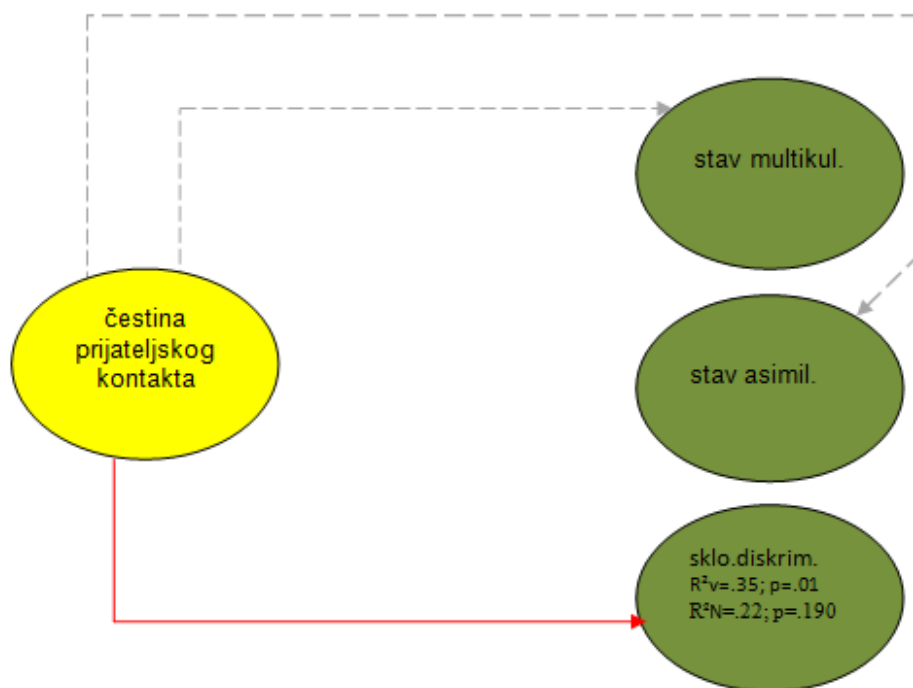

Slika 11. Strukturalni model moderatorskog efekta važnosti etničke pripadnosti u odnosu čestine prijateljskog kontakta sa stavovima i ponašanjem prema vanjskoj grupi

Napomena: jednosmjerne isprekidane sive strelice = neznačajne regresijske veze predviđene početnim modelom; pune strelice = značajne regresijske veze iz završnog modela; crvene strelice = regresijske veze značajne samo kod sudionika kojima je etnička pripadnost važnija.

4.8. Važnost statusa grupe (većina/manjina) kao moderatora odnosa čestine prijateljskog kontakta i stavova prema multikulturalnosti, asimilaciji i sklonosti diskriminaciji

Da bi utvrdili postoji li moderatorski efekt grupnog statusa (većina/manjina) na odnos čestine prijateljskog kontakta i stavova prema multikulturalnosti, asimilaciji i sklonosti diskriminaciji proveli smo multigrupno testiranje pristajanje modela.

Početni model uz dozvoljeno razlikovanje regresijskih koeficijenata u uzorku Makedonaca i Albanaca i postavljanja nužnih ograničenja za utvrđivanje metrijske invarijantnosti mjernih modela, pokazao je prihvatljivo pristajanje podacima ($\chi^2(414) = 526.46$; $p < .000$; $\chi^2/df = 1.27$; SRMR = .05; CFI = .90; TLI = .89; RMSEA = .03). Ukupni završni modeli prikazani su u prilogu 2 (Slika 21 i 22).

U sljedećem koraku postavljena su ograničenja o jednakosti svih regresijskih koeficijenata među grupama ($\chi^2(420) = 579.39$; $p < .000$; $\chi^2/df = 1.37$; SRMR = .06; CFI = .86; TLI = .84; RMSEA = .04) i model je pokazao značajan pad u pristajanju podacima ($\Delta Gr. CFI = .04$).

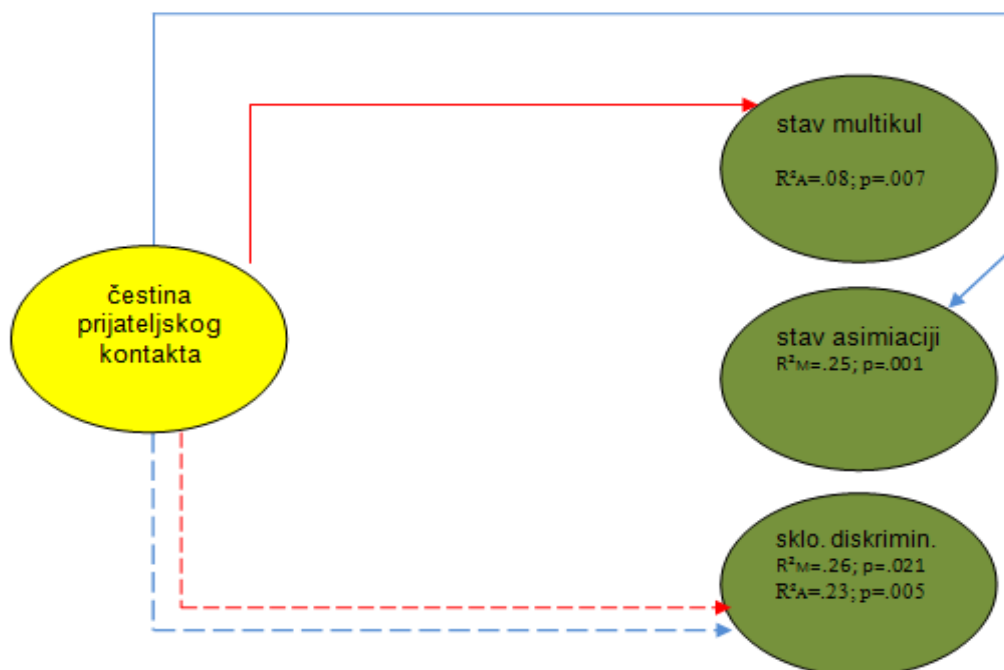

Slika 12. Strukturalni model moderatorskog efekta statusa grupe (većina/manjina) u odnosu čestine prijateljskog kontakta sa stavovima i ponašanjem prema vanjskoj grupi

Napomena: pune strelice = značajne regresijske veze iz završnog modela; plave strelice = regresijske veze značajne samo kod Makedonaca, crvene strelice = regresijske veze značajne samo kod Albanaca; isprekidane strelice = regresijske veze značajne i kod Makedonaca i kod Albanaca;

Slika 12 nam pokazuje da grupni status u modelu odnosa čestine prijateljskog kontakta sa stavovima i ponašanjem prema vanjskoj grupi moderira neke veze. Dok u uzorku Makedonaca, čestina prijateljskog kontakta predviđa negativan stav prema asimilaciji ($\beta = -.505$), u uzorku Albanaca ova je veza neznajna. U oba uzorka, čestina prijateljskog kontakta predviđa manju sklonost diskriminaciji prema vanjskoj grupi. Pritom je ta veza jača kod Makedonaca ($\beta = -.354$), nego kod Albanaca ($\beta = -.338$). Dok je u subuzorku Makedonaca čestina prijateljskog kontakta i stav prema multikulturalnosti je neznajna, kod subuzorka Albanaca čestina prijateljskog kontakta predviđa negativan stav prema multikulturalnosti ($\beta = -.290$).

Završni model kod Makedonaca objašnjava najviši postotak varijance za kriterij sklonosti diskriminaciji (26%) i stava prema asimilaciji (25%). Na uzorku Albanaca model je najbolje objasnio varijancu kriterija sklonosti diskriminaciji (23%) te potom multikulturalnosti (8%).

4.9. Uloga socijalnih normi o poželjnosti međuetničkog kontakta u odnosu čestine prijateljskog kontakta s pripadnicima vanjske grupe i stavova prema multikulturalnosti, asimilaciji i sklonosti diskriminaciji

Kako bismo provjerili medijatorsku ulogu socijalnih normi u odnosu čestine prijateljskog kontakta i tri kriterija međugrupnih ishoda, tj. stava prema multikulturalnosti, stava prema asimilaciji i sklonosti diskriminaciji, proveli smo modeliranje strukturalnim jednadžbama.

Indeksi pristajanja za početni pretpostavljeni strukturalni model (Slika 13) upućuju na prihvatljivo pristajanje modela podacima ($\chi^2(557) = 838.93$; $p < .000$; $\chi^2/df = 1.50$; SRMR = .04; CFI = .90; TLI = .89; RMSEA = .04). S obzirom da se neke veze nisu pokazale značajnima, u sljedećim koraku su uklonjene i ponovo je provjereno pristajanje modela podacima. Model bez neznajnih veza iz prvog koraka također je pokazao prihvatljivo pristajanje podacima ($\chi^2(567) = 854.90$; $p < .000$; $\chi^2/df = 1.50$; SRMR = .04; CFI = .90; TLI = .89; RMSEA = .04) koje se ne razlikuje značajno od pristajanja modela iz prvog koraka ($\Delta Gr. CFI = .002$). Ukupni završni model prikazan je u prilogu 2 (Slika 23).

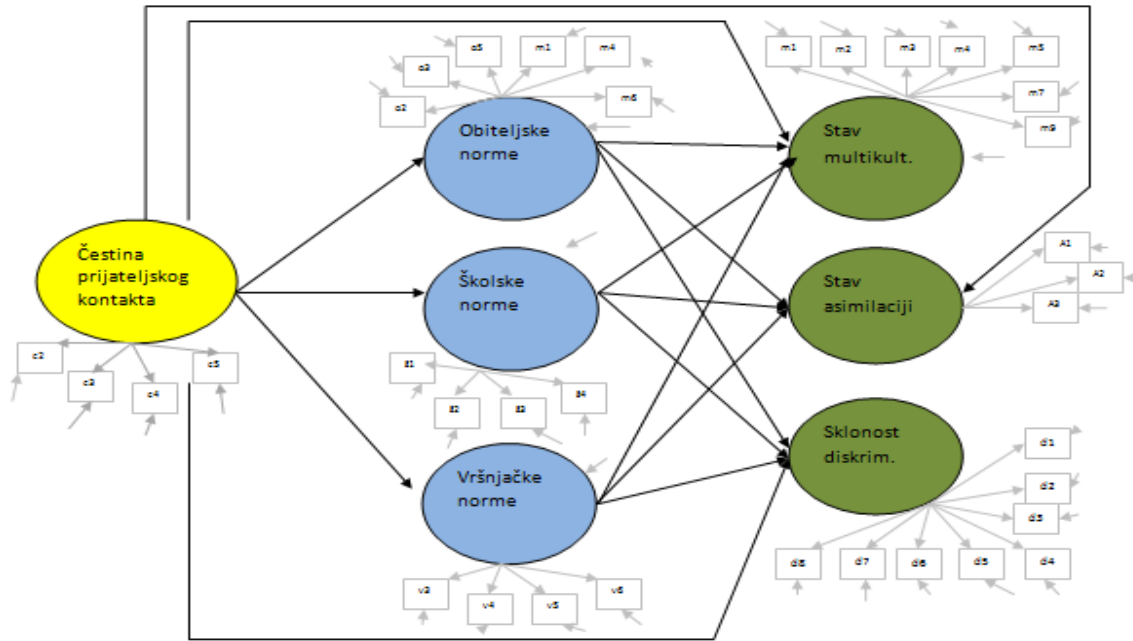

Slika 13. Početni model socijalnih normi kao medijatora odnosa čestine prijateljskog kontakta sa stavovima i ponašanjem prema vanjskoj grupi

Napomena: svjetli dio modela = mjerni model: strelice od elipse prema pravokutnicima = faktorsko zasićenje; strelice prema elipsama = pogreške mjerenja. Tamni dio modela = strukturalni model: jednosmjerene strelice = regresijske veze.

U ovom modelu (Slika 14) od direktnih veza čestine prijateljskog kontakta i međugrupnih ishoda, značajnima su se pokazale: veza čestine prijateljskog kontakta sa sklonošću diskriminaciji ($\beta = -.23$), kao i veza sa stavom prema multikulturalnosti ($\beta = -.16$), ali niti jedna direktna veza između čestine prijateljskog kontakta i socijalnih normi (obiteljskih, školskih i vršnjačkih), nije se pokazala značajnom.

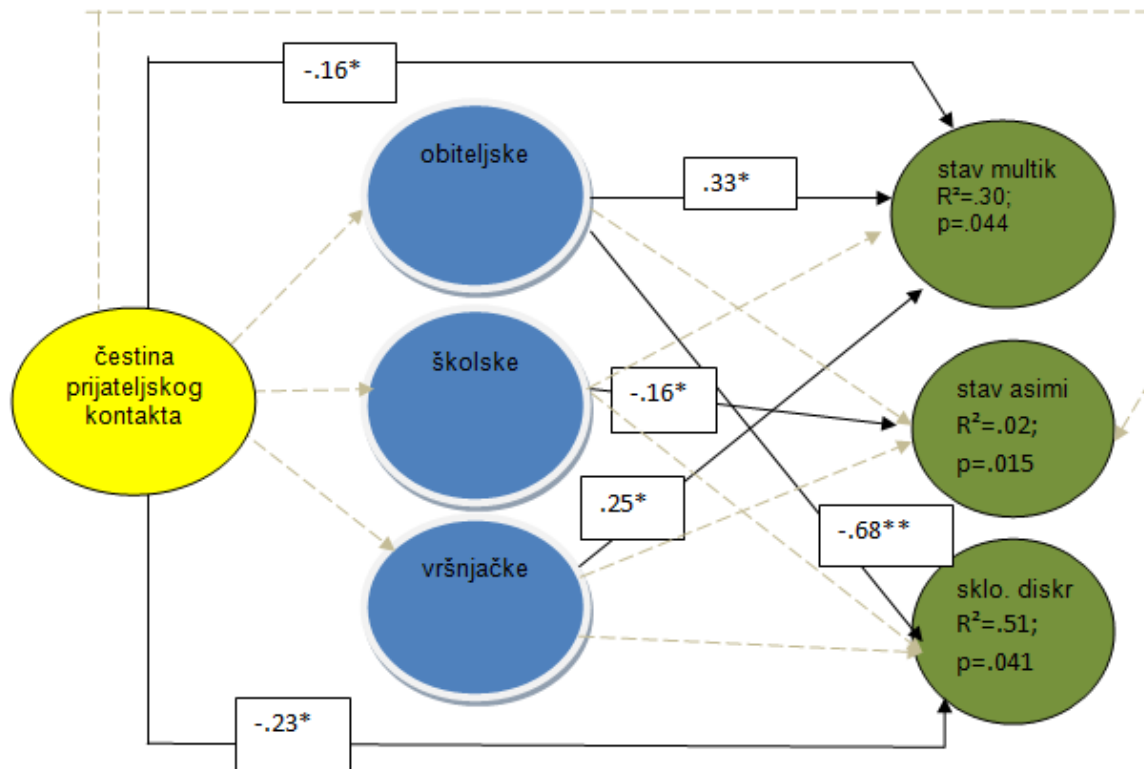

Slika 14. Završni strukturalni model socijalnih normi kao medijatora odnosa izravnog i proširenog kontakta sa stavovima i ponašanjem prema vanjskoj grupi

Napomena: jednosmjerne isprekidane strelice = neznačajne regresijske veze predviđene početnim modelom; jednosmjerne pune strelice = značajne regresijske veze iz završnog modela; **značajno na razini od $p < 0,01$; *značajno na razini $p < 0,05$

Značajne veze između socijalnih normi i međugrupnih ishoda su veze između obiteljskih normi sa stavom prema multikulturalnosti ($\beta = .33$) i sklonosti diskriminaciji ($\beta = -.68$). Značajnom se pokazala i veza između školskih normi i stava prema asimilaciji ($\beta = -.16$). Vršnjačke norme značajno pozitivno su povezane sa stavom prema multikulturalnosti ($\beta = .25$).

Za sklonost diskriminaciji važan prediktor su obiteljske norme, koje uz čestinu prijateljskih kontakata, objašnjavaju oko 51% varijance. Obiteljske norme predviđaju i stav prema multikulturalnosti koje zajedno sa vršnjačkim normama i čestinom prijateljskih kontakata objašnjavaju 30% varijance.

5. RASPRAVA

Cilj ovog istraživanja bio je ispitati povezanost međuetničkog kontakta s međugrupnim ishodima - stavom prema multikulturalnosti, stavom prema asimilaciji i sklonosti diskriminaciji, iz perspektive teorije kontakta i na primjeru grada Tetova u Sjevernoj Makedoniji. Budući da etnička pripadnost i etnički identitet imaju važnu ulogu u međugrupnim odnosima, osim provjere doprinosa statusa grupe (manjina/većina), provjerili smo i doprinos obiteljskog prijenosa etničkog identiteta, kao i važnost etničke pripadnosti u odnosu između kontakta i međugrupnih ishoda. Osim toga, provjerili smo još i posredujuću ulogu socijalnih normi u odnosu međuetničkog kontakta i međugrupnih ishoda.

Za provjeru medijacijskih i moderatorskih efekata koristili smo modeliranje strukturalnim jednadžbama. Osim što nam omogućuje procjenjivanje odnosa između latentnih varijabli, strukturalno modeliranje nam omogućuje i analizu složenih modela odnosa među varijablama, uključujući i testiranje medijacije te različitih moderatora. U nastavku ćemo dati detaljni osvrt na rezultate istraživanja uz njihovu interpretaciju, počevši od direktne veze izravnog i proširenog kontakta i međugrupnih ishoda, tj. stava prema multikulturalnosti, asimilaciji i sklonosti diskriminaciji, a nakon toga ćemo komentirati rezultate moderatorskih i medijacijskih efekata planiranih varijabli.

5.1. Međuetnički kontakt i međugrupni ishodi

Rezultati pokazuju da djeca u našem istraživanju imaju malo izravnog kontakta s pripadnicima vanjske grupe (u uzorku su bila djeca koja pohađaju nastavu ili na albanskom ili na makedonskom jeziku), odnosno djeca izvještavaju da u prosjeku imaju samo nekoliko poznanika iz vanjske grupe. Pri tome nema razlike između većine i manjine. Malo međuetničkih kontakata s pripadnicima vanjske grupe pokazala su i druga istraživanja u Tetovu (Pajaziti i sur., 2017) i drugim većinsko-manjinskim kontekstima (Čorkalo Biruški i Ajduković, 2007). U pogledu grupnog statusa, ranija su istraživanja pokazala kako, zbog brojčanog omjera, za razliku od manjine, većina ima ograničenu mogućnost međugrupnog kontakta. Također su pokazala i da pripadnici većine izvještavaju o manjem broju kontakta s pripadnicima manjine, nego obratno (Čorkalo Biruški i Ajduković, 2007). U našem uzorku (kako smo već napisali) djeca pohađaju nastavu u školama ili na albanskom ili na makedonskom jeziku, pa je mogućnost kontakta ograničena kod obje grupe. Na očiglednu

odijeljenost etničkih grupa u svakodnevnom životu ukazuje i to što nastavnici ne vjeruju da međugrupni kontakt vodi poboljšanju međuetničkih odnosa (Petroska-Beška i sur., 2009), a također i to što mladi (i većina i manjina) izjavljuju da u slobodno vrijeme vrlo malo kontaktiraju (Pajaziti i sur., 2017).

U pogledu proširenog kontakta, djeca izjavljuju da svega nekoliko njihovih poznanika i prijatelja u prosjeku ima prijatelja među pripadnicima vanjske grupe, što je, podsjećamo, razmjerno rijedak slučaj (sudionici su među odgovorima mogli odabrati da li prijatelje u vanjskoj grupi nema niti jedan njihov poznanik i prijatelj, ima ih samo nekoliko, puno njih ili većina). Uzevši u obzir da su djeca uključena u istraživanje iz homogenog konteksta, odnosno iz jednojezičnih škola, i ovaj podatak je u okviru naših očekivanja. Podaci su u skladu s drugim istraživanjima koja su pokazala da sudionici u segregiranim kontekstima iskazuju i malo izravnog i malo proširenog kontakta s pripadnicima vanjske grupe (Paolini i sur., 2004).

U pogledu istraživanih međugrupnih ishoda – stavova prema multikulturalnosti i asimilaciji - podaci pokazuju da djeca umjereno podržavaju multikulturalnost i asimilaciju. Kao što je očekivano, albanska djeca, pripadnici manjine, snažnije podržavaju multikulturalnost za razliku od njihovih vršnjaka Makedonaca, pripadnika većine. Takav rezultat je očekivan s obzirom na percepciju da multikulturalizam daje više mogućnosti pripadnicima manjinske etničke grupe. Iz perspektive pripadnika manjine, multikulturalizam nudi priliku za jednake šanse i mogućnosti u društvu te za zaštitu kulturnog naslijeđa i unapređenje grupne pozicije (Verkuyten i Martinovic, 2006), dok se kod pripadnika većine percipira kao prijetnja kulturnoj dominaciji, statusu i kao čimbenik nesigurnosti (Hindriks, Verkuyten i Coenders, 2014; Schlueter Scheepers, 2010).

U pogledu stava prema asimilaciji podaci su, očekivano, upravo obrnuti u odnosu na stav prema multikulturalnosti. Asimilaciju mnogo snažnije podržavaju makedonska djeca, pripadnici većine, za razliku od albanskih vršnjaka, pripadnika manjine. Podaci su također u skladu s drugim istraživanjima koja pokazuju da pripadnici većine u većoj mjeri podržavaju asimilaciju (Verkuyten i Thijs, 2002; Čorkalo Biruški i Ajduković, 2007). U suštini, asimilacija većini pruža moralno i intelektualno opravdanje superiornosti u nepromjenjivom karakteru dominantne kulture društva (Verkuyten, 2005).

Kada je riječ o sklonosti diskriminaciji, djeca u prosjeku iskazuju da su u pet od osam situacija sklona diskriminirati pripadnike vanjske grupe te tu nema razlike između većine i manjine. Djeca su, dakle, sklona diskriminirati u većini socijalnih situacija. Detaljnija analiza

pokazala je da su djeca najčešće sklona diskriminaciji u situacijama socijalnih aktivnosti poput izbora sportskog kluba i odlaska na ekskurziju. Naši podaci se razlikuju od drugih istraživanja koja su pokazala manju sklonost diskriminaciji prema vanjskoj grupi i veću sklonost diskriminaciji kod većinske grupe (Čorkalo Biruski i Ajduković, 2007). U kontekstima gdje je društvo duboko podijeljeno, odnosno gdje je onemogućena interakcija u školskom kontekstu (Petroska-Beška i sur., 2009) i gdje postoji nedostatak interakcije tijekom slobodnog vremena (Pajaziti i sur., 2017), kao što je to u našem slučaju, izgleda da je ponašanje koje uključuje sklonost diskriminaciji ubičajeno ponašanje neovisno o statusu grupe.

5.2. Uloga prijenosa etničkog identiteta u odnosu međuetničkog kontakta i stavova prema multikulturalnosti, asimilaciji i sklonosti diskriminaciji

Roditelji poučavaju djecu o vlastitoj etničkoj pripadnosti i međugrupnim odnosima najčešće kroz kulturnu socijalizaciju, usmjeravajući se na promicanje etničkog ponosa, ali i promicanjem nepovjerenja i pripremama za etničku pristranost. Naši podaci su pokazali da se teme etničke pripadnosti u obiteljima obuhvaćenima našim istraživanjem pojavljuju samo ponekad (stupnjevi na skali kojom smo mjerili prijenos etničkog identiteta bili su od 1 – *nikada*, preko 2 – *ponekad* i 3 – *često*, do 4 – *jako često*). U obiteljima albanske djece teme u vezi etničke pripadnosti pojavljuju se često, za razliku od makedonske djece koja su izjavila da se u njihovim obiteljima takve teme pojavljuju ponekad. Tako podaci potvrđuju naše očekivanje da je prijenos etničkog identiteta prisutniji u manjinskim obiteljima. Etnička socijalizacija koja uključuje razgovor i druge forme komunikacije s djecom u vezi s etničkom pripadnošću može oblikovati odnos djece prema vlastitoj, ali i vanjskoj grupi. Dosadašnja istraživanja su ukazala na važnost uloge obitelji za etnički identitet, no i za međugrupne odnose kod djece. Kroz etničku socijalizaciju djeca uče o vlastitoj etničkoj grupi na izravan i neizravan način, a to doprinosi izraženosti etničkog identiteta (Gonzales, Taylor-Umana, & Bamaca, 2006), a potom i favoriziranju vlastite grupe. U skladu s drugim istraživanjima (Hoxha, 2010, Priest i sur., 2014), u obiteljima iz našeg uzorka pokazalo se kako je jača etnička identifikacija bila prisutna tamo gdje se o temama u vezi etniciteta više razgovaralo. Razgovor o etnicitetu unutar obitelji može utjecati i na količinu kontakta s pripadnicima vanjske grupe te na taj način oblikovati odnos prema vanjskoj grupi. Razgovor s djecom u vezi vanjske grupe predviđa učestalost kontakta s pripadnicima vanjske grupe (Chen, 2016).

Međutim, do sada nisu postojala istraživanja koja su ispitala ulogu obiteljskog prijenosa etničkog identiteta u kontekstu kontakta s pripadnicima vanjske grupe i međugrupnih ishoda. Naše istraživanje je pokazalo da obiteljski prijenos etničkog identiteta moderira vezu izravnog kontakta i stava prema asimilaciji kao i vezu proširenog kontakta i multikulturalnosti, dok odnos oba vida kontakta (izravnog i proširenog) i sklonosti diskriminaciji nije pod utjecajem moderacije obiteljskog prijenosa etničkog identiteta. Nesudjelovanje obiteljskog prijenosa u vezi međuetničkog kontakta (izravnog i proširenog) i sklonosti diskriminaciji može biti rezultat toga što tijekom socijalizacije roditelji manje koriste razgovor/poruke u vezi s diskriminacijom. Detaljna analiza odgovora na skali prijenosa etničkog identiteta pokazala je da u razgovoru djece s roditeljima teme (čestice) koje obuhvaćaju diskriminaciju imaju najmanju učestalost (npr. roditelji mi pričaju da su bili diskriminirani (da se prema njima nepravedno postupalo) zbog njihove nacionalnosti). Da se poruke u vezi diskriminacije javljaju rjeđe od poruka u vezi kulturne socijalizacije pokazali su i Hughes i Johnson (2001).

U našem uzorku kod djece koja izvještavaju o manje intenzivnom prijenosu etničkog identiteta, izravni je kontakt bolji prediktor manje podrške asimilaciji, nego kod djece koja izvještavaju o intenzivnijem prijenosu etničkog identiteta. Manje intenzivan prijenos etničkog identiteta znači i manju usmjerenost pojedinca prema vlastitoj grupi, a time se ostavlja prostor za veći doprinos vlastitog iskustva pri stvaranju odnosa s vanjskom grupom. Quintana i Vera (1999) naglašavaju važnost etničkog identiteta u suočavanju djece s pritiskom asimilacije u dominantnoj kulturi (prema Chen, 2016).

Kad je u obitelji prisutan manje intenzivan prijenos etničkog identiteta, ostavlja se prostor da na stav o multikulturalnosti utječe i dječja percepcija o tome koliko njihovi prijatelji imaju prijatelja među pripadnicima vanjske grupe. Naime, kod sudionika kod kojih prijenos etničkog identiteta nije intenzivan, više proširenog kontakta dovodi do pozitivnijeg stava prema multikulturalnosti. Kada je obitelj manje orijentirana na "usvajanje" vlastitog etničkog identiteta kod djece, percepcija da se prijatelji druže s pripadnicima vanjske grupe doprinosi većoj toleranciji prema pripadnicima vanjske grupe, kako se može interpretirati pozitivan stav prema multikulturalnosti.

5.3. Važnost etničke pripadnosti kao moderator odnosa međuetničkog kontakta i stavova prema multikulturalnosti, asimilaciji i sklonosti diskriminaciji

Prema teoriji socijalnog identiteta pojedinci su motivirani postići pozitivan socijalni identitet koji im daje osjećaj sigurnosti, pozitivno samovrednovanje i visoko samopouzdanje (Turner, 1999). Razlikovanje među grupama usmjereno održavanju ili pojačavanju pozitivnog vrednovanja različitosti svoje grupe u odnosu na drugu grupu, na relevantnim dimenzijama, odvija se kroz unutargrupni favoritizam i derogaciju vanjske grupe. Međutim, hoće li, i koliko, pojedinci ili članovi grupe pokazati intergrupnu pristranost, ovisi o tome koliko se snažno pojedinci identificiraju s vlastitom grupom. Pojedinci koji se snažno identificiraju s vlastitom grupom više su zabrinuti za svoju grupu, pogotovo kada su u pitanju položaj i vrijednosti vlastite grupe (Verkuyten, 2009b). Skloni su vanjsku grupu percipirati kao prijetnju vlastitom socijalnom identitetu te stoga u većoj mjeri pokazati favoriziranje vlastite grupe i derogaciju vanjske grupe (Verkuyten, 2009b; Morrison, Plaut i Ybarra, 2010). Temeljem gore navedenog, očekivano bi bilo da pojedincima istaknutijeg etničkog identiteta kulturna raznolikost predstavlja prijetnju, pa bismo očekivali i da će oni imati manje kontakta s pripadnicima vanjske grupe, te da će manje podržavati multikulturalnost. Međutim, podaci našeg istraživanja pokazali su da kod pojedinaca snažnijeg etničkog identiteta izravni međuetnički kontakt doprinosi pozitivnim stavovima o multikulturalnosti. Čestice skale kojom smo mjerili etničku identifikaciju odnose se na ponos u vezi povijesti vlastitog naroda, osjećaj vrijednosti bogatstva kulture vlastitog naroda, spremnost isticanja vlastite etničke pripadnosti neovisno o tome gdje žive. Sadržaj čestica upućuje na to da se pojedinci osjećaju sigurni u svom etničkom identitetu. Dakle, etnička pripadnost i osjećaj sigurnosti u svom socijalnom identitetu pojedincima mogu biti važni (Berry, 2011), a da pritom ne osjećaju prijetnju od vanjske grupe niti da pokazuju integrupnu pristranost. Long i Spears (1997) pokazali su da su pojedinci s niskim socijalnim samopoštovanjem više skloni integrupnoj pristranosti. U našem istraživanju, djeca kojima je važna etnička pripadnost i sigurnost u svom socijalnom identitetu, odnosno djeca koja sebe vide kao vrijednu i sigurnu u vlastitom identitetu, u mogućnosti su i prihvatiti, odnosno kontaktirati s pripadnicima vanjske grupe. Izravni kontakt s pripadnicima vanjske grupe doprinosi još boljem upoznavanju pripadnika vanjskih grupa, čime se smanjuje ovisnost o sekundarnim informacijama o vanjskoj grupi. Teorija kontakta (Allport, 1954 prema Pettigrew, 1998) naglašava da je za smanjenje predrasuda važno povećavanje znanja o vanjskoj grupi preko upoznavanja pripadnika vanjske grupe. Povećavanje znanja o vanjskoj grupi ostvaruje se preko međugrupnog kontakta, a naši podaci

potvrđuju da međugrupni kontakt djeluje, tj. da djeca koja imaju više izravnog međuetničkog kontakta u većoj mjeri podržavaju kulturnu raznolikost u društvu, odnosno pokazuju pozitivnije stavove prema multikulturalnosti.

Naši podaci govore o postojanju povezanosti proširenog kontakta i stava prema multikulturalnosti samo kod djece kojima je etnička pripadnost manje važna. Kod te djece, prošireni kontakt ima efekta na njihove međugrupne odnose. Konkretnije, djeca koja percipiraju da njihovi prijatelji imaju prijatelje među pripadnicima vanjske grupe u većoj mjeri podržavaju kulturnu raznolikost, odnosno multikulturalnost. Pojedincima koji se manje identificiraju s vlastitom grupom, kojima je manje važna etnička pripadnost, pripadnost vlastitoj grupi ne oblikuje stav prema kulturnoj raznolikosti. Kod njih stav prema kulturnoj raznolikosti ovisi o realnim međugrupnim odnosima. Kako u našem slučaju djeca uče u homogenim sredinama, pa nemaju puno prilika za izravni kontakt, tako prošireni kontakt ima efekta na njihov stav prema kulturnoj raznolikosti i to kod djece kod koje je etnički identitet manje izražen.

Prema tome, kod djece istaknutijeg etničkog identiteta izravni kontakt, odnosno osobno upoznavanje pripadnika vanjske grupe, predviđa pozitivan stav prema multikulturalnosti i manju sklonost diskriminaciji. Kod djece manje istaknutog etničkog identiteta pozitivne stavove prema kulturnoj raznolikosti i manju sklonost diskriminaciji omogućuje percepcija interakcije prijatelja s pripadnicima vanjske grupe. Snaga etničke identifikacije nije se pokazala relevantnom u vezi međuetničkog kontakta i stava prema asimilaciji.

5.4. Grupni status kao moderator odnosa međuetničkog kontakta i stavova prema multikulturalnosti, asimilaciji i sklonosti diskriminaciji

U našem istraživanju grupni status, odnosno činjenica pripadnosti manjini ili većini, moderira neke veze odnosa izravnog kontakta sa stavovima i ponašanjem prema vanjskoj grupi.

I kod većine i kod manjine izravni kontakt predviđa manju sklonost diskriminaciji prema vanjskoj grupi, s time da je veza jača kod Makedonaca (većina), nego kod Albanaca. Ovaj podatak je u skladu s dosadašnjim istraživanjima koja su potvrdila da međugrupni kontakt smanjuje predrasude, ali i dovodi do smanjenja diskriminacijskog ponašanja prema

pripadnicima vanjske grupe (Scaco i Waren, 2016) te da su efekti jači kod većinske etničke grupe (Čorkalo Biruški i Ajduković, 2008; Pettigrew i Tropp, 2006; Vezzali i sur., 2017).

Kod većine, izravni kontakt predviđa negativan stav prema asimilaciji. Djeca Makedonci koja imaju intenzivniji izravni kontakt s vršnjacima Albancima manje podržavaju asimilaciju. Ovaj podatak je očekivan i u sklopu nalaza ranijih istraživanja koja su pokazala da je kod pripadnika većine međuetnički kontakt negativno povezan sa stavovima prema asimilaciji (Teney, 2011, Čorkalo Biruški i Ajduković, 2007). Izravan kontakt omogućuje bolje upoznavanje članova vanjske grupe, a time dovodi i do manje podrške asimilaciji. Drugim riječima, pripadnici većine koji kontaktiraju izravno s manjinom tolerantniji su prema manjinama u kontekstu održavanja vlastite kulture te manje podržavaju ideju o tome da manjinske grupe nemaju posebne oblike obrazovanja. U našem istraživanju, izravni kontakt pripadnika manjine s pripadnicima vanjske grupe nije povezan sa stavom prema asimilaciji. Izravni međuetnički kontakt omogućuje upoznavanje pripadnika vanjske grupe, no u našem slučaju, kako djeca izjavljuju o malo izravnog kontakta, pretpostavljamo da nekoliko poznanika iz vanjske grupe pripadnicima manjine nije dovoljno za uočavanje eventualnih beneficija prihvatanja većinske kulture.

Izravni kontakt nije se pokazao prediktorom stava prema multikulturalnosti niti u jednoj etničkoj grupi. Pojedincima iz manjinske grupe multikulturalizam omogućuje održavanje vlastite kulture, prakticiranje jednakosti uz poštovanje ključnih aspekata društva, odnosno institucija, normi, vrijednosti i pravila organizacije društva. Dakle, multikulturalizam pruža mogućnost jednakog pristupa i udjela u moći svim etničkim grupama, što podrazumijeva da je većina otvorena, inkluzivna prema kulturalnoj raznolikosti. Ovaj rezultat, da kod većine izravni kontakt nije povezan sa stavom prema multikulturalnosti, očekivan je, ako se uzme u obzir povijest odnosa Makedonaca i Albanaca, no i opća društvena socijalizacija djece. Unatoč tome što je škola važan agens socijalizacije koji oblikuje i međugrupne stavove, dosadašnja istraživanja pokazuju da sadržaj knjiga i odnos nastavnika prema multikulturalnim pitanjima ne pripremaju djecu na prihvatanje multikulturalne prirode društva u Sjevernoj Makedoniji. Naime, analize udžbenika u Sjevernoj Makedoniji koje koriste djeca u školama tijekom formalnog obrazovanja pokazala su da sadržaji knjiga stimuliraju etnički nacionalizam. Konkretnije, knjige iz kojih uče djeca pripadnici većine, državu Sjeverne Makedonije povezuju samo s makedonskim narodom i njegovom kulturom, razvojem i borbom za državnost, dok društveno-političko uređenje države opisuju kao suvereno i demokratsko, a vrlo rijetko kao multikulturalno (Petroska-Beška i Najčevska, 2018). Isto

istraživanje pokazuje kako učitelji ističu kako je "država naša" te da je moramo čuvati. Prema tome, izravni kontakt, tj. upoznavanje članova vanjske grupe, doprinosi tome da pripadnici većine budu manje skloni asimilaciji, ali ne i otvoreni za multikulturalnost. Za pripadnike većine, upoznavanje pripadnika vanjske grupe nema efekta na podržavanje heterogenog društva gdje bi etničke grupe zadržale vlastitu kulturu i imale jednak pristup moći.

Status grupe moderira također i vezu proširenog kontakta i stava prema multikulturalnosti i asimilaciji. Dok kod pripadnika većine prošireni kontakt nije prediktor međugrupnih stavova, kod pripadnika manjine prošireni kontakt predviđa pozitivan stav prema multikulturalnosti i asimilaciji. Znanje da prijatelji imaju prijatelje u vanjskoj grupi generira pozitivne percepcije poštovanja i prihvaćanja vanjske grupe. Pripadnici manjine, za razliku od većine, imaju veću potrebu povezivanja vlastitih iskustva sa stavovima članova vlastite grupe u pogledu intergrupnih odnosa (Jasinjska i sur. 2011; Stathi i sur, 2017), što objašnjava i naše nalaze da prošireni kontakt kod manjine predviđa ne samo tolerantnije stavove prema kulturnoj raznolikosti, nego i prihvaćanje većinske kulture. Detaljnija analiza o povezanosti proširenog kontakta s česticama stava prema asimilaciji pokazala je da djeca Albanci koja imaju prijatelje koji se druže s pripadnicima vanjske grupe podržavaju ideju da obrazovanje u Sjevernoj Makedoniji ne treba imati nikakvih posebnosti za manjinske grupe, no podržavaju i stav o učenju makedonskog jezika od prvog razreda. Dakle, budući da je za pripadnike manjine važno povezivanje iskustva s ostalim članovima vlastite grupe, to što prijatelji imaju prijatelje iz vanjske grupe može se čitati kao "dozvola", ne samo za buduće međugrupne interakcije, nego i za adaptaciju u većinsku kulturu. Percepcija da se prijatelji druže s pripadnicima vanjske grupe može "probuditi" anticipiranje beneficija kulturne adaptacije. Prema tome, dopustili bi učiniti značajne ustupke u pogledu kulturne adaptacije, jer je to važno za kvalitetniji život, a to znači i pokazivanje pozitivnijih stavova prema asimilaciji. Spremnost na kulturnu adaptaciju opisana je u našem istraživanju preko čestica koje izražavaju podržavanje stava da su posebnosti u obrazovanju za manjinske grupe nepotrebne, te spremnost za učenje makedonskog jezika od prvog razreda. Za djecu prihvaćanje ovih čestica ne mora značiti prihvaćanje asimilacije u smislu odustajanja od vlastite kulture i "utapanja" u većinsku kulturu, nego svrsishodnu kulturnu adaptaciju. Ipak, u budućim je istraživanjima važno provjeriti ovaj efekt proširenog kontakta na stavove prema asimilaciji i multikulturalnosti kod manjine.

5.5. Uloga socijalnih normi o poželjnosti međuetničkog kontakta u odnosu kontakta s pripadnicima vanjske grupe i stavova prema multikulturalnost, asimilaciji i sklonosti diskriminaciji

Istraživanja učinka socijalnih normi na odnos međugrupnog kontakta (izravnog i proširenog) i međugrupnih stavova koja su dosad provedena usmjerena su na ispitivanje posebnih oblika socijalnih normi, a najčešće su ispitivane vršnjačke norme.

Međugrupni kontakt doprinosi smanjenu međugrupnih predrasuda, ali jedan od Allportovih uvjeta je da kontakt bude podržan od strane institucija i autoriteta. Dosadašnja istraživanja su pokazala da i podržavajući utjecajni drugi poput obitelji (Edmond i Killen, 2009; Ata, Bastian i Lusher 2009), škole (Ata, Bastian i Lusher 2009) i vršnjaka (Feddes, Noack i Rutland, 2009, Mähönen, Ihalainen i Lahti-jasinskaja, 2013) povećavaju efekt međugrupnog kontakta u međugrupnim odnosima. Dake, sva navedena tri izvora normativnih utjecaja važna su i značajna za pozitivne efekte kontakta na međugrupne odnose. Kako nijedno istraživanje (do sada) nije obuhvatilo sva tri izvora normativnog utjecaja, u ovom istraživanju uključili smo ispitivanje efekta triju socijalnih normi koje dolaze iz tri izvora – od obitelji, škole i vršnjaka.

U našem istraživanju izravni i prošireni kontakt na cijelom uzorku predviđaju permisivne obiteljske norme o međugrupnom kontaktu. Obiteljske norme su dalje prediktori pozitivnih stavova prema asimilaciji i manjoj sklonosti diskriminaciji. Stavovi i odnos roditelja prema vanjskim grupama važan su čimbenik u razvoju stavova djece i u izgradnji njihova odnosa s pripadnicima vanjske grupe. Obiteljske norme su se pokazale značajnim medijatorom odnosa izravnog i proširenog kontakta sa sklonošću diskriminaciji, ali ne i školske i vršnjačke norme. Ranija istraživanja također su pokazala da su, za razliku od školskih normi i normi medija, obiteljske norme važnije za odnos međugrupnog kontakta i stavova prema vanjskoj grupi (Ata i sur., 2009).

Obiteljske norme o međugrupnom kontaktu djeluju kao medijatori veze izravnog kontakta i sklonosti diskriminaciji. Izravni kontakt smanjuje sklonost diskriminaciji vanjske grupe, no taj se efekt u potpunosti realizira kada značajni drugi, poput obitelji, podržavaju kontakt s vanjskom grupom. Pozitivne obiteljske norme su važne da bi se djeca pozitivno ponašala prema vanjskoj grupi. Pozitivan efekt izravnog kontakta na pozitivnije međugrupne

stavove kada su obiteljske norme permissivnije, pokazala su i ranija istraživanja (Ata, Bastian i Lusher 2009; Mähönen, Ihalainen i Lahti-jasinskaja, 2013). Roditelji prenose svoje međugrupne stavove, ali i ponašanje svojoj djeci. Roditelji su model vlastitoj djeci, pa dječja percepcija o njihovom ponašanju prema vanjskoj grupi ima krucijalnu ulogu u odnosu međugrupnog kontakta i ponašanja kod same djece. Važnost obiteljskih normi potvrđuje i nalaz da osim što medijiraju odnos izravnog kontakta i međugrupnog ponašanja, obiteljske su norme i medijatori odnosa proširenog kontakta i stava prema asimilaciji. Znanje da prijatelji imaju prijatelje iz redova vanjske grupe povezano je s podržavanjem stava prema asimilaciji preko permissivnijih obiteljskih normi o kontaktu s pripadnicima vanjske grupe.

Za razliku od izravnog kontakta, prošireni kontakt predviđa, osim obiteljskih, i vršnjačke norme o kontaktu, što pokazuje da je percepcija ponašanja vršnjaka važan čimbenik za uspostavljanje normi u pogledu međugrupne interakcije. Dakle, intenzivniji prošireni kontakt, odnosno snažnija svijest o tome da prijatelji imaju prijatelje među pripadnicima vanjske grupe, predviđa pozitivniju percepciju vršnjačkih normi. Dakle, djeca s više proširenog kontakta ujedno doživljavaju da i njihovi vršnjaci u većoj mjeri podržavaju međuetničke kontakte. Ova povezanost je očekivana, ako uzmemo u obzir da i čestice o ispitivanju proširenog kontakta, kao i vršnjačkih normi, sadrže ispitivanje percepcije djece o prijateljima i njihovom odnosu prema vanjskoj grupi. Nadalje, vršnjačke norme predviđaju pozitivniji stav prema multikulturalnosti. Prošireni kontakt predviđa pozitivniji stav prema multikulturalnosti, no ta je povezanost u potpunosti posredovana percepcijom vršnjačkih normi o međugrupnom kontaktu. Dakle, djeca s intenzivnijim proširenim kontaktom, odnosno oni koji vide da njihovi prijatelji u većoj mjeri imaju prijatelje među pripadnicima vanjske grupe, percipiraju i vršnjačke norme o međugrupnom kontaktu permissivnijima, što onda dovodi do pozitivnijeg stava prema multikulturalnosti. Važno je napomenuti da vršnjačke norme djeluju kao medijatori odnosa proširenog, ali ne i izravnog kontakta s međugrupnim ishodima. U ovom istraživanju vršnjačke norme su fokusirane na opis preskriptivnih normi, odnosno na to što djeca misle da su ponašanja koja njihovi vršnjaci odobravaju. Norme ne sadrže samo informaciju kako se treba ponašati, nego u sebi sadrže i socijalne sankcije članova grupe kada je ponašanje izvan "okvira". U ovom smjeru su i podaci De Tezanos-Pinto i sur. (2010) koji su pokazali da norme vršnjaka djeluju kao medijatori odnosa proširenog kontakta i stavova prema vanjskoj grupi, no ne i veze izravnog kontakta i međugrupnih stavova.

Zanimljiv podatak koji vrijedi prokomentirati je da izravni kontakt preko obiteljskih normi doprinosi samo smanjenju sklonosti diskriminacije pripadnika vanjske grupe, dok

prošireni kontakt preko vršnjačkih normi doprinosi pozitivnijim stavovima prema multikulturalnosti. Sklonost diskriminaciji, kako smo je mjerili u ovom istraživanju, odnosi se samo na namjere ponašanja djece prema pripadnicima vanjske grupe. Izravni kontakt preko podržavajućih obiteljskih normi doprinosi poboljšanju odnosa djece prema vanjskoj grupi, u pogledu toga da bi bilo manje sklono diskriminirati. Izravni kontakt, a posebno međugrupno prijateljstvo, omogućuje pojedincu uzeti u obzir perspektivu članova druge grupe i suosjećati s njihovim problemima (Pettigrew i Tropp, 2008) te autori naglašavaju afektivnu komponentu kao dio unutarnjih procesa koji djeluju kao medijatori efekta kontakta u međugrupnim stavovima. Ostala istraživanja su potvrdila da je tijekom izravnog kontakta vanjska grupa manje nepoznata, da se smanjuje anksioznost i povećava empatija prema pripadnicima vanjske grupe (Miklikowska, 2017^a). Dakle, izravni kontakt osigurava osobno upoznavanje vanjske grupe, vanjska grupa postaje poznata. Istodobno, kada obitelj podržava međuetnički kontakt dijete ima i normativni regulator za uspostavljanje odnosa prema vanjskoj grupi, u ovom slučaju da manje diskriminiraju.

Naši podaci govore da intenzivniji prošireni kontakt dovodi do percepcije pozitivnijih vršnjačkih normi o kontaktu, što potom dovodi do pozitivnijih stavova prema multikulturalnosti. Prošireni kontakt preko vršnjačkih normi ima efekt na povećanje podrške multikulturalnosti, odnosno prihvaćanje kulturne različitosti, što podrazumijeva tolerantnost institucija u društvu prema različitim etničkim grupama - tolerantno obrazovanje, tolerantiji pristup nastavnika prema različitosti, tolerantno ponašanje roditelja prema drugima. Efekt proširenog kontakta preko vršnjačkih normi ostvaruje se na razini stava prema multikulturalnosti koji je opisan i odnosnom drugih prema nacionalnim manjinama.

U našem istraživanju, međugrupni kontakt, ni izravni, ni prošireni, nije povezan sa školskim normama. Školske norme o kontaktu s pripadnicima vanjske grupe ne formiraju se na temelju izravnog niti proširenog kontakta s pripadnicima vanjske grupe. Ovaj podatak nije u skladu s nalazima drugih istraživanja koja su pokazala da školske norme djeluju kao medijatori odnosa međugrupnog kontakta i stavova prema vanjskoj grupi. No, u ostalim istraživanjima mjerena je tolerancija vršnjaka u razredu kao i demokratska klima u razredu, kao dio doprinosa škole u odnosu kontakta i tolerancije prema vanjskoj grupi (Miklikowska, 2017^b) i doprinosa školske klime u odnosu upoznavanja i razumijevanja vanjske grupe u školi generalno (Ata i sur., 2009). Dakle, različita operacionalizacija konstrukta školskih normi u našem istraživanju nasuprot ostalih istraživanja, može biti razlog zbog kojeg naši podaci govore o nepovezanosti međuetničkog kontakta sa školskim normama.

Izostanak medijatorskog efekta školskih normi u odnosu kontakta i međuetničkih stavova može biti odraz stava nastavnika u vezi međuetničke interakcije i odnosa. Iako eksplicitno mogu izjaviti da podržavaju međuetničke interakcije, pretpostavljamo da je kod djece ipak „čitljivo“ njihovo implicitno vjerovanje koje se odražava u pasivno ponašanje, odnosno usmjerenosti samo na vlastitu grupu. To potvrđuju i ranija istraživanja provedena u Sjevernoj Makedoniji. Službeno, u makedonskom formalnom obrazovanju, u predmetu povijest, nastavnicima je omogućeno samostalno odabrati koje će od ponuđenih lekcija raditi s učenicima. Istraživanja su pokazala da učenici uče samo o povijesti vlastite etničke grupe. Kada se povijest poučava na makedonskom jeziku, sadržaji koji se odnose na Albance se ignoriraju, dok se, kada se povijest poučava na albanskom jeziku, sadržaji povijesti makedonskog naroda izbjegavaju koliko je to moguće (Petroska-Beška i sur., 2009; Petroska-Beška i Kenig, 2018). Nastavnici u Sjevernoj Makedoniji ne podržavaju međuetnički kontakt. Iako deklarativno nemaju problema s češćom interakcijom djece u kontekstu organiziranja zajedničkih aktivnosti, oni ne vjeruju da će to voditi poboljšanju interetničkih odnosa (Petroska-Beška i sur., 2009). Naše istraživanje je provedeno u homogenim sredinama gdje nije bilo realne situacije u kojoj bi dječa "vidjela" kontakt i ponašanje učitelja prema pripadnicima vanjske grupe. Međutim u kontekstu kao što je grad Tetovo, pripadnost etničkoj grupi oblikuje svakodnevni život pojedinca. U takvom kontekstu, tijekom procesa obrazovanja, učitelji namjerno ili nenamjerno prenose svoja gledišta i mišljenja o vanjskoj grupi, čime djeca "formiraju" svoju percepciju o odnosu nastavnika prema međugrupnim kontaktima i relacijama.

Mjerenje percepcije djece o ponašanju učitelja u odnosu pripadnika vanjske grupe može se protumačiti kao razlog nepovezanosti međugrupnog kontakta i školskih normi. Djeca percipiraju da je ponašanje učitelja njihov osobni dio života te da se ne odnosi na proces "učenja". Školske norme, međutim, samostalno doprinose predikciji međugrupnih ishoda, odnosno stava prema multikulturalnosti i asimilaciji. Djeca koja percipiraju da njihovi učitelji imaju podržavajući odnos prema međuetničkom kontaktu pokazuju i veću podršku stava prema multikulturalnosti, dok iskazuju manju podršku prema asimilaciji. Djeca su tolerantnija prema različitosti, pa se, npr. slažu s česticama poput one koja kaže da se svaka država treba bruniti o svojim manjinama, te da su manjine bogatsvo naroda. Također, manje podržavaju ideju da obrazovanje ne treba imati posebne oblike za manjinske grupe.

Školske norme u našem istraživanju sastoje se od deskriptivnih normi, koje sadrže informacije o tome kako se ponašaju učitelji prema pripadnicima vanjske grupe. Imati

informacije o tome kako se drugi ponašaju ne podrazumijeva nužno i prihvaćanje istog obrasca ponašanja. Moguće je prihvaćanje normi „na van“, a da se pritom one ne prihvate kao vlastite norme. U odnosu na deskriptivne norme, preskriptivne norme su efikasniji regulatori ponašanja (Zitek i Hebl, 2007) te doprinose potpunoj realizaciji efekta kontakta na međugrupne stavove (De Tezanos-Pinto i sur., 2010).

Rezultati *multigrupnog testiranja* modela medijacije socijalnih normi u odnosu izravnog i proširenog kontakta i međugrupnih ishoda pokazali su da status grupe (većinski-manjinski) djeluje kao moderator na nekoliko izravnih veza u modelu. Osim moderatorskog utjecaja na odnos socijalnih normi i međugrupnih ishoda, utvrdili smo i utjecaj grupnog statusa na odnos proširenog kontakta i socijalnih normi (vršnjačkih), kao i na izravnu vezu međuetničkog kontakta (izravnog i proširenog) i nekih međugrupnih ishoda.

U subuzorku većinskih Makedonaca izravni kontakt, odnosno iskustvo s pripadnicima vanjske grupe i socijalne norme, imaju nezavisan efekt na međugrupne ishode. Ovaj podatak je u skladu s nalazima Mahonena (2011) koji je također našao da izravni kontakt i socijalne norme kod većine imaju nezavisan efekt na međugrupne stavove. Nadalje, u našem istraživanju prošireni kontakt predviđa obiteljske norme, no taj odnos nije pod moderatorskim efektom grupnog statusa.

Utvrđena direktna negativna veza izravnog kontakta i stavova prema asimilaciji samo kod većinskih Makedonaca, no ne i kod manjinskih Albanaca, kao i snažnija negativna direktna veza izravnog kontakta i sklonost diskriminaciji kod Makedonaca nego kod Albanaca, u skladu je s nalazima Pettigrewa i Troppa (2011) koji su utvrdili da kontakt s pripadnicima vanjske grupe više doprinosi smanjenju predrasuda kod većinskih, nego kod manjinskih grupa. U istraživanju provedenom u Vukovaru (Čorkalo Biruški i Ajduković, 2007) nalazi su slični, intenzivniji međugrupni kontakt pripadnika većinske grupe bio je povezan s tolerantnijim stavovima prema vanjskoj grupi, kao i negativno povezan s asimilacijskim stavovima. U istraživanjima koja su ispitivala povezanost izravnog i proširenog kontakta i socijalnih normi utvrđeno je da, za razliku od izravnog kontakta, prošireni kontakt predviđa vršnjačke norme o kontaktu kod većine (Pablo i sur., 2009). I kod manjine se pokazalo da prošireni kontakt predviđa grupne norme kada su one bile definirane odnosnom vlastite (manjinske) grupe prema drugim manjinama (Comeau, 2004). U našem istraživanju, prošireni kontakt predviđa vršnjačke norme o kontaktu kod manjine. Feddes i sur (2009) našli su da izravni i prošireni kontakt promoviraju pozitivnije vršnjačke norme o

međugrupnom kontaktu i kod većine i kod manjine, ali je istraživanje provedeno u etnički heterogenom okruženju, dok je naše istraživanje provedeno u homogenom okruženju.

U pogledu moderatorskog utjecaja statusa grupe na odnos normi i međugrupnih ishoda (stav prema multikulturalnosti, asimilaciji i sklonost dirksiminaciji) dobiveni su različiti rezultati, ovisno o specifičnom ishodu. Vršnjačke norme su samo kod većine pozitivno povezane sa stavom prema multikulturalnosti i negativno sa sklonošću diskriminaciji. Makedonska djeca, pripadnici većine, koja percipiraju da njihovi prijatelji podržavaju kontakt s pripadnicima vanjske grupe pokazuju i pozitivniji odnos, odnosno tolerantiji su prema kulturnoj raznolikosti, i manje su skloni diskriminaciji. Većinska djeca koja percipiraju pozitivnije vršnjačke norme ujedno imaju i pozitivniji stav prema multukulturalnosti. Da kod većine vršnjačke norme predviđaju međugrupne ishode, pokazala su i ranija istraživanja. Konkretnije, na uzorku njemačke djece pokazalo se da međugrupno prijateljstvo predviđa pozitivne norme vršnjaka o kontaktu koje nadalje dovode do pozitivnih stavova prema vanjskoj grupi (Feddes, Noack i Rutland, 2009). Nadalje, Verkuyten (2001) je pokazao da su mladi protiv isključenosti pripadnika vanjske grupe kada percipiraju da su i vršnjaci protiv socijalne isključenosti pripadnika vanjske grupe.

Na subuzorku Albanaca, odnosno kod manjine, izravni kontakt i socijalne norme o međugrupnom kontaktu imaju nezavisan efekt na međugrupne ishode, kao i kod većine. Prošireni je kontakt kod manjine povezan s vršnjačkim normama, no vršnjačke norme dalje nisu povezane ni sa jednim međugrupnim ishodom. Kod manjine vršnjačke norme se formiraju na temelju percepcije da njihovi prijatelji imaju prijatelje među pripadnicima vanjske grupe, međutim dalje nisu povezane s nijednim međugrupnim ishodom.

Obiteljske norme samo kod manjine predviđaju pozitivne stavove prema multikulturalnosti, a negativna povezanost sa sklonošću diskriminaciji je jača kod većine. Iako adolescenti postaju sve autonomniji i propituju perspektivu svojih roditelja, ipak su obiteljske norme značajne reference kada je riječ o međugrupnim odnosima (Gonzales i sur., 2017). U našem kontekstu, kod manjine dominiraju tradicionalne obitelji, pri čemu je važnost obitelji u oblikovanju stavova i ponašanja kod djece jako značajna. Drugim riječima, tradicionalna obitelji je okrenuta očuvanju kulture i tradicije i potpunom poštivanju obiteljskih pravila. Percepcija djece da je obitelj permissivnija u pogledu kontakta s pripadnicima vanjske grupe vodi tome da i djeca pokažu veću podršku stavovima o multikulturalnosti, te manju sklonost diskriminiranju pripadnika vanjske grupe.

Osim odnosa izravnog i proširenog kontakta s međugrupnim ishodima, o čemu se raspravljalo do sad, nadalje ćemo prikazati i odnos čestine međuetničkog kontakta s međugrupnim ishodima kao poseban oblik međugrupnog kontakta, te ulogu ostalih varijabli uključenih u istraživanje u ovom odnosu.

5.6. Moderatorski učinak važnosti etničkog pripadnosti i statusa grupe u odnosu čestine prijateljskog kontakta i međugrupnih ishoda

Važnost etničke pripadnosti moderira samo vezu čestine prijateljskog kontakta i sklonosti diskriminaciji. Kod pojedinaca kojima je važnija etnička pripadnost češći prijateljski kontakti pridonose manjoj diskriminaciji pripadnika vanjske grupe. Čestina prijateljskog kontakta kod pojedinaca s većom važnošću etničke pripadnosti snažnije je negativno povezana sa sklonošću diskriminaciji, nego što je povezanost izravnog i proširenog kontakta s tim oblikom ponašanja (diskriminacije). Ovo upućuje na to da je čestina prijateljskog kontakta bolji prediktor međugrupnih ishoda od vrste kontakta s pripadnicima vanjske grupe. Mjera čestine prijateljskog kontakta uključivala je češći međuetnički kontakt preko dopisivanja, druženja u slobodno vrijeme, sudjelovanja u zajedničkim aktivnostima, no i međusobne kućne posjete. Pretpostavljamo da ovaj vid kontakta potiče otvorenu komunikaciju, razmjenu iskustva na višoj razini, suradnju, ali i stvaranje bliskosti i povjerenja što predstavlja dio samootkrivanja koje je jedan od procesa izgradnje prijateljstva. Da je čestina prijateljskog kontakta povezana s većom tendencijom samootkrivanja, a time i s pozitivnim stavovima prema vanjskoj grupi, pokazali su i Turner i sur., (2007). Prema tome, pojedincima koji imaju salijentnu važnost etničke pripadnosti koji se osjećaju sigurni u svom etničkom identitetu, ponosni su na svoje porijeklo, povijest vlastite etničke grupe te ističu vlastiti etnički identitet neovisno o zemlji u kojoj se nalaze, češći prijateljski kontakt, koji vjerojatno znači i bliži odnos, doprinosi tome da su manje skloni diskriminirati.

Status grupe moderira veze odnosa čestine prijateljskog kontakta i međugrupnih ishoda. Češći prijateljski kontakt reducira sklonost diskriminaciji kod obje grupe, i kod manjine i kod većine, međutim ta je veza jača većine. Kod većine čestina prijateljskog kontakta dovodi i do negativnijeg stava prema asimilaciji. Kvalitetnija prijateljstva stvaraju osjećaj povjerenja između dvije osobe u odnosu (Tropp, 2008), a efekt međugrupnog kontakta generalizira se na cijelu vanjsku grupu (Petigrew i Tropp, 2011), stoga se pozitivni češći prijateljski kontakt s pripadnikom vanjske grupe prenosi na cijelu vanjsku grupu, izražavajući

se kao manja sklonost diskriminaciji, a i manja podrška asimilaciji. Češći prijateljski kontakt s pripadnicima vanjske grupe omogućuje bolje upoznavanje pripadnika vanjske grupe, bliskost i povjerenje s pripadnicima vanjske grupe, a time i smanjenje potrebe asimiliranja.

Pokazalo se da čestina prijateljskog kontakta i kod pripadnika manjine ima efekt na međugrupne stavove. Kod manjine, čestina prijateljskog kontakta negativno je povezana sa stavom prema multikulturalnosti. Naši podaci su različiti od drugih istraživanja koja su pokazala da kod manjine međugrupni kontakt nije povezan sa stavom prema multikulturalnosti (Verkuyten, 2006). Međutim, ako su sudionici manjinske etničke grupe većom čestinom prijateljskog kontakta stekli povjerenje i ako ne percipiraju prijetnju od pripadnika vanjske grupe, onda manja podrška multikulturalizmu znači i očuvanje svoje sigurnosti. Drugo objašnjenje moglo bi biti da čestina prijateljskog kontakta povećava povjerenje kod pripadnika vanjske grupe, čime se onda smanjuje i potreba za podržavanjem multikulturalnosti od strane manjina.

5.6.1. Uloga socijalnih normi u odnosu čestine prijateljskog kontakta i međugrupnih ishoda

Socijalne norme na ukupnom uzorku nisu se pokazale značajnim medijatorom odnosa čestine prijateljskog kontakta i međugrupnih ishoda, nego samostalno doprinose predikciji međugrupnih ishoda (slika 14). Podaci pokazuju da obiteljske norme predviđaju stav prema multikulturalnosti. Djeca koja imaju prijatelja, pripadnika vanjske grupe, i koja percipiraju da njihova obitelj podržava međugrupni kontakt pokazuju i pozitivnije stavove prema multikulturalnosti, odnosno tolerantniji su prema različitosti. Ovaj podatak je u skladu s drugim istraživanjima koja su pokazala da su mladi, koji imaju prijatelje među pripadnicima vanjske grupe, svoju odluku da te prijatelje ne dovode kući opravdali time da se to ne bi dopalo njihovim roditeljima (Edmonds i Killen, 2009).

Čestina prijateljskog kontakta samostalno je negativno povezana sa stavom prema multikulturalnosti i sklonošću diskriminaciji. Čestina prijateljskog kontakta kao prediktor manje sklonosti diskriminaciji očekivana je na temelju rezultata i drugih istraživanja koja su pokazala da kvaliteta kontakta doprinosi poboljšanju međugrupnih stavova (npr. Stephan i sur., 2000). U našem istraživanju iznenađujuć je podatak da čestina prijateljskog kontakta doprinosi manjoj podršci multikulturalnosti, uzevši u obzir da su druga istraživanja pokazala da

međugrupni kontakt doprinosi pozitivnijim međugrupnim stavovima. Čestina međuetničkog druženja u različitim situacijama i kontekstima omogućuje bliskost i povjerenje prijatelja pripadnika vanjske grupe pri čemu se povjerenje prenosi na cijelu vanjsku grupu. Povjerenje prema vanjskoj grupi znači i smanjenje percepcije ugroženosti i prijetnje od vanjske grupe. Ako pretpostavimo da se sudionici ne osjećaju ugroženi i ne osjećaju prijetnju od vanjske grupe, to znači da se osjećaju sigurni u svom "položaju". Multikulturalizam se doživljava kao prijetnja kulturnoj dominaciji, statusu i sigurnosti većine (Hindriks, Verkuyten i Coenders, 2014) koja svoj status percipira kao legitiman i kao izvor sigurnosti. Čestinom prijateljskog kontakta omogućuje se stjecanje međusobnog povjerenja, što pruža osjećaj sigurnosti u okolnostima jasnih granica većine i manjine. Zagovarane međukulturnosti moglo bi promijeniti jasnoću tih granica, a moguća promjena statusa que može ugroziti i sigurnost položaja vlastite grupe.

5.7. Ograničenja istraživanja

Potrebno je imati u vidu nekoliko metodoloških ograničenja pri interpretaciji rezultata provedenog istraživanja. Budući da je istraživanje korelacijsko, ne možemo zaključiti o uzročno-posljedičnoj vezi između promatranih varijabli, tako da ne možemo znati je li veza izravnog i proširenog kontakta putem obiteljskih i vršnjačkih normi i pozitivnih međugrupnih stavova i sklonosti diskriminaciji snažnija nego veza međugrupnih stavova i ponašanja i izbjegavanja kontakta s pripadnicima vanjske grupe. Kako istraživanja odnosa između kontakta i stavova prema vanjskoj grupi ne daju jasan odgovor o uzročno-posljedičnom slijedu djelovanja varijabli, odnosno pokazuju da je njihov odnos dvosmjernan, istraživanja kontakta i predrasuda upućuju na zaključak da kontakt smanjuje predrasude u većoj mjeri nego što predrasude smanjuju kontakt (Pettigrew i Tropp, 2006). Osim toga, i na temelju spoznaja longitudinalnih i eksperimentalnih istraživanja, postoje opravdane razlozi za mišljenje da je smjer djelovanja koji smo pretpostavili ispravan, tj. da izravni i prošireni kontakt predviđaju međugrupne ishode, a ne obratno.

Jedan od metodoloških nedostataka ovog istraživanja je i korištenje mjera koje se sastoje samo od jedne ili dvije čestice. Takve mjere bile su za izravni i prošireni kontakt. Manja pouzdanost mjere od jedne čestice, u odnosu na mjere koje se sastoje od više čestica, u sklopu strukturalnog modeliranja odražava se u tome da su rezultati na tim mjerama ipak opterećeni pogreškom mjerenja (Iacobucci, 2010). Međutim autor naglašava da takve mjere

nisu rijetke i koriste se u istraživanjima te se smatra prihvatljivim koristiti ih u manjem broju. U našem istraživanju takve su bile samo dvije varijable.

Potencijalna ograničenja ovog rada proizlaze i iz primjerenosti nekih korištenih mjernih instrumenta. Kako su konstrukti multikulturalizma i asimilacije kontekstualno ovisni, moguće je da su za sudionike u ovom istraživanju imali drugačije značenje nego za sudionike iz Hrvatske, odakle skala potječe. Međutim, ovo istraživanje nije imao cilj baviti se značenjem konstrukta obje skale u Sjevernoj Makedoniji. Iako su skale bile prilagođene i prevedene na oba jezika, u budućim istraživanjima u Sjevernoj Makedoniji bilo bi važno provjeriti kriterijsku valjanost ovih skala.

5.8. Znanstvene (i praktične) implikacije rada

Ovo istraživanje je provedeno da bi objasnilo ulogu socijalnih normi kao i drugih faktora povezanih s identitetom u odnosu kontakta i međugrupnih ishoda. Na temelju rezultata ovog istraživanja pojašnjena je uloga socijalnih normi u odnosu međuetničkog kontakta i međuetničkih stavova i ponašanja u većinsko-manjinskom kontekstu. Budući da su dosadašnja istraživanja o ulozi socijalnih normi koristila različite izvore normativnog utjecaja pojedinačno, kao i različite vrste normi o kontaktu, rezultati ovog istraživanja daju važan doprinos time što pokazuju da se vrste normi, ovisno o izvoru normativnog utjecaja različito ponašaju u odnosu kontakta i međugrupnih ishoda. Dobiveni rezultati upućuju na to da su socijalne norme, specifičnije obiteljske i vršnjačke norme važne posredujuće varijable u odnosu međuetničkog kontakta i međugrupnih ishoda. Dakle, na cijelom uzorku obiteljske norme posreduju u odnosu izravnog kontakta i sklonosti diskriminaciji, dok vršnjačke norme posreduju u odnosu proširenog kontakta i stava prema multikulturalnosti.

Važno je napomenuti da rezultati ovog istraživanja upućuju na to da vršnjačke norme posreduju u odnosu proširenog, ali ne i izravnog, kontakta i međugrupnih ishoda. Obiteljske norme posredovale su u odnosu i izravnog i proširenog kontakta i međugrupnih ishoda. Također, uzevši u obzir sadržaj konstrukta socijalnih normi, školske norme koje su bile deskriptivne, nisu se pokazale značajnim medijatorima u odnosu kontakta i međugrupnih ishoda. Dakle, na cijelom uzorku one norme koje su bile opisane kao preskriptivne pokazale se se kao važnije posredujuće varijable od deskriptivnih normi u odnosu kontakta i međuetničkih stavova i ponašanja u većinsko-manjinskom kontekstu.

Rezultati istraživanja utjecaja kontakta, koja su do sada najvećim dijelom provedena na većinskim grupama, pokazala su pozitivan efekt kontakta na međugrupne odnose, što je u skladu s predviđanjima teorije kontakta. Doprinos ovog istraživanja je u tome što smo obuhvatili odnose među varijablama kod većinske i kod manjinske etničke grupe u realnom kontekstu. Dobiveni rezultati upućuju na veći efekt proširenog kontakta na međugrupne stavove kod pripadnika manjine. Kako (prošireni) kontakt doprinosi pozitivnijem stavu prema multikulturalnosti, ali istodobno i pozitivnijem stavu prema asimilaciji, pokazalo se da koncept multikulturalizma i asimilacije nisu uzajamno isključivi. Znanje da prijatelji imaju prijatelja među pripadnicima vanjske grupe generira pozitivan stav o poštovanju i prihvaćanju vanjske grupe. Dakle, (manjinska) djeca koja izvještavaju o intenzivnijem proširenom kontaktu, otvorenija su prema kulturnoj raznolikosti, ali i prema prilagodbi većinskoj kulturi u javnoj sferi, npr. da obrazovanje u Sjevernoj Makedoniji ne treba imati nikakvih posebnosti za manjinske grupe. Obiteljske norme predviđale su stav prema multikulturalnosti i asimilaciji samo kod manjine. Dakle, podrška međugrupnog kontakta od strane obitelji je značajna za poboljšanje međugrupnih stavova, a posebno kod pripadnika manjinske etničke grupe.

Iako status grupe nije moderirao model medijacije međuetničkog kontakta i međugrupnih ishoda, socijalne norme ponašale su se različito u predviđenju stavova i ponašanja prema vanjskoj grupi ovisno o statusu grupe. Kontekst u kojem se odvijaju međuetnički odnosi može značajno utjecati na odnos kontakta i međugrupnih ishoda. Naše istraživanje je specifično za Tetovo u Sjevernoj Makedoniji gdje etničke grupe, manjina i većina, žive u „paralenom svijetu“ te djeca žive u segregiranim sredinama. Stoga je važno ispitati medijacijsku ulogu školskih normi i moderatorsku ulogu grupnog statusa u odnosu međuetničkog kontakta i međugrupnih ishoda i u drugim kontekstima, te ih međusobno usporediti.

Praktični doprinos ovog rada je u tome da spoznaje ovog istraživanja mogu biti korisne smjernice u stvaranju različitih programa za poboljšanje međugrupnih odnosa. Podaci upućuju da je u segregiranim odnosno homogenim okruženjima osobito važno da „intervencija“ počne s proširenim kontaktom, koji bi poslužio kao dobar alat za poboljšanje međugrupnih odnosa kod manjine, a istodobno i kao plodno tlo za izgradnju izravnog kontakta, koji ima veći efekt na međugrupne relacije kod većine.

6. ZAKLJUČAK

Rezultati ovog istraživanja potvrdili su postavke teorije kontakta - da je međugrupni kontakt važan alat za poboljšanje međugrupnih odnosa. Izravni i prošireni kontakt važni su prediktori međugrupnih stavova i ponašanja, pri čemu je prošireni kontakt prisutniji i bolji prediktor stavova i ponašanja prema vanjskoj grupi, što je i očekivano u segregiranim sredinama.

Izravni kontakt predviđa negativniji stav prema asimilaciji kod djece u čijim se obiteljima manje zagovara prijenos etničkog identiteta, dok je manje prediktivan kod djece u čijim je obiteljima prijenos etničkog identiteta intenzivniji. Prošireni kontakt predviđa pozitivniji stav prema multikulturalnosti u obiteljima s manje intenzivnim prijenosom etničkog identiteta, dok je njegova prediktivnost slabija kod djece u čijim je obiteljima prijenos etničkog identiteta intenzivniji.

Efekt međugrupnog kontakta na predviđenje međuetničkih stavova i ponašanja se razlikuje kod sudionika s visokom i niskom važnošću etničke pripadnosti. U usporedbi s međugrupnim stavovima, najuspješnijim se pokazalo predviđanje međugrupnog ponašanja, odnosno sklonosti diskriminaciji kod obje skupine, s time da je kod pripadnika kojima je etnička pripadnost važnija objašnjen malo veći postotak varijance nego kod onih kojima je etnička pripadnost manja važna. Izravni kontakt predviđa manju sklonost diskriminaciji kod većine, dok prošireni kontakt predviđa manju sklonost diskriminaciji kod manjine. Izravni kontakt se pokazao boljim prediktorom stavova i ponašanja kod djece i mladih kojima je etnička pripadnost manje važna, a prošireni kontakt kod onih kojima je važnost etničke pripadnosti veća.

Predikcija različitih međugrupnih stavova i ponašanja donekle se razlikuje kod sudionika koji pripadaju manjini i većini. Najuspješnije se pokazalo predviđanje sklonosti diskriminaciji i stava prema asimilaciji kod obje skupine, no kod Makedonaca (većina), za razliku od Albanaca (manjina), objašnjen je malo veći postotak varijance i za sklonost diskriminaciji i za stav prema asimilaciji. Za razliku od većine kod koje je izravni kontakt bolji prediktor međugrupnih stavova i ponašanja, kod manjine se prošireni kontakt pokazao kao bolji prediktor međugrupnih ishoda. Kod većine izravni kontakt predviđa manju podršku stavu prema asimilaciji i sklonosti diskriminaciji. Kod manjine prošireni kontakt predviđa snažniju podršku stavu prema multikulturalnosti i asimilaciji te manju sklonost diskriminaciji.

Socijalne norme djeluju kao medijatori odnosa izravnog i proširenog kontakta s međugrupnim ishodima, no ne i odnosa čestine prijateljskog kontakta i međugrupnih ishoda. Rezultati medijacijskih testova na cijelom uzorku pokazali su da obiteljske norme imaju statistički značajan efekt u odnosu izravnog kontakta i sklonosti diskriminaciji, a prošireni kontakt je preko vršnjačkih normi vodio većoj podršci stava prema multikulturalnosti. U zasebnim analizama na poduzorcima Makedonaca i Albanaca, niti jedan medijacijski efekt nije se pokazao značajnim, ali dominantni su direktni efekti izravnog i proširenog kontakta na sklonost diskriminaciji i stav prema asimilaciji kao i direktni efekti obiteljskih vršnjačkih normi na sklonost diskriminaciji i stav prema multikulturalnosti.

Zaključno, rezultati ovog istraživanja upućuju na zaključak da u višetničkom društvu međugrupni kontakt (prošireni) je značajan prediktor međugrupnih stavova i ponašanja, te da u homogenim sredinama prošireni kontakt ima veći doprinos od izravnog kontakta u međugrupnim ishodima. Obiteljske norme su važan medijator odnosa izravnog i proširenog kontakta i međugrupnih stavova i ponašanja, a vršnjačke norme su važan medijator odnosa proširenog kontakta i stava prema multikulturalnosti, dok se školske norme nisu pokazale značajnim medijatorom. No, ovdje je važno napomenuti da su vršnjačke norme bile operacionalizirane kao preskriptivne, a obiteljske i kao preskriptivne i kao deskriptivne. Međutim, školske norme bile su opisane samo kao deskriptivne. Prethodna su istraživanja pokazala da su preskriptivne norme medijatori odnosa kontakta i međugrupnih stavova (Feddes, Noack i Rutland, 2009; De Tezanos-Pinto, Bratt i Brown, 2010), pa je moguće da školske norme u našem istraživanju nisu bile relevantan medijator upravo zbog načina kako su operacionalizirane.

7. LITERATURA

- Ajduković, D. i Čorkalo Biruški, D. (2008). Caught between the ethnic sides: Children growing up in a divided post-war community. *International Journal of Behavioral Development*, 32(4), 337-347.
- Al Ramiah, A., Hewstone, M., Dovidio, J. F. i Penner, L. A. (2010). The social psychology of discrimination: theory, measurement and consequences. U L. Bond i H. Russell (Ur.), *Making Equality Count: Irish and International Research Measuring Equality and Discrimination (str.84-112)*. Dublin: Liffey Press.
- Ангеловска, Е. i Скендери, С. (2009). *Анализа на меѓуетничките односи во Република Македонија*. Скопје: Заеднички вредности.
- Arends-Tóth, J. i Van de Vijver, F. J. (2003). Multiculturalism and acculturation: views of Dutch and Turkish–Dutch. *European Journal of Social Psychology*, 33(2), 249-266.
- Ata, A., Bastian, B. i Lusher, D. (2009). Intergroup contact in context: The mediating role of social norms and group-based perceptions on the contact - prejudice link. *International Journal of Intercultural Relations*, 33(6), 498-506.
- Azghari, Y., Van de Vijver, F. J. i Hooghiemstra, E. (2017). Identity as a key factor in the acculturation of young Moroccan-Dutch adults. *Journal of Psychology in Africa*, 27(2), 132-140.
- Badea, C., Er-rafiy, A., Chekroun, P. i Legal, J. (2015). Ethnic in-group evaluation and adhesion to integration ideologies: The case of Moroccan immigrants in France. *International Journal of Intercultural Relation* 45, 47-55.
- Barrett, M., Lyons, E. i del Valle, A. (2004). The development of national identity and social identity processes: Do social identity theory and self-categorization theory provide useful heuristic frameworks for developmental research? U M. Bennett i F. Sani (Ur.), *The development of the social self (str.159-188)*. Hove: Psychology Press.
- Barrett, M. i Oppenheimer, L. (2011). Findings, theories and methods in the study of children's national identifications and national attitudes. *European Journal of Developmental Psychology*, 8(1), 5-24.
- Bastian, B., Lusher, D. i Ata, A. (2012). Contact, evaluation and social distance: Differentiating majority and minority effects. *International Journal of Intercultural Relations*, 36(1), 100-107.
- Baysu, G., Phalet, K. i Brown, R. (2014). Relative group size and minority school success: The role of intergroup friendship and discrimination experiences. *British Journal of Social Psychology*, 53(2), 328-349.
- Bieber, F. (2008). *Power-sharing and the implementation of the Ohrid framework agreement*. Skopje: Friedrich Ebert Stiftung.

- Breugelmans, S. M. i Van De Vijver, F. J. (2004). Antecedents and components of majority attitudes toward multiculturalism in the Netherlands. *Applied Psychology*, 53(3), 400-422.
- Brewer, M. B. (1999). The psychology of prejudice: Ingroup love and outgroup hate?. *Journal of Social Issues*, 55(3), 429-444.
- Brown, R., Eller, A., Leeds, S. i Stace, K. (2007). Intergroup contact and intergroup attitudes: A longitudinal study. *European Journal of Social Psychology*, 37(4), 692-703.
- Brown, R., Vivian, J. i Hewstone, M. (1999). Changing attitudes through intergroup contact: The effects of group membership salience. *European Journal of Social Psychology*, 29(5-6), 741-764.
- Brown, T. A. (2006). *Confirmatory factor analysis for applied research*. New York: Guilford Press.
- Brug, P. i Verkuyten, M. (2007). Dealing with cultural diversity: The endorsement of societal models among ethnic minority and majority youth in the Netherlands. *Youth & Society*, 39(1), 112-131.
- Bynum, M. S., Burton, E. T. i Best, C. (2007). Racism experiences and psychological functioning in African American college freshmen: Is racial socialization a buffer?. *Cultural Diversity and Ethnic Minority Psychology*, 13(1), 64.
- Byrd, C. M. (2012). The measurement of racial/ethnic identity in children: A critical review. *Journal of Black Psychology*, 38(1), 3-31.
- Byrne, B. M. (2010). *Structural equation modeling with AMOS: basic concepts, applications, and programming* (multivariate applications series). New York: Taylor & Francis Group.
- Callens, M. S., Meuleman, B. i Valentova, M. (2015). Perceived Threat, Contact and Attitudes Towards the Integration of Immigrants. Evidence from Luxembourg. Preuzeto 3. srpnja 2016., s [file:///C:/Users/user/Downloads/perceived-threat-contact-and-attitudes-towards-the%20\(2\).pdf](file:///C:/Users/user/Downloads/perceived-threat-contact-and-attitudes-towards-the%20(2).pdf)
- Cameron, L., Rutland, A., Brown, R. i Douch, R. (2006). Changing children's intergroup attitudes toward refugees: Testing different models of extended contact. *Child development*, 77(5), 1208-1219.
- Cameron, L. i Turner, R. N. (2017). Intergroup contact among children. U V. Loris i S. Stathi. (Ur.), *Intergroup contact theory: recent developments and future directions* (str.151-168). New York, NY: Routledge.
- Cameron, L. i Turner, R. N. (2016). Confidence in contact: a new perspective on promoting cross-group friendship among children and adolescents. *Social Issues and Policy Review*, 10 (1), 212-246.

- Capozza, D., Falvo, R., Di Bernardo, G. A., Vezzali, L. i Visintin, E. P. (2014). Intergroup contact as a strategy to improve humanness attributions: A review of studies. *TPM: Testing, Psychometrics, Methodology in Applied Psychology*, 21(3), 349-362.
- Carter, R. T. (1996). Exploring the complexity of racial identity attitude measures. U G.R. Sadowski i J. Impara. (Ur.), *Multicultural assessment in counseling and clinical psychology* (str. 193-223). Lincoln, NE: Buros Institute of Mental Measurements.
- Carvacho, H. (2010). Ideological configurations and prediction of attitudes towards immigrants in Chile and Germany. *International Journal of Conflict and Violence*, 4(2), 220-233.
- Castano, E., Yzerbyt, V., Bourguignon, D. i Seron, E. (2002). Who may enter? The impact of in-group identification on in-group/out-group categorization. *Journal of Experimental Social Psychology*, 38(3), 315-322.
- Castelli, L., De Amicis, L. i Sherman, S.J. (2007). The loyal member effect: on the preference for ingroup members who engage in exclusive relations with the ingroup. *Developmental Psychology*, 43(6), 1347-1359.
- Chen, M. (2016). *Intergroup relations: The role of racial socialization, racial identity, and racial stereotypes on intergroup contact between Asian Americans and African Americans*. Boston: Boston College. Preuzeto 14. srpnja 2017., s <https://dlib.bc.edu/islandora/object/bc-ir:107099/datastream/PDF/view>
- Christ, O., Hewstone, M., Tausch, N., Wagner, U., Voci, A., Hughes, J., & Cairns, E. (2010). Direct contact as a moderator of extended contact effects: Cross-sectional and longitudinal impact on outgroup attitudes, behavioral intentions, and attitude certainty. *Personality and Social Psychology Bulletin*, 36(12), 1662-1674.
- Christ, O., Schmid, K., Lolliot, S., Swart, H., Stolle, D., Tausch, N., ... i Hewstone, M. (2014). Contextual effect of positive intergroup contact on outgroup prejudice. *Proceedings of the National Academy of Sciences*, 111(11), 3996-4000.
- Coenders, M., Lubbers, M., Scheepers, P., & Verkuyten, M. (2008). More than two decades of changing ethnic attitudes in the Netherlands. *Journal of Social Issues*, 64(2), 269-285.
- Comeau, J. E. (2007). *Perceptions of intergroup norms, levels of ingroup identity, and the extended contact effect*. Neobjavljena doktorska disertacija. Toronto: Fakultet društvene znanosti.
- Corneille, O., Yzerbyt, V. Y., Rogier, A. i Buidin, G. (2001). Threat and the group attribution error: When threat elicits judgments of extremity and homogeneity. *Personality and Social Psychology Bulletin*, 27, 437-446.
- Courtois, M. i Herman, G. (2015). The influence of interethnic ideologies on intention to discriminate through in-group favoritism. *Social Sciences*, 4(1), 205-218.

Crisp, R. J., Stathi, S., Turner, R. N. i Husnu, S. (2009). Imagined intergroup contact: Theory, paradigm and practice. *Social and Personality Psychology Compass*, 3(1), 1-18.

Crisp, R. J. i Turner, R. N. (2009). Can imagined interactions produce positive perceptions?: Reducing prejudice through simulated social contact. *American Psychologist*, 64(4), 231.

Čorkalo, D. i Kamenov, Ž. (2003). National identity and social distance: Does in-group loyalty lead to outgroup hostility? *Review of Psychology*, 10(2), 85-94.

Čorkalo Biruški, D. i Ajduković, D. (2007). Separate schools—a divided community: The role of the school in post-war social reconstruction. *Review of Psychology*, 14(2), 93-108.

Čorkalo Biruški, D. i Ajduković, D. (2008). Sklonost međuetničkoj diskriminaciji u djece i međuetnički stavovi i ponašanja njihovih roditelja: promjene tijekom vremena u podijeljenoj zajednici. *Ljetopis Socijalnog Rada*, 15(3), 377-400.

Čorkalo Biruški, D. i Ajduković, D. (2012). Što određuje međuetničke stavove adolescenata u podijeljenoj zajednici?. *Društvena Istraživanja*, 4 (118), 901-921.

Davies, K., Wright, S. C., Aron, A. i Comeau, J. (2013). Intergroup contact through friendship: Intimacy and norms. U G. Hodson i M. Hewstone (Ur.), *Advances in intergroup contact* (str. 200-230). London, UK: Psychology Press.

De Tezanos-Pinto, P., Bratt, C. i Brown, R. (2010). What will the others think? In-group norms as a mediator of the effects of intergroup contact. *British Journal of Social Psychology*, 49(3), 507-523.

Dhont, K., Van Hiel, A., De Bolle, M. i Roets, A. (2012). Longitudinal intergroup contact effects on prejudice using self-and observer-reports. *British Journal of Social Psychology*, 51(2), 221-238.

Dixon, J., Durrheim, K. i Tredoux, C. (2005). Beyond the optimal contact strategy: a reality check for the contact hypothesis. *American Psychologist*, 60(7), 697.

Doucet, F., Banerjee, M., i Parade, S. (2016). What should young Black children know about race? Parents of preschoolers, preparation for bias, and promoting egalitarianism. *Journal of Early Childhood Research*, 1, 1-15.

Dovidio, J. F., Hewstone, M., Glick, P., i Esses, V. M. (2010). Prejudice, stereotyping and discrimination: theoretical and empirical overview. U J.F. Dovidio, M. Hewstone, P. Glick, i V.M. Esses (Ur.), *The SAGE handbook of prejudice, stereotyping and discrimination* (str.1-28). London: Sage.

Edmonds, Ch. i Killen, M. (2009). Do adolescents' perceptions of parental racial attitudes relates to their intergroup contact and cross-race relationships? *Group Processes & Intergroup Relations*, 12(1), 5-21.

- Federico, M.C. i Levin, S. (2004). Intergroup biases as a function of reflected status appraisals and support for legitimizing ideologies: evidence from the USA and Israel. *Social Justice Research, 17*(1), 47-73.
- Feddes, R.A., Noack, P. i Rutland, A. (2009). Direct and extended friendship effects on minority children's interethnic attitudes: a longitudinal study. *Child Development, 80*(2), 377-390.
- Foels, R. (2006). Ingroup favoritism and social self-esteem in minimal groups: changing a social categorization into a social identity. *Current Research in Social Psychology, 12*(3), 38-53.
- Furey, A., Donnelly, C., Hughes, J. i Blaylock, D. (2017). Interpretations of national identity in post-conflict Northern Ireland: a comparison of different school settings. *Research Papers in Education, 32*(2), 137-150.
- Gavin, A.L. i Furman, W. (1985). Age differences in adolescents' perceptions of their peer group. *Developmental Psychology, 25*(5), 827-834
- González, R., Lickel, B., Gupta, M., Tropp, L. R., Luengo Kanacri, B. P., Mora, E., ... i Miranda, D. (2017). Ethnic identity development and acculturation preferences among minority and majority youth: norms and contact. *Child Development, 88*(3), 743-760.
- González, A. G., Umaña-Taylor, A. J. i Bámaca, M. Y. (2006). Familial ethnic socialization among adolescents of Latino and European descent: Do Latina mothers exert the most influence?. *Journal of Family Issues, 27*(2), 184-207.
- González, V.K., Verkuyten, M., Weesie, J. i Poppe, E. (2008). Prejudice towards Muslims in the Netherlands: Testing integrated threat theory. *British Journal of Social Psychology, 47*(4), 667-685.
- Goroshit, M., Hen, M. i Kraus, E. (2013). Arab and Jewish Students' Attitudes towards Multiculturalism in Israel: The moderating role of ethnic identity. *Mediterranean Journal of Social Sciences, 4*(14), 303.
- Gu, J., Nielsen, I., Shachat, J., Smyth, R. i Peng, Y. (2016). An experimental study of the effect of intergroup contact on attitudes in urban China. *Urban Studies, 53*(14), 2991-3006.
- Guimond, S., Crisp, R. J., De Oliveira, P., Kamiejski, R., Kteily, N., Kuepper, B., ... i Sidanius, J. (2013). Diversity policy, social dominance, and intergroup relations: Predicting prejudice in changing social and political contexts. *Journal of Personality and Social Psychology, 104*(6), 941-958.
- Hager T. Shamai, S. Garriba, R., Sivan, T., Saba, T. i Shay, N. (2011). Multiculturalism on campus in the shadow of Jewish-Arab conflict: Jewish and Arab students' attitudes. U L. Zysberg (Ur.), *Student Attitudes* (str.56 – 84). NewYork: Nova Publishers.

- Hen, M., Kraus, E. i Goroshit, M. (2014). Ethnic identity, multiculturalism, and their interrelationships: Differences between Jewish and Arab students. *Multicultural Learning and Teaching*, 11(1), 9-28.
- Hewstone, M., Judd, C. M. i Sharp, M. (2011). Do observer ratings validate self-reports of intergroup contact?: A round-robin analysis. *Journal of Experimental Social Psychology*, 47(3), 599-609.
- Hindriks, P., Coenders, M. i Verkuyten, M. (2011). Interethnic attitudes among minority groups: The role of identity, contact, and multiculturalism. Neobjavljeni rad prezentiran u *European Consortium for Political Research 6th General Conference, Reykjavik, Iceland*.
- Hindriks, P., Verkuyten, M. i Coenders, M. (2014). Interminority attitudes: The roles of ethnic and national identification, contact, and multiculturalism. *Social Psychology Quarterly*, 77(1), 54-74.
- Hoxha, D. (2010). Examining racial rthnic socialization, ethnic identity development, and their psychological correlates in a sample of ethnically diverse youth. Preuzeto 3. srpnja 2014., s <https://pdfs.semanticscholar.org/7025/2e41d64760f6fad11607681413d9d9567b08.pdf>
- Hughes, D. i Johnson, D. (2001). Correlates in children's experiences of parents' racial socialization behaviors. *Journal of Marriage and Family*, 63(4), 981-995.
- Hughes, D., Rodriguez, J., Smith, E. P., Johnson, D. J., Stevenson, H. C. i Spicer, P. (2006). Parents' ethnic-racial socialization practices: a review of research and directions for future study. *Developmental Psychology*, 42(5), 747.
- Hunter, J. A., Stringer, M., Banks, M., Kafka, S., Iversen, G., Scobie, O., ... i Hayhurst, J. (2015). Collective identity and intergroup discrimination: outcomes in contexts that emphasize and do not emphasize intergroup relations. *International Journal of Psychology & Behavior Analysis*, 2015
- Iacobucci, D. (2010). Structural equation modeling: fit indices, sample size, and advanced topics. *Journal of Consumer Psychology*, 20, 90-98
- Iqbal, H. (2014). Multicultural parenting: Preparation for bias socialisation in British South Asian and White families in the UK. *International Journal of Intercultural Relations*, 43, 215-226.
- Ismanovski, S. (2008). *Konflikti në Republikën e Maqedonisë 2001: Terorizëm apo luftë për të drejta?* Shkup: Fondacioni Institut Shoqëri e Hapur-Maqedoni.
- Jashari, H. (2008). Hulumtimi i opinionit publik për marrëveshjen kornizë të Ohrit. U B. Reka (Ur.), *Dhjetë vjet nga marrëveshja kornizë e Ohrit - A funksionon Maqedonia si shtet multietik (str.269-360)*. Tetovë: Universiteti i Europës Juglindore.

Jasinskaja-Lahti, I., Mähönen, T. A. i Liebkind, K. (2011). Ingroup norms, intergroup contact and intergroup anxiety as predictors of the outgroup attitudes of majority and minority youth. *International Journal of Intercultural Relations*, 35(3), 346-355.

Jelić, M. (2009). Is self-esteem predictor of in-group bias and out-group discrimination?. *Review of Psychology*, 16(1), 9-18.

Jelić, M., Čorkalo Biruški, D. i Ajduković, D. (2014). Ideološki stavovi većinske grupe u dvije više etničke sredine. *Revija za Socijalnu Politiku*, 21(1), 19-41.

Jetten, J., Spears, R. i Postmes, T. (2004). Intergroup distinctiveness and differentiation: a meta-analytic integration. *Journal of Personality and Social Psychology*, 86(6), 862-879.

Joseph, N. (2014). *Risk or resilience? Exploring the factors that influence the psychosocial functioning of Black immigrant-descended youth*. Neobjavljena doktorska disertacija. Urbana-Champaign: University of Illinois.

Jugert, P., & Feddes, A. R. (2015). Children's and adolescents' cross-ethnic friendships. *The Wiley-Blackwell Handbook of group processes in children and adolescents*. Vereinigtes Königreich: Wiley-Blackwell.

Kamberi, E., Martinovic, B., Verkuyten, M. (2017). Intergroup contact and minority group empowerment: The perspective of Roma and non-Roma adolescents in Macedonia. *Journal of Community & Applied Social Psychology*, 27(5), 424-434.

Kauff, M., Lolliot, S., Al Ramiah, A., Hewstone, M. (2016). Intergroup contact effects via ingroup distancing among majority and minority groups: Moderation by social dominance orientation. *PLoS One*, 11(1), 1-28

Kenny, D. A. (2012). *Mediation: Effect Size of the Indirect Effect and the Computation of Power*. Preuzeto 1. ožujka 2018., s <http://davidakenny.net/cm/mediate.htm>

Kline, R. B. (2010). *Principles and practice of structural equation modeling (3rd ed.)*. New York: Guilford.

Клековски, С. (2011). *Меѓуетничките односи во Македонија*. Скопје: Македонски центар за меѓународна соработка.

Knight, K.G. et al. (1993). Family Socialization and Mexican American Identity and Behavior. U M.E. Bernal i G.P. Knight (Ur.), *Ethnic Identity: Formation and transmission among Hispanics and other minorities* (str.99-114). Albany: State University of New York Press.

Конеска, Ц., и Котенска, Б. (2011). *Македонија: Извештај за анализа на состојбата на реформите во безбедносниот сектор 1991-2008 година*. Скопје: Аналитика Тинк Тенк..

Lee, D. L., i Ahn, S. (2013). The relation of racial identity, ethnic identity, and racial socialization to discrimination–distress: A meta-analysis of Black Americans. *Journal of Counseling Psychology*, 60(1), 1-14 .

- Lesane-Brown, C. L. (2006). A review of race socialization within Black families. *Developmental Review, 26*(4), 400-426.
- Levin, S., Matthews, M., Guimond, S., Sidanius, J., Pratto, F., Kteily, N., ... i Dover, T. (2012). Assimilation, multiculturalism, and colorblindness: Mediated and moderated relationships between social dominance orientation and prejudice. *Journal of Experimental Social Psychology, 48*(1), 207-212.
- Lindeman, M. (1997). Ingroup bias, self-enhancement and group identification. *European Journal of Social Psychology, 27*, 337-355.
- Long, K., i Spears, R. (1997). The self-esteem hypothesis revisited: Differentiation and the disaffected. U R. Spears, P. J. Oakes, N. Ellemers, i S. A. Haslam (Ur.), *The social psychology of stereotyping and group life* (str. 296-317). Oxford: Blackwell.
- Mähönen, T. A. (2011). *What should I think; How should I feel?: The balancing of personal experiences and social norms in the outgroup attitude formation of youth*. Neobjavljeni doktorski rad. Helsinki: Faculty of Social Sciences.
- Mähönen, T. A., Ihalainen, K. & Lahti-jasinskaja, I. (2013). Specifying the contact hypothesis in minority-minority context. *Zeitschrift für Psychologie, 221*(4), 223-231.
- Miklikowska, M. (2017^a). Development of anti-immigrant attitudes in adolescence: The role of parents, peers, intergroup friendships, and empathy. *British Journal of Psychology, 108*(3), 626-648.
- Miklikowska, M. (2017^b). The apple does not fall far from the tree or does it? The role of parents in development of tolerance and intolerance among adolescents. U E. Lundberg (Ur.), *Mechanisms of tolerance: an anthology* (str.281-302). Stockholm: The living history forum.
- Miles, E. i Crisp, R. J. (2014). A meta-analytic test of the imagined contact hypothesis. *Group Processes & Intergroup Relations, 17*(1), 3-26.
- Milosevic, J. (2015). The role of contact in reducing social distance of youth from the Balkans towards minority groups. *Primenjena Psihologija, 8*(4), 415-432.
- Moholola, F. M. (2008). *Intergroup attitudes of black learners attending a multiracial school and black learners attending a single race school*. Neobjavljeni doktorski rad. Johannesburg: Faculty of Humanities.
- Morrison, K. R., Plaut, V. C. i Ybarra, O. (2010). Predicting whether multiculturalism positively or negatively influences White Americans' intergroup attitudes: The role of ethnic identification. *Personality and Social Psychology Bulletin, 36*(12), 1648-1661.
- Mulatie, M. (2014). Intergroup bias among Addis Ababa University students. *International Journal of Psychology and Counseling, 6*(2), 14-17

Munniksma, A., Verkuyten, M., Flache, A., Stark, H.T. i Veenstra, R. (2015). Friendships and outgroup attitudes among ethnic minority youth: The mediating role of ethnic and host society identification. *International Journal of Intercultural Relations*, 44, 88-99.

Nell, A. (2017). *The secondary transfer effect of intergroup contact: attitude and empathy generalisation amongst white South African students at Stellenbosch University*. Neobjavljeni doktorski rad. Stellenbosch: Stellenbosch University.

Nesdale, D. (2011). Social groups and children's intergroup prejudice: Just how influential are social group norms? *Anales de Psicologia*, 27(3), 600-610.

Nesdale, D. i Davina, D. (2011). Children's social groups and intergroup prejudice: Assessing the influence and inhibition of social group norms. *British Journal of Developmental Psychology*, 29(4), 895-909.

Pajaziti, A., Blaževksa-Stojkowska, B., Fritzhand, A., Rustemi, A., Qose, A. (2017). Towards inclusive Social Identities in the Republic of Macedonia. U F. Pratto, E. Maloku, M. Branković, I. Žeželj & V. Turjačanin (Ur.), *Shaping Social identities after violent conflict: Youth in the Western Balkans* (str.135-158). New York, NY: Palgrave Macmillan,.

Paluck, L.E. (2011). Peer pressure against prejudice: A high school field experiment examining social network change. *Journal of Experimental Social Psychology*, 47(2), 350-358.

Paolini, S., Hewstone, M., Cairns, E. i Voci, A. (2004). Effects of direct and indirect cross-group friendships on judgments of Catholics and Protestants in Northern Ireland: The mediating role of an anxiety-reduction mechanism. *Personality and Social Psychology Bulletin*, 30(6), 770-786.

Pettigrew, T. F., Wagner, U., Christ, O. i Stellmacher, J. (2007). Direct and indirect intergroup contact effects on prejudice: A normative interpretation. *International Journal of Intercultural Relations*, 31(4), 411-425

Pettigrew, F. Th. (1998). Intergroup contact theory. *Annual Reviews*, 49(1), 65-85.

Pettigrew, T. F. i Tropp, L. R. (2006). A meta-analytic test of intergroup contact theory. *Journal of Personality and Social Psychology*, 90(5), 751.

Pettigrew, F. Th. i Tropp, L.R. (2011). *When groups meet: The dynamics of Intergroup Contact*. New York: Psychology Press.

Петроска-Бешка, В. & Кениг, Н. (2002). Сликата за сопствениот и за другиот етникум кај македонските и албанските студенти на педагошкиот факултет во Скопје. *Зборник на Филозофскиот факултет* (55), 259-278.

Петроска-Бешка, В. Најчевска, М., Кениг, Н., Балажи, С. & Томовска, А. (2009). *Студија за мултикултурализмот и меѓуетничките односи во образованието*. Скопје: Канцеларија на Унисеф.

Petroska-Beška, V. i Kenig, N. (2018). Ethnocentric History Textbooks in a Multiethnic Society: The Case of the Republic of Macedonia. U: C. Lichnovsky, E. Pandejmoni i D. Stojanov (Ur.), *Myths and Mythical Spaces* (str.237-248). Göttingen: V&R unipress, GmbH.

Петроска-Бешка, В. и Најчевска, М., (2018). Од *етнички до граѓански национализам*. Скопје: Центар за човекови права и разрешување конфликти.

Phinney, J. S., Romero, I., Nava, M., & Huang, D. (2001). The role of language, parents, and peers in ethnic identity among adolescents in immigrant families. *Journal of Youth and Adolescence*, 30(2), 135-153.

Phinney, J. S. (1990). Ethnic identity in adolescents and adults: review of research. *Psychological Bulletin*, 108(3), 499

Pfeifer, J. et al. (2007). Social identities and intergroup bias in immigrant and nonimmigrant children. *Developmental Psychology*, 43 (2), 496-507

Popis stanovnika u R. Makedoniji (2002). Skoplje: Državni zavod za statistiku.

Poteat, P.V.i Spanierman, B.L.(2010). Do the ideological beliefs of peers predict the prejudiced attitudes of others individuals in the group? *Group Processes and Intergroup Relations*, 13(4), 495-514.

Poteat, P.V., Espelage, L.D. i Green, D.H. (2007). The socialization of dominance: Peer group contextual effects on homophobic and dominance attitudes. *Journal of Personality and Social Psychology*, 92(6), 1040- 1050.

Priest, N., Walton, J., White, F., Kowal, E., Baker, A. i Paradies, Y. (2014). Understanding the complexities of ethnic-racial socialization processes for both minority and majority groups: A 30-year systematic review. *International Journal of Intercultural Relations*, 43, 139-155.

Raabe, T., Beelmann, A. (2011). Development of ethnic, racial and national prejudice in childhood and adolescence. A multinational meta-analysis of age differences. *Child Development*, 82(6), 1715-1737.

Sachdev, I. i Bourhis, R. Y. (1984). Minimal majorities and minorities. *European Journal of Social Psychology*, 14, 35-32.

Sabatier, J. (2008). Ethnic and national identity among second-generation immigrant adolescents in France: The role of social context and family. *Journal of Adolescence*, 31, 185-205

Saguy, T., Tausch, N., Dovidio, J. F., i Pratto, F. (2009). The irony of harmony: Intergroup contact can produce false expectations for equality. *Psychological Science*, 20(1), 114-121.

Sauer, P. L. i Dick, A. (1993). Using moderator variables in structural equation models. *Advances in Consumer Research*, 20, 636-640. Preuzeto 7. ožujka 2018., s <http://acrwebsite.org/volumes/7532/volumes/v20/NA-20>

- Scacco, A. i Warren, S. S. (2016). Can social contact reduce prejudice and discrimination? Evidence from a field experiment in Nigeria. *American Political Science Review*, 112(3), 654-677.
- Schlueter, E. i Scheepers, P. (2010). The relationship between outgroup size and anti-outgroup attitudes: A theoretical synthesis and empirical test of group threat-and intergroup contact theory. *Social Science Research*, 39(2), 285-295.
- Schmid, K., Hewstone, M., Küpper, B., Zick, A. i Tausch, N. (2014). Reducing aggressive intergroup action tendencies: Effects of intergroup contact via perceived intergroup threat. *Aggressive Behavior*, 40(3), 250-262.
- Schneider, L. S. (2007). Anti-immigrant attitudes in Europe: Outgroup size and perceived ethnic threat. *European Sociological Review*, 24(1), 53-67.
- Schroeder, J. i Risen, J. (2016). Befriending the enemy: Outgroup friendship longitudinally predicts intergroup attitudes in a coexistence program for Israelis and Palestinians. *Group Processes i Intergroup Relations*, 19(1), 1-22.
- Sechrist, B.G. i Young, F.A. (2011). The influence of social consensus information on intergroup attitudes: The moderating effects of ingroup identification. *The Journal of Social Psychology*, 151(6), 674-695.
- Sechrist, B.G. i Stangor, Ch. (2004). Prejudice as social norms. US.Ch. i M. Schaller (Ur.), *Social psychology of prejudice: historical and contemporary issues* (str.167-187). Kan: Lewinian Press. Lewinian Press.
- Shamai, S. i Paul-Binyamin, I. (2004). A model of intensity of multicultural relations: the case of teacher training colleges in Israel. *Race Ethnicity and Education*, 7(4), 421-436.
- Shamai, S. i Hager, T. (2012). Multicultural Intensity: The Case of Jewish and Arab Students. *International Scholarly Research Network Education*, 1, 1-9.
- Soek, B.Ch., Mutang, A.J., Aftar, A.F.N. i Iqbal, Sh. (2013). Parents' ethnic socialization practices in shaping ethnic identity and self esteem of multi-ethnic children in Malaysia. *European Journal of Educational and Development Psychology*, 1(1), 1-9
- Stathi, S. i Crisp, R. J. (2008). Imagining intergroup contact promotes projection to outgroups. *Journal of Experimental Social Psychology*, 44(4), 943-957.
- Stathi, S., Husnu, S. i Pendleton, S. (2017). Intergroup contact and contact norms as predictors of postconflict forgiveness. *Group Dynamics: Theory, Research, and Practice*, 21(1), 20.
- Stanoger, Ch., Sechrist, B.G. i Jost, T.J. (2001). Changing beliefs by providing consensus information. *Personality and Social Psychology Bulletin*, 27(4), 486-496.
- Stokes-Guinan, K. (2010). Ethnic identity as a moderator of ingroup bias. Magistarski rad. Preuzeto 14. srpnja 2016., s

https://scholarworks.sjsu.edu/cgi/viewcontent.cgi?referer=&httpsredir=1&article=4787&context=etd_theses

Stephan, W. G., Ybarra, O. i Morrison, K. R. (2009). Intergroup threat theory. U T. D. Nelson (Ur.), *Handbook of prejudice, stereotyping, and discrimination* (str. 43-60). Mahwah, NJ: Lawrence Erlbaum Associates.

Štambuk, M. (2015). Provjera ekološkoga modela odnosa međuetničkih napetosti i dječjega ponašanja u poslijeratnoj zajednici. Doktorska Disertacija. Zagreb: Filozofski fakultet.

Su, J. C., Gries, P. H., Lee, I. C. i Tran, A. G. (2017). Linking parental socialization about discrimination to intergroup attitudes: The role of social dominance orientation and cultural identification. *Cultural Diversity and Ethnic Minority Psychology*, 23(3), 435.

Supple, A. J., Ghazarian, S. R., Frabutt, J. M., Plunkett, S. W. i Sands, T. (2006). Contextual influences on Latino adolescent ethnic identity and academic outcomes. *Child Development*, 77(5), 1427-1433.

Tajfel, H. i Turner, J. C. (1979). An integrative theory of intergroup conflict. *The Social Psychology of Intergroup Relations*, 33(47), 74.

Tausch, N., Hewstone, M., Kenworthy, J. B., Psaltis, C., Schmid, K., Popan i Hughes, J. (2010). Secondary transfer effects of intergroup contact: Alternative accounts and underlying processes. *Journal of Personality and Social Psychology*, 99(2), 282.

Teichman, Y., Bar-Tal, D. i Abdolrazeq, Y. (2007). Intergroup biases in conflict: Reexamination with Arab pre-adolescents and adolescents. *International Journal of Behavioral Development*, 31(5), 423-432.

Teney, C. (2011). Endorsement of assimilationism among ethnic minority and majority youth in a multination–multiethnic context: The case of Brussels. *European Sociological Review*, 27(2), 212-229.

Thijs, J. i Verkuyten, M. (2011). In-group bias in the classroom: The role of co-ethnic and other-ethnic peers and multiculturalism. *Annals of Psychology*, 27(3), 662-669.

Thomas, D. (2015). *Preparation for bias as a buffer against the effect of racial discrimination on academic attitudes of African American college students*. Neobjavljeni rad. Georgia: Georgia State University.

Titzmann, P. F., Brenick, A. i Silbereisen, R. K. (2015). Friendships fighting prejudice: A longitudinal perspective on adolescents' cross-group friendships with immigrants. *Journal of Youth and Adolescence*, 44(6), 1318-1331.

Turner, J. C. (1999). Some current issues in research on social identity and self-categorisation theories. U N. Ellemers, R. Spears, i B. Doosje (Ur.), *Social identity: Context, commitment, content* (str. 6-34). Oxford: Blackwell Publishers.

- Turner, R. N., Hewstone, M., Voci, A., Paolini, S. i Christ, O. (2007). Reducing prejudice via direct and indirect cross-group friendship. *European Review of Social Psychology*, 18, 212-255.
- Turner, R. N., Crisp, R. J. i Lambert, E. (2007). Imagining intergroup contact can improve intergroup attitudes. *Group Processes & Intergroup Relations*, 10(4), 427-441.
- Umaña-Taylor, A. J., Quintana, S. M., Lee, R. M., Cross, W. E., Rivas-Drake, D., Schwartz, S. J., ... i Seaton, E. (2014). Ethnic and racial identity during adolescence and into young adulthood: An integrated conceptualization. *Child Development*, 85(1), 21-39.
- Umaña-Taylor, A. J. i Fine, M. A. (2004). Examining ethnic identity among Mexican-origin adolescents living in the United States. *Hispanic Journal of Behavioral Sciences*, 26(1), 36-59.
- Van de Schoot, R., Lugtig, P. i Hox, J. (2012). A checklist for testing measurement invariance. *European Journal of Developmental Psychology*, 9(4), 486-492.
- Van de Vijver, F. J., Breugelmans, S. M. i Schalk-Soekar, S. R. (2008). Multiculturalism: Construct validity and stability. *International Journal of Intercultural Relations*, 32(2), 93-104.
- Verkuyten, M. i Thijs, J. (2002). Multiculturalism among minority and majority adolescents in the Netherlands. *International Journal of Intercultural Relations*, 26(1), 91-108.
- Verkuyten, M. i De Wolf, A. (2002). Ethnic minority identity and group context: self-descriptions, acculturation attitudes and group evaluations in an intra-and intergroup situation. *European Journal of Social Psychology*, 32(6), 781-800.
- Verkuyten, M. (2004). Everyday ways of thinking about multiculturalism. *Ethnicities*, 4(1), 53-74.
- Verkuyten, M. (2005). Ethnic group identification and group evaluation among minority and majority groups: testing the multiculturalism hypothesis. *Journal of Personality and Social Psychology*, 88(1), 121.
- Verkuyten, M. i Martinovic, B. (2006). Understanding multicultural attitudes: The role of group status, identification, friendships, and justifying ideologies. *International Journal of Intercultural Relations*, 30(1), 1-18.
- Verkuyten, M. (2009a). Self-esteem and multiculturalism: An examination among ethnic minority and majority groups in the Netherlands. *Journal of Research in Psychology*, 43, 419-427
- Verkuyten, M. (2009). Support for multiculturalism and minority rights: The role of national identification and out-group threat. *Social Justice Research*, 22(1), 31-52.
- Verkuyten, M., Thijs, J. i Bekhius, H. (2010). Intergroup contact and intergroup reappraisal: Examining the deprovincialization thesis. *Social Psychology Quarterly*, 73(4), 398-416.

- Verkuyten, M. i Thijs, J. (2010). Ethnic minority labeling, multiculturalism, and the attitude of majority group members. *Journal of Language and Social Psychology*, 29(4), 467-477.
- Verkuyten, M. (2007). Ethnic in-group favoritism among minority and majority groups: Testing the self-esteem hypothesis among preadolescents. *Journal of Applied Social Psychology*, 37(3), 486-500.
- Vezzali, L., Stathi, S. i Giovannini, D. (2012). Indirect contact through book reading: Improving adolescents' attitudes and behavioral intentions toward immigrants. *Psychology in the Schools*, 49(2), 148-162.
- Vezzali, L., Stathi, S. i Giovannini, D. (2012). Indirect contact through book reading: Improving adolescents' attitudes and behavioral intentions toward immigrants. *Psychology in the Schools*, 49(2), 148-162.
- Vezzali, L., Giovannini, D. i Capozza, D. (2012). Social antecedents of children's implicit prejudice: Direct contact, extended contact, explicit and implicit teachers' prejudice. *European Journal of Developmental Psychology*, 9(5), 569-581.
- Vezzali, L., Stathi, S., Giovannini, D., Capozza, D. i Visintin, E. P. (2015). "And the best essay is...": Extended contact and cross-group friendships at school. *British Journal of Social Psychology*, 54(4), 601-615.
- Vezzali, L., Hewstone, M., Capozza, D., Trifiletti, E. i Bernardo, G. A. D. (2017). Improving intergroup relations with extended contact among young children: Mediation by intergroup empathy and moderation by direct intergroup contact. *Journal of Community & Applied Social Psychology*, 27(1), 35-49.
- Visintin, E. P., Green, E. G., Pereira, A. i Miteva, P. (2017). How positive and negative contact relate to attitudes towards Roma: Comparing majority and high-status minority perspectives. *Journal of Community & Applied Social Psychology*, 27(3), 240-252.
- Wolsko, C., Park, B. i Judd, C. M. (2006). Considering the tower of Babel: Correlations of assimilation and multiculturalism among ethnic minority and majority groups in the United States. *Social Justice Research*, 19, 277-306.
- Wright, S., Aron, A., McLaughlin-Volpe, T. i Ropp, S. (1997). The extended contact effect: Knowledge of cross-group friendships and prejudice. *Journal of Personality and Social Psychology*, 73(1), 73-90.
- Zeqiri, I. (2008). The economic causes and consequences of the 2001 war and the consolidation of the economy after the crisis. U Bieber, F. (Ur.), *Power-sharing and the implementation of the Ohrid framework agreement (str. 89-108)*. Skopje: Friedrich Ebert Stiftung.
- Zitek, M.E. i Hebl, R.M. (2006). The role of social norm clarity in the influenced expression of prejudice over time. *Journal of Experimental Social Psychology*, 43(6), 867-876.

8. PRILOZI

Prilog 1.



UNIVERSITETI SHITËTOR I TETOVËS
STATE UNIVERSITY OF TETOVA - ДРЖАВЕН УНИВЕРЗИТЕТ ВО ТЕТОВО
SUT Rectorate - Ilinden nn, 1200 Tetovo, Macedonia
Tel: +389 44 356 500; Fax: +389 44 334 222, email: international@unite.edu.mk

PRISTANAK RODITELJA NA SUDJELOVANJE DJETETA U ISTRAŽIVANJU

Vaše dijete je pozvano sudjelovati u istraživanju koja ispituje odnose među djecom iz različitih etničkih zajednica. Istraživanje se provodi kao dio doktorske disertacije Sheruze Osmani Ballazhi, Filozofski Fakultet, Universitet u Tetovu, pod mentorstvom Prof. Dr. Dinke Čorkalo Biruški, Odsjek za psihologiju, Filozofski Fakultet, Sveučilište u Zagrebu.

Ako odlučite da Vaše dijete može sudjelovati, zamolit ćemo ga da ispuni upitnik o odnosima s vršnjacima u zajednici, te o vlastitom ponašanju. Predviđamo da će ispunjavanje upitnika trajati jedan školski sat (45 minuta), a odvijat će se u školi u okviru nastave.

Razmišljanje o odnosima s vršnjacima koji pripadaju različitim etničkim zajednicama u Tetovu za djecu može biti važno i korisno, no ponekad može biti i uznemirujuće. Mi, međutim, ne očekujemo da će ispunjavanje ovih upitnika Vašem djetetu uzrokovati više neugode nego uobičajeni razgovori s vršnjacima. Osim toga, dijete ne mora odgovoriti niti na jedno pitanje na koje ne želi odgovoriti, a može i prekinuti svoje sudjelovanje u bilo kojem trenutku, bez ikakvih posljedica.

Očekujemo da će nam ovo istraživanje pomoći da bolje razumijemo na koji način međuetnički odnosi u zajednici utječu na djecu. Ono što saznamo u ovom istraživanju može pomoći da se djeci i svima drugima unaprijedi život u zajednici. Očekujemo da će spoznaje iz ovog istraživanja pomoći u osmišljavanju programa koji će omogućiti da se djeca zdravije razvijaju kao pojedinci, te da razvijaju stabilne odnose sa svojim vršnjacima u zajednici.

Dobrobit od ovog istraživanja može biti i da djeca razmišljaju o tome kakvi su njihovi odnosi s vršnjacima koji su njihove, ali i drugih nacionalnosti i mogu li te odnose unaprijediti.

Ovo istraživanje je potpuno anonimno. Za dijete ćemo zabilježiti samo opće podatke (dob i spol) i jamčimo punu povjerljivost svih podataka. Kako bi se dodatno sačuvala anonimnost djece, Vaše dijete će upitnike stavljati samo u zatvorenu kutiju, koja će imati samo prorez kroz koji se može spustiti upitnik. Pristup tom materijalu imat će samo istraživač.

Ako odlučite da Vaše dijete može sudjelovati u istraživanju, molimo Vas da na sljedećoj stranici potpišete ovaj formular. Jedan primjerak, molimo, zadržite za sebe. Ako imate kakvih pitanja o ovom istraživanju slobodno se javite (078251774) Sheruze Osmani Ballazhi.

Ako imate neke pritužbe na provedeni postupak ili ste zabrinuti zbog nečega, molimo Vas da se obratite Etičkom povjerenstvu Odsjeka za psihologiju na etikapsi@ffzg.hr

Svojim potpisom ispod potvrđujem da sam pročitao/la navedene informacije, te da sam sporazuman/a da moje dijete može sudjelovati u istraživanju.

Potpis roditelja

Datum

Potpis istraživača

Datum



PRISTANAK UČENIKA/CA NA SUDJELOVANJE U ISTRAŽIVANJU

Pozivamo te da sudjeluješ u istraživanju o odnosima među djecom koja pripadaju različitim etničkim zajednicima. Istraživanje se provodi u okviru doktorske disertacije Sheruze Osmani Ballazhi, Filozofski Fakultet, Universitet u Tetovu pod mentorstvom Prof. Dr. Dinke Čorkalo Biruški, Odsjek za psihologiju, Filozofski Fakultet, Sveučilište u Zagreb.

Ako odlučiš sudjelovati, zamolit ćemo te da ispuniš upitnik o odnosima s vršnjacima u zajednici, te o vlastitom ponašanju. Pretpostavljamo kako će ti za ispunjavanje upitnika trebati oko 45 minuta, odnosno jedan školski sat.

Razmišljanje o odnosima u zajednici jako je važno, ali ponekad može biti uznemirujuće. Ipak, očekujemo kako ti pitanja postavljena u upitniku neće biti neugodnija od uobičajenih razgovora s tvojim vršnjacima. U ovom istraživanju za tebe ne postoje nikakvi posebni rizici ili neugode. Ako ne želiš, nećeš morati odgovoriti niti na jedno od postavljenih pitanja.

Ovo istraživanje će pomoći da bolje razumijemo na koji način odnosi u zajednici utječu na djecu. Ono što naučimo u ovom istraživanju može biti od pomoći drugim ljudima. Dobit sudjelovanja u ovom istraživanju za tebe može biti i prilika za razmišljanje o vršnjačkim odnosima, te o načinima kako ih poboljšati.

Ovo istraživanje je potpuno anonimno, što znači da nigdje nećeš morati napisati svoje ime i prezime. Tebe ćemo moliti samo da napišeš neke opće podatke o sebi (dob i spol). Upitnik ćeš, nakon što ga ispuniš, staviti u zatvorenu kutiju. Ti podatci i tvoji odgovori bit će potpuno povjerljivi. Svi ispunjeni upitnici biti će spremljeni na zaključanom mjestu, a pristup će imati samo istraživač.

Ako odlučiš sudjelovati u ovom istraživanju, možeš slobodno prekinuti svoje sudjelovanje u bio kojem trenutku bez posljedica. Tvojim roditeljima su se suglasili da možeš sudjelovati u istraživanju, No, ako ti ili tvoji roditelji imate još pitanja možete se javiti na telefon (078251774) Sheruze Osmani Ballazhi.

Ako imaš neke pritužbe na provedeni postupak ili si zabrinut zbog nečega što si tijekom istraživačkog postupka doživio/la, možeš se obratiti Etičkom povjerenstvu Odsjeka za psihologiju na etikapsi@ffzg.hr

Svojim potpisom ispod potvrđujem da sam pročitao/la navedene informacije, te pristajem sudjelovati u istraživanju.

Potpis učenika/ce

Datum

Potpis istraživača

Datum

Prilog 2.

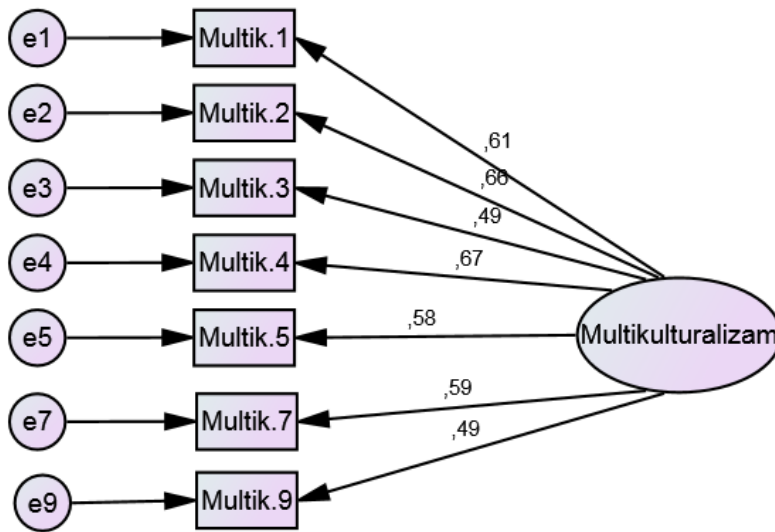

Slika 1. Mjerni model konstrukta stav prema multikulturalnost (N=361)

Napomena: prikazane su standardizirane procjene parametara. Svi parametri su značajni na $p < .001$. elipse = latentne varijable; pravokutnici = manifestne varijable; e = pogreška mjerenja; strelice od elipse prema pravokutnicima = faktorsko zasićenje.

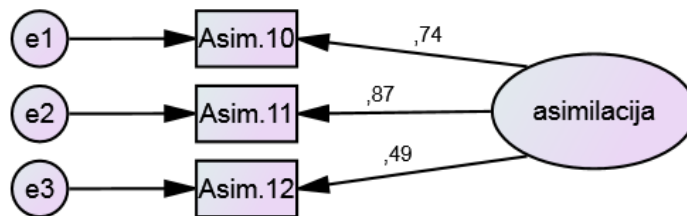

Slika 2. Mjerni model konstrukta stav prema asimilaciji (N=361)

Napomena: prikazane su standardizirane procjene parametara. Svi parametri su značajni na $p < .001$. elipse = latentne varijable; pravokutnici = manifestne varijable; e = pogreška mjerenja; strelice od elipse prema pravokutnicima = faktorsko zasićenje.

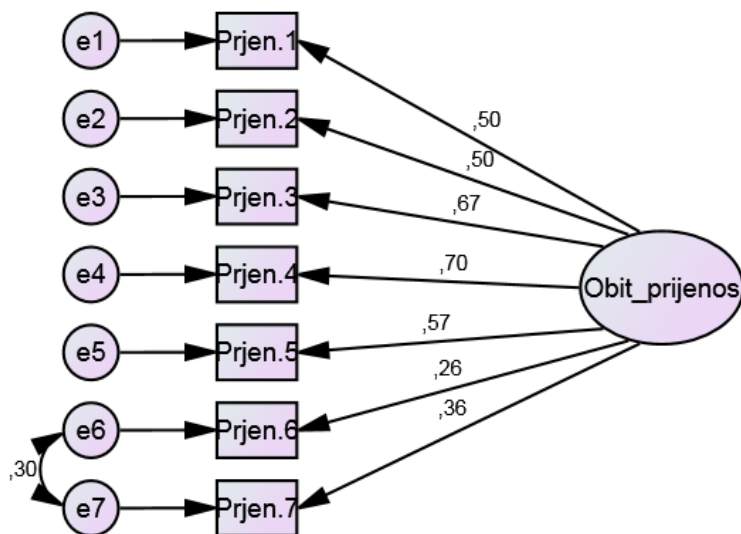

Slika 3. Mjerni model konstrukta obiteljski prijenos etničkog identiteta (N=361)

Napomena: prikazane su standardizirane procjene parametara. Svi parametri su značajni na $p < .001$. elipse = latentne varijable; pravokutnici = manifestne varijable; e = pogreška mjerenja; strelice od elipse prema pravokutnicima = faktorska zasićenja.

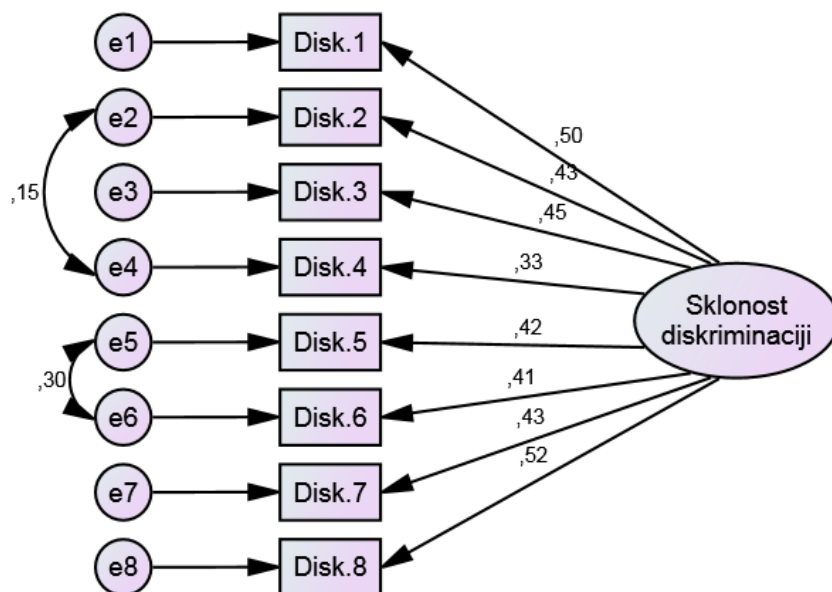

Slika 4. Mjerni model konstrukta Skale sklonost diskriminaciji (N=361)

Napomena: prikazane su standardizirane procjene parametara. Svi parametri su značajni na $p < .001$. elipse = latentne varijable; pravokutnici = manifestne varijable; e = pogreška mjerenja; strelice od elipse prema pravokutnicima = faktorska zasićenja.

Tablica 1. Faktorska zasićenja dominantnim faktorom čestica skale čestine prijateljskog kontakta (N=229)

	Cijeli uzorak
2.Dopišujem se na društvenim mrežama.	.75
3.Zajedno smo u fizičkim aktivnostima (npr. Sudjelujemo u sportskim aktivnostima).	.72
4.Provodima zajedno slobodno vrijeme (npr. Šetamo, družimo se, idemo u kino ili na kavu).	.90
5.Posjećujemo se u kući.	.84
Postotak objašnjene varijance faktorom	65.86% (2.63)

(Λ)

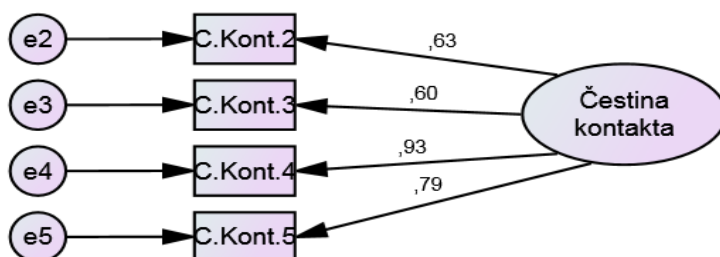

Slika 5. Mjerni model konstrukta Skale Čestina prijateljskog kontakta (N=229)

Napomena: prikazane su standardizirane procjene parametara. Svi parametri su značajni na $p < .001$. elipse = latentne varijable; pravokutnici = manifestne varijable; e = pogreška mjerenja; strelice od elipse prema pravokutnicima = faktorska zasićenja.

Tablica 2. Faktorska zasićenja dominantnim faktorom čestica Važnost etničke pripadnosti (N=361)

	Cijeli uzorak
4.Djecu treba učiti da vole svoj narod.	.54
6.Ponosim se poviješću svoga naroda.	.57
7.Djeci bi od malena trebalo usađivati nacionalni duh.	.51
11.Smatram da sam vrlo svjestan pripadnosti vlastitoj naciji.	.66
12.Svaka nacija bi trebala njegovati svoje nacionalne ideale.	.61
16.Osjećaj vezanosti za vlastiti narod je jedan od najljepših osjećaja koje pojedinac može imati.	.69
17.Izuzetno mi je važna pripadnost mojoj naciji.	.70
19.Osjećam se vrijednim zbog bogate kulture svoga naroda.	.59
21.Gdje god da živim, isticao bih svoju nacionalnu pripadnost.	.63
24.Svaki put kad čujem svoju nacionalnu himnu osjećam ponos..	.60
26.Osjećaj nacionalne pripadnosti čini me cjelovitom osobom.	.66
Postotak objašnjene varijance faktorom	38.50%
(λ)	(4.23)

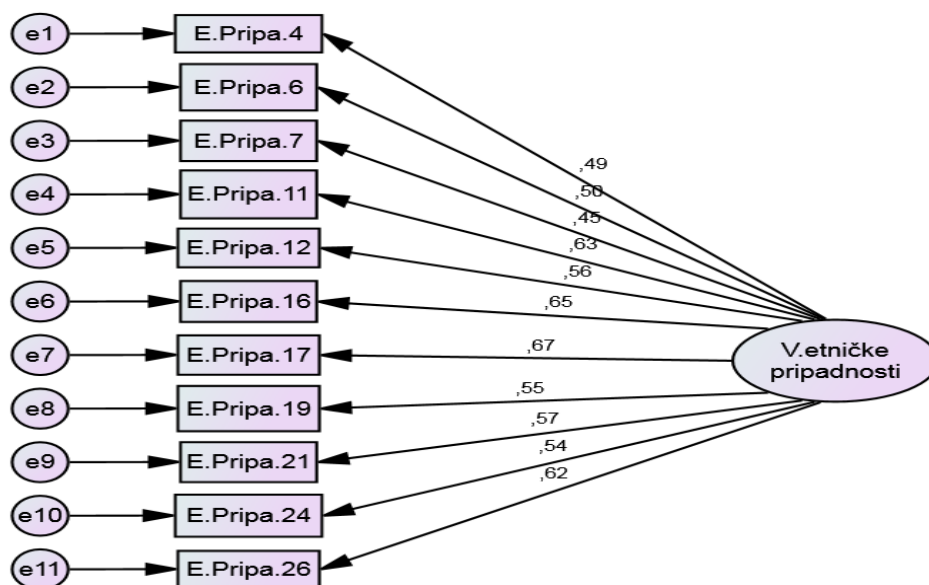

Slika 6. Mjerni model konstrukta Važnost etničke pripadnosti (N=361)

Napomena: prikazane su standardizirane procjene parametara. Svi parametri su značajni na $p < .001$. elipse = latentne varijable; pravokutnici = manifestne varijable; e = pogreška mjerenja; strelice od elipse prema pravokutnicima = faktorska zasićenja.

Tablica 3. Faktorska zasićenja skale socijalne norme (N=361)

	Komponenta		
	Obitelj	Učitelji	Vršnjaci
Čestica			
Moj otac druže se s Makedoncima/Albancima.	.77		
Moj otac ponaša se s poštovanjem prema Makedoncima/Albancima.	.76		
Moj otac bi me ohrabrio da postanem član sportskog tima s makodonskim/albanskim učenicima.	.59		
Moja majka ima makedonske/albanske prijatelje.	.75		
Moja majka podržava da se družim s makedonskim/albanskim prijateljima.	.71		
Moja majka govori da je važno da prijatelj bude dobar, a ne koje je nacionalnosti i slično.	.58		
Moji učitelji imaju makedonske/albanske prijatelje.		.87	
Moji učitelji druže se s Makedoncima/Albancima.		.85	
Moji učitelji ponašaju se s poštovanjem prema Makedoncima/Albancima.		.76	
Moji učitelji bi me ohrabрили da družim s makedonskim/albanskim prijateljima.		.60	
Moji prijatelji ponašaju se s poštovanjem prema Makedoncima/Albancima.			.79
Moji prijatelji podržavaju da se družim s makedonskim/albanskim prijateljima.			.76
Moji prijatelji bi me ohrabрили da postanem član sportskog tima s makodonskim/albanskim učenicima.			.73
Moji prijatelji govore da je važno da prijatelj bude dobar, a ne koje je nacionalnosti i slično.			.74

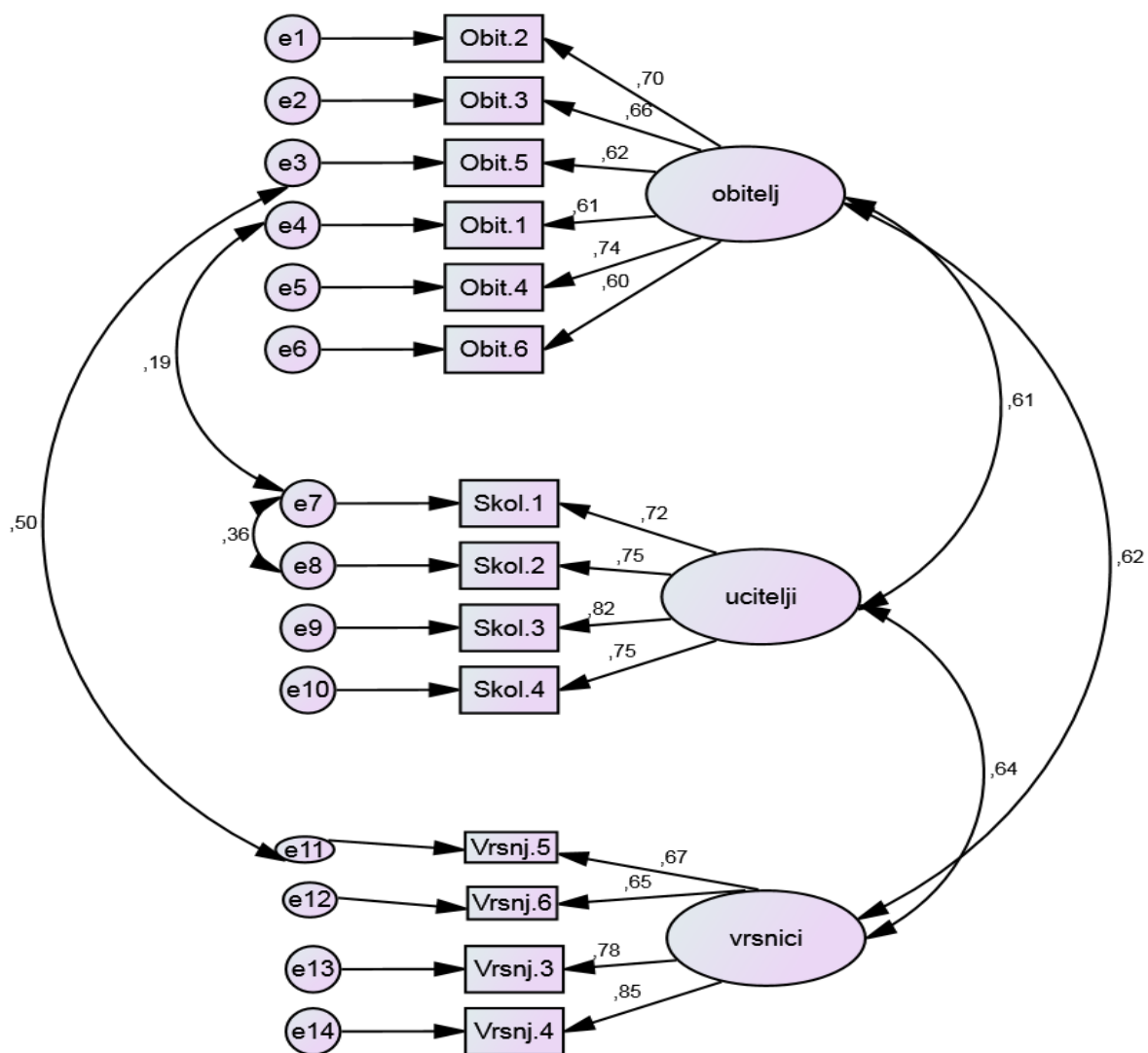

Slika 7. Mjerni model konstrukta Socijalne norme (N=361)

Napomena: prikazane su standardizirane procjene parametara. Svi parametri su značajni na $p < .001$. elipse = latentne varijable; pravokutnici = manifestne varijable; e = pogreška mjerenja; strelice od elipse prema pravokutnicima = faktorska zasićenja, dvosmjerne zaobljene strelice = korelacije.

Tablica 4. Rezultati provjere normalnosti manifestnih varijabli korišteni u istraživanju

	Raspon odgovora	S	CRs	K	CRk
Prošireni kontakt	0-3	-.25	-1.95	-1.01	-3.93
Izravni kontakt	0-7	.58	4.55	-.67	-2.60
Značaj nacionalne pripadnosti 4	1-5	-1.93	-14.97	3.80	14.76
Značaj nacionalne pripadnosti 6	1-5	-1.50	11.68	-1.81	7.03
Značaj nacionalne pripadnosti 7	1-5	-.48	-3.74	-.62	-2.41
Značaj nacionalne pripadnosti 11	1-5	-1.16	-9.010	1.19	4.64
Značaj nacionalne pripadnosti 12	1-5	-1.40	-10.88	1.90	7.39
Značaj nacionalne pripadnosti 16	1-5	-.77	-5.97	.09	.36
Značaj nacionalne pripadnosti 17	1-5	-.65	-5.04	-.24	-.93
Značaj nacionalne pripadnosti 19	1-5	-.54	-4.19	-.61	-2.39
Značaj nacionalne pripadnosti 21	1-5	-1.19	-9.23	.80	3.12
Značaj nacionalne pripadnosti 24	1-5	-2.26	-17.54	4.87	18.91
Značaj nacionalne pripadnosti 26	1-5	-.69	-5.39	.19	.75
Obiteljski prijenos identiteta 7	1-4	.48	3.78	-.88	-3.41
Obiteljski prijenos identiteta6	1-4	.35	2.77	-1.00	-3.87
Obiteljski prijenos identiteta5	1-4	-.01	-.09	-1.16	-4.51
Obiteljski prijenos identiteta4	1-4	-.50	-3.88	-.96	-3.74
Obiteljski prijenos identiteta3	1-4	-.24	-1.86	-.99	-3.86
Obiteljski prijenos identiteta2	1-4	.48	3.72	-.99	-3.85
Obiteljski prijenos identiteta1	1-4	-1.03	-8.03	-.13	-.51
Vršnjačke norme 6	1-4	-.38	-2.97	-.71	-2.77
Vršnjačke norme 5	1-4	-.02	-.20	-1.08	-4.18
Vršnjačke norme 4	1-4	-.17	-1.37	-.97	-3.77
Vršnjačke norme 3	1-4	-.39	-3.05	-.71	-2.77
Školske norme 4	1-4	-.17	-1.37	-.97	-3.77
Školske norme 3	1-4	-.39	-3.05	-.71	-2.77
Školske norme 2	1-4	-.58	-4.53	.12	.48
Školske norme 1	1-4	-.76	-5.89	.41	1.60

Obiteljske norme 6	1-4	-.91	-7.08	.42	1.64
Obiteljske norme 4	1-4	-.32	-2.47	-.71	-2.78
Obiteljske norme 1	1-4	-.31	-2.40	-1.043	-4.04
Obiteljske norme 5	1-4	-.31	-2.46	-.63	-2.47
Obiteljske norme 3	1-4	-.85	-6.64	.77	3.01
Obiteljske norme 2	1-4	-.58	-4.53	-.15	-.60
Sklonost diskriminaciji 8	0-1	-.55	-4.32	-1.68	-6.55
Sklonost diskriminaciji 7	0-1	.32	2.48	-1.89	-7.36
Sklonost diskriminaciji 6	0-1	.24	1.86	-1.94	-7.53
Sklonost diskriminaciji 5	0-1	.08	.64	-1.99	-7.73
Sklonost diskriminaciji 4	0-1	-.99	-7.73	-1.00	-3.90
Sklonost diskriminaciji 3	0-1	-1.66	-12.91	.77	3.00
Sklonost diskriminaciji 2	0-1	-1.36	-10.55	-.15	-.58
Sklonost diskriminaciji 1	0-1	-.32	-2.48	-1.89	-7.36
Stav prema asimilaciji 12	1-4	.07	.57	-.92	-3.60
Stav prema asimilaciji 11	1-4	.43	3.37	-1.15	-4.46
Stav prema asimilaciji 10	1-4	.11	.85	-1.58	-6.13
Stav prema multikulturalnosti 9	1-4	-.67	-5.24	-.43	-1.69
Stav prema multikulturalnosti 7	1-4	-1.01	-7.87	.32	1.24
Stav prema multikulturalnosti 5	1-4	-.36	-2.84	-.54	-2.11
Stav prema multikulturalnosti 4	1-4	-.99	-7.70	.37	1.46
Stav prema multikulturalnosti 3	1-4	-.93	-7.26	.31	1.20
Stav prema multikulturalnosti 2	1-4	-1.50	-11.65	1.40	5.46
Stav prema multikulturalnosti 1	1-4	-1.19	-9.23	.85	3.31
Multivarijatnost				203.59	25.81

Tablica 5. Prikaz postotaka za čestice skale sklonost diskriminaciji na cijelom uzorku (N=361)

		%	N
1. Ako su dva moja vršnjaka, jedan Makedonac i jedan Albanac, ozlijeđena i ako bih im trebao pomoći, ja bih odabrao pomoći Makedoncu/Albanacu.	NE	42.1	361
	DA	57.9	361
2. Kada bih trebao otići na ekskurziju s grupom moje nacionalnosti ili grupom Makedonaca/Albanaca, ja bih odabrao otići s grupom moje nacionalnosti iako idu na mjesto koje mi je manje privlačno.	NE	21.9	361
	DA	78.1	361
3. Da se trebam upisati u neki sportski klub, i da trebam odabrati hoću li se upisati na jedno od dva mjesta koji nude isti uvjete i kvalitetu vježbanja, odabrao bih upisati se u klub koji pohađaju uglavnom Makedonci/Albanci.	NE	18.0	361
	DA	82.0	361
4. Da mi se sviđa neka djevojka/dečko kojeg ne poznajem, odlučio/la bih pristupiti joj/mu jedino ako je moje nacionalnosti.	NE	27.7	361
	DA	72.3	361
5. Na važnom natjecanju iz matematike radije bih radio u paru s Makedoncom/Albancom, premda znam da je Makedonac/Albanac bolji matematičar.	NE	52.1	361
	DA	47.9	361
6. Da trebam privatne satove iz engleskog jezika, ja bih odabrao uzeti sate kod Makedonca/Albanca, iako znam da je Makedonac/Albanac bolji učitelj engleskoga.	NE	56.0	361
	DA	44.0	361
7. Ako mi netko pošalje zahtjev za prijateljstvo na društvenim mrežama, prihvatio bih ga samo ako je je Makedonac/Albanac.	NE	57.9	361
	DA	42.1	361
8. Da trebam odabrati put do kuće svoga prijatelja, odabrao bih onaj koji vodi kroz ulice uglavnom naseljene Albancima/Makedonaca, čak i ako je taj put duži.	NE	36.6	361
	DA	63.4	361

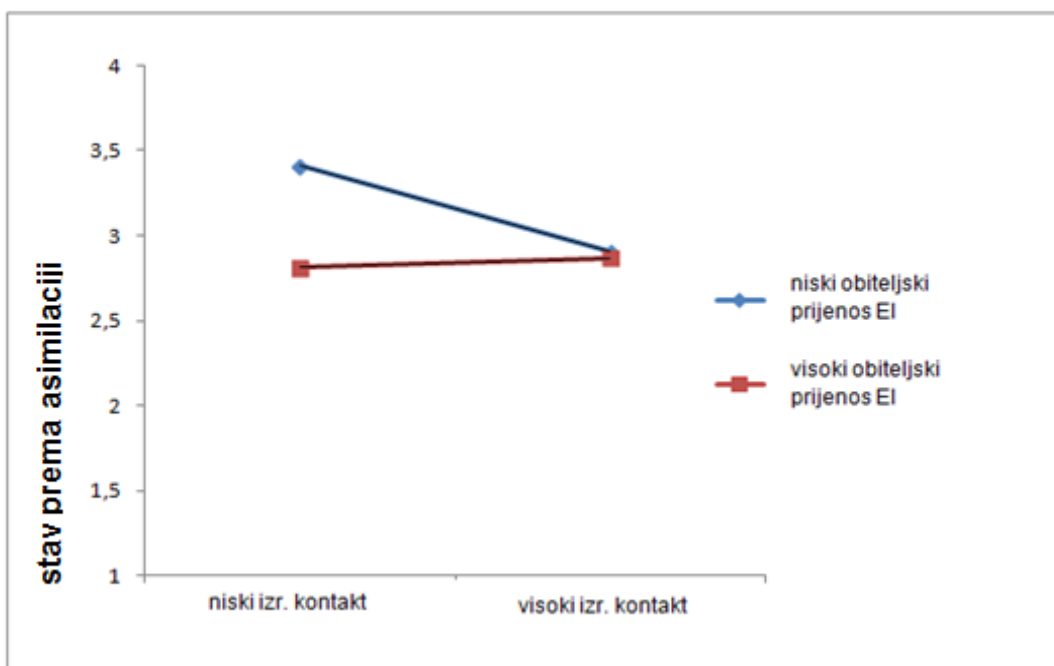

Slika 8. Interacijski efekt obiteljskog prijenosa etničkog identiteta u odnosu izravnog kontakta i stava prema asimilaciji

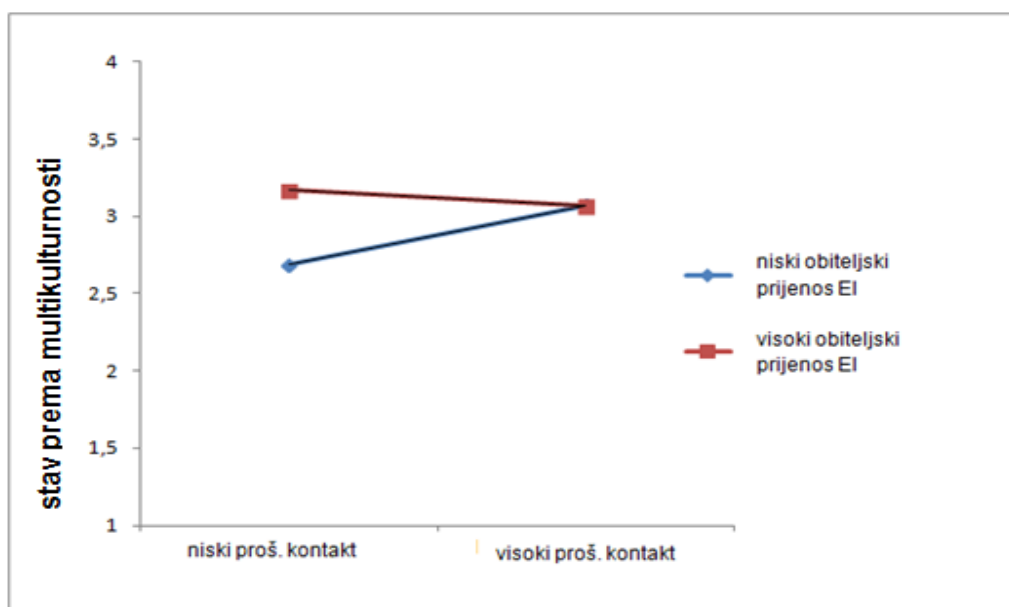

Slika 9. Interacijski efekt obiteljskog prijenosa etničkog identiteta u odnosu proširenog kontakta i stava prema multikulturalnosti

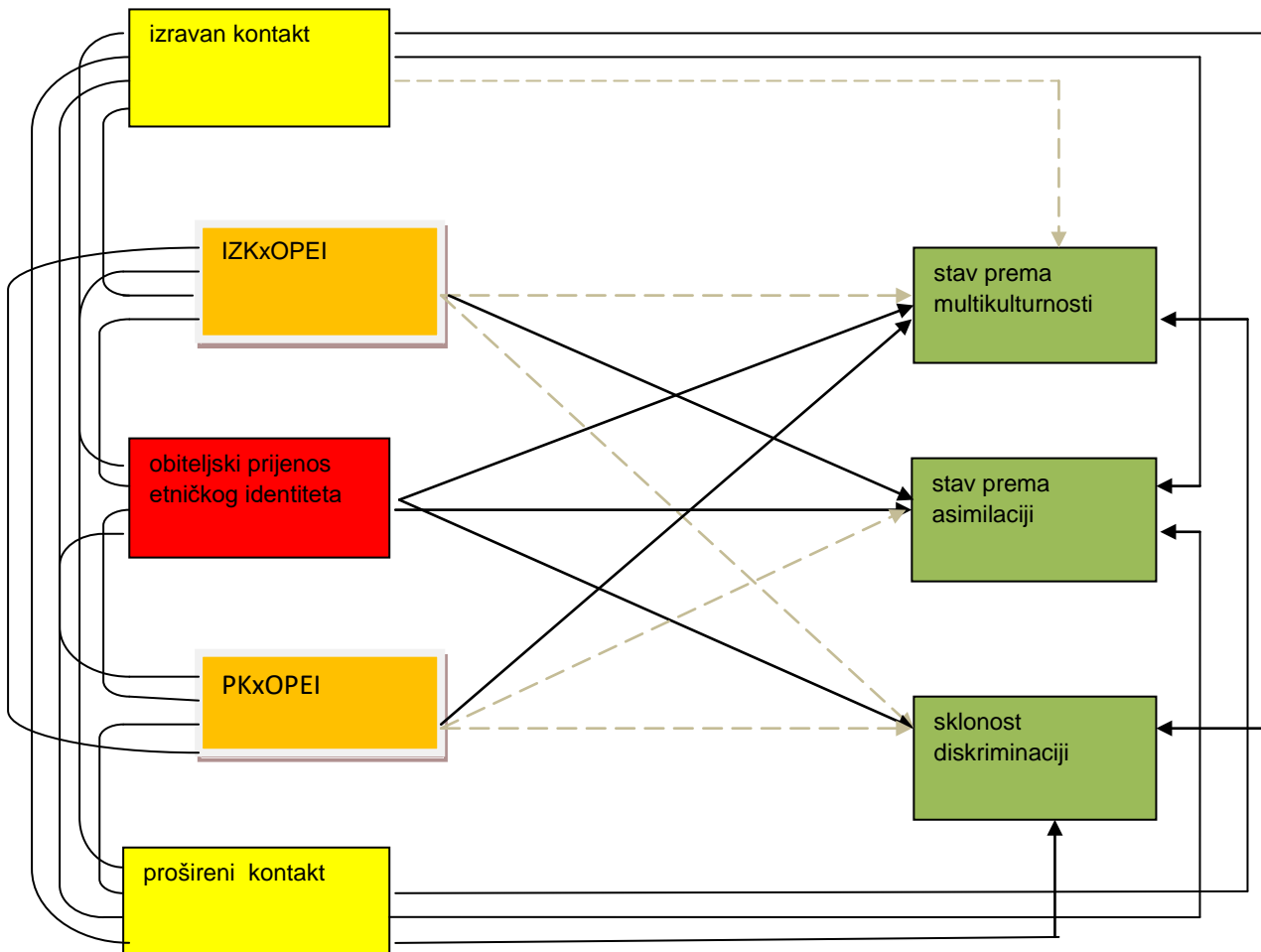

Slika 10. Završni mjerni model moderatorskog efekta obiteljskog prijenosa etničkog identiteta u odnos izravnog i proširenog kontakta sa stavovima i ponašanjem prema vanjske grupe

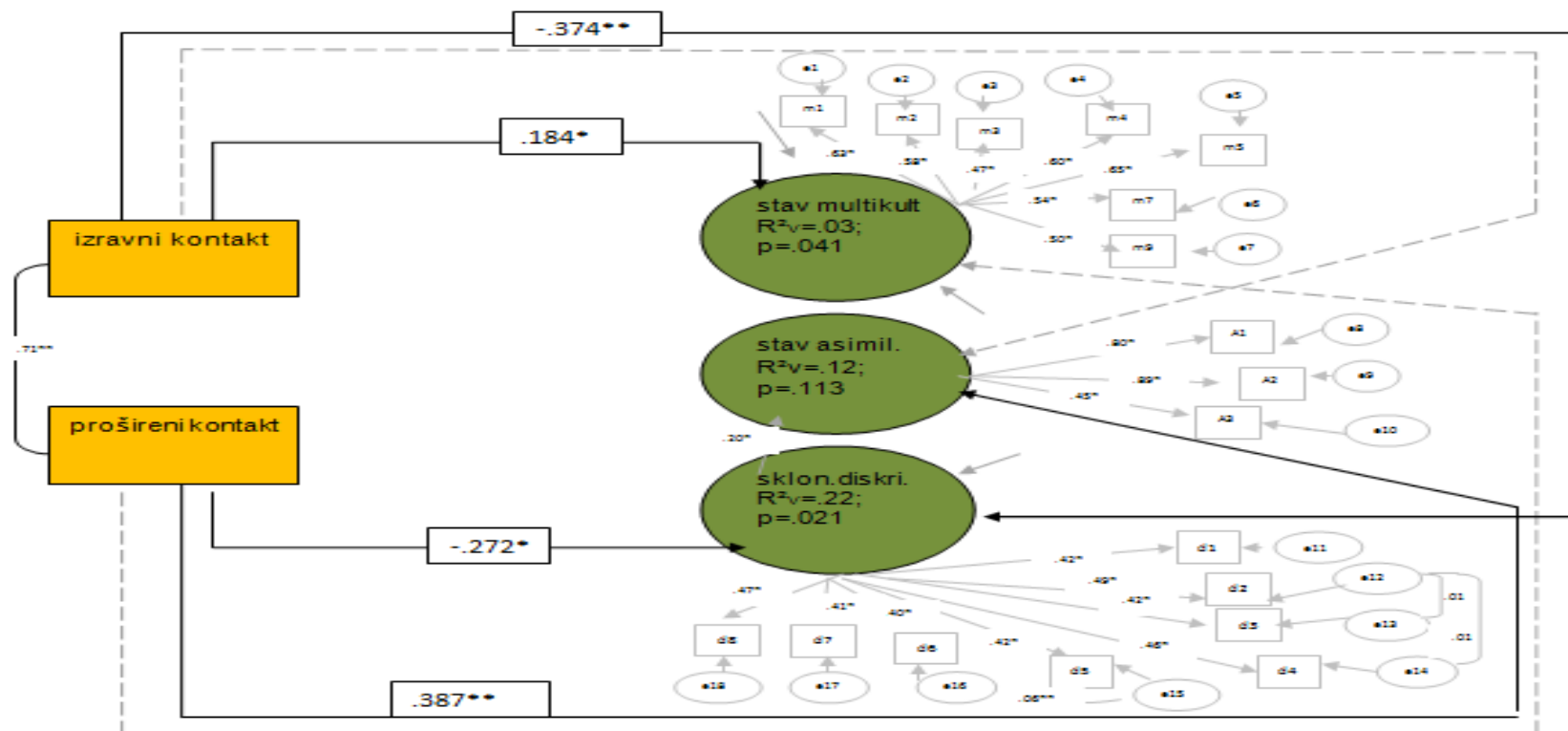

Slika 11. Završni ukupni strukturalni model važnosti etničke pripadnosti kao moderatora odnosa izravnog i proširenog kontakta sa stavovima i ponašanjem prema vanjskoj grupi kod sudionika kojima je etnička pripadnost važnija (N = 226)

Napomena: svjetliji dio modela = mjerni model: strelice od elipsa prema pravokutnicima = faktorsko zasićenje; strelice prema elipsama = pogreške mjerenja; dvosmjeren zaobljene strelice = korelacije. Tamniji dio modela = strukturalni model: jednosmjerne strelice = regresijske veze. Jednosmjerne isprekidane strelice = neznačajne regresijske veze predviđene početnim modelom. *značajano na razini .05; **značajno na razini .01

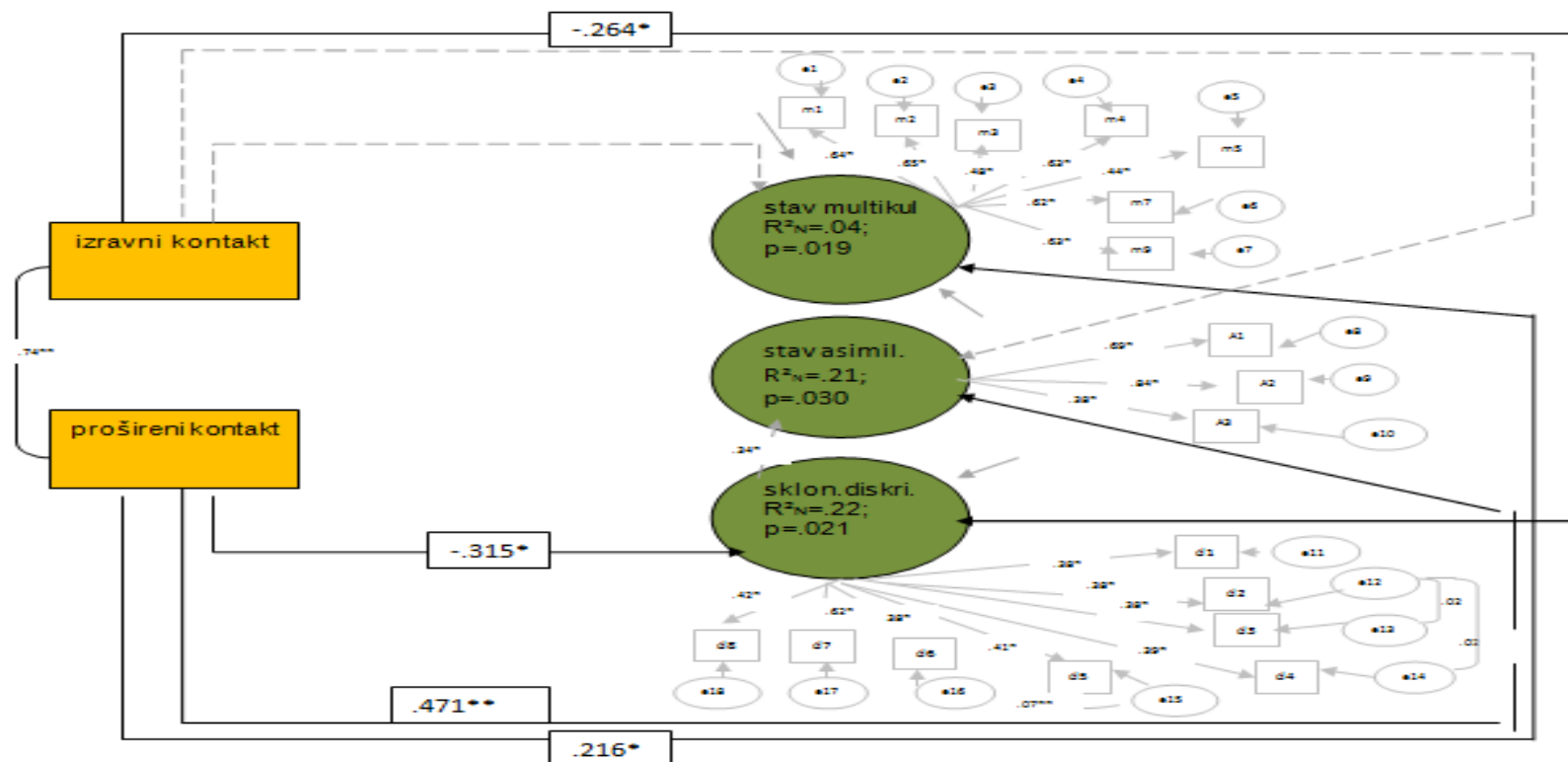

Slika 12. Završni ukupni model strukturalnog modela važnosti etničke pripadnosti kao moderatora odnosa izravnog i proširenog kontakta sa stavovima i ponašanjem prema vanjskoj grupi kod sudionika kojima je etnička pripadnost manje važna (N = 135)

Napomena: svjetliji dio modela = mjerni model: strelice od elipsa prema pravokutnicima = faktorsko zasićenje; strelice prema elipsama = pogreške mjerenja; dvosmjeren zaobljene strelice = korelacije. Tamniji dio modela = strukturalni model: jednosmjerene strelice = regresijske veze. Jednosmjerne isprekidane strelice = neznačajne regresijske veze predviđene početnim modelom. *značajano na razini .05; **značajno na razini .01

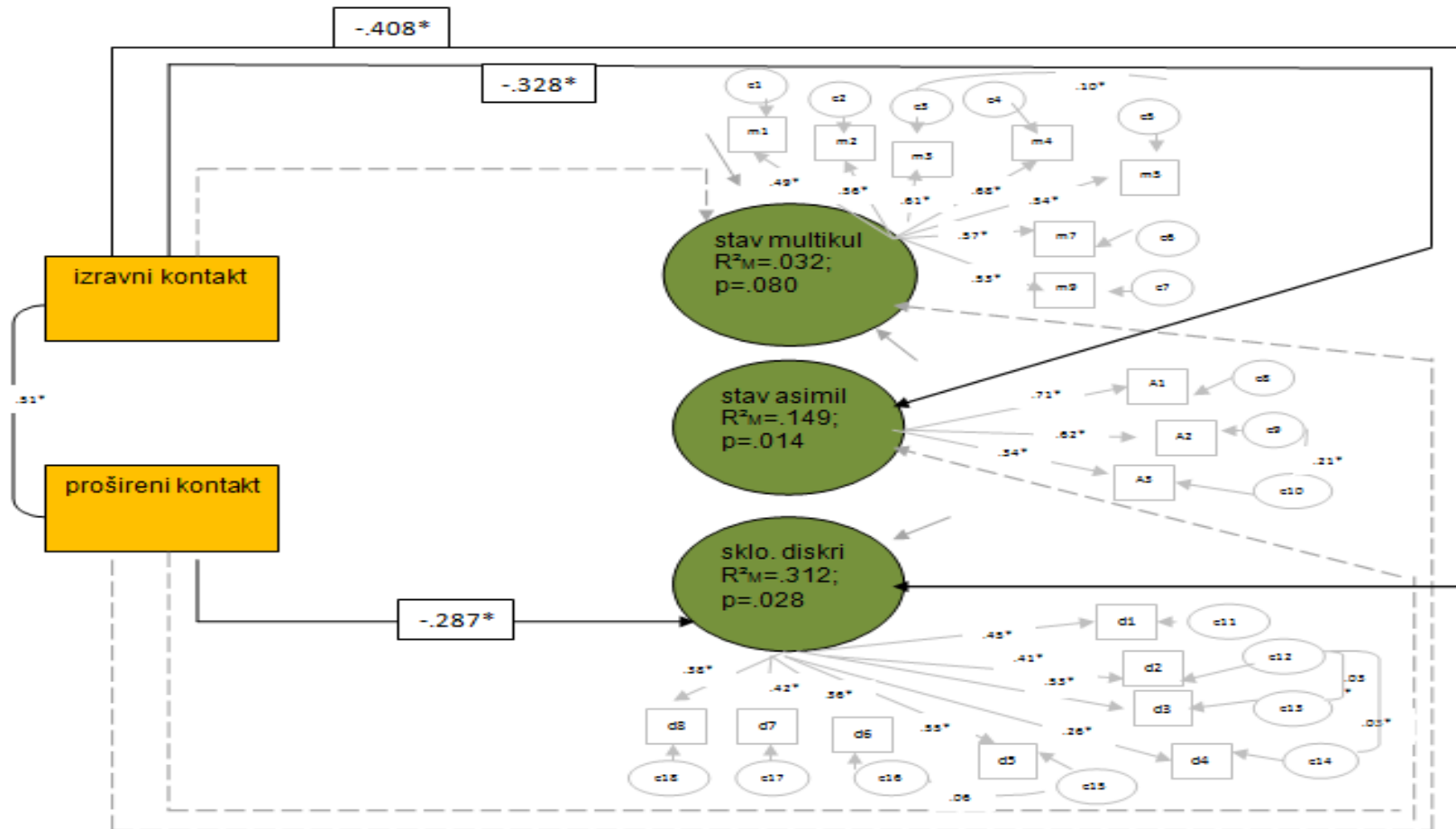

Slika 13. Završni ukupni model strukturalnog modela grupnog statusa kao moderatora odnosa izravnog i proširenog kontakta sa stavovima i ponašanjem prema vanjskoj grupi grupe kod većine (Makedonci) (N = 166)

Napomena: svjetliji dio modela = mjerni model: strelice od elipsa prema pravokutnicima = faktorsko zasićenje; strelice prema elipsama = pogreške mjerenja; dvosmjerne zaobljene strelice = korelacije. Tamniji dio modela = strukturalni model: jednosmjerne strelice = regresijske veze. Jednosmjerne isprekidane strelice = neznačajne regresijske veze predviđene početnim modelom. *značajano na razini .05; **značajno na razini .01

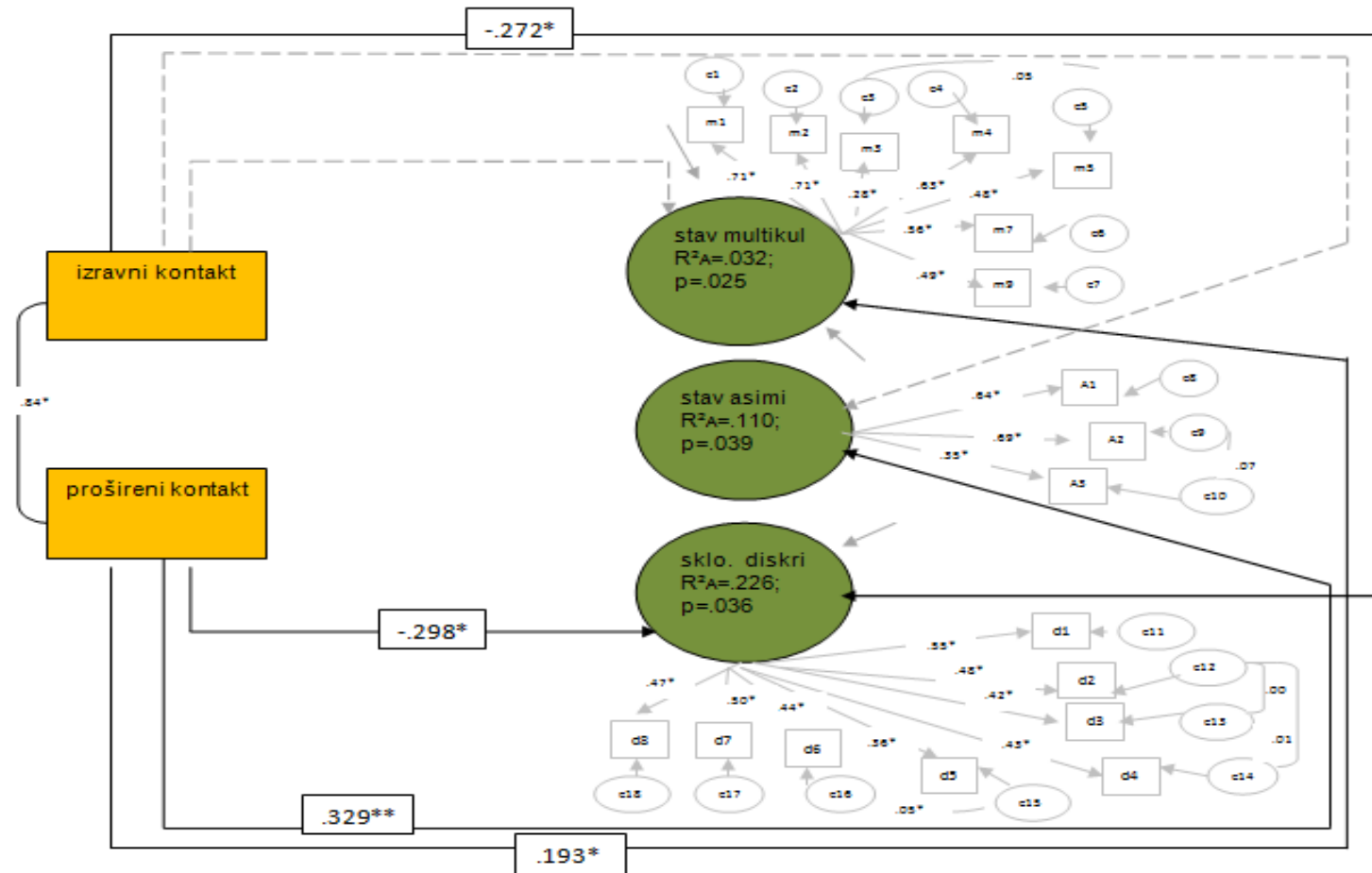

v

Slika 14. Završni ukupni model strukturalnog modela grupnog statusa kao moderatora odnosa izravnog i proširenog kontakta sa stavovima i ponašanjem prema vanjskoj grupi kod manjine (Albanci) (N = 195)

Napomena: svjetliji dio modela = mjerni model: strelice od elipsa prema pravokutnicima = faktorsko zasićenje; strelice prema elipsama = pogreške mjerenja; dvosmjerne zaobljene strelice = korelacije. Tamniji dio modela = strukturalni model: jednosmjerne strelice = regresijske veze. Jednosmjerne isprekidane strelice = neznačajne regresijske veze predviđene početnim modelom. *značajano na razini .05; **značajno na razini .01

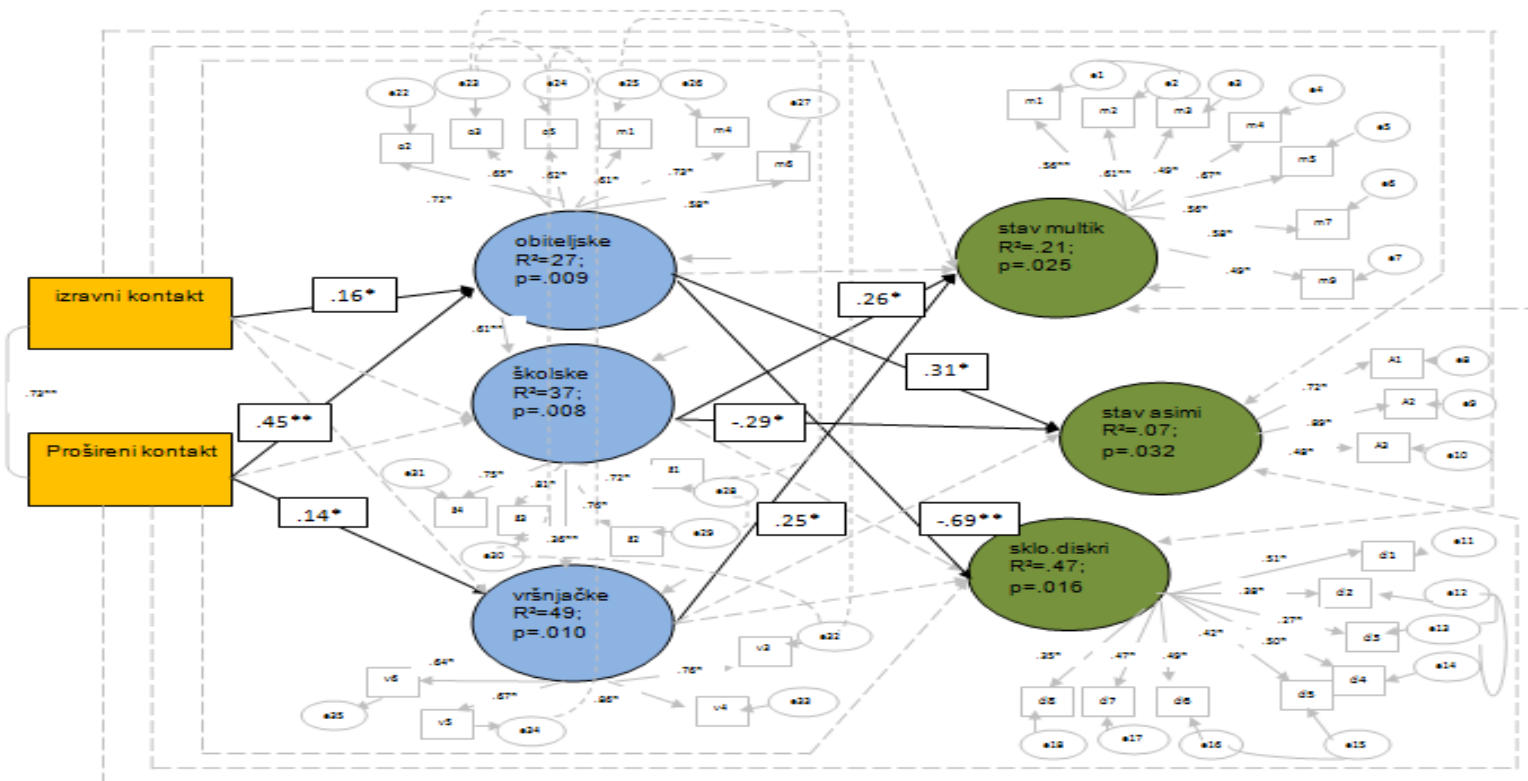

Slika 15. Završni ukupni model socijalnih normi kao medijatora odnosa izravnog i proširenog kontakta sa stavovima i ponašanjem prema vanjskoj grupi

Napomena: svjetliji dio modela = mjerni model: strelice od elipsa prema pravokutnicima = faktorsko zasićenje; strelice prema elipsama = pogreške mjerenja; dvosmjeren zaobljene strelice = korelacije. Tamniji dio modela = strukturalni model: jednosmjerne strelice = regresijske veze. Jednosmjerne isprekidane strelice = neznajne regresijske veze predviđene početnim modelom. *značajano na razini .05; **značajno na razini .01

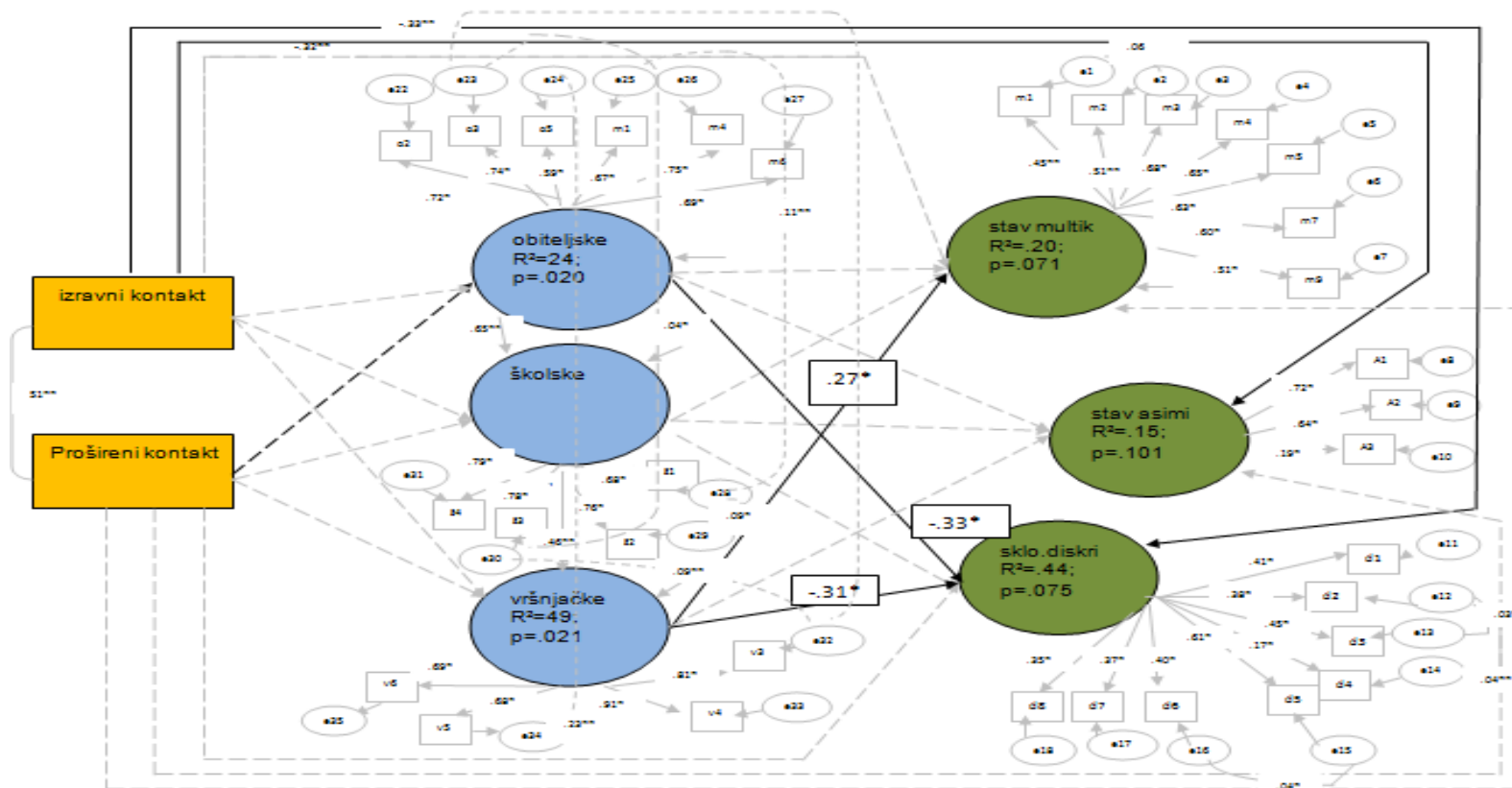

Slika 16. Završni ukupni model medijacije socijalnih normi u odnosu izravnog i proširenog kontakta sa stavovima i ponašanjem prema vanjskoj grupi kod većine (Makedonci) (N = 166)

Napomena: svjetliji dio modela = mjerni model: strelice od elipsa prema pravokutnicima = faktorsko zasićenje; strelice prema elipsama = pogreške mjerenja; dvosmjeren zaobljene strelice = korelacije. Tamniji dio modela = strukturalni model: jednosmjerne strelice = regresijske veze. Jednosmjerne isprekidane strelice = neznačajne regresijske veze predviđene početnim modelom. *značajano na razini .05; **značajno na razini .01

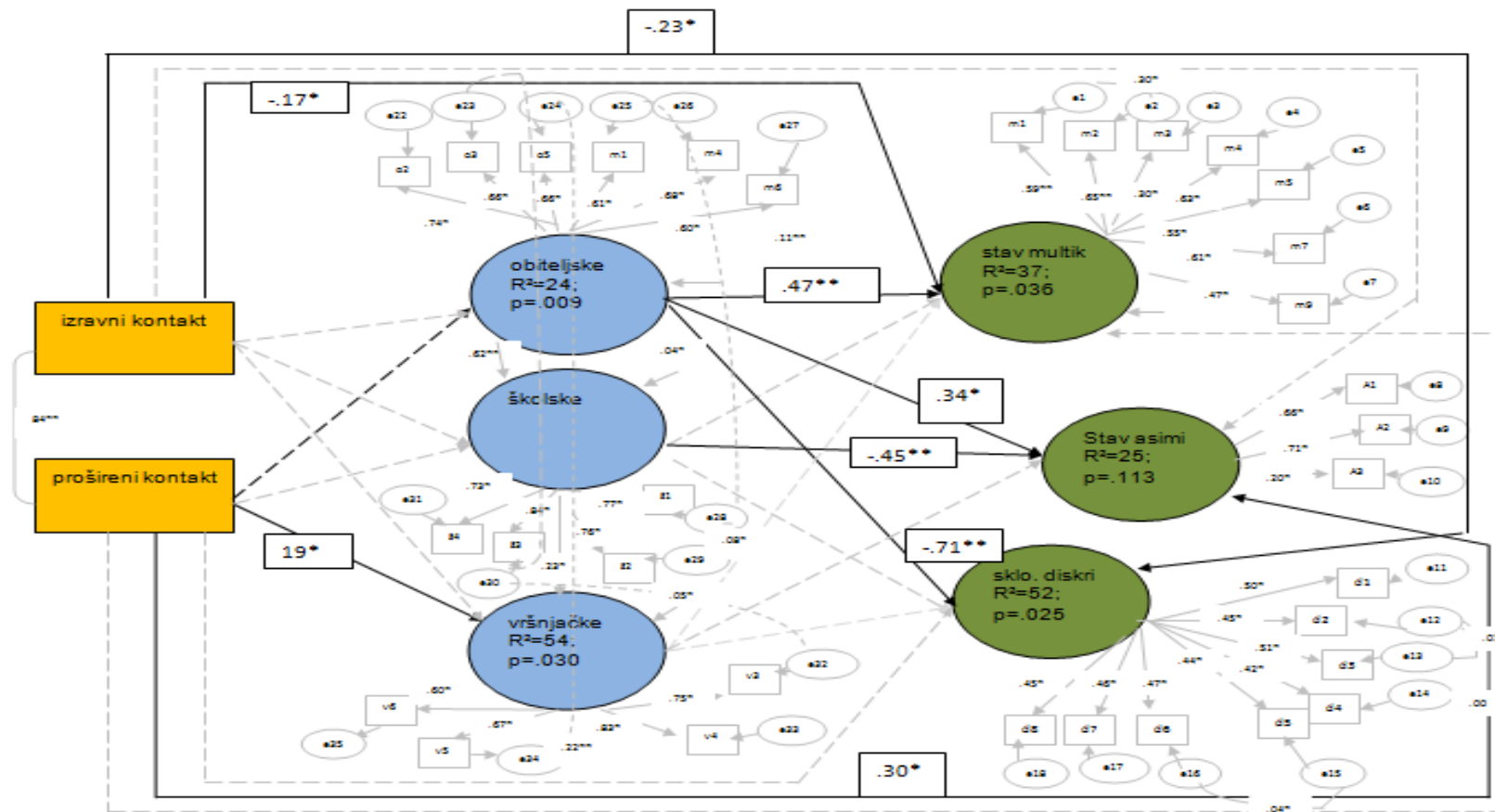

Slika 17. Završni ukupni model medijacije socijalnih normi u odnosu izravnog i proširenog kontakta sa stavovima i ponašanjem prema vanjskoj grupi kod manjine (Albanci) (N = 195)

Napomena: svjetliji dio modela = mjerni model: strelice od elipsa prema pravokutnicima = faktorsko zasićenje; strelice prema elipsama = pogreške mjerenja; dvosmjeren zaobljene strelice = korelacije. Tamniji dio modela = strukturalni model: jednosmjerne strelice = regresijske veze. Jednosmjerne isprekidane strelice = neznačajne regresijske veze predviđene početnim modelom. *značajano na razini .05; **značajno na razini .01

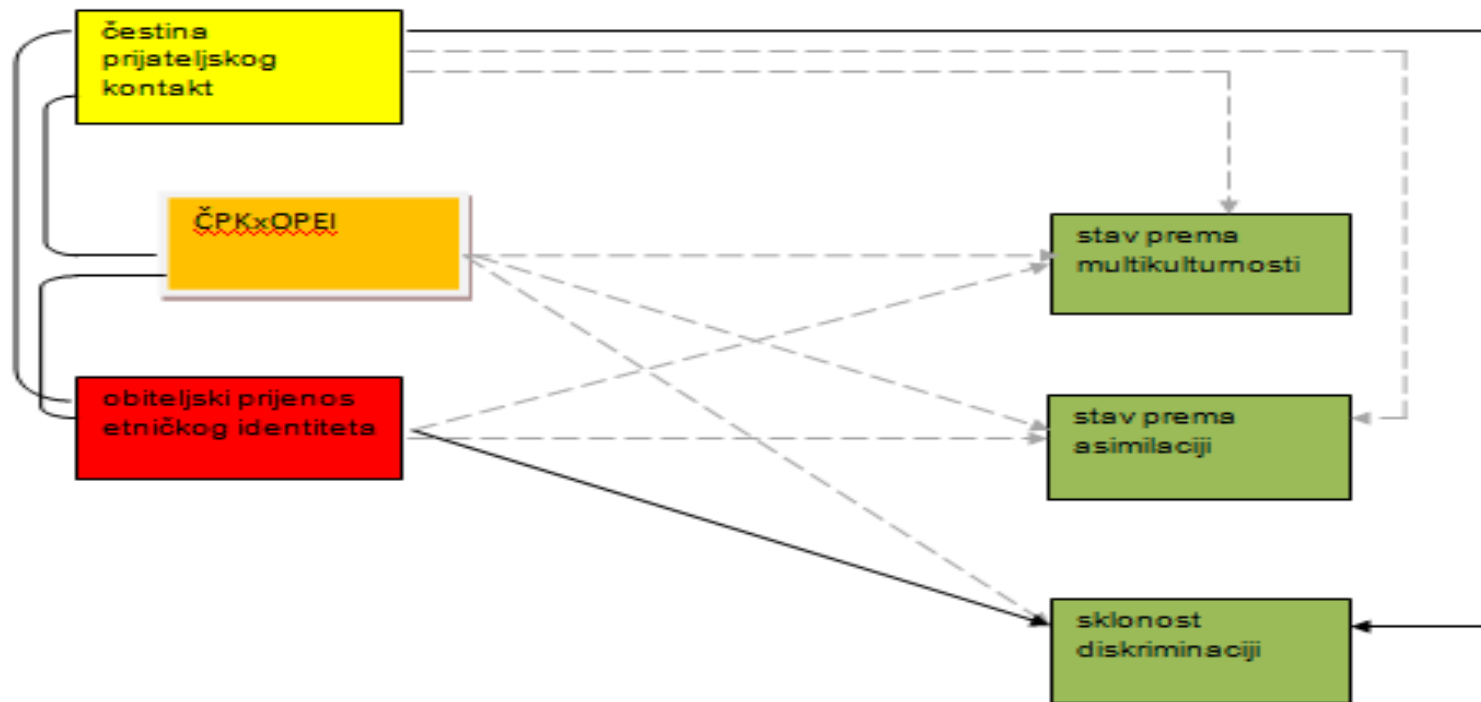

Slika 18. Završni mjerni model moderatorskog efekta obiteljskog prijenosa etničkog identiteta u odnosu izravnog i proširenog kontakta sa stavovima i ponašanjem prema vanjskoj grupi

Napomena: Jednosmjerne strelice = regresijske veze. Jednosmjerne isprekidane strelice = neznajane regresijske veze predviđene početnim modelom; ČPKxOPEI = interakcijska varijabla čestine prijateljskog kontakta s obiteljskom prijenosa etničkog identiteta.

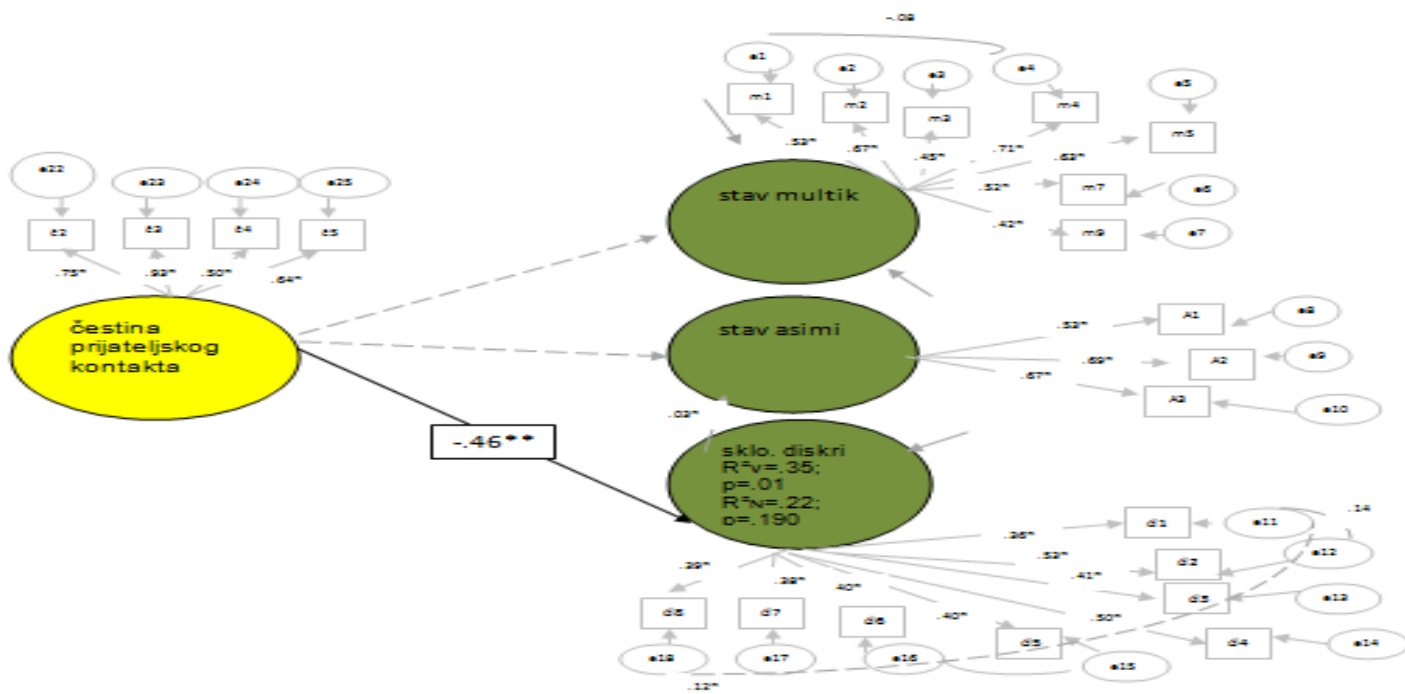

Slika 19. Završni ukupni model strukturalnog modela važnosti etničke pripadnosti kao moderatora odnosa čestine prijateljskog kontakta sa stavovima i ponašanjem prema vanjskoj grupi kod sudionika kojima je etnička pripadnost važnija (N = 135)

Napomena: svjetliji dio modela = mjerni model: strelice od elipsa prema pravokutnicima = faktorsko zasićenje; strelice prema elipsama = pogreške mjerenja; dvosmjeren zaobljene strelice = korelacije. Tamniji dio modela = strukturalni model: jednosmjerne strelice = regresijske veze. Jednosmjerne isprekidane strelice = neznačajne regresijske veze predviđene početnim modelom. *značajano na razini .05; **značajno na razini .01

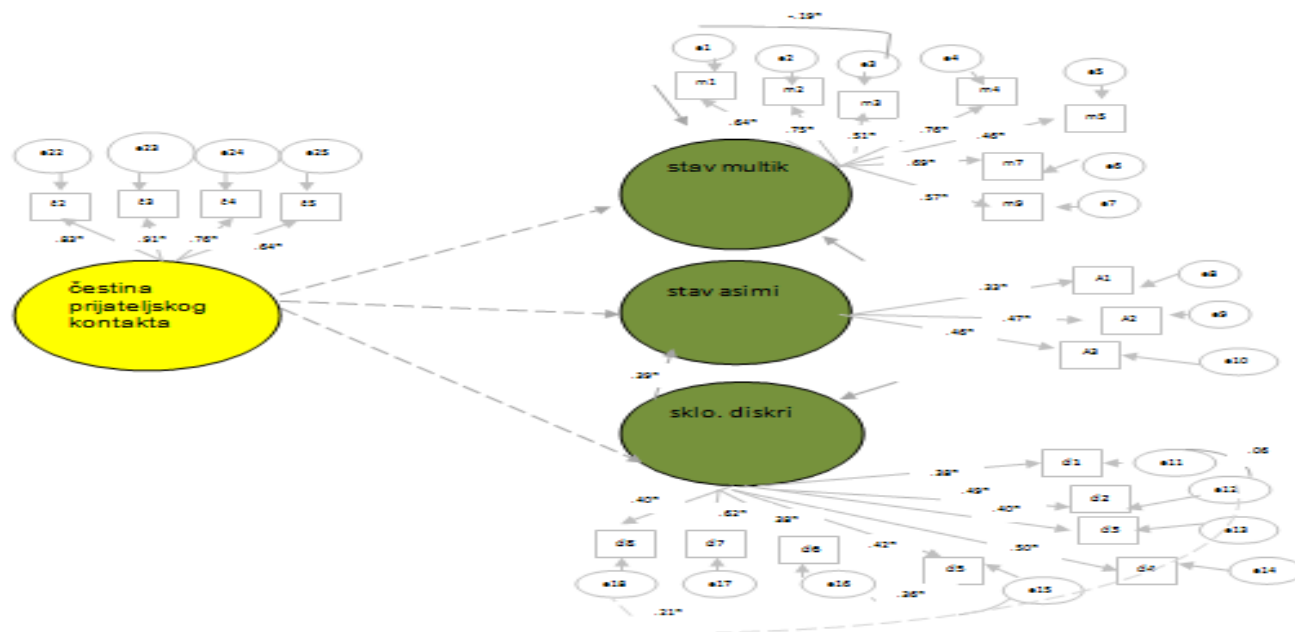

Slika 20. Završni ukupni model strukturalnog modela važnosti etničke pripadnosti kao moderatora odnosa čestine prijateljskog kontakta sa stavovima i ponašanjem prema vanjskoj grupi kod sudionika kojima je etnička pripadnost mje važna (N = 94)

Napomena: svjetliji dio modela = mjerni model: strelice od elipsa prema pravokutnicima = faktorsko zasićenje; strelice prema elipsama = pogreške mjerenja; dvosmjeren zaobljene strelice = korelacije. Tamniji dio modela = strukturalni model: jednosmjerene strelice = regresijske veze. Jednosmjerne isprekidane strelice = neznačajne regresijske veze predviđene početnim modelom. *značajano na razini .05; **značajno na razini .01

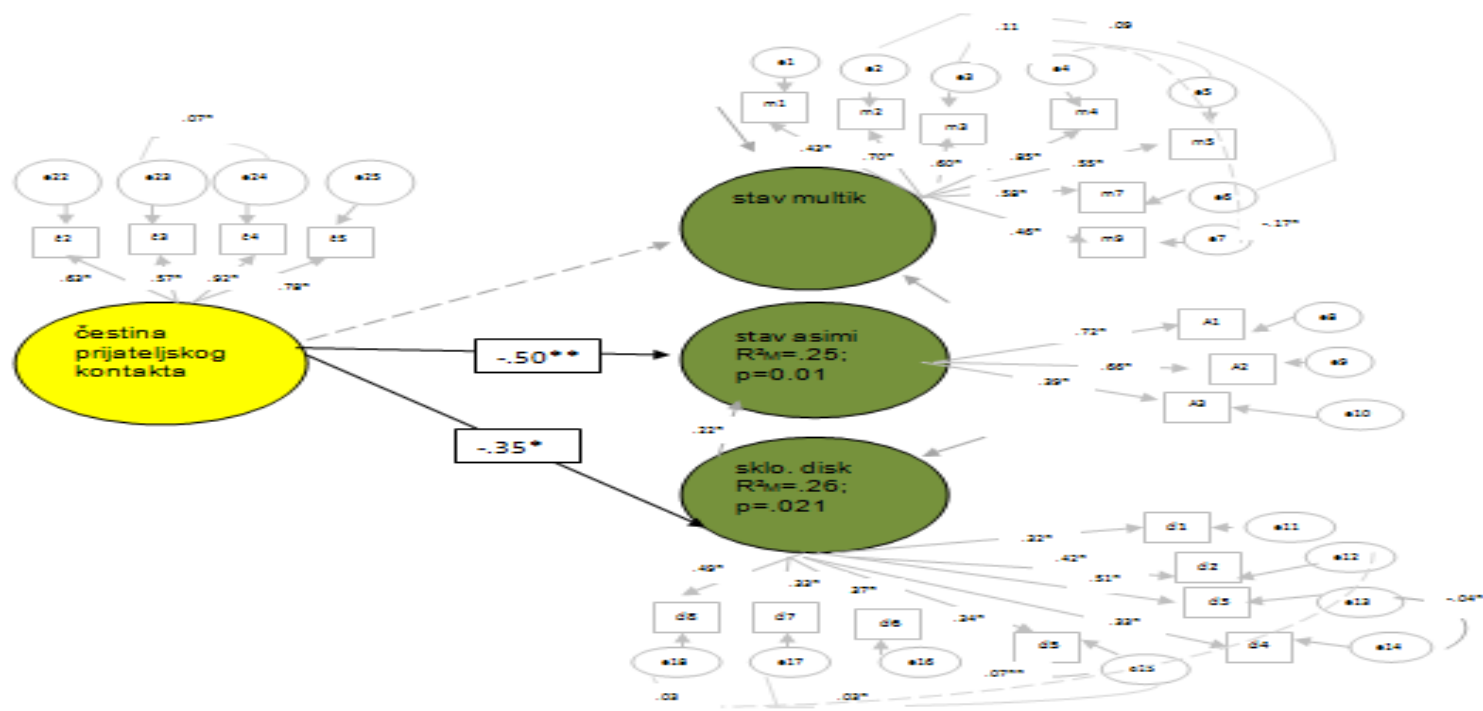

Slika 21. Završni ukupni model strukturalnog modela grupnog statusa kao moderatora odnosa čestine prijateljskog kontakta sa stavovima i ponašanjem prema vanjskoj grupi kod većine (Makedonci) (N = 109)

Napomena: svjetliji dio modela = mjerni model: strelice od elipsa prema pravokutnicima = faktorsko zasićenje; strelice prema elipsama = pogreške mjerenja; dvosmjeren zaobljene strelice = korelacije. Tamniji dio modela = strukturalni model: jednosmjerne strelice = regresijske veze. Jednosmjerne isprekidane strelice = neznačajne regresijske veze predviđene početnim modelom. *značajano na razini .05; **značajno na razini .01

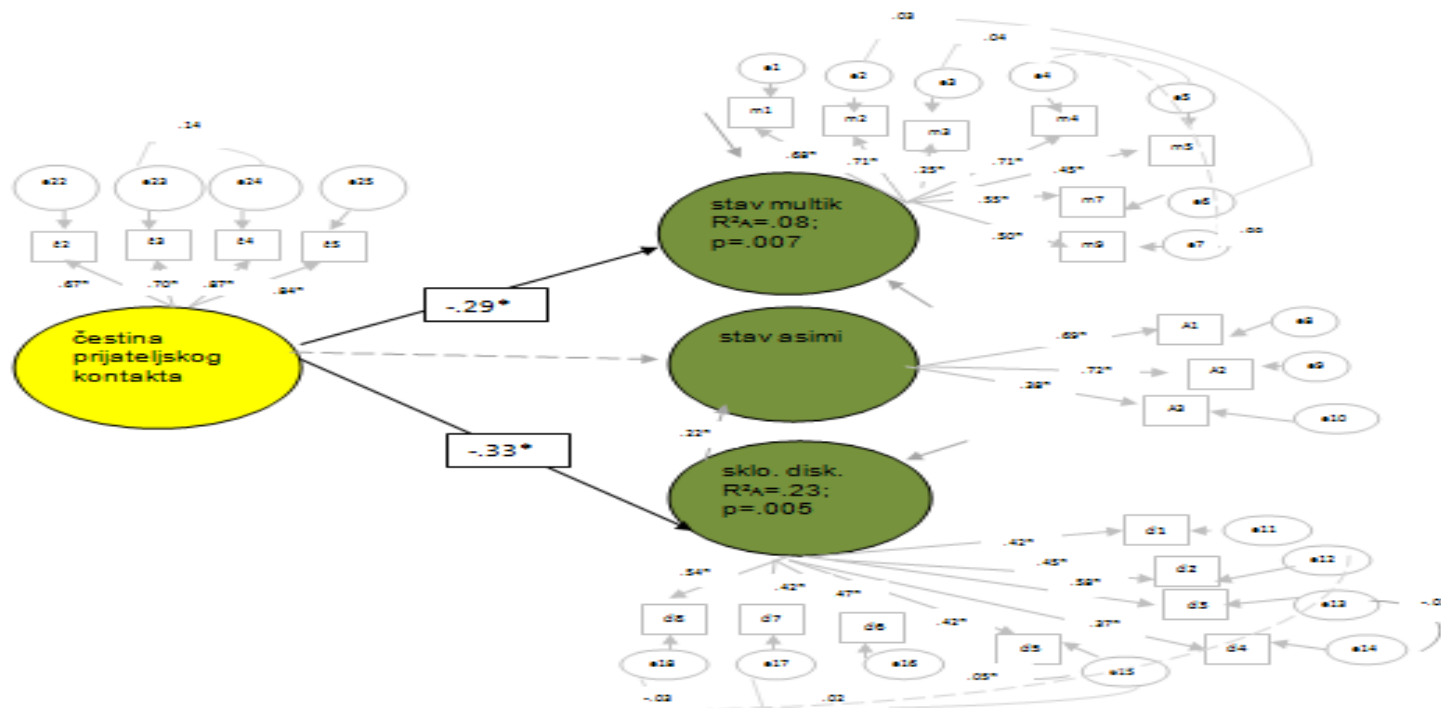

Slika 22. Završni ukupni model strukturalnog modela grupnog statusa kao moderatora odnosa čestine prijateljskog kontakta sa stavovima i ponašanjem prema vanjskoj grupi kod manjine (Albanci) (N = 120)

Napomena: svjetliji dio modela = mjerni model: strelice od elipsa prema pravokutnicima = faktorsko zasićenje; strelice prema elipsama = pogreške mjerenja; dvosmjeren zaobljene strelice = korelacije. Tamniji dio modela = strukturalni model: jednosmjerene strelice = regresijske veze. Jednosmjerne isprekidane strelice = neznačajne regresijske veze predviđene početnim modelom. *značajano na razini .05; **značajno na razini .01

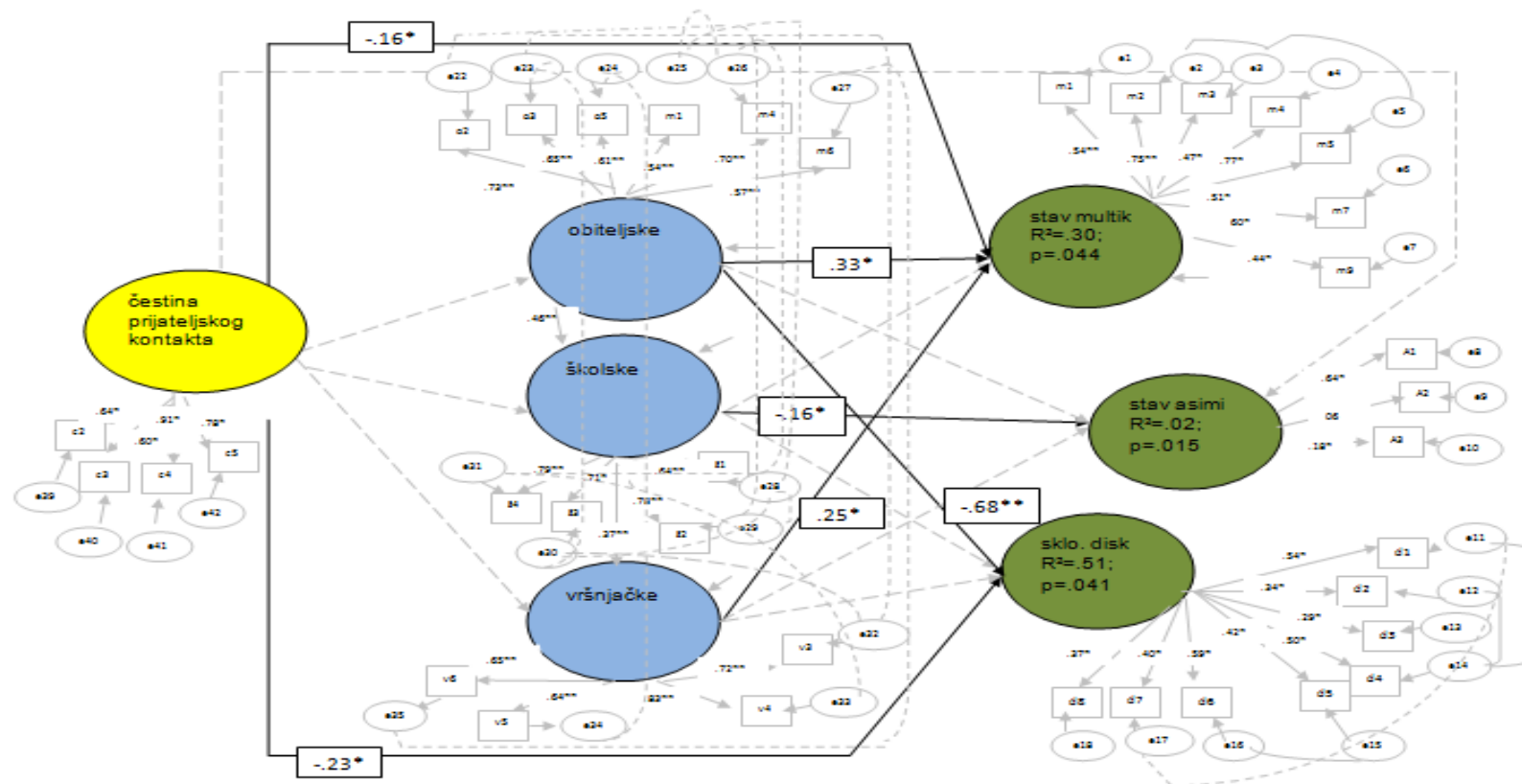

Slika 23. Završni ukupni model socijalnih normi kao medijatora odnosa čestine prijateljskog kontakta sa stavovima i ponašanjem prema vanjskoj grupi (N = 229)

Napomena: svjetliji dio modela = mjerni model: strelice od elipsa prema pravokutnicima = faktorsko zasićenje; strelice prema elipsama = pogreške mjerenja; dvosmjerne zaobljene strelice = korelacije. Tamniji dio modela = strukturalni model: jednosmjerne strelice = regresijske veze. Jednosmjerne isprekidane strelice = neznačajne regresijske veze predviđene početnim modelom. *značajano na razini .05; **značajno na razini .01

9. ŽIVOTOPIS

Sheruze Osmani Ballazhi rođena je 1979. u Gostivaru, Sjeverna Makedonija. Studirala je psihologiju na Filozofskom fakultetu, Sveučilište "Sv. Kiril i Metodij" u Skoplju, gdje je diplomirala 2003 godine.

Na Odsjeku psihologije, Sveučilišta u Tetovu radi od 2007. kako asistentica. Sudjeluje u izvođenju nastave na kolegijima iz socijalne psihologije. Od 2014. sudjeluje u radu Ureda za evaluaciju Sveučilišta u Tetovu.

Do sada je podnijela desetak priopćenja na domaćim i međunarodnim znanstvenim i stručnim skupovima, te objavila tri znanstvena rada i pet stručna rada u koautorstvu. Sudjelovala je na projektima *Safe school in an endangered society* (Švajcarska Ambasada u Sjevernoj Makedoniji); *School network communities for multicultural development* (Švajcarska Ambasada u Sjevernoj Makedoniji); *Child friendly school (UNICEF)*, koji su se bavili unaprijeđenjem međuetničkih odnosa u Sjevernoj Makedoniji. Bila je član izvršnog odbora makedonskog Helsinškog odbora za ljudska prava, te član izvršnog odbora Makedonske asocijacije za transakcijsku analizu. Od 2012. član je makedonskog istraživačkog tima međunarodne studije *Health Behaviour in School-aged Children-HBSC (SZO)*. Član je Makedonske asocijacije za transakcijsku analizu, te Evropske asocijacije za transakcijsku analizu.

Popis znanstvenih radova:

Kenig, N., Petroska-Beshka, V. & Osmani Ballazhi, Sh. (2017). Social trust and feeling of security in ethnic Macedonians and ethnic Albanians in the Republic of Macedonia. *Security Dialogues*, 8(2), 485-501.

Osmani Ballazhi, Sh. & Ballazhi, S. (2017). Attitudes toward multiculturalism and assimilation and contact with members of outgroup. *European Journal of Social Science Education and Research*, 4(6), 308-318.

Osmani Ballazhi, Sh. (2015). Family socialization and ethnic identity development. *Vizione*, 24, (267-276).

Popis stručnih radova:

Османи Балажи, Ш. (2013). Социјални ресурси. У Л.Ќ. Унковска и Е. Г. Наневска (Ur.), *Сдравјето како квалитет на животот: социјални нееднаквости меѓу младите во Република Македонија* (стр. 115-142). Скопје: Центар за психосоцијална и кризна акција - Малинска.

Osmani Ballazhi Sh.(2013). Adoleshentët, dieta, përkrahja nga bashkëmoshatarët dhe satisfaksioni jetësor te të rinjtë maqedonas dhe shqiptar në R. e Maqedonisë. U F. Osmani, M. Musai, i K. Ahmeti (Ur.), *Philosophica* (str. 204-207). Tetovë: Universiteti Shtetëror i Tetovës.

Балажи, О.Ш., Незири, И., Ахмети, К., Бајрами, Ф. (2014). Позитивни интергрупни ставови и контакти со надворешната група кај студентите Албанци и Македонци- идни едукатори. У В. Арнаудова, (Ur.), *40 години Институт за Психологија* (str. 755-770). Скопје: Филососки факултет.

Osmani Ballazhi Sh. (2015). Multicultural education, the contact with outgroup and intergroup attitudes. U: F. Osmani, I. Kadriu i K. Ahmeti (Ur.), *Philosophica* (str.439-443). Tetova: State University of Tetova.

Кениг, Н., Арифи, Б. и Балажи, О. Ш. (2018). *Анализа - Перцепции и искуства на раководители и службеници од државната администрација за имплементација на законот за употреба на јазиците од 2008 година во државните институции*. Скопје: Заеднички вредности.