

Försvunnet i indirekt översättning :

Lalić, Ana

Master's thesis / Diplomski rad

2023

Degree Grantor / Ustanova koja je dodijelila akademski / stručni stupanj: **University of Zagreb, Faculty of Humanities and Social Sciences / Sveučilište u Zagrebu, Filozofski fakultet**

Permanent link / Trajna poveznica: <https://um.nsk.hr/um:nbn:hr:131:495345>

Rights / Prava: [In copyright](#) / [Zaštićeno autorskim pravom.](#)

Download date / Datum preuzimanja: **2024-07-14**



Sveučilište u Zagrebu
Filozofski fakultet
University of Zagreb
Faculty of Humanities
and Social Sciences

Repository / Repozitorij:

[ODRAZ - open repository of the University of Zagreb
Faculty of Humanities and Social Sciences](#)



ZAGREBS UNIVERSITET
FILOSOFISKA FAKULTETEN
INSTITUTIONEN FÖR SKANDINAVISTIK

Ana Lalić

**Försvunnet i indirekt översättning: En jämförande analys av
översättningar av Fredrik Backmans verk från svenska till
kroatiska med engelska som förmedlande språk**

Masteruppsats

Handledare:

Goranka Antunović, fil. dr.

Zagreb, 2023.

Innehåll

DEL 1

Sammanfattning	5
Inledning	7
1. Teoretisk bakgrund	7
1.1. Position av indirekt översättning inom översättningsvetenskap	7
1.2. Definition av indirekt översättning	8
1.2.2. Terminologiska oklarheten	11
1.2.3. Varför översätter man indirekt?	13
1.3. Tidigare forskning om ämnet	14
1.4. Att känna igen en indirekt översättning	16
2. Översättningsnormer	18
3. Målsättning och hypotes	19
4. Metodologi	20
4.1. En trespråkig korpus	21
5. Resultat	23
5.1. Typ 1: $S \neq E = K$	25
5.1.1. Uppdelning i kapitel	25
5.1.2. Informationsföljden	25
5.1.3. Utelämnningar och tillägg	26
5.1.4. $S \neq E = K$ gällande språkformsnormer	31
5.2. Typ 2: $S = E \neq K$	33
5.3. Typ 3: $S \neq E \neq K$	35
5.4. Typ 4: Konsultering av originalet ($S \neq E \neq K$)	38
6. Diskussion	42
Slutsats	44
Litteratur	45
Primära källor	45
Sekundära källor	46
Webbsidor	52

DEL 2

1. Översättningar från svenska till kroatiska	54
1.1. Källtext 1 - Carl von Linnés trädgårdar i Uppsala	54
1.2. Måltext 1 – Vrtovi Carla von Linnéa u Uppsali	57
1.3. Källtext 2 – Vi hörs då	60
1.4. Måltext 2 - Onda, čujemo se?	64
1.5. Källtext 3 – Lokalt kollektivavtal flexibel arbetstid för läkare	68
1.6. Måltext 3 - Kolektivni ugovor o kliznom radnom vremenu za liječnike na razini poduzeća	74
2. Översättningar från kroatiska till engelska	5
2.1. Källtext 4 – Digitalne nomade želi sve više zemalja u svijetu i EU-u	5
2.2. Måltext 4 - All fler länder i EU och världen vill locka digitala nomader	9
2.3. Källtext 5- Održavanje vozila	13
2.4. Måltext 5 – Bilunderhåll	19
2.5. Källtext 6 – Grad umjetnosti	25
2.6. Måltext 6 – Konstens stad	28

DEL 1

Försvunnet i indirekt översättning: En jämförande analys av översättningar av Fredrik Backmans verk från svenska till kroatiska med engelska som förmedlande språk

Sammanfattning

Denna uppsats behandlar den otillräckligt studerade, men utbredda formen av översättning, den s.k. indirekta översättningen (IÖ). Indirekt översättning, som en översättning av en översättning, har kritiserats för att vara en ännu värre kopia av en dålig kopia. Syftet med denna jämförande analys av sju indirekta översättningar av Fredrik Backmans böcker från svenska till kroatiska med engelska som förmedlande språk är dock att bekräfta eller vederlägga kritik mot IÖ genom att analysera typen av ändringar/avvikelser som förekommer mellan källtext 1 (KT1), målttext 1/källtext 2 (MT1/KT2) och målttext 2 (MT2), speciellt rollen MT1/KT2 spelar i dessa ändringar. Den här undersökningen bygger på Tourys (2012) typologi av översättningsnormer som grunden till att utreda problematiken. I den första delen definieras fenomenet av indirekt översättning teoretiskt. Den andra delen följer den teoretiska och vetenskapliga bestämningen av översättningsnormer och presentationen av det metodologiska ramverket och dess relevans. I den tredje delen presenteras resultat av en jämförande analys och slutsatser dras om IÖ. Resultaten av den här studien stödjer för det mesta tidigare undersökningar av Edström (1991), Dollerup (2000), Tegelborg (2011) och Ringmar (2016).

Nyckelord: *indirekt översättning, målttext, källtext, förmedlande språk*

Lost in indirect translation: A comparative analysis of translations of Fredrik Backmans books from Swedish to Croatian with English as a mediating language

Summary

This master's thesis deals with the insufficiently studied, but widespread form of translation, the so-called indirect translation (IT). Indirect translation, simply understood as a translation of a translation, has been criticized by some for being an even worse copy of a bad copy. However, the purpose of this comparative analysis of seven indirect translations of Fredrik Backman's books from Swedish to Croatian with English as the mediating language is to confirm or refute criticism of IT by analyzing the type of changes/deviations that occur between source text 1 (ST1), target text/source text 2 (TT1/ST2) and target text 2 (TT2), specifically the role ST2/T1 plays in these changes. This investigation is based on Toury's (2012) model of translation norms as a basis for investigating the problem. In the first part, the phenomenon of indirect translation is defined theoretically. The second part is based on the theoretical and scientific determination

of translation norms and followed by the presentation of the methodological framework and its relevance for this study. In the third part, results of a comparative analysis are presented and conclusions are drawn about IT within the framework of translation norms. The results of this study for the most part support previous research by Edström (1991), Dollerup (2000), Tegelborg (2011) and Ringmar (2016).

Keywords: *indirect translation, source text, target text, mediating language*

Izgubljeno u indirektnom prijevodu: Komparativna analiza prijevoda knjiga Fredrika Backmana sa švedskog na hrvatski sa engleskim kao posrednim jezikom

Sažetak

Ovaj rad bravi nedovoljno proučenim, ali raširenim oblikom prevođenja, tzv. indirektnim prevođenjem (IP). Indirektno prevođenje, jednostavno definirano kao prijevod prijevoda, izloženo je ponekad kritikama da je još gora kopija loše kopije. No, svrha ove komparativne analize sedam indirektnih prijevoda knjiga Fredrika Backmana sa švedskog na hrvatski s engleskim kao jezikom posrednikom jest potvrditi ili opovrgnuti kritike IP-a analizom vrste promjena/odstupanja koja se javljaju između izvornog teksta 1 (IT1), ciljni tekst 1/izvorni tekst 2 (CT1/IT2) i ciljni tekst 2 (CT2), posebno ulogu koju CT1/IT2 ima u tim promjenama. Ovo istraživanje temelji se na Touryjevom (2012) modelu prijevodnih normi koje čine osnovu istraživanja ovoga znanstvenog problema. U prvom dijelu se teorijski i znanstveno definira indirektno prevođenje. U drugom dijelu slijedi teorijsko i znanstveno određenje prijevodne norme te prikaz metodološkog okvira i njegove relevantnosti. U trećem dijelu iznose se rezultati komparativne analize i donose zaključci o IT u okviru prevoditeljskih standarda. Rezultati ovoga istraživanja uglavnom podržavaju prethodna istraživanja Edströma (1991), Dollerupa (2000), Tegelborge (2011) i Ringmara (2016).

Ključne riječi: *indirektno prevođenje, izvorni tekst, ciljni tekst, jezik posrednik*

Inledning

Indirekt översättning betraktas oftast enligt den definition som uttryckts av Kittel & Frank (1991:3) som: *“Any translation based on a source (or sources) which is itself a translation into a language other than the language of the original, or the target language”*. IÖ har börjat få mer vetenskaplig uppmärksamhet bara de senaste åren trots att den har använts som hjälpmedel för litterär överföring sedan antiken speciellt från/till perifera språk. Pięta (2014:16) föreslår att detta skes eftersom IÖ brukar beskrivas som: *“if one assumes that a translation is a poor copy of the original, then an indirect translation is inevitably a poor copy of this poor copy”* dvs. attityder mot IÖ är allt annat än positiva.

Trots större vetenskapligt intresse de senaste åren, har få systematiska empiriska forskningar behandlat IÖ. På grund av detta, och mitt personliga intresse för ämnet vill jag i den här uppsatsen undersöka IÖ av litteratur från svenska till kroatiska med engelska som förmedlande språk med syftet att bidra till diskussionen om ämnet.

1. Teoretisk bakgrund

1.1. Position av indirekt översättning inom översättningsvetenskap

Genom översättningsvetenskapens historia har IÖ aldrig fått mycket uppmärksamhet fast den har använts som hjälpmedel för litterär överföring i olika språkliga och historiska sammanhang sedan antiken (Marin-Lacarta 2017:134). Det har förmodligen funnits ”indirekta översättningar så länge det har funnits översättare och de har spelat en viktig roll i spridning av nya idéer” (Frödeberg Shaiek 2019:1). Åtskilliga forskare och teoretiker påpekar just världens mest översatta bok, Bibeln, som exempel av IÖ (Radó 1975; Kittel and Frank 1991; Gambier 1994; Pym 1997; Dollerup 2000; Ringmar 2007). Bibelöversättaren Eugene Nida skrev redan i 1959: *“most Bible translators are faced not with a two-language but a three-language communication problem”* (Nida 1966: 18). Enligt Ivaska (2020) kan indirekt översättning dessutom hittas på många olika livsområden idag: audiovisuellöversättning görs indirekt, journalister använder olika källor på olika språk och därmed använder ofta IÖ i processen, internationella organisationer (t.ex. EU och FN) förlitar sig på indirekt översättning och tolkning (den s.k. *relay interpreting*) såvida som inom litterär översättning som blir det centrala temat av denna forskning. Men trots

detta har sparsam forskning av IÖ lett St. André (2009:232) att beskriva den som: ”*one of the most understudied phenomena in translation studies today*”. Fast antalet empiriska forskningar fokuserade på IÖ numera har ökat (t.ex. Pięta 2012; Adler 2016; Sujatmiko, et. al 2020; Ivaska 2020; Allwood 2021; Ösback 2021) är den fortfarande ett marginellt tema i översättningsvetenskap (Pięta 2012: 311). En nödvändig fråga är alltså varför den inte väckte vetenskaplig uppmärksamhet tidigare. En av huvudorsakerna är givetvis dess låga status, speciellt inom översättning av skönlitteratur (Washbourne 2013:608). Enligt St. André (2009:230) är IÖ stigmatiserad lika som översättningspraktik i helhet, kanske ännu mer dvs. som Pięta (2014:16) hävdar ”*if one assumes that a translation is a poor copy of the original, then an indirect translation is inevitably a poor copy of this poor copy*”. IÖ antas vara “*at best, as a necessary evil, and the assumption is that it is always preferable to translate from the original, just as it is always preferable to read the original rather than a translation*” (St André 2009:230). Sådana attityder verbaliserades också i UNESCO:s Recommendation on the Legal Protection of Translators and Translations and the Practical Means to Improve the Status of Translators (1976), som var det första dokumentet från någon internationell organisation som försökte kasta ljus över några översättningsproblem. Enligt det, „*a translation should be made from the original work, recourse being had to retranslation¹ only where absolutely necessary*“ (UNESCO 1976:158). Fastän Pięta (2019: 28) anser att de beskrivna attityderna är en av de orsakerna och hon påpekar att negativa inställningar inte är det enda skälet. Som mer avgörande skäl föreslår Pięta (2019) faktumet att de flesta forskningarna utgörs på globala/centrala språk (t.ex. engelska), inte på perifera språk där de flesta indirekta översättningar sker. Ringmar (2015: 158) påpekar att IÖ brukar vara ämnet av intresse för den slutliga målkulturen. Exempelvis har flera undersökningar om IÖ genomförts i Tyskland men aldrig om tyskans roll som förmedlande språk i denna process (Ringmar ibid.). Som ytterligare orsak ser Pięta (2014: 22) det felaktiga antagandet att IÖ tillhör det förflutna. På grund av detta är de flesta forskningarna om IÖ historiskt orienterade.

1.2. Definition av indirekt översättning

Till att börja med syftar IÖ på två närliggande begrepp, en översättningsprocess som sker genom ett förmedlande språk och inte från det ursprungliga källspråket, men också den text som är

¹ Enligt Ringmar (2015) syftar *retranslation* i UNESCO:s Recommendation till IÖ.

resultat av denna översättningsprocess. Kort sagt är IÖ en översättning av en översättning (Gambier 1994:15). Ett flertal definitioner av termen indirekt översättning har föreslagits men i denna uppsats kommer Kittel & Franks förslag (1991:3) att användas: “*any translation based on a source (or sources) which is itself a translation into a language other than the language of the original, or the target language*”.

Enligt Ringmar (2012:154) bör IÖ vanligtvis vara en flerstegsprocess som omfattar de följande:

“original source text > mediating/intermediate text > end target text”.

I studierna skrivna på engelska används följaktligen förkortningarna ST/SL (*source text/language*, dvs. *källtext/språk*), MT/ML (*mediating text/language*, dvs. *medierande text/förmedlande språk*), TT/TL (*target text/language* dvs. *måltext/språk*) (se t.ex. Pięta 2012, Li 2017) för att beskriva de olika delarna av översättningsprocessen. Rättvist uttryckt av Adler (2016:9) “leder förkortningen MT omedelbart tankarna till termen måltext på svenska”. Att kunna undvika misstolkning föreslår hon följande förkortningar; KT1 för den ursprungliga källtexten, MT1/KT2 för den förmedlande texten dvs. översättningen som är både måltexten i första steget, och källtexten i andra steget och MT2 för den slutliga måltexten (ibid.) Kittel & Franks (1991) modell ser då ut så här:

Källtext 1 (KT1) → Förmedlande text/Måltext 1/Källtext 2 (MT1/KT2) → Måltext 2 (MT2)

Modell 1. Kittel & Franks modell av indirekt översättning (1991)

Att kunna vidare förstå IÖ måste vi först skilja mellan olika typer av indirekthet. Assis Rosa et al. (2017: 121) urskiljer olika typer beroende på:

- “(a) the number and type of mediating texts involved in the process (one or more);
- (b) the number of intervening languages (one or more) and their choice – involving the use of only one mediating language vs. the use of more than one mediating language and/or the ultimate SL, one or more mediating language(s), and the ultimate TL;
- (c) the degree of indirectness (second-hand, third-hand...);
- (d) the presentation of indirectness (either hidden or open); and
- (e) the status of indirectness (which for research purposes can be either proven or only

presumed).”

Assis Rosa et al. (2017: 120) föreslår också en klassificering av förmedlande texter enligt följande kriterier: (a) språk (KS1, KS2/MS1, MS2), (b) betydelsen i översättningsprocessen (primär vs. sekundär), (c) hur ofta den används (permanent vs. tillfälligt), (d) deras avsedda mottagare (offentlig publik vs. översättare).

Med tanke på det första kriteriet i Assis Rosa et.al (2017) påpekade Ringmar (2015) tidigare att negativa attityder mot IÖ är ännu klarare i sättet den definieras dvs. i att själva möjligheten att det skulle finnas flera förmedlande texter sällan nämns. Han bygger på *the translation world system* teori vilken föreslogs av Heilbron (1999) och Swaan (2001). Enligt Swaan (1993; i Ringmar 2015) “*the communicative value of a language is decided by its number of L2-speakers*” och “*the centrality of the language is defined by the proportion of multilingual speakers*” som kan ett visst språk. Fyra typer av språk urskiljs; hypercentrala, centrala, semiperifera och perifera språk² (Heilbron 1999; i Ringmar 2015). Dessutom, ju mer centralt ett språk är, desto mindre översatts litteratur till detta språk, men samtidigt översatts den mer till andra språk. Det betyder att litteratur från marginaliserade kulturer sällan översätts till engelska, medan den engelska översättningen används oftare som förmedlare i IÖ. Förekomsten av engelsk översättning används ofta som en indikation på att ett litterärt verk är värt ytterligare översättning (Ringmar 2007: 12). Samma språk kan vara perifert och centralt i olika sammanhang. Exempelvis, är svenska som det största skandinaviska språket med fler än 10 miljoner talare den vanligaste förmedlande språk i Norden (Ringmar 2007).

Vidare, ju mer perifer något språk är, desto högre risk av flera förmedlande språk är. En sådan typ av översättning, med flera förmedlande texter, kallar Toury (2012: 167) *compilative translation* och förklarar den som “*translations where several intermediate translations were used, into one language or several, alternately or together, or even one combination or another of the ultimate original and translation(s) thereof*”. Marin-Lacarta bidrar till diskussionen med att det finns olika typer och grader av textuell indirekthet som “*may involve the combined use of multiple source-text editions, translations, reprints, retranslations, composite versions, unpublished drafts*” (Marin-Lacarta 2017: 134).

² eng. *hyper-central, central, semi-peripheral* och *peripheral* språk

Dollerup (2000) skiljer dock mellan *indirect*, *relay* och *support translation*. Enligt honom inriktar sig den förmedlande texten av *indirect translation* inte på någon publik, medan *relay translation* innebär att den förmedlande texten har sitt eget publik dvs. MT1/KT2:s roll är inte bara att mediera. *Support translation* är en översättningsprocess i vilken en tidigare gjort översättning till något annat språk än målspråket konsulteras under översättningsprocessen (Xu 1998, Dollerup 2000). Jämfört med tolkning där texter utan publik är mer frekventa och på vilken Dollerups uppdelning bygger på, är litterära översättningar oftast avsedda för någon publik (Ringmar 2007: 2).

Enligt den bredaste definitionen av IÖ som en översättning av en översättning (Gambier 1994: 413) ingår *retranslation*, *back-translation*, *interlingual översättning* och *intralingual modernisering* i IÖ. *Retranslation* förklaras som “*a translation for which the same ST has been rendered into the same target language at least once before*”³ (Pym 2011: 90). Översättaren kan välja att återvända till KT1 och översätta igen eller ändra den befintliga översättningen men med betydande hänvisning till KT1 (ibid.). *Back-translation* definieras som översättning av en text som var tidigare översatt tillbaka till källspråket⁴. *Interlingual översättning* innebär att MT1/KT2 och MT2 är på samma språk (Linder 2014: 57), och slutligen är *intralingual modernisering* kort förklarar uppdatering av arkaiska eller äldre texter (Berk Albachten 2013). Enligt definitionen av Kittel & Frank (1991) som används i den här uppsatsen kan bara *back-translation* räknas som en typ av IÖ.

1.2.2. Terminologiska oklarheten

Enligt Pym (2011: 80) har forskarna skapat en terminologisk röra genom sin oenighet som har blivit en av orsakerna till att IÖ sällan studeras (Pięta 2014:20). Assis Rosa et al. (2017:115) argumenterar för termen indirekt översättning p.g.a. att (a) den har en entydig antonym i direkt översättning och (b) den är ett lämpligt samlingsnamn som kan omfatta olika hyponymer. Vad mera är att Ringmar (2007: 2) och senare Adler (2016: 9) konsulterade John Benjamins Translation Studies Bibliography (JBTBSB)⁵ att bestämma hur ofta vissa termer används. Efter

³ Här används definition av Pym (2011) trots att han inte anser *retranslation* som del av indirekt översättning.

⁴ <https://www.technitrad.com/back-translation-what-is-it-and-how-is-it-done/> (17.02.2022)

⁵ <https://benjamins.com/online/tsb/> (21.03.2023)

Adlers (2016) resonemang konsulterade jag databasen igen i januari 2021. Nedan presenteras min fullständiga förteckning.

Term	Källa	Förekomster i JBTSB
indirect translation	Assis Rosa et al. (2017), Kittel & Frank (1991), Pięta (2012, 2012, 2017), Pym (2011), Ringmar (2007, 2012), Toury (2012)	((13) 39) 87 ((2006) 2016) 2022
relay translation	Dollerup (2000), Ringmar (2012), St. André (2008)	(6 (20)) 26
mediated translation	Kittel (1991), Linder (2014), Toury (2012),	(1 (6)) 7
secondary translation (sekundäröversättning)	Lindqvist (2002)	(2 (4)) 4
chain translation (kedjeöversättning)	Ingo (2007)	(1 (1)) 1

Tabell 1. Förekomster av termer för indirekt översättning i JBTSB (2021)

Det är klart att någon sorts standardisering är på fart och att termen *indirect translation* (sv. indirekt översättning) har vunnit mark. Därför och på grund av att den översätts lätt till svenska har jag velat använda denna term. Det är viktigt att påpeka att den valda termen är dock inte heller entydig. Vinay & Darbelnet använde tidigare termen *indirect translation* att beskriva det som idag kallas *oblique translation*, en av de strategierna som använts “when the structural/conceptual elements of the SL cannot be translated without altering meaning or upsetting the grammatical/ stylistic elements of the TL” (Newmark 1991, i Assis-Rosa 2017:118). I några fall används den också för att beskriva översättning till ens icke-modersmål som oftast kallas även *inverse* eller L2-översättning (ibid. 2017: 118).

1.2.3. Varför översätter man indirekt?

Trots negativa attityder mot IÖ är den fortfarande en allestädes närvarande del av dagens översättningspraktik. Det finns flera orsaker till att texterna översätts indirekt. Den vanligaste orsaken är förmodligen fullständig brist eller tillfällig otillgänglighet av kompetenta översättare i ett visst språk som kan översätta direkt (Ringmar 2007; Pięta 2012; Washbourne 2013; Xu 2018; Sujatmiko et.al 2020; Jia 2020). Adler (2016: 10) hävdar “att frågan varför översättning ibland sker indirekt kan dock inte enbart förklaras med bristande språkresurser eller tillgång till översättare” utan de bakomliggande orsakerna till det kan också vara otillgänglighet av den ursprungliga källtexten (Ringmar 2007; Sujatmiko et.al 2020;), textens prestige (Washbourne 2013), kostnads- och tidseffektivitet (Marín-Lacarta 2012; Washbourne 2013; Pięta 2019), minskning av riskerna (Pięta 2019), censuriell kontroll (Ringmar 2007; Marín-Lacarta 2008; Pięta 2012), förmedlande kulturens höga status (Toury 2012; Schultze 2014), långt avstånd mellan käll- och målspråket (Sujatmiko et.al 2020), att det finns redan en översättning till ett globalt språk (Ösback 2021), översättning från/till perifera språk (Heilbron 2000; Ringmar 2007; Pięta 2012) och författarens preferens (Marín-Lacarta 2008).

Det är inte alltid lätt att hitta översättare med lämpliga kunskaper och erfarenhet att översätta någon text på grund av att källspråket inte är i bruk i landet och att det saknas utbildning i det (Jia 2020: 382). Därför väljer förlag “*a translator who lacks knowledge of the ultimate source language but who has previous experience and proven reliability may help in ensuring the high quality and timely delivery of translated texts*” (Pięta 2014: 22). Bruk av centrala/globala språk kan också bidra till lägre kostnader för bokförlag tack vare större konkurrens som följs av lägre tjänstkostnader till och med när kompetenta översättare är tillgängliga. Vilken text eller språk väljs som förmedlande beror i hög grad på språkets och kulturens prestige (Toury 2012: 130). Uttryckt av Ringmar (2012: 143): “*the IT is, as a rule, in a dominating language whereas the original SL (and possibly the TL) is dominated*”. Under 1900-talet ersatte engelska småningom franska (och 1800-talets tyska) som det föredragna förmedlande språket medan utvecklingen av den globaliserade världen ledde till t.ex. ett plötsligt intresse för isländska deckare utan att ha tillräckligt många översättare från isländska till olika språk. Samtidigt har den ökande dominansen av engelska i de flesta målkulturerna skapat ett litterärt sammanhang i vilket läsarna kanske föredrar förmedlande av engelska (Ringmar 2012: 143). Ytterligare kan IÖ ha spelat en

viktig roll som ett instrument för kontroll över innehållet i den slutliga måltexten (Pięta 2014: 22), såväl som påtryckning (Adler 2016: 10). Exempelvis, skulle i Sovjetunionen alla böcker först översättas till ryska innan de kunde översättas till andra språk (se Witt 2017) “att undvika direkt utbyte mellan de dominerade kulturerna och västvärlden” (Adler 2016: 10).

1.3. Tidigare forskning om ämnet

Den hypotes med vilken de flesta forskarna börjar sin undersökning sammanfattas av Hadley (2020) på följande sätt: IÖ “*tends to move further away from the original*” så att det blir en “*concatenation effect*”. Likaså påpekar redan Dollerup (2000) med “*translators will normally add new deviations to those made by predecessors in the chain. In relation to the original, there is thus a cumulation of deviations every time a work is relayed*” (Dollerup 2000:23). Ringmar (2007: 10) antar att nästan uteslutande “*TT differs more from the ST than the MT [mediating text, i.e. IT] differs from the ST*” medan motsatsen bara sker marginellt (Frödeberg-Shaiek 2019).

Men antalet forskningar om IÖ, trots det växande intresset i slutet av 2000-talet, är fortfarande ganska litet och det är svårt att dra allmänna slutsatser innan flera forskningar genomförs (Pięta 2012: 311). Befintlig forskning fokuserar nästan uteslutande på litterär översättning, särskilt ur ett historiskt perspektiv, medan forskning om andra genrer nästan inte existerar (Pięta 2019, i Ustaszewski 2021:1). Marin-Lacarta (2017) klassificerar två olika förhållningssätt att jämföra KT1, MT1/KT2, MT2. Den första gruppen fokuserar mer på betydelse, lexikala val, meningsstruktur eller någon särskild svårighet t.ex. kulturbundna element och syftet är inte att förklara varför översättare gör vissa beslut. Den andra gruppen fokuserar sig på kulturella, sociala och historiska orsakerna bakom förändringar av handling, struktur, karaktärer, beskrivningar osv. (Marin-Lacarta 2017: 143).

Här presenteras resultat av några forskningar i ämnet. IÖ av Andersens sagor från danska till kinesiska genom engelska står i fokus i en studie genomförd av Li (2017) där den jämförs med direkta översättningar (DÖ). Studiens resultat visar att IÖ inte alltid är längre bort från KT1 än DÖ och i några fall är den också närmare originalet, speciellt när ordlekar och kulturbundna element blir översatta. Slutsatsen av studien är att “*although indirectness does increase the chance of deviation from the original text, it does not always lead to a translation that is further away from the OT [KT1] than a DTr. Sometimes an adequate and accurate mediating text is*

more reliable than a fallible DTr, especially when the SC (source culture) and SL are not familiar to both the direct and indirect translators” (Li 2017: 200). Edström (1991) har forskat IÖ från japanska till svenska genom engelska med fokus på kulturbundna element och har avgjort att avvikelserna som introduceras i MT1/KT2 överförs också till MT2 i de flesta fall. Men i vissa fall reduceras dock avvikelser i MT2 vilket i några fall kan förklaras med att översättaren har medvetet påverkat texten baserat på sin kunskap av KT1:s kulturella sammanhang men oftast det sker av slump. Kulturbundna element som kan hittas i alla tre texter är dessa som tidigare introducerats till språkets ordförråd (t.ex. *geisha*) (Edström 1991). Både Edströms (1991) och Lis (2017) fynd går emot Ringmars (2007) hypotes att “*a translator may (un)consciously take more liberties with a MT than he/she would with a ST*” (Ringmar 2007: 11). I sin kontrastiva analys av de albanska (KT1), franska (MT1/KT2) och engelska (MT2) versionerna av Ismail Kadares *Dosja H* försöker Kadiu (2016) testa Dollerups (2000) hypoteser. Studiens resultat visar för det första att det som Dollerup anser vara ”misstag” i MT1/KT2 repeteras eller t.o.m. förvärras i MT2. För det andra sker ändringar i MT2 trots MT1/KT2:s klargörande roll och nära samstämmigheten mellan texterna. För det tredje blir MT2 i några fall närmare KT1 trots förändringarna i MT1/KT2 och antagligen att orsaken är översättarens tillfälliga tillgång till KT1. Till slut konkluderas det att resultaten “*undermine the assumption that linguistic shifts in indirect translation follow a singular or consistent pattern*” (Kadiu 2016: 21). Vidare har Ivaska (2020) använt korpusanalysmetoder och dragit slutsatsen att “*the linguistic features of ITrs are statistically different from those of direct translations and non-translated texts, which indicates that indirectness has an effect on the linguistic features of translations*” (Ivaska 2020: 64). Hosseini (2021) jämför två översättningar till persiska, en genom ryska, och en direkt från japanska och undersökningen har visat att kulturbundna element överförs till måltexten i den direkta översättningen medan många utelämnningar, tillägg och ersättningar används i den indirekta översättningen och på så sätt spelar den rollen av ett kulturellt filter. Å ena sidan har den indirekta översättningen flera dolda fel (*covert errors*) men färre uppenbara fel (*overt errors*) och är på grund av detta trevligare att läsa. Fröderberg Shaiek (2019) har undersökt IÖ från bengali till svenska genom engelska genom att använda Extralinguistic Cultural references (se Pedersen 2011) i kopplade par och hon har dragit slutsatsen att “*Swedish TTs contain a higher amount of source-oriented transfer strategies compared to the English ITrs, which display a higher amount of target-oriented transfer strategies*” (Fröderberg

Shaiek 2019: 9) Vidare överförs avvikelser som finns i MT1/KT2 inte nödvändigtvis till MT2 vilket går emot tidigare forskning (jfr Dollerup 2000, Tegelberg 2011, Ringmar 2016). Men Hekkanen (2014) och Adler (2016) drar liknande slutsatser som Frödeberg Shaiek (2019). Adler (2016) har forskat om IÖ av hebreisk litteratur till svenska genom engelska. Enligt resultaten förkastas hypotesen att IÖ förekommer när acceptansnormen dominerar.

“Det framkommer av undersökningen att indirekt översättning inte nödvändigtvis leder till en förvrängd kopia av en kopia. Det visar sig att indirekt översättning utförd av en högprestigeöversättare vars övergripande översättningsstrategi är adekvansinriktning kan leda till ett lika källtroget resultat som en direkt översättning när det gäller kulturspecifika element. Den indirekta översättningens adekvansinriktning är alltså i hög grad beroende på de översättningsnormer som den förmedlande översättningen följer.”

(Adler 2016: 34)

Zubillaga Gomez (2015) forskning om IÖ av tysk barnlitteratur till baskiska genom spanska visar att kränkande språk tonas ner oftare i indirekt än i direkt översättning. Park et al. (2015) syftar till att undersöka IÖ från koreanska till thai genom engelska och fastslår att kulturbundna element (t.ex. tilltalsnormer, släktskap termer) förmedlas inte på lämpligt sätt i MT2 på grund av ändringarna i MT1/KT2. Laine (2020) har dragit slutsatsen att MT2 nästan uteslutande följde MT1/KT2. Lee (2008) undersöker IÖ av poesi från spanska till koreanska med engelska som förmedlande språk och har kommit till slutsatsen att några ändringar händer på grund av den förmedlande översättningen men den lägre grad av trohet som förväntas av poesin tillåter det.

1.4. Att känna igen en indirekt översättning

En av de största utmaningarna för forskare är att känna igen IÖ och att bestämma vilket språk är förmedlande (Pięta 2019: 29) på grund av *“the negative vision of ITr as a “necessary evil” instead of a common phenomenon that is worth studying”* (Marin-Lacarta 2017: 135). Olika källor och metoder måste användas för att undersöka indirekta översättningar bl.a. *“bibliographic databases, catalogues, paratextual elements (e.g. the cover, the copyright page, the title, the preface and notes), book reviews, sources about translators, sources about historical and sociocultural contexts and translations, translation comparisons and interviews”* (Marin-Lacarta 2017: 135) för indirekthet tenderar att vara dold. Ju större roll förmedlande texten spelar, desto viktigare och svårare är det att fastställa texter som bör beaktas (Toury 2012: 130). Följande typer av analysis trianguleras:

“— **peritextual analysis** (looking at a blurb, introduction, preface, annotations, copyright page, title, etc.),

— **epitextual analysis** (consulting archival documents, bibliographies, catalogues, reference literature, interviews with translators or publishers, relevant correspondence and literary criticism in search of data relating to translators, translations, and relevant contexts),

— **comparative analysis** (ultimate source text — mediating text — ultimate target text) analysis (involving the analysis of such elements as transliteration of names, loanwords, cultural phenomena, additions, omissions, substitutions, and misunderstandings)”

(Pięta 2019: 30)

Genom peritextuell analys kan man få information om “*the name of the translator of the MT, the name of the translator of the TT, the title of the ST, the title of the MT, the language of the MT and the type of translation*” (Marin-Lacarta 2017: 138) men dessa informationer kan vara felaktiga eller ofullständiga. Ibland kan paratexten innehålla frasen såsom “Translated from X/Översatt från X” eller “The title of the original is X/ Originaltitel är X” (Ringmar 2007: 9) men dessa informationer kan ändå leda en till en fel slutsats. Ett givande exempel är titelsidans information av den isländsk översättningen av Mika Waltaris romanen i vilken det står “Bókin heitir á frummálinu Karin MánsdAtter” [Boken heter Karin MánsdAtter på originalspråket] som faktiskt är titeln av den danska versionen i vilken står att den är en översättning från svenska (Ringmar 2007: 7). Ifall de paratextuella data inte kan ge tillförlitliga informationer måste forskare dessutom vända sig till översättarens biografi (t.ex. språk hon/han översätter från/till, attityder och erfarenhet), intervjuer med översättare, redaktörer och förläggare eller behöver han/hon jämföra översättningar. Dessa informationer kan hjälpa identifiera IÖ, det förmedlande språket/den förmedlande texten (Marin-Lacarta 2017: 139–141). Men även om det inte är klart från paratextuella data att översättningen är indirekt: “*identical omissions, additions, misunderstandings and so forth in the MT (MT1/KT2) and the TT (KT2), as opposed to the ST (KT1), will then establish beyond doubt the fact of an indirectly translated target text*” (Ringmar 2007: 8). Senare forskningar av Ivaska (2020) har bekräftat att “*in a context where ITr has a negative reputation, translators may use compilative and collaborative translation strategies*” (Ivaska 2020: 65). I sådana sammanhang brukar indirekta översättningar vara dolda men kan avslöjas genom mer noggrann analys såväl som om översättaren använder *compilative* eller *collaborative* strategier.

Ivaska (2020: 26) skiljer fyra olika kategorier av IÖ: förmodad öppen IÖ (*presumed open IT*), beprövad öppen IÖ (*proven open IT*), förmodad dold IÖ (*presumed hidden IT*) och beprövad dold IÖ (*proven hidden IT*).

“As for the open ITs, a book that states on the title page, for example, that the text has been translated indirectly, would be categorized as a presumed open IT. For it to become a proven open IT, research needs to show, for example, through the comparison of the translation with its ultimate ST and the (presumed) mediating ST, that the translation has in fact been done indirectly. As for hidden ITs, any translation is potentially a hidden IT even if it does not advertise itself as one.”

(Ivaska 2020: 26)

2. Översättningsnormer

För att hypoteserna som presenteras i nästa kapitel ska bli klara, behöver Tourys (2012) normer som styr översättning förklaras först⁶. Enligt Toury (2012) ”specificerar normer vad som är föreskrivet och förbjudet respektive vad som tillåts och tolereras” (Toury 2012: i Adler 2016: 12). I sin beskrivning skiljer han åt tre sorters normer: initial norm samt preliminära och operationella normer (Toury 2012: 79–92).

De preliminära normerna, som är mest relevanta för den här artikeln, “reglerar texturvalet, det vill säga styr vad som översätts och vilka språk är aktuella att översätta ifrån” (Adler 2016: 12).

Den initiala översättningsnormen gäller översättarens val att hålla sig till antingen käll- eller målkulturen/texten dvs. översättare kan välja att bli adekvans- eller acceptansinriktad. En *adekvat* översättning är källspråksanpassad medan en *acceptabel* översättning är målspråksanpassad.

“If the first stance is adopted, the translation act will be dominated by attempts to have the ensuing text reflect the source text along with the norms embodied in it, and through them features of SL itself, (...) If, by contrast, the second stance is taken, target norms will be triggered and set into motion, thus relegating the source text and its unique web of relations based on SL features to a secondary position as a source of constraints. (...) Be the distance as it may, shifts from the source text (or its ideal reconstruction in TL, if it lets itself be underpinned to begin with) would be an inevitable price for taking that course of action.”

(Toury 2012: 79–80)

⁶ Adler (2016) använder också Tourys (2012) översättningsnormer som utgångspunkt. Mitt val att basera min teoretisk ram på Tourys (2012) översättningsnormer var inspirerat av hennes val, samt Gideon Tourys roll i indirekt översättning. Trots det att Adlers (2016) studie fokuserar sig på kulturbundna elementer genom Pedersens (2011) *Extralinguistic Cultural References* tror jag att mina resultat kan jämföras med hennes.

De operationella normerna uttrycker den initiala normen genom översättarens beslut under översättningsprocessen. De kan uppdelas i matrisnormer (eng. *matrical norms*) och språkformsnormer (eng. *textual-linguistic norms*). Matrisnormer gäller textens utformning bl.a. översättnings fullhet, ordning i vilket material distribueras, textens segmentering i kapitel, utelämnningar, tillägg osv. Språkformsnormer gäller formulering av översättningen på den språkliga nivån (Toury 2012: 83–84).

3. Målsättning och hypotes

Målet med denna uppsats är att identifiera effekter av det förmedlande språket vid IÖ av litteratur från svenska till kroatiska. Arbetet är tänkt att vara ett bidrag till forskning om IÖ och dess effekter på den slutliga måltexten på semantisk och stilistisk nivå dvs. fokuset ligger på ändringar av betydelse hos källtextsegment och avvikelser som förändrar egenskaper av författarens stil.

I den här studien ska jag försöka att testaföljande hypoteser:

1. MT2 är längre bort KT1 än MT1/KT2
2. Ändringarna i MT1/KT2 förändras vidare i MT2
3. MT2 är mer acceptansinriktad än MT1/KT2
4. MT2 närmas sig KT1 om KT1 konsulteras under översättningsprocessen

Den första och andra hypoteserna uppstår bl.a. från Ringmar (2007) som antar att MT2 skiljer sig mer från KT1 än MT1/KT2 skiljer sig från KT1 och Dollerup (2000) som påstår att det alltså sker en ackumulering av avvikelser i förhållande till originalet varje gång ett verk förmedlas. Den tredje bygger också på Ringmar (2007) som antar att de översättare som översätter indirekt arbetar enligt en övergripande acceptansinriktad strategi (i Adler 2016:13), medan den fjärde uppstår från hans påstående “att IÖ tenderar att döljas, när den rådande normen är adekvansinriktning” (Ringmar 2007: i Adler 2016: 13). Den fjärde hypotesen framgår från Kadiu (2016) i vars studie det förekom att MT2 blev närmare KT1 om den konsulterades.

4. Metodologi

Att kunna ge svar på hypoteserna i kapitel 3 baserar sig den här studien på Tourys (2012) analys av *coupled pairs* av käll- och måltextsegment, respektive förmedlandetextens segment vid IÖ. ”*Coupled pairs* består av de käll- och måltextsegment [och förmedlandetextens segment⁷] som motsvarar varandra för att sedan utgöra grunden för kontrastiv undersökning” (Adler 2016: 14). Uttryckt av Adler (2016: 14) behöver de segment “som sammankopplas i *coupled pairs* därför inte motsvara varandra beträffande ordklass, satsdel eller omfattning utan kan etableras på valfri textuell nivå”.

Analysen utfördes på följande sätt. Först identifierades alla textsegment där stilistiska och semantiska ändringar hos MT1/KT2 och MT2 sker. Då jämfördes alla dessa *coupled pairs* mellan KT1, MT1/KT2 och MT2 för att identifiera i vilket steg i processen (mellan S och E, mellan E och K eller under båda steg) ändringen skedde. Den genomfördes och kodades på följande sätt som bildas på Kadius (2016) metodologi:

Kännetecknen	Förklaring
S=E≠K	Avvikelsen sker i MT2 (kroatiska) och det inte finns någon ändring av betydelse eller/och stil mellan KT1 (svenska) och MT1/KT2 (engelska).
S≠E=K	MT1/KT2 (engelska) avviker från KT1 (svenska) men det finns ingen ändring av betydelse eller/och stil mellan MT1/KT2 (engelska) och MT2 (kroatiska)
S≠E≠K	MT1/KT2 (engelska) avviker från KT1 (svenska) medan MT2 (kroatiska) också avviker från MT1/KT2 (engelska)
S≠E↯K	MT1/KT2 (engelska) avviker från KT1 (svenska) men MT2 avviker från MT1/KT2 (engelska) på så sätt att den närmar sig KT1 (svenska)

⁷ tillagt av A. L.

	dvs. det finns ingen (eller minimal) avvikelse mellan KT1 (svenska) och MT2 (kroatiska) trots ändringarna i MT1/KT2 (engelska).
--	---

Tabell 2. Kodering av förhållandena mellan KT1, MT1/KT2 och MT2

4.1. En trespråkig korpus

Det material som ligger till grund för den här studien utgör en trespråkig korpus. Korpusen omfattar sju verk av Fredrik Backman. Valet av Fredrik Backman motiveras av att de flesta av hans verk utgivna på svenska är översatta indirekt till kroatiska genom en tidigare gjord engelsk förmedlande översättning. Backman är en av de mest uppskattade svenska författare vars böcker inte tillhör skandinaviska kriminalromaner. Han är en givande författare som har skrivit åtta romaner, två noveller och en självbiografisk bok sedan sin debut 2012 varav tre hamnade på första plats av *The New York Times* försäljningslista⁸. Följande böcker ingår korpusen:

Titeln	Engelsk titel	Översättare till engelska	Kroatisk titel	Översättare till kroatiska
<i>En man som heter Ove</i> (2012). Forum	<i>A Man Called Ove</i> (2013). Simon & Schuster (Atria Books)	Henning Koch	<i>Čovjek zvan Ove</i> (2015). Fokus Komunikacije	Maja Vrbanc
<i>Saker min son behöver veta om världen</i> (2012). Forum	<i>Things My Son Needs to Know about the World</i> (2019), Simon & Schuster (Atria Books)	Alice Menzies	<i>Sve što moj sin treba znati o svijetu</i> (2019). Fokus Komunikacije	Nikša Odić
<i>Min mormor hälsar och säger förlåt</i> (2013). Forum	<i>My Grandmother Asked Me to Tell You She's Sorry</i> (2015). Simon & Schuster (Atria	Henning Koch	<i>Moja baka vas pozdravlja i kaže da joj je žao</i> (2017). Fokus Komunikacije	Tamara Kunić

⁸ <https://www.fredrikbackmanbooks.com/index.html> (26.01.2022)

	Books)			
<i>Britt-Marie var här</i> (2014). Partners in Stories	<i>Britt-Marie Was Here</i> (2016). Simon & Schuster (Atria Books)	Henning Koch	<i>Britt-Marie je bila ovdje</i> (2019). Fokus Komunikacije	Tamara Kunić
<i>Björnstad</i> (2016). Piratförlaget	<i>Beartown</i> (2017). Simon & Schuster (Atria Books)	Neil Smith	<i>Medvedgrad</i> (2018). Fokus Komunikacije	Antonija Magaš
<i>Och varje morgon blir vägen hem längre och längre</i> (2017) ⁹ . Forum	<i>And Every Morning the Way Home Gets Longer and Longer: A Novella</i> (2016). Atria Books	Alice Menzies	<i>Svakog jutra put do kuće je sve duži</i> (2020). Fokus Komunikacije	Nikola Perišić
<i>Vi mot er</i> (2017). Forum	<i>Us Against You</i> (2018). Simon & Schuster (Atria Books)	Neil Smith	<i>Mi protiv vas</i> (2020). Fokus Komunikacije	Antonija Magaš

Tabell 3. Böcker i korpusen och översättarna

Sex av hans romaner, en novell och en självbiografisk bok har översatts till kroatiska indirekt genom en engelsk förmedlande text. Följande Ivaskas (2020) kategorier är alla verk i korpusen förmodade öppna direkta översättningar för på titelsidan av varje bok nämns språket från vilket boken översattes (engelska) och översättarens namn. Med vidare paratextuell analys av upphovsrättsidan blir det klart att fem romaner ändå är förmodade dolda indirekta översättningar eftersom under rubriken originaltitel står den svenska titeln. Det blir klarare att boken inte översattes från svenska då man ser den felaktiga stavningen av de svenska titlarna. De övriga två romanerna (*Britt-Marie var här* (2014), *Vi mot er* (2017)) ser fortfarande ut som inöppna direkta översättningar för originaltitlarna är på engelska. Romanen *Folk med ångest* (2019) utgiven som *Tjeskobni ljudi* (2021) är den första och tills nu den enda direkta översättningen av hans verk till

⁹ Novellen skrevs på författarens blogg först i 2015, men boken utgavs i Sverige i 2017, ett år efter den engelska versionen

kroatiska vars paratext visar det direkt. Slutligen kom hans senaste bok *Vinnarna* ut i Sverige 2021 och engelska versionen publicerades 2022¹⁰. Denna roman är fortfarande inte översatt till kroatiska.

Korpusen innehåller:

Svensk titel	Antal sidor (E-bok)	Svenskt prov
<i>En man som heter Ove</i>	284	s. 236–251 (Kapitel 32–34)
<i>Saker min son behöver veta om världen</i>	133	s. 19–27 (Kapitel 2)
<i>Min mormor hälsar och säger förlåt</i>	372	s. 126–144 (Kapitel 13, 14)
<i>Britt-Marie var här</i>	303	s. 78–92 (Kapitel 11, 12)
<i>Björnstad</i>	379	s. 26–45 (Kapitel 5, 6)
<i>Och varje morgon blir vägen hem längre och längre</i>	33	s. 12–15 (-)
<i>Vi mot er</i>	410	s. 48–68 (Kapitel 7–9)

Tabell 4. Korpusinnehåll

Materialet har excerperats slumpvis ur 5% av varje bok enligt antalet sidor av den svenska versionen. Den första sidan justerades dock så att provet ur en viss bok börjar där ett kapitel börjar. Syftet var att bilda en korpus som utgörs av kapitel från olika bokdelar.

5. Resultat

I den här delen presenteras resultaten av korpusanalysen. Först, i Tabell 5 visas antalet *coupled pairs* i vilka de stilistiska och/eller semantiska ändringarna har skett i ett visst steg av IÖ. Kort sagt, Tabell 5 visar antalet varenda förhållande mellan texterna. Varje underkapitel som följer sysslar med ett av dessa förhållanden och en närmare titt på den tas, först på $S=E\neq K$, sedan $S\neq E\neq K$ och $S\neq E=K$, och till slut $S\neq E\downarrow K$.

¹⁰ <https://fb.watch/aMSoGNNQ8C/> (26.01.2022)

Titeln	S=E≠K	S≠E≠K	S≠E=K	S≠E↓K
<i>En man som heter Ove</i> (2012). Forum	149	47	111	16
<i>Saker min son behöver veta om världen</i> (2012). Forum	43	17	74	33
<i>Min mormor hälsar och säger förlåt</i> (2013). Forum	64	17	168	6
<i>Britt-Marie var här</i> (2014). Partners in Stories	80	24	157	5
<i>Björnstad</i> (2016). Piratförlaget	89	9	77	18* ¹¹
<i>Och varje morgon blir vägen hem längre och längre</i> (2017). Forum	40	11	7	22
<i>Vi mot er</i> (2017). Forum	120	35	75	11
Sammanlagt:	585	160	669	111
Alla typer sammanlagt:	1482			

Tabell 5. Stegen av IÖ-processen där ändringarna skedde

För det första, visar data i Tabell 5 att MT2 oftast följer MT1/KT2 (i 669 av 1482 identifierade fall) dvs. när MT1/KT2 avviker från KT1, förvärras inte bytet vidare i MT2. För det andra, när MT1/KT2 inte avviker från KT1, avviker MT2 från MT1/KT2 i 585 av 1482 fall. För det tredje, avviker alla tre versioner från varandra i 160 fall och slutligen försvinner bytet i 111 fall.

Vidare, medan färre S≠E≠K kan märkas i varje bok än både S=E≠K och S≠E=K är förhållandet mellan S=E≠K och S≠E=K inte entydigt. I 4 av 7 fall i stickprovet är andelen S=E≠K större än

¹¹ I 13 av 18 fall där S≠E↓K förekommer gäller ändringen *** som markör av styckets slut i MT1/KT2 men i KT1 och MT2 används mellanrum.

$S \neq E = K$. Boken Björnstad (2016) avviker från det, eftersom antalet $S = E \neq K$ och $S \neq E = K$ är väsentligen lika.

5.1. Typ 1: $S \neq E = K$

Det första förhållandet är $S \neq E = K$, vilket enklast kan förklaras som att engelsk översättning (E) avviker från den svenska källtexten (S), medan kroatisk översättning (K) följer sin engelska källtext (E). I stickprovet är andelen $S \neq E = K$ störst i 6 av 7 böcker och sammanlagt förekommer avvikelsen mellan KT1 och MT1/KT2 oftast. En stor del av avvikelser som förekommer mellan S och E men K följer E gäller matrisnormen för bl.a. uppdelning i kapitel, utelämningsar, tillägg och informationsföljden. Dessa avvikelser skall presenteras nedan med fokus på $S \neq E = K$.

5.1.1. Uppdelning i kapitel

För det mesta märks inte ändringen av uppdelning i kapitel i stickprovet. I 6 av 7 sju böcker i korpusen följer både E och K uppdelningen i originalet. Det enda fallet där den förändras gäller boken *Britt-Marie var här* (2014) där kapitel 10 i KT1 blir kapitel 9 i MT1/KT2 och som följd av detta i MT2 också. Med vidare analys blir det klart att MT1/KT2:s översättare eller kanske redaktör har velat att slå samman det som är kapitel 8 och kapitel 9 i originalet.

En annan avvikelse från S där K följer E som gäller kapitel förekommer i boken *Min mormor hälsar och säger förlåt* (2013). Namnet på kapitel 14 i den svenska versionen är *Snus*. Tack vare att detta är ett kulturellt element med stark koppling till Sverige och kanske kännas inte till utanför Skandinavien har MT1/KT2:s översättare velat att namnändra kapitlet till *Tires* (sv. *Däck*) som då följs av MT2:s översättare.

5.1.2. Informationsföljden

Nästan uteslutande observeras meningsföljden i stickprovet. Det enda fallet där avvikelsen sker kan beskrivas som $S \neq E = K$ och presenteras i exempel 1 nedanför. I exemplet förekommer två andra avvikelser, en utelämningsar (1) och ett tillägg (3).

Exempel 1

S: Bar henne hem. (1)¹²¹³ Elsa och mamma sitter i Kia. Det är morgon och bilkö. Snöflingorna faller stora som örngott mot fönstren. – **Det var din mormors sista resa.** (2)

E: _____ (1) “That was your grandmother’s last journey,”(2)
SAYS MUM. (3) Elsa and Mum sit in Kia. It’s morning and there’s a traffic jam. Snowflakes as big as pillowcases are falling on the windshield.

K: _____ (1) „To je bilo posljednje putovanje tvoje bake” (2),
KAŽE MAMA. (3) Elsa i mama sjede u *kiji*. Jutro je i gužva je. Po staklu padaju pahulje velike poput jastučnica.

5.1.3. Utelämningar och tillägg

Titeln	S≠E=K	Utelämningar ¹⁴	Tillägg
<i>En man som heter Ove</i> (2012). Forum	111	24	4
<i>Saker min son behöver veta om världen</i> (2012). Forum	43	3	1
<i>Min mormor hälsar och säger förlåt</i> (2013). Forum	168	89	3
<i>Britt-Marie var här</i> (2014). Partners in Stories	152	58	4
<i>Björnstad</i> (2016). Piratförlaget	77	8	3
<i>Och varje morgon blir vägen hem längre och längre</i> (2017). Forum	7	1*	0
<i>Vi mot er</i> (2017). Forum	75	14*	0

¹² Det finns ingen skillnad mellan exempel som är markerad med kursiv, fet stil och som är understruken. Syftet med olika markeringsmetoder är bara att det blir klart vilka textsegment hör ihop dvs. vilka är *coupled pairs*.

¹³ Nummer (1), (2), (3) visar vilka delar av meningar hör ihop dvs. vilka textsegment är *coupled pairs*.

¹⁴ * efter antalet fall i Tabellen 6 betyder t.ex. att alla eller de flesta utelämningar (13/14) är fall där *** som markör av styckets slut ersättes med mellanrum

Sammanlagt:	669	197/669	14/669
--------------------	------------	----------------	---------------

Tabell 6. Utelämningar och tillägg av fraser, meningar, satser och stycken där $S \neq E = K$

I Tabell 6 visas data om utelämningar av fraser, hela meningar, satser och stycken. Vidare, Tabell 6 visar att det finns en klarare tendens att utelämna (197 fall) än att lägga till (14) information. Böcker med flesta utelämningar, *En man som heter Ove* (2012), *Min mormor hälsar och säger förlåt* (2014) och *Britt-Marie var här* (2014), har ett gemensamt drag som kanske spelar en roll i resultaten. De översattes av samma översättare och denna översättare översatt inga andra böcker i stickprovet.

Exempelvis i *Min mormor hälsar och säger förlåt* (2014) utelämnas ett helt stycke i vilken Elsa träffar och pratar med Alf som är 271 ord i längd (s.129–130).

Olika typer av information som utelämnas:

a) information som är överflödigt eller upprepad

Exempel 2 och 3

S: – Var det det du menade den där gången när mormor sa att du blev ekonom för att du var sur på henne? **Mamma vänder sig förvånad mot Elsa (1).** Bilen bakom tutar. Mammas hand ber om ursäkt. Kia rullar framåt.

E: “Was that what you meant that time Granny said you became an economist just to spite her?” _____ (1) The car behind them sounds its horn again.

K: „Je li ti zato Bakica rekla da si postala ekonomistica samo kako bi joj napakostila?”
_____ (1) Auto iza njih ponovo potrubu.

(*Min mormor hälsar och säger förlåt* (2014): 141)

S: – **ICKE i den nytvättade tröjan! skriker hon innan regnet slår ner över hennes frisyrr.** (1) Pojken står två meter bort (2) med den leriga fotbollen i famnen.

E: _____ (1) The boy is standing six feet away (2), with the muddy soccer ball in his arms.

K: _____ (1) Dječak stoji nekoliko metara (2) ispred nje s blatnjavom loptom u rukama.

(Britt-Marie var här (2014): 91)

b) beskrivning av beteende

Exempel 4, 5 och 6

S: Jag hoppas att det inte förstörde ditt hår, säger han. **Britt-Marie borstar sin kjol och rättar till sitt hår utan att riktigt kunna hindra sig själv.** (1) – När ni inte fick plats i det där laget i stan så borde ni kanske ha tagit detsom en pik, säger hon. (2)

E: I hope it didn't ruin your hair," he says. _____ (1) -
_____ (2)

K: Nadam se da vam nisam uništio frizuru", reče. _____ (1) -
_____ (2)

(Britt-Marie var här (2014): 89)

S: Men sedan tycks han liksom ångra sig. **Elsa lyfter boken över sitt huvud som om den var ett bredsvärd och slår den med kortsidan neråt så att den skär ett djupt sår i lacken på motorhuven.** (1) Mannen betraktar henne en aning villrådigt.

E: But then he seems to change his mind, _____ (1) and watches in amazement as she pummels the hood with her book.

K: Ali onda se predomišlja _____ (1) i samo zapanjeno gleda kako mu ona knjigom uništava haubu.

(*Min mormor hälsar och säger förlåt* (2014): 142)

S: Han tystnar. **Skakar på huvudet.** (1) Ser ut att känna sig mycket dum.

E: He goes quiet. _____ (1) Looks like he's feeling very silly.

K: Momak utihne. _____ (1) Izgleda kao da se osjeća jako glupo.

(*En man som heter Ove* (2012): 221)

c) **tillbakablick som används om beskrivning**

Exempel 7 och 8

S: Mannen i den silverfärgade bilen stirrar på henne som om han inte riktigt kan tro att det där precis har hänt. **Lite som den där gången när Elsa och mamma och pappa var på Euro Disneyland i Paris, och på vägen hem sent på kvällen såg Elsa Askungen kissa i en buske och skrika någonting som Elsa senare skulle lära sig var ganska fula franska svärord till en kille i piratkostym.** (1)

E: The man in the silver car stares at her as if he can't quite believe what just happened.
_____ (1)

S: Muškarac u srebrnom autu pilji u nju kao da ne može vjerovati što se upravo dogodilo. _____ (2)

(*Min mormor hälsar och säger förlåt* (2014): 142)

S: – Fotboll! utbrister Vega och Omar i en mun **och stirrar på Britt-Marie som Kents barn gjorde den där gången när de var riktigt små och Kent råkade göra luftcitationstecken när han sa "tomten".** (1)

E: "Soccer!" Vega and Omar burst out. _____ (1)

K: „Nogometnu!" provale Vega i Omar. _____ (1)

(*Britt-Marie var här* (2014): 82)

d) något som kan betraktas som kontroversiell

Exempel 9, 10, 11 och 12

S: Mannen i den silverfärgade bilen bakom dem tutar igen. **Och det är väl ungefär där Elsa tar beslutet som får hela den här morgonen att gå fullständigt Facebookstatus, så kan man kanske sammanfatta det. (1)**

E: The man in the silver-colored car behind them beeps again. _____
(1)

K: Muškarac u srebrnom autu iza njih ponovo potrubi. _____ (1)

(Min mormor hälsar och säger förlåt (2014): 141)

S: Men det är en annan historia. **(Men alla kvinnor i 70-årsåldern i det kvarteret har inte ett helt avslappnat förhållningssätt till manlig nakenhet i trapphus, så kan man väl i alla fall säga.) (1)** Men du vet.

E: But that's another story. _____ (1) But, you know.

K: Ali to je druga priča. _____ (1) No, znaš.

(Saker min son behöver veta om världen (2012): 21)

S: Folk får säga vad de vill, men när ett par som varit gifta i tio år går runt på att ta det-själv-lagret och kallar varandra för ord som normalt bara används av alkoholiserade deckarkommissarier **för att referera till östeuropeiska kvinnor i rekreationsbranschen (1)**, då handlar det om många saker.

E: People can say whatever they like, but when a couple who has been married for ten years walks around the bookshelves section calling one another words normally only used by alcoholic crime fiction detectives, _____ (1) they might be arguing about a number of things, but trust me:

K: Neka kaže tko što hoće, ali kad se ljudi koji su u braku već deset godina tumarajući skladištem časte nazivima koje obično koriste samo detektivi alkoholičari iz kriminalističke fikcije, _____ (1) oni se zapravo svađaju zbog niza sasvim drugih stvari.

(*Saker min son behöver veta om världen* (2012): 23)

S: ”Men vem ska ta hand om ungarna då? **De ska väl ammas?**” (1)

E: “But who’s going to take care of the kids? _____ (1)”

K: „Ali tko će se brinuti za djecu? _____ (1)”

(Björnstad (2016): 30)

Vidare, utelämnas ofta satsdelar som *frågar pojken, informerar Britt-Marie, utbrister mamma som om det inte alls riktigt vore det, säger mamma* osv. efter direkt tal.

Slutligen, till skillnad från MT1/KT2 har MT2-översättare utelämnat bara 3 meningar/satser som finns i MT1/KT2 och det finns inga tillägg. Detta visar att översättarna till engelska i stickprovet har en starkare tendens att utelämna än översättarna till kroatiska.

5.1.4. S≠E=K gällande språkformsnormer

Inte alla avvikelser som sker mellan KT1 och MT1/KT2 gäller matrisnormer. Nedan presenteras några av de mest frekventa avvikelser som gäller språkform som inte var nödvändiga och har lett till annorlunda betydelse än KT1:s.

Exempel 13

S: – **Behöver du köpa glödlampor?** (1) Jag har värsta lågenergilamporna! Specialpris! säger han ivrigt och får fram en ryggsäck.

E: ”**You need to buy lightbulbs.** (1) I have the baddest low-energy bulbs! Specialprice!” he says eagerly, producing a rucksack from somewhere.

K: „**Morate kupiti žarulje.** (1) Imam najbolje štedne žarulje! Posebna cijena!” žustro kaže dječak, izvlačeći odnekud ruksak.

(*Britt-Marie var här* (2014): 81)

I Exempel 13 ovanför, det som är en fråga i svenska, blir ett påstående på engelska, och senare i kroatiska. På så sätt förändras dialogens ton.

Exempel 14

S: Pojken tittar på **sin läskburk (1)**, tänker efter en lång stund och frågar sedan:

E: The boy looks at **his lemonade can (1)**, thinks about it, and then asks:

K: Dječak pogleda u **limenku s limunadom (1)**, malo promisli o tome, a zatim upita: (sv. “**sin burk lemonad**”)

(ibid: 85)

I KT1 dricker pojken en läsk t.ex. Coca-Cola men det förändras och blir en citronsaft i MT1/KT2 och följaktligen i MT2.

Exempel 15

S: Mira (1) sitter i Volvon, på väg bort från Björnstad.

E: Kira (1) is sitting in the Volvo, heading away from Beartown.

K: Kira (1) u *volvu* odmiče od Medvedgrada.

(*Björnstad* (2016): 30)

I boken *Björnstad* (2016), och senare *Vi mot er* (2017) heter en av de huvudkaraktärerna, Mira. Men hon omdöptes till Kira i MT1/KT2 och som följd av detta även i MT2 också.

Exempel 16

S: Elsa var fem och skulle precis fylla sex när hon läste det på **Wikipedia (1)** första gången.

E: Elsa was five and about to turn six when she read about it **online (1)** for the first time.

K: Elsa je imala pet i uskoro je trebala napuniti šest godina, kad je prvi put čitala o tome **na Internetu (1)**. (sv. “**på nätter**”)

(*Min mormor hälsar och säger förlåt* (2013): 127)

I exempel 16 valde KT1/MT1 översättare att använda ordet *online* i stället för *Wikipedia*. Detta är ett intressant exempel för *Wikipedia* är inte något som bara är känt i Sverige, utan är välkänt i alla tre kulturer.

5.2. Typ 2: S=E≠K

Engelska (E) följer svenska (S), men kroatiska (K) avviker från engelska (E)

Det andra förhållandet som ska diskuteras är S≠E=K. Det kan förklaras som att engelsk översättning (E) följer sin svenska källtext (S), medan kroatisk översättning (K) avviker från den engelska översättningen (E). I 4 av de 7 böckerna som ingår i stickprovet avviker kroatiska från engelska (S=E≠K) oftare än engelska avviker från svenska (S≠E=K). Som tidigare nämnts hände dock avvikelserna nästan aldrig på elementen som gäller matrisnormen dvs. S=E≠K gäller oftare språkformsnormen. Fokuset ligger på ändringen av språkform som påverkar författarens stil och budskap.

Exempel 17

S: Det beror kanske **på vem man är (1)**.

E: Perhaps that depends **on who you are (1)**.

K: Možda to ovisi **o očekivanjima (1)**. (sv. "på förväntningarna")

(Björnstad (2016): 26)

Det här exemplet visar att den engelska översättningen helt och hållet motsvarar det svenska originalet. Den kroatiska översättaren har dock valt att ersätta den med frasen som motsvarar *på förväntningarna* på svenska.

Exempel 18

S: Hon ringer **igen, igen, igen (1)**.

E: She calls **again, again, again (1)**.

K: Opet ga nazove, **pa još nekoliko puta (1)**. (sv. "några gånger till")

(Vi mot er (2017): 51)

I detta exempel ovanför ändrades inte betydelse/budskapet utan stil. Både i de svenska och de engelska versionerna repeteras samma ord tre gånger. Samma konstruktion upprepas flera gånger genom hela boken tillsammans med “*Bank, bank, bank, bank, bank*” som kännetecknar pucksjutning.

Exempel 19

S: Elsa föddes alltså **på annandag jul (1)** för snart åtta år sedan.

E: So Elsa was born **two days after Christmas Eve (1)** almost eight years ago,

K: Elsa se rodila **dva dana nakon Božića (1)** prije gotovo osam godina, (“**två dagar efter jul**”)

(*Min mormor hälsar och säger förlåt* (2013): 127)

I den kroatiska versionen föddes Elsa den 27:e december, medan i den svenska och den engelska versionen föddes hon den 26:e december. Det är speciellt intressant eftersom *Štefanje* (Sankt Stefans helgdag) är en national dag i Kroatien som firas 26:e december.

Exempel 20

S: Han berättar nästan aldrig historier, men **en midsommarafton (1)**...

E: He almost never tells stories, but **one Midsummer Eve (1)**...

K: ...**ali jedne noći kasnog ljeta (1)** njih su troje bili na jednoj zabavi. (“**en natt på sensommaren**”)

(ibid: 141)

Midsommarfirande är inte något som är känt till de flesta läsarna i Kroatien så översättaren har velat att utelämna denna information. Samtidigt har översättaren velat att ersätta Midsommarafton/Midsummer Eve med *ali jedne noći kasnog ljeta* (sv. ”en natt på sensommaren”) trots att Midsommar firas i juni och att en högtid som firas nära sommarsolståndet finns i Kroatien, den s. k. *Ivanje*.

Exempel 21¹⁵

S: – Vad har **ni** (1) gjort nu? snäser (2) Britt-Marie till Vega, *bara en liten smula anklagande* (3).

E: "What have **you** (1) done now?" Britt-Marie hisses (2) at Vega.

K: „Što **si** (1) sada učinila?" Britt-Marie stogo pogleda (2) Vegu.

(*Britt-Marie var här* (2014): 85)

Exemplet ovanför visar hur S=E≠K orsakas av MT1/KT2:s grammatik. I svenska används andra person plural - *ni*, som motsvarar *you* i engelskan. Problemet är att *you* kan känneteckna både andra person singular och plural. En annan sak som hände var att MT1/KT2:s översättare har velat att utelämna resten av denna dialog och på så sätt finns det inget sammanhang som skulle hjälpa översättaren att avgöra hur många personer man syftar på.

5.3. Typ 3: S≠E≠K

Det tredje förhållandet, nämligen S≠E≠K kan enklast förklaras som att engelsk översättning avviker från sin svenska källtext medan den kroatiska översättningen avviker från sin engelska källtext. Som tidigare sagt, S≠E≠K förekommer inte lika ofta i stickprovet som S=E≠K och S≠E=K. Till att jämföra, relationer mellan S≠E≠K och S=E≠K är 1:3,7 dvs. för varje S≠E≠K förekommer S=E≠K 3,7 gånger och relationer mellan S≠E≠K och S≠E=K är 1:4,2.

Vidare är S≠E≠K:S≠E↓K=0,7:1 men kanske mer intressant är det att se om det finns en skillnad mellan böcker i stickprovet vars översättare har konsulterat KT1 och böcker där det inte göras. Resultaten visas i Tabell 7 nedan.

Titeln	S≠E≠K:S≠E↓K	S=E≠K:S≠E↓K	S≠E=K:S≠E↓K
<i>En man som heter Ove</i> (2012).	2,9:1	9,3:1	6,9:1

Forum			
<i>Saker min son behöver veta om världen</i> (2012). Forum	0,5:1	1,3:1	2,2:1
<i>Min mormor hälsar och säger förlåt</i> (2013). Forum	2,8:1	10,6:1	28:1
<i>Britt-Marie var här</i> (2014). Partners in Stories	4,8:1	16:1	31,4:1
<i>Björnstad</i> (2016). Piratförlaget	2,3:1	6,4:1	19,3:1
<i>Och varje morgon blir vägen hem längre och längre</i> (2017). Forum	0,5:1	1,8:1	0,3:1
<i>Vi mot er</i> (2017). Forum	3,2:1	10,9:1	6,8:1

Tabell 7. Relationerna mellan $S \neq E \downarrow K$ och $S \neq E = K$, $S \neq E \neq K$, $S = E \neq K$

I de romanerna där KT1 har blivit konsulterat förekommer 2 $S \neq E \downarrow K$ för varje $S \neq E \neq K$, annars är det flera $S \neq E \neq K$. Det är också intressant att i ett fall där KT1 konsulteras var antalet $S = E \neq K$ högre i relation med $S \neq E \downarrow K$ än $S \neq E = K$. På grund av detta kan det tydas att översättare har fokuserat på att ta bort avvikelser i MT1/KT2 utan att tänka på avvikelser han gör själv. I andra fall var det tvärtom, och MT2-översättare har velat behålla flera avvikelser som förekommer i MT1/KT2 men har gjort färre avvikelser själv.

Några exempel presenteras nedan.

Exempel 22

S: – Varför är hon **en sån himla muppkärring (1)** mot dig nu då?

E: “So why is she such **a nightmare (1)** to you now, then?”

K: „Zašto je onda sada **tako zločesta (1)** prema tebi?” (sv. ”så elak”)

(*Min mormor hälsar och säger förlåt* (2013): 139)

I exempel 22 används ett svärord som översatts till engelska med en negativ men mindre anstötlig fras. Det kan kanske förklaras med att Elsa är sju år och det är inte önskvärt för barn att svära. Den kroatiska översättningen är mer lika den engelska på detta sätt och mer lika något som brukar betraktas som barnspråk (hrv. *tako zločesta* - sv. *så elak*).

Exempel 23

S: Han får syn på sin egen kropp **i väggspegl**n (1).

E: He catches sight of his own body in **the hall mirror** (1).

K: U **zrcalu** (1) ulovi pogled na vlastito tijelo. (sv. **”i spegl**n”)

(*En man som heter Ove* (2012): 238)

I exemplet 23 ovan kan vi se en gradvis ändring av information. Mellan S och E förloras information om typen av spegel, medan mellan E och K förloras information om rum i vilket spegl

n hänger.

Exempel 24

S: Britt-Maries syster var ett år äldre och **fem centimeter längre** (1).

E: She was one year older than Britt-Marie and **five inches taller** (1).

K: Bila je godinu dana starija i **12 centimetara viša** (1) od Britt-Marie.

(*Britt-Marie var här* (2014): 79)

Det här exemplet visar att översättare har använt olika strategier. MT1/KT2:s översättare har velat att bara ersätta *centimeter* med tum (*inches*), medan MT2-översättare har omvandlat *inches* till *centimeter*.

Exempel 25

S: Komma hem och berätta att du inte tänker plugga vidare eftersom du **”vill satsa på bandet”** (1).

E: Come home one day and announce that you’re not going to university because you’re **starting a band** (1).

K: Jednog dana doći ćeš kući i objaviti da više ne želiš studirati jer želiš, **pokušati s bendom (1)**“. (sv. ”att försöka starta ett band”)

(*Saker min son behöver veta om världen* (2012):21)

Det svenska originalet har **(1)** en starkare betydelse än översättningarna i E och K. I den engelska versionen uttrycks bara processen att börja med eget band men ansträngning och risk förloras. I den kroatiska versionen uttrycks försök och chanstagande.

Exempel 26

S: De är mycket **språkbegåvade (1)** och var utmärkta att grilla ända tills Elsa blev vegetarian...

E: Interpreters are extremely gifted **linguistically (1)**, as well as excellent to grill on the barbecue.

K: Tumači su iznimno **lingvistički nadareni (1)**, a sjajni su i u roštiljanju. (sv. ”lingvistisk begåvad”)

(*Min mormor hälsar och säger förlåt* (2013): 127)

Slutligen i exemplet 26 har ordet *språkbegåvade* bara en betydelse - att ha en stor talang för språk. Det engelska ordet har två betydelse; att ha en stor talang för språk, men också att vara en bra lingvist. Det är klart att MT2-översättaren har velat översättningen till kroatiska som motsvarar den andra betydelsen i engelska istället för den som finns i KT1 (kr. *jezično nadaren*). I det här exemplet är det viktigt att påpeka att varelsen i boken heter ”tolk” i KT1, MT1/KT2 och MT2 som är ett begrepp inom lingvistik, men har inte samma betydelse i boken. Detta har kanske påverkat översättarna att översätta texten så här.

5.4. Typ 4: Konsultering av originalet (S≠E↓K)

Under analysen av översättningarna av två böcker, nämligen *Saker min son behöver veta om världen* (2012) och *Och varje morgon blir vägen hem längre och längre* (2017) blev det klart att de kroatiska översättarna konsulterade sina respektive svenska original och tack vare det närmade sig KT1. Följaktligen kan S≠E↓K förklaras som att engelsk översättning avviker från sin svensk källtext medan den kroatiska översättningen avviker från den engelska källtexten fast på ett sådant sätt att den närmar sig det svenska originalet. Det kan bevisas att den kroatiska

översättningen har inte kommit närmare det svenska originalet av en slump, bl. a. med i exempel 27 och 28.

Det första argumentet som kan läggas fram är att resultaten enligt Tabell 6 visar att andelen S≠E↵K i dessa två böcker är betydligt större än i andra fall. I boken *Saker min son behöver veta om världen* (2012) identifieras 167 avvikelser, och i 33 av dem, dvs. cirka 20%, har MT2 närmast sig KT1 jämfört med den engelska översättningen. I boken *Och varje morgon blir vägen hem längre och längre* (2017) finns de 22 sådana fall utav 80 avvikelser, vilket är en ännu större andel (27,5%). I de andra böckerna i korpusen varierar procenten mellan 2,3% och 4,9%.

Den andra argumentet är att flera bevis har förekommit genom den jämförande analysen av *coupled pairs*. Några av de mest märkbara presenteras nedan.

Exempel 27

S: En ensam droppe blod (1) balanserar på kanten av en djup fåra i huden, strax ovanför ögonbrynet, ligger där och kämpar mot gravitationen gömd bakom kroppens ålderdom (2).

E: A single drop of blood (1) is teetering on the edge of a deep gash in his skin, right above his eyebrow, sitting there fighting gravity.

K: Usamljena kap krvi (1) njiše se na rubu duboke bore na koži, tik iznad obrve, leži tamo i bori se s gravitacijom skrivenom iza starosti tijela (2). (sv. "en ensam droppe blod")

(Och varje morgon blir vägen hem längre och längre (2017):13)

Exempel 27 ovanför visar att översättaren har konsulterat originalet och velat ett adjektiv som är en bättre ekvivalent för den svenska *ensam* (1) och återinfört en meningsdel som utelämnas i den svenska översättningen. Som en följd av sådana exempel (och kanske rent förnuftigt) kunde man dra slutsatsen att det självklart är bättre att alltid konsultera den ursprungliga texten. Men följande exemplen (31 - 32) kastar tvivel på detta påstående.

Exempel 28

S: – Jag har mätt torget (1). Det har blivit mindre i natt igen.

E: "I've filled the square (1). It got smaller overnight again."

K: „Izmjerio sam trg (1). Noćas se ponovo smanjio.“ (“Jag har mätt torget”)

(ibid: 13)

Exemplet ovanför visar klart att översättare till kroatiska har haft tillgång till det svenska originalet. Boken handlar om en farfar som har Alzheimers sjukdom och hans sonson och torget representerar en plats där han kan komma och hitta sina minnen. Den första tanken när man läser den engelska översättningen, även med hjälp av sammanhanget kan kanske bli en kvadrat i stället för ett torg, trots att *a square* kan ha båda betydelser.

Exempel 29

S: Då ska jag väcka dig klockan halv sex på söndagsmorgonen och kräkas i ditt **jävla** (1) Xbox, jag säger det redan nu. (2)

E: Then I'll wake you up at half past five on a Sunday morning and throw up into your _____ (1) Xbox, let me tell you that right now. (2)

K: Samo da znaš odmah (2), probudit ću te u pola pet u nedjelju ujutro i povratiti u tvoj **prokleti** (1) Xbox. (sv. “jävla”)

(*Saker min son behöver veta om världen* (2012):24)

Något som ofta återinförs är svärord som utelämnas i KT2/MT som i exemplet ovanför.

Exempel 30

S: I maj 2008 gick jag runt på Ikea i Barkarby utanför Stockholm (1) **en löningssöndag** (2) när det var ungefär 6000 grader varmt och luftkonditioneringen var sönder.

E: In May 2008, I went to an IKEA just outside of Stockholm (1). **It was a Sunday** (2) and roughly six thousand degrees and the air-conditioning was broken.

K: **Jedne subote** (2) u svibnju 2008. godine, **nakon što mi je sjela plaća** (2), kad je bilo otprilike 6000 stupnjeva, a klima uređaj nije radio, išao sam u Ikeu nedaleko od Stockholma (1). (sv. “en lördag” “efter min lön kom”)

(ibid:23)

I exemplet 30 ovanför är en del av information utelämnad i MT1/KT2 som återkommer i MT2. I den svenska versionen påpekar författaren att söndagen (2) han pratar om är en löneutbetalningsdag medan det blir en vanlig söndag i den engelska versionen. Den kroatiska

översättaren har velat att lägga informationen tillbaka in i texten på ett beskrivande sätt. Men, två andra saker kan påpekas med hjälp av exemplet 30. För det första, trots att den kroatiska översättaren hade tillgång till KT1 valde han att behålla den engelska lösningen där namnet av Stockholms tätort, Barkarby utelämnats. Trots tillgång till KT1 har översättaren inte velat att alltid återinföra information som utelämnas i MT1/KT2. För det andra, medan översättaren har velat att närma sig KT1 genom att lägga till information om löningsöndag som har förlorats i MT1/KT2 har han samtidigt velat att utbyta *söndag* (eng. Sunday, kro. nedjelja) med *subota* (sv. lördag, eng. Saturday).

Exempel 31

S: Oavsett vad du står ut med för brister hos personen du älskar kan jag garantera dig att du ändå **leder (1)**.

E: Regardless of how many shortcomings the person you fall in love with might have, I can guarantee **that you still come out on top of that bargain (1)**.

K: Neovisno o nedostacima s kojima se možeš nositi kad je riječ o osobi koju voliš, jamčim ti da ćeš **i dalje patiti (1)**. (sv. "ska fortfarande lida)

(ibid:23)

Exempel 32

S: Flickan står framför honom och **doftar hyacinter (1)**, som om hon aldrig varit någon annanstans.

E: The girl is standing in front of him and **smells like hyacinths (1)**, like she's never been anywhere else.

K: DJEVOJKA STOJI ISPRED NJEGA i **miriše zumbule (1)**, kao da nikada i nije bila nigdje drugdje. (sv. "doftar på hyacinter")

(Och varje morgon blir vägen hem längre och längre (2017):12)

De nästa två exemplen (31 och 32) visar att konsultering av KT1 kan leda till att MT2 blir längre bort från originalet än vad som förväntas. I exempel 31 ovanför har översättaren konsulterat originalet för att möjligen bättre förstå den engelska idiomatiska översättningen men i processen har han blandat verbet *att leda* med verbet *att lida* och gått längre bort originalet av misstag. Likaså har i exempel 32 lett tillgång till KT1 till misstag trots att översättaren av MT1/KT2

översatt rätt. I den kroatiska versionen får översättningen betydelse *att dofta PÅ hyacinter* i stället för *att dofta hyacinter*. I den här boken har översättaren också velat skriva början av kapitel med stora bokstav som är också en skillnad från KT1 och MT1/KT2 i exemplet 32.

Exempel 33

S: Men Benji stannar **några meter (1)** bort, hammaren sakta gungande i handen.

E: But Benji stops **a few yards (1)** away with the hammer swinging gently in his hand.

K: Ali Benji stane **nekoliko metara (1)** dalje, a čekić mu se nježno njiše u ruci.

(*Vi mot er* (2017):49)

Slutligen, det här exemplet visar en $S \neq E \downarrow K$ som möjligen händer av en slump. I både Kroatien och Sverige används meter i stället för *yards*. I det här fallet har översättaren möjligen använt den måttenhet som är oftast i bruk i Kroatien.

6. Diskussion

Med den här undersökning har jag önskat att testa hypoteser beträffande de normer som är aktuella för IÖ, speciellt rollen MT1/KT2 spelar i den.

Min första hypotes var att MT2 är längre bort KT1 än MT1/KT2 är. Resultaten i denna studie visar att den stämmer av tre skäl: (1) ändringarna som förekommer mellan S och E blir större, (2) nya avvikelser sker mellan E och K där E följer S, (3) avvikelser mellan S och E tas över till K. Detta resultat stödjer Edströms (1991), Dollerups (2000), Tegelberg (2011) Ringmars (2016) resultat om MT1/KT2 och MT2 i förhållande till originalet. Emellertid stöder resultaten från denna studie också tidigare forskningsresultat av Hekkanen (2014), Adler (2016) och Frödeberg Shaiek (2019) som påstår att lösningar från MT1/KT2 inte har nödvändigtvis överförd till MT2. Den här studien visar att detta sker bara när KT1 konsulteras under översättningsprocessen.

Den andra hypotesen var att ändringarna i MT1/KT2 förändras vidare i MT2. Ett förväntat resultat enligt hypotesen var att $S \neq E \neq K$ dvs. att MT1/KT2 avviker från KT1 och MT2 avviker från MT1/KT2 i de flesta fall där avvikelserna sker. Men sådana fall är färre än både $S \neq E = K$ och $S = E \neq K$. Resultaten syftar dock på att förändringar i ett steg (t.ex. mellan S och E eller E och K)

är vanligare än de i två steg (mellan både S och E och E och K). Denna studie har inte kunnat bevisa att avvikelser väsentligt blir större trots Kadius (2016) studie som stödjer denna hypotes.

Enligt den tredje hypotesen är MT2 mer acceptansinriktad än MT1/KT2. Tvärtemot förväntningarna har MT2 visat sig vara mer adekvansinriktad speciellt vad gäller matrisnormen. Resultaten från denna studie överensstämmer med vad Frödeberg Shaiek (2019) fann. I enighet med Adler (2016) kan hypotesen att indirekt översättning förekommer när acceptansnormen dominerar förkastas. En del avvikelser som gäller språkformsnormer kan kanske förklaras med att engelska och svenska är båda germanska språk medan kroatiska är ett slaviskt språk dvs. det är från början längre bort från svenska. Det kan påstås att flera avvikelser som gäller matrisnormen förekommer mellan KT1 och MT1/KT2 för engelska är ett centralt språk så översättare översätter med mer frihet.

Analysen har visat att den fjärde hypotesen, nämligen att MT2 närmar sig KT1 om KT1 konsulteras under översättningsprocessen är fel. Trots att en del avvikelser mellan S och E var ”rättade” i de två kroatiska översättningar där detta var fall, förekom det nya och ännu flera avvikelser mellan E och K än antalet avvikelser som ”rättades”. Det kan dock påstås att konsultering av originalet kan leda till återinföring av utelämnningar av t.ex. meningsdelar och likaså till borttagande av tillägg i MT1/KT2. I några fall väljer dock översättare att hellre behålla sådana avvikelser trots tillgång till originalet.

Slutsats

I denna uppsats har jag försökt att först med hjälp av litteraturen presentera vad man vet och vad som tydas om IÖ idag. Då testade jag några hypoteser om IÖ, först och främst om förhållanden mellan KT1 och MT2 och rollen av MT1/KT2 i det genom en jämförande analys av indirekta översättningar från svenska till kroatiska genom engelska. Till slut var det givetvis svårt att dra generella slutsatser om IÖ eftersom stickprovet är begränsat och det behövs flera undersökningar om ämnet på olika språkkombinationer och större korpusar. Att kunna göra detta behöver man utveckla en uttömmande metod att forska om IÖ. Det är dock möjligt att dra slutsatsen att MT1/KT2 har någon effekt på förhållanden mellan KT1 och MT2 men det är svårt att påstå vilken. Kadiu (2016:21) föreslår att *“by demonstrating that the modifications emerging between ST and TT may not only be due to the relative distance between the languages involved but also to the translator’s own choices, the examples discussed here invite us to think of the linguistic shifts arising in indirect translation not so much in terms of “mistakes” or “errors”, but rather as possible effects or attitudes towards its prior versions.”* Mina resultat som visar att MT2-översättarens beslut att behålla några avvikelser trots tillgång till KT1 och att ägna mer uppmärksamhet till adekvans kan genom framtida forskning försöka kopplas med Kadius förutnämnda förklaring. Vidare forskning behövs för att bättre förstå MT1/KT2:s roll i IÖ.

Litteratur

Primära källor

- Svenska

- Backman, F. (2012). *En man som heter Ove*. Forum
- Backman, F. (2012). *Saker min son behöver veta om världen*. Forum
- Backman, F. (2013). *Min mormor hälsar och säger förlåt*. Forum
- Backman, F. (2014). *Britt-Marie var här*. Partners in Stories
- Backman, F. (2016). *Björnstad*. Piratförlaget
- Backman, F. (2017). *Och varje morgon blir vägen hem längre och längre (2017)*. Forum
- Backman, F. (2016). *Vi mot er*. Forum

- Engelska

- Backman, F. (2013). *A Man Called Ove*. Simon & Schuster (Atria Books)
- Backman, F. (2019). *Things My Son Needs to Know about the World*. Simon & Schuster (Atria Books)
- Backman, F. (2015). *My Grandmother Asked Me to Tell You She's Sorry*. Simon & Schuster (Atria Books)
- Backman, F. (2016). *Britt-Marie Was Here*. Simon & Schuster (Atria Books)
- Backman, F. (2017). *Beartown*. Simon & Schuster (Atria Books)
- Backman, F. (2016). *And Every Morning the Way Home Gets Longer and Longer: A Novella*. Atria Books
- Backman, F. (2018). *Us Against You*. Simon & Schuster (Atria Books)

- Kroatiska

- Backman, F. (2015). *Čovjek zvan Ove*. Fokus Komunikacije
- Backman, F. (2019). *Sve što moj sin treba znati o svijetu*. Fokus Komunikacije
- Backman, F. (2017). *Moja baka vas pozdravlja i kaže da joj je žao*. Fokus Komunikacije
- Backman, F. (2019). *Britt-Marie je bila ovdje*. Fokus Komunikacije
- Backman, F. (2018). *Medvedgrad*. Fokus Komunikacije
- Backman, F. (2020). *Svako jutro put do kuće je sve duži*. Fokus Komunikacije

Backman, F. (2020). *Mi protiv vas*. Fokus Komunikacije

Sekundära källor

Adler, A. (2016). *Perifera kulturer i kontakt? : Indirekt översättning av hebreisk skönlitteratur till svenska* (Magisteruppsats). Hämtad från <http://urn.kb.se/resolve?urn=urn:nbn:se:su:diva-130906> (16.02.2022)

Allwood, A. (2021). (Semi)peripheries in contact: Indirect translation of novels into Swedish 2000–2015. *STRIDON: Studies in Translation and Interpreting*. 1. s. 57–77, Hämtad från: https://www.researchgate.net/publication/353100373_Semiperipheries_in_contact_Indirect_translation_of_novels_into_Swedish_2000-2015 (16.02.2022)

Assis Rosa, A. Pięta, H. Maia, R. (2017). Theoretical, methodological and terminological issues regarding indirect translation: An overview. *Translation Studies*. 10 (2), s. 113–132. Hämtad från:

https://www.researchgate.net/publication/314483792_Theoretical_methodological_and_terminological_issues_regarding_indirect_translation_An_overview (16.02.2022)

Berk Albachten, Ö. (2013). Intralingual translation as “modernization” of the language: the Turkish case. *Perspectives*, 21(2), s. 257–271. Hämtad från: <https://www.tandfonline.com/doi/abs/10.1080/0907676X.2012.702395?journalCode=rmps20> (17.02.2022)

Catford, John C. (1965). *A Linguistic Theory of Translation*. Oxford: Oxford University Press

Cyrus, L. (2009) OLD CONCEPTS, NEW IDEAS: APPROACHES TO TRANSLATION SHIFTS. *MonTI. Monografías de Traducción e Interpretación*. 1, s. 87–106 Hämtad från: https://www.researchgate.net/publication/43174549_Old_concepts_new_ideas_approaches_to_translation_shifts (16.02.2022)

Dollerup, C. (2000). Relay and Support Translations. I A. Chesterman et al (Red.), *Translation in Context*. Amsterdam and Philadelphia: John Benjamins, s. 17–26.

https://cms13659.hstatic.dk/upload_dir/docs/Publications/174-Relay-and-support--translations-2000--Granada.pdf (16.02.2022)

Edström, B. (1991). The transmitter language problem in translations from Japanese into Swedish. *Babel*, 37, s. 1–14. <https://www.jbe-platform.com/content/journals/10.1075/babel.37.1.02eds> (16.02.2022)

Gambier, Y. (1994). “La retraduction, retour et détour [Retranslation, return and detour]”. *Meta* 39 (3). s. 413–417. Hämtad från: <https://www.erudit.org/en/journals/meta/1994-v39-n3-meta186/002799ar/> (16.02.2022)

Heilbron, J. (1999). Towards a Sociology of Translation. Book Translations as a Cultural World-System. *European Journal of Social Theory*. 2(4), s. 429–444

Heilbron, J. (2000). Translation as a cultural world-system. *Perspectives: Studies in Translatology* 8(1), s. 9–26 Hämtad från: <https://www.tandfonline.com/doi/abs/10.1080/0907676X.2000.9961369> (16.02.2022)

Hekkanen, R. (2014). Direct Translation – Is It the Only Option? Indirect Translation of Finnish Prose Literature into English. I B. J. Epstein (Red.), *True North: Literary Translation in the Nordic Countries*. Newcastle upon Tyne: Cambridge Scholars Publishing. s. 47–64. (16.02.2022)

Hosseini, A. (2021). The Differences between Direct and Indirect Translation: An assessment of two translations of the Japanese novel Black Rain. *Language Related Research*. 11 (6), s. 229–255. Hämtad från: https://researchmap.jp/ayatto/published_papers/31118964/attachment_file.pdf (16.02.2022)

Ingo, R. (2007). *Konsten att översätta*. Lund, Studentlitteratur

Ivaska, L. (2020). *A mixed-methods approach to indirect translation: A case study of the Finnish translations of Modern Greek prose 1952–2004*. University of Turku. (Doktorsavhandling)
Hämtad från: https://www.academia.edu/44559510/A_mixed_methods_approach_to_indirect_translation_A_case_study_of_the_Finnish_translations_of_Modern_Greek_prose_1952_2004 (16.02.2022)

Jia, H. (2020) Indirect Translation: A Semiotic Perspective. *Chinese Semiotic Studies*. 16 (3). s. 373–397, Hämtad från: <https://www.degruyter.com/document/doi/10.1515/css-2020-0021/html> (16.02.2022)

Kadiu, S. (2016) David Bellos' Indirect Translation of Ismail Kadare's *The File on H*: A Contextual Analysis. *International Journal of Literary Linguistics*. 5 (3) Hämtad från: https://www.researchgate.net/publication/348397859_David_Bellos'_Indirect_Translation_of_Ismail_Kadare's_The_File_on_H_A_Contextual_Analysis (16.02.2022)

Kittel, H., Frank, A. (1991). *Interculturality and the historical study of literary translations*. Berlin, E.Schmidt

Landers, Clifford E. (2001). *Literary Translation: A Practical Guide*. Clevedon: Multilingual Matters

Laine, H. (2020). *Bruset i tystnaden – en fallstudie om nyöversättning och indirekt översättning av utomspråkliga kulturbundna element i Shūsaku Endōs roman Chinmoku* (Materuppsats), Östra Finlands universitet, Hämtad från: https://erepo.uef.fi/bitstream/handle/123456789/22800/urn_nbn_fi_uef-20200645.pdf (16.02.2022)

Lee, H. (2008). Survival through Indirect Translation: Pablo Neruda's *Veinte poemas de amor y una canción desesperada* into Korean. *Journal of Language & Translation*. 9 (2), s. 71-93. Hämtad från: https://www.researchgate.net/publication/314084691_Survival_through_Indirect_Translation_Pablo_Neruda's_Veinte_poemas_de_amor_y_una_cancion_desesperada_into_Korean (16.02.2022)

Li, W. (2017). The Complexity of Indirect Translation: Reflections on the Chinese Translation and Reception of H. C. Andersen's *Tales*. *Orbis Litterarum*. 72. s. 181–208, Hämtad från: https://www.researchgate.net/publication/317140860_The_Complexity_of_Indirect_Translation_Reflections_on_the_Chinese_Translation_and_Reception_of_H_C_Andersen's_Tales (16.02.2022)

Linder, D. (2014). Reusing existing translations: mediated Chandler novels in French and Spanish. *The Journal of Specialised Translation*. 22, s. 57–77. Hämtad från:

[https://www.researchgate.net/publication/309726185 Reusing existing translations mediated Chandler novels in French and Spanish](https://www.researchgate.net/publication/309726185_Reusing_existing_translations_mediated_Chandler_novels_in_French_and_Spanish) (16.02.2022)

Lindqvist, Y. (2002). *Översättning som social praktik: Toni Morrison och Harlequinserien Passion på svenska* (Masteruppsats). Stockholms universitet

Marín-Lacarta, M. (2012). A Brief History of Translations of Modern and Contemporary Chinese Literature in Spain (1949–2009). 1611: *A Journal of Translation History*. 6. Hämtad från: <http://www.traduccionliteraria.org/1611/art/marin2> (16.02.2022)

Marin-Lacarta, M. (2017). Indirectness in literary translation: Methodological possibilities, *Translation Studies*, 10 (2), s. 133–149, Hämtad från: <https://www.tandfonline.com/doi/full/10.1080/14781700.2017.1286255> (16.02.2022)

Newmark, P. (1991). *About Translation*. Clevedon: Multilingual Matters.

Nida, E. (1966). Principles of Translation as Exemplified by Bible Translating. I: Reuben A. Brower (Red.) *On Translation*. New York: Oxford University Press, s. 11–31. Hämtad från: https://www.tau.ac.il/tarbut/tirgum/nida_tir.htm (16.02.2022)

Osbäck, A. (2021). *Translating Away Culture: A look at how indirect translation affected the cultural aspects of the book Ur Varselklotet by Simon Stålenhag when it was translated into Japanese using English as a pivot language* (Masteruppsats). Hämtad från <http://urn.kb.se/resolve?urn=urn:nbn:se:du-38048> (16.02.2022)

Park, K-E. Shin, K-H. Kim, K-S. (2015). Research on limitations of indirect literary translation and aspects of cultural vocabulary translation. *Neohelicon*. 42. Hämtad från: [https://www.researchgate.net/publication/282540959 Research on limitations of indirect literary translation and aspects of cultural vocabulary translation](https://www.researchgate.net/publication/282540959_Research_on_limitations_of_indirect_literary_translation_and_aspects_of_cultural_vocabulary_translation) (16.02.2022)

Pedersen, J. (2011). Extralinguistic Cultural References as translation problems. I Gambier, Y. (Red.) *Subtitling norms for television: an exploration focussing on extralinguistic cultural references*. Amsterdam: John Benjamins Publishing, s. 41–68

Pedersen, J. (2011). Translation strategies. I Gambier, Y. (Red.) *Subtitling norms for television: an exploration focussing on extralinguistic cultural references*. Amsterdam: John Benjamins Publishing, s. 69–103

Pięta, H. (2012). Patterns in (in)directness An exploratory case study in the external history of Portuguese translations of Polish literature (1855–2010). *Target*. 24 (2), s. 310–337. Hämtad från:

https://www.researchgate.net/publication/259544661_Patterns_in_indirectness_An_exploratory_case_study_in_the_external_history_of_Portuguese_translations_of_Polish_literature_1855-2010 (16.02.2022)

Pięta, H. (2014). "What Do (We Think) We Know about Indirectness in Literary Translation? A Tentative Review of the State-of-the-art and Possible Research Avenues." I Garcia Sala, D. Sanz Roig och B. Zaboklicka (Red.), *Traducció indirecta en la literatura catalana*, , s. 15–34. Lleida: Punctum. Hämtad från:

<https://drive.google.com/file/d/0B4DRuHILv264UW9GLURDWIBTOG8/view> (16.02.2022)

Pięta, H. (2019). Indirect translation: Main trends in practice and research. *Slovo.ru: Baltic accent*. 10. s. 21–36, Hämtad från:

https://www.researchgate.net/publication/331108540_Indirect_translation_Main_trends_in_practice_and_research (16.02.2022)

Pym, A. (2011). Translation research terms: A tentative glossary for moments of perplexity and dispute. *Translation Research Projects* 3. s. 75-99. Hämtad från:

https://www.researchgate.net/publication/283363357_Translation_research_terms_A_tentative_glossary_for_moments_of_perplexity_and_dispute (16.02.2022)

Radó, G. (1975). Indirect Translation. *Babel*, 21 (2), s. 51–59 <https://www.jbe-platform.com/content/journals/10.1075/babel.21.2.01rad> (16.02.2022)

Ringmar, M. (2007). "Roundabout Routes": some remarks on indirect translations. I F. Mus (Red.), *Selected Papers of the CETRA Research Seminar in Translation Studies 2006* Katholieke Universiteit Leuven. <https://www.arts.kuleuven.be/cetra/papers/files/ringmar.pdf> (16.02.2022)

Ringmar, M. (2012). Relay Translation. I Gambier, Y. och Van Doorslaer, L. (Red.) *Handbook of Translation Studies*, 3, Amsterdam: John Benjamins, s. 141–144.

Ringmar, M. (2015). Figuring out the Local within the Global: (Sub)systems and Indirect Translation. *Iberoslavica*. (2015) Special Issue on Translation Iberian–Slavonic Cultural Exchange and beyond, s. 153–178. Hämtad från: https://issuu.com/clepul/docs/iberoslavica_special_issue (16.02.2022)

Schultze, B (2014). Historical and systemical aspects of indirect translation in the de Gruyter Handbuch *Übersetzung* – HSK. 26.1.-3: insight and impulse to further research. *Zeitschrift für Slawistik*. 59 (4), s. 507-518, Hämtad från: https://www.researchgate.net/publication/275227438_Historical_and_systematical_aspects_of_indirect_translation_in_the_de_Gruyter_Handbuch_Ubersetzung-HSK_261-3_Insight_and_impulse_to_further_research (16.02.2022)

St. André, J. (2009). Relay. , I. M. Baker och G. Saldanha. *Routledge Encyclopedia of Translation Studies*. London and New York: Routledge, s. 230–232.

Sujatmiko, S. Nababan, M. G. Djatmika, D. Supana, S. (2020). *Relay Translation of Traditional Javanese Advices From Butir-ButirBudaya Jawa's Book*. Hämtad från: https://www.researchgate.net/publication/346861283_Relay_Translation_of_Traditional_Javanese_Advices_From_Butir-ButirBudaya_Jawa's_Book (16.02.2022)

Swaan, A. (2001). *Culture & Power. The Sociology of Pierre Bourdieu*. Chicago/London: The University of Chicago Press

Tegelberg, E. (2011). Nyöversättning – när, hur och varför? *Tidskrift för litteraturvetenskap (TfL)*. 2011:3–4. s. 77–89.

Torres-Simón, E. Pięta, H. Bueno Maia, R. Xavier, C. (2021). Indirect translation in translator training: taking stock and looking ahead, *The Interpreter and Translator Trainer*, 15 (2), s. 260–281. Hämtad från: <https://doi.org/10.1080/1750399X.2020.1868173> (16.02.2022)

Toury, G. (2012). *Descriptive Translation Studies and Beyond*. Amsterdam: John Benjamins

UNESCO (1976). *Recommendations on the legal protection of translators and translations, and on means to improve the status of translators.*
<https://unesdoc.unesco.org/ark:/48223/pf0000114038> (16.02.2022)

Ustaszewski, M. (2021). Towards a machine learning approach to the analysis of indirect translation, *Translation Studies*, s. 313–331, Hämtad från:
<https://www.tandfonline.com/doi/full/10.1080/14781700.2021.1894226> (16.02.2022)

Washbourne, K. (2013). Nonlinear Narratives: Paths of Indirect and Relay Translation. *Meta*, 58 (3), s. 607–625. Hämtad från: <https://www.erudit.org/fr/revues/meta/2013-v58-n3-meta01406/1025054ar/> (16.02.2022)

Witt, S. (2017). Institutionalized intermediates: Conceptualizing Soviet practices of indirect literary translation, *Translation Studies*, 10 (2), s. 166–182, Hämtad från:
<https://www.tandfonline.com/doi/full/10.1080/14781700.2017.1281157> (16.02.2022)

Xu, Y. (1998) The routes of translation: From danish into chinese - a case study of cultural dissemination, *Perspectives*, 6 (1), s. 9–22, Hämtad från:
<https://www.tandfonline.com/doi/abs/10.1080/0907676X.1998.9961319> (16.02.2022)

Zubillaga Gomez, N. (2015). (In)direct offense. A comparison of direct and indirect translations of German offensive language into Basque, *Perspectives*, 24 (3). s. 486 - 497. Hämtad från:
<https://www.tandfonline.com/doi/full/10.1080/0907676X.2015.1069858> (16.02.2022)

Webbsidor

<https://www.technitrad.com/back-translation-what-is-it-and-how-is-it-done/> (18.02.2022)

<https://www.fredrikbackmanbooks.com/index.html> (18.02.2022)

DEL 2

1. Översättningar från svenska till kroatiska

1.1. Källtext 1 - Carl von Linnés trädgårdar i Uppsala

(<https://destinationuppsala.se/guides/upptack-carl-von-linnes-uppsala/>)

Få personers namn utstrålar Uppsala lika mycket som Carl von Linnés. Här hittar du Linnéträdgården, Botaniska trädgården, Linnés Hammarby och Linnés Sävja; platser som präglade Linné på många sätt – både som vetenskapsman och privatperson. Följ med på en upptäcktsfärd och utforska smultronställena med anknytning till vår egen växtmonark.

Smälänningen som fångade Uppsalabornas hjärta

Den 23 maj 1707 föddes bebisen som skulle komma att kallas blomsterkung i småländska Stenbrohults socken. Redan i unga år hade ett stort intresse för flora utvecklats och vid 21 års ålder skrevs **Carl von Linné** in vid Lunds universitet. På inrådan av sin gamla skollärare, som var både läkare och botaniker, flyttade Linné sedan till Uppsala universitet. Resten är historia. Meriterna är många, varav den mest kända torde vara klassifikationssystemet för djur-, växt- och mineralriket. Carl von Linné fick dessutom rektorstjänst vid Uppsala universitet 1750 och tilldelades adelskap sju år senare. Men dessförinnan ägnade han många år åt sina upptäcktsresor, då han alltid var på jakt efter att utforska både flora och fauna. I sann upptäckaranda à la Linné uppmanar vi därför till att gå ut i naturen och njuta av någon av de många linneanska upplevelser som Uppsala har att erbjuda!

Linnéträdgården – Uppsalas gröna oas

Trots att vi egentligen lever tre sekel för sent kan du ändå träffa på en Linné av kött och blod. I bland annat **Linnéträdgården**, den gröna tillflyktsorten mitt i stadsmyllret, har du chansen att guidas av en 1700-talsklädd Linné, trovärdigt spelad av Uppsala-legenden Hans Odöö. Men Linnéträdgården är speciell av flera skäl. Förutom att vara landets äldsta botaniska trädgård grundades den av någon annan än Linné: medicinprofessor Olof Rudbeck den äldre. Då fyllde

den rollen som Uppsala universitets akademiträdgård, som till stor del huserade växter för medicinsk vård och forskning, men den övertogs senare av Linné. Idag odlar trädgården, sedan restaurationen på tidigt 1900-tal, bara de växter som man säkert vet att Linné själv odlade på sin tid – naturligtvis organiserade utifrån hans klassifikationssystem.

Skulle det börja kurra i magen under besöket ligger **Café Linné**, i plural, nästan vägg i vägg. På varsitt hörn i korsningen mellan Svartbäcksgatan och, så klart, Linnégatan finns nämligen två fik uppkallade efter Uppsalas favoritbotaniker.

Uppsalabornas kanske mest älskade trädgård, som går under smeknamnet Botan, är nästan skrytsamt nog residens åt mer än 8000 olika sorters växtarter.

Bombarderas av blomster i Botan

Från en växtoas till en annan – för Linné har givetvis låtit Uppsala ärva flera. **Botaniska trädgården** är ett myller av liv i ständig utveckling. Uppsalabornas kanske mest älskade trädgård, som går under smeknamnet Botan, är nästan skrytsamt nog residens åt mer än 8000 olika sorters växtarter. Det var nämligen hit växterna från Linnéträdgården flyttades efter Linnés bortgång. Men inte nog med att växterna är en fröjd för ögat – de olika lokalerna är fantastiskt vackra. Ett besök i det mäktiga men rogivande Linneanum, en uppvärmning av kropp och själ i det tropiska växthuset eller ett besök på något av de regelbundet anordnade evenemangen med botaniktema är ett måste för en Linnéfantast och/eller växtälskare.

I trädgården ligger även mysiga **Café Victoria** där du kan ta en kaffe och njuta av den grönskande atmosfären.

Linnés lummiga lantidyller

Under ett till synes särskilt framgångsrikt år investerade Carl von Linné i två egendomar utanför Uppsala. Den ena går under namnet **Linnés Hammarby**, är belägen en dryg mil sydost om staden och användes av Linné med familj som sommarhem. Men den bjöd inte endast på semestervistelser. Till gården kom ofta studenter att lyssna till och lära av Linné, vilket tillförde ytterligare inkomster till hushållet. För närvarande är Linnés Hammarby en av Sveriges bäst bevarade gårdar från 1700-talet. Passa på att få en guidad tur av ägorna!

Aningen närmare stadskärnan ligger **Linnés Sävja**. Gården besöktes ofta av familjen Linné – herren i huset var inte sen med att åka dit för att skriva, tänka eller njuta av livet på landet. Det var helt enkelt här han upplevde äkta sinnesfrid. Nu för tiden är boningshuset museum och markerna hem till får, höns och hästar. Linnés sätt att leva på erbjuder än idag något för alla!

Följ Linnés fotsår i Uppsala

Ett sätt att ta sig till gårdarna Hammarby och Sävja är att bokstavligt gå i Linnés flitigt upptrampade spår. De stigar där botanikern titt som tätt vandrade med sina studenter kallas idag **Linnéstigarna** och är åtta till antalet. En av dem, Danmarksvandringen, leder till båda lantidyllerna. Exempel på andra slutdestinationer stigarna bjuder på är jordbrukslandskapet i Håga, kungshögarna i Gamla Uppsala och Linnés prebendegård i Törnby.

Vill du veta mer om Linnés avtryck i Uppsala? Besök Linnés Uppsala för fler tips och mer information om blomsterkungen!

1.2. Måltext 1 – Vrtovi Carla von Linnéa u Uppsali

Malo je onih čije ime krasi ulice i znamenitosti Uppsale onoliko koliko to čini ime Carla von Linnéa. Ovdje možete pronaći Linnéov vrt, Botanički vrt, Linnéov ljetnikovac Hammarby i imanje Linnéova Sävja. To su mjesta koja su obilježila Linnéov znanstveni i privatni život. Pridružite nam se na putovanju ispunjenom doživljajima i istražite male zemaljske rajeve značajne našem kralju biljaka.

Smolandanin koji je osvojio srca Uppsale

U smolandskoj župi Stenbrohult, 23. svibnja 1707. godine, rođeno je dijete kojemu će se jednog dana nadjenuti titula kralja cvijeća. Interes za biljni svijet mogao se primijetiti već u djetinjstvu, a u dobi od 21 godine, **Carl von Linné** upisuje se na Sveučilište u Lundu. No na savjet svog starog učitelja, koji je bio i liječnik i botaničar, Linné se prebacuje na Sveučilište u Uppsali. Sve ostalo je povijest. Njegovih doprinosa je puno, a zasigurno je najpoznatiji klasifikacijski sustav životinja, biljaka i minerala. Štoviše, Carl von Linné je postao i rektor Sveučilišta u Uppsali 1750. godine, a plemićka titula mu je dodijeljena sedam godina kasnije. Međutim, tome je prethodio niz godina posvećenih znanstvenim putovanjima na kojima je bio u lovu na nova otkrića o flori i fauni. U istinskom istraživačkom duhu *à la Linné* želimo vas potaknuti da odete u prirodu i uživajte u mnogobrojnim iskustvima u Linnéovu štitu koja vam nudi Uppsala!

Linnéov vrt - Zelena oaza Uppsale

Iako smo rođeni tri stoljeća prekasno, i dalje imamo priliku upoznati Linnéa od krvi i mesa. Između ostalog, u zelenom utočištu usred gradske vreve, **Linnéovu vrtu**, možete za vodiča imati Linnéa obučenog u ruho 18. stoljeća. Vjerno ga glumi Hans Odö, legenda Uppsale. Međutim to nije jedino što čini Linnéov vrt posebnim. Ne samo da je riječ o najstarijem botaničkom vrtu u Švedskoj, vrt nije osnovao sam Linné već profesor medicine, Olof Rudbeck stariji. U njegovo vrijeme vrt je funkcionirao kao sveučilišni vrt. U njemu su se uzgajale biljke za medicinsko liječenje i istraživanje. Upravljanje vrtom je kasnije preuzeo Linné. Sve od restauracije vrta u ranom 20. stoljeću, pa tako i danas, u vrtu se uzgajaju biljke za koje se sa sigurnošću može reći da ih je uzgajao Linné. Biljke su, naravno, organizirane prema načelima njegova klasifikacijskog sistema.

U slučaju da vam želudac počne kruliti tijekom posjeta, možete posjetiti jedan od dva **Café Linnéa** u blizini. Na oba ugla križanja ulica Svartbäcksgatan i, naravno, ulice Linnégatan nalaze se kafići koji nose ime najcjenjenijeg botaničara Uppsale.

Najvjerojatnije najomiljeniji vrt stanovnika Uppsale, od milja zvan Botan, može se pohvaliti s 8.000 različitih biljnih vrsta.

Okruženi cvijećem u Botanu

Idite od jedne biljne oaze do druge, Linné ih je Uppsali svakako ostavio mnogo! **Botanički vrt** vrvi životom u neprestanom razvoju. Poznatiji kao Botan, najvjerojatnije je najomiljeniji vrt stanovnika Uppsale i može se pohvaliti s 8.000 različitih biljnih vrsta. Nakon Linnéove smrti biljke su prebačene iz Linnéova vrta upravo u Botan. Međutim, nisu samo biljke vrijedne divljenja. I zatvorene prostorije vrta krase iznimna ljepota. Posjetite impresivni ali spokojni konzervatorij Linneanum i ugrijte dušu i tijelo u tropskom stakleniku ili uživajte u jednom od redovitih događanja botaničke tematike. Obavezno ih treba vidjeti svaki poštovatelj Linnéa i/ili ljubitelj biljnog svijeta.

U vrtu se nalazi i **Café Victoria** u kojem možete pronaći ugodnu atmosferu, popiti kavu i uživati u ambijentu ispunjenim zelenilom.

Linnéova šumovita seoska imanja

Tijekom jedne iznimno uspješne godine Carl von Linné uložio je u dva posjeda u blizini Uppsale. Imanje poznato kao **Linnéov Hammarby** nalazi se desetak kilometara jugoistočno od grada. Linné ga je zajedno s obitelji koristio kao ljetnikovac. Međutim imanje nudi puno više od samog odmora. Imanje su redovito posjećivali i Linnéovi studenti kako bi ga slušali i od njega učili, što je Linnéovoj obitelji bio izvor dodatnih prihoda. Danas je Linnéov Hammarby jedan od najočuvanijih posjeda 18. stoljeća u Švedskoj. Iskoristite priliku i obidite imanje uz vodiča!

Nešto bliže centru grada leži **Linnéova Sävjä**. Obitelj Linné često je posjećivala imanje, a glava kuće nije se ustručavla otići tamo pisati, razmišljati ili uživati u životu u prirodi. Upravo ovdje je Linné pronalazio istinski duševni mir. Danas se u zgradi imanja nalazi muzej, a zemljište je dom ovčama, kokošima i konjima. Linnéov način života i danas nudi nešto za svakoga!

Idite Linnéovim stopama u Uppsali.

Do imanja Hammarby i Sävja možemo doći idemo li doslovno Linnéovim stopama. Osam puteljaka kojima je botaničar često planinario sa svojim učenicima se danas zovu **Linnéovi puteljci**. Jedan od njih, puteljak Danmarksvandring, može vas dovesti do oba imanja. Puteljci vas mogu dovesti i do poljoprivrednih krajolika u Hågi, kraljevskih humaka u Staroj Uppsali i Linnéove prebendarskog imanja u Törnbyju.

Želite li saznati više o Linnéovoj ostavštini u Uppsali? Posjetite Linnéovu Uppsalu za još preporuka i informacija o kralju cvijeća!

1.3. Källtext 2 – Vi hörs då

[\(https://www.offside.org/novell/vi-hors-da/\)](https://www.offside.org/novell/vi-hors-da/)

Den första kallas »Professorn« för han vill alltid föreläsa, den andra kallas »Lillen« för han är allt annat än det, den tredje kallas »Matte« för det är tydligen för jobbigt för en del killar att uttala hela »Mattias«. Den fjärde är bara med. Det finns alltid en som bara är med.

De är aldrig överens om någonting, för ett halvt liv sedan valde de ett lag och varandra och två eller tre saker att bråka om och det räcker så. Ingen av dem har berättat för de andra tre vad de betyder för honom, det har aldrig funnits någon anledning, det är ju bara småsaker: en match, ett par öl, en avsparkstid att passa och något att vara osams om. Inget märkvärdigt. Bara en bra dag i slutet av en dålig vecka.

De sitter på en pub med irländskt namn, trästolar och plastglas, Uffe eller Lasse eller Håkan i högtalarna och Generalen på bordet. De kom tidigt nog för att få sitta mitt i trängseln och skrika åt varandra, ibland hör de inget alls men det gör inget för de har hört allt förut ändå. Professorn ställer upp saltkar för att visa några nästan helt livsavgörande skillnader mellan »trequartista« och »falsk nia« och frågar »fattar ni?« hela tiden. Han dricker Peroni för det påminner honom om den där halva terminen han pluggade i Italien och lärde sig exakt hur viktigt det är att berätta för exakt alla man träffar exakt hur »calcio« egentligen uttalas. Lillen sitter bredvid och funderar på om i dag kanske ska bli dagen då han slutligen berättar för Professorn att Peroni ägs av ett japanskt bryggeri numera så det är faktiskt en asiatisk öljävel han sitter och dricker. Matte står ute på gatan och bråkar med sin farsa i telefon, för de har ett Stryktips som Matte fyller i varje vecka och varje helg ringer farsan och är skitglad för att de har alla rätt hittills och Matte måste förklara att farsan är för full nu igen för att minnas vad de egentligen tippade.

Han som alltid är med har gått till baren för att köpa mer öl. Professorn berättar en rätt svajig anekdot om det språkliga ursprunget till ordet »libero« och Lillen trycker honom hårt på pannan med tummen och frågar »hörru, hur spolar man till reklampausen i den här podcasten?« tills Professorn ber honom dra åt helvete. Lillen svarar att det bästa han kan erbjuda är att gå på muggen, sedan skrattar han precis lika högt som alla andra gånger han svarat just så på just det,

för de har känt varandra länge nog nu för att det nästan inte ska finnas någonting kvar mellan dem att säga för första gången längre. Om tre öl kommer Lillen provocera Professorn genom att fråga hur mycket ärtor man egentligen ska ha i en äkta Carbonara och Professorn kommer nog vara tillräckligt berusad då för att provocera tillbaka genom att fnysa att »Zlatan är så jävla överskattad« och sedan kommer han ducka och hoppas att Lillen är för berusad för att träffa när han kastar saltkaren. Sedan bråkar de om landslagets spelsystem tills Professorn förlorar humöret och Lillen förlorar förståndet.

De avbryts av att Matte kommer tillbaka in från gatan, de ser att han är tung som barn är som tror att det är deras fel att deras föräldrar är trasiga, men de vet inte vad de ska säga om det så det säger något om fotboll istället. Han som alltid är med kommer från baren och ställer tre öl och en Cola Zero på bordet, för han vet att Matte alltid slutar dricka öl när han har snackat med sin farsa. Professorn muntrar upp alla med en topp-10-lista på väldigt intressanta statistiska anomalier för lag som har randiga andratröjor. Lillen mumlar att när Professorn dör ska de skriva på gravstenen: »Men nog om mig.« Professorn blir kränkt men Matte garvar, så det är värt det. Alla har slut på snus men han som alltid är med hittar en extra dosa längst ner i väskan. De har slutat räkna hur många år de har gått på fotboll ihop, men en av de där sakerna som aldrig förändras i livet är känslan av att väldigt få saker i det är bättre än att tro att man har slut på snus och sedan upptäcka att man inte har slut på snus.

De diskuterar vems tur det är att beställa nästa runda öl men borta vid Jack Vegas-maskinen börjar ett halstatuerat fyllo hota alla med mord så de tömmer glasen och reser sig och går mot arenan istället. De ljuger mycket, garvar mer och bättre än den promenaden blir den här dagen aldrig.

Matchen slutar 0–0. Det regnar förstås. De sitter på en pizzeria efteråt och äter den där sortens oxfilepizza som är så billig att det nog är större chans att oxen har bakat den än att den är en ingrediens. Han som alltid är med har fyra snus kvar i dosan och de tar varsin och skiljs åt i en korsning med ett kort »men vi hörs då?« och tre ännu kortare »vi hörs« tillbaka.

De säger alltid att de ska ringas i veckan men det blir ju nästan aldrig så. Något sms ibland och ett och annat trettio-inläggs-utbrott i Whatsapp-gruppen från Professorn mitt i natten när det går ett transferrykte och han har druckit för mycket gin. Det blir aldrig mer än så, men det gör ju inget. Dagarna går, det blir helg igen, ett par öl och en pizza och en promenad till arenan och matchen och sista snusen efteråt. Ett »vi hörs då?« och tre »vi hörs« tillbaka. Inget märkvärdigt.

När landslagsuppehållet kommer försvinner alltid Matte för han orkar inte bry sig om landslaget. »Bry sig om? Det är väl för fan ingen som bryr sig OM landslaget? Är väl för fan inte DÄRFÖR man går på fotboll!?« grymtar Professorn när de är på väg till baren. Han som alltid är med håller med. Lillen lyssnar inte för han vill bara prata om hur värdelöst landslaget är utan Zlatan. Sedan bråkar han och Professorn om det i två timmar och sedan kollar de på matchen och sedan bråkar de en stund till och sedan går de hem. De säger att de ska ringas, det blir inte så, men Lillen fyller år veckan efter och då ligger det ett paket utanför hans dörr. Det finns väl inte två personer på denna jord sämre lämpade att vara vänner med varandra egentligen, och mycket skit kan man säga om Professorn, men födelsedagar kommer han ihåg. En sommar för tillräckligt många år sedan för att han skulle ha hår och Lillen skulle vara snabb fyllde Professorn själv år och blev lite för packad och lite för mån om att berätta för främlingar hur man uttalar saker på italienska och det slutade med att Lillen fick komma rusande och slåss med en halv camping full av raggare som ville spöa honom. De hade förstås principiellt rätt, raggarna, Professorn förtjänade stryk. Men ingen slår honom utom Lillen.

Några veckor senare släpade Professorn i gengäld hem en karatefull Lillen från stan efter en landskamp och satt och vaktade honom i badkaret så att han inte skulle dö som Jimi Hendrix. Lillen hade blivit full för att han var glad, så när han plötsligt började gråta där i badkaret visste inte Professorn hur han skulle prata om det, så de pratade bara om fotboll. Mest om Zlatan, förstås. Lillen hade haft sin landslagströja på sig hela den sommaren och precis innan han somnade mumlade han åt Professorn: »Vet du att jag har bott i Sverige sen jag var sex år gammal och när Zlatan lirade sin första match i landslaget var det första gången som det här kändes som min tröja också? Mitt landslag också, fattar du? Det var första gången jag inte kände att jag behövde be om ursäkt för att jag hade den på mig ...«

De pratade inte mer om det. Lillen hade glömt det nästa morgon men Professorn har köpt den senaste landslagströjan åt honom varje år på hans födelsedag sedan dess. Står du i trängseln någonstans och säger att Zlatan är överskattad kommer han skrika åt dig att hålla käft, även om han tycker att du har principiellt rätt. För ingen snackar skit om Zlatan framför Lillen utom Professorn.

Ett par gånger när han har varit riktigt full har Lillen berättat om kriget han flydde ifrån som barn, någon enstaka gång nu på sistone har Professorn berättat om skilsmässan och vårdnadstvisten han går igenom, men för det mesta bråkar de bara om Marcus Bergs löpvägar. Det blir en ny helg och Matte hämtar nästa runda öl och han som alltid är med har snus och de skiljs åt med ett »men vi hörs då?» och tre »vi hörs« tillbaka och de kommer överens om att de ska ringas i veckan men det blir aldrig av. Det gör inget. Det blir helg igen, varenda vecka.

1.4. Måltext 2 - Onda, čujemo se?

Prvog zovu „Profesor“ jer voli držati predavanja. Drugog zovu „Mrvica“ jer je sve osim sitan. Trećeg zovu „Matte“ jer je nekima u ekipi izgovaranje imena Mattias previše posla. Četvrti je samo tu. Uvijek postoji onaj član grupe koji je samo tu.

Nikada se oko ničega ne mogu složiti. Još odavno izabrali su jednu momčad, jedni druge te dvijetri stvari oko kojih će se svađati. To je sve što im je potrebno. Jedni drugima nikada nisu rekli koliko si znače. Nikada nisu imali povoda za to. Teme su uvijek trivijalne: Utakmica, par piva, kad počinje tekma da ne zakasne i nešto oko čega se ne slažu. Ništa posebno. Samo jedan lijep dan na kraju lošeg tjedna.

Sjede u pubu irskog imena, s drvenim stolicama i plastičnim čašama. Iz zvučnika se čuje Uffe, Lasse ili Håkan¹⁶. Na stolu je *snus*¹⁷ marke General. Stigli su toliko rano da se moraju smjestiti baš usred gužve i nadvikivati se. Ponekad uopće ne čuju što tko govori. No to nije ni važno jer su sve već ranije čuli. Profesor namješta soljenku kako bi prikazao za život važne razlike između „ofenzivnog veznjaka“ i „lažne devetke“ neprestano ponavljajući „Kužite?“. On pije pivo marke Peroni jer ga podsjeća na pola semestra koji je proveo studirajući u Italiji, gdje je naučio koliko je važno reći baš svima koje sretne kako se „calcio“¹⁸ zapravo izgovara. Mrvica sjedi do njega i razmišlja je li došao taj dan kada će napokon ispričati Profesoru da je vlasnik Peronija japanska pivovara i da zapravo pije azijsko kopile. Matte je vani na ulici i sa starim se svađa preko telefona oko listića za kladionicu, koji Matte uplati svakog tjedna. Stari ga svaki vikend zove ludo sretan jer su do tada pogodili sve parove pa mu Matte mora objašnjavati kako je opet pijan i da je opet zaboravio na koga su se kladili.

Onaj koji je uvijek tu otišao je do šanka naručiti još piva. Profesor priča jednu dosta sumnjivu anegdotu o jezičnom podrijetlu riječi „libero“¹⁹ na što mu Mrvica snažno palcem pritisne čelo i upita: „E, čuj, kako premotati do reklame u ovom *podcastu*?“, na što ga Profesor pošalje kvragu. Mrvica odgovori da može jedino otići do wc-a, na što se smije jednako glasno kao i svaki put kada kaže isto s obzirom na to da se poznaju dovoljno dugo da se više ni ne može pronaći nešto

¹⁶ Riječ je o pjevačima Uffeu Perssonu, Lasseu Löndhalu i Håkanu Hellströmu

¹⁷ duhanski proizvod koji se stavlja između gornje usne i desni dulje vrijeme

¹⁸ hrv. *nogomet*

¹⁹ hrv. *slobodan, slobodnjak*. Autor misli na nogometnu poziciju „libera“, slobodniju inačicu središnjeg braniča

što si već nisu rekli. Kada popije još tri pive, Mrvica će provocirati Profesora pitanjima o količini graška zapravo potrebnij za pravu *carbonaru*. Profesor će tada vjerojatno biti dovoljno pijan da uzvrat provokacije i profirktati: „Zlatan je tako prokleta precijenjen“, nakon čega će se sagnuti u nadi da je Mrvica previše pijan da ga nacilja soljenkom. Zatim će se svađati oko sustava igre reprezentacije sve dok Profesor ne postane mrzovoljan, a Mrvica nerazuman.

Raspravu će prekinuti Matteov povratak u pub. Primijetit će da je opterećen poput djeteta koje vjeruje da je ono krivo što su njegovi roditelji propalice. Neće znati što bi mu rekli pa će reći nešto o nogometu. Onaj koji je uvijek tu, donijet će sa šanka tri pive i jednu Coca Colu Zero i staviti ih na stol jer zna da Matte prestane piti alkohol nakon razgovora sa starim. Profesor ih nastoji oraspoložiti listom top 10 jako zanimljivih statističkih anomalija o momčadima koje imaju prugaste gostujuće dresove. Mrvica mumlja kako će Profesoru kada umre na nadgrobni spomenik napisati „A sada dosta o meni“, na što se Profesor uvrijedi, a Matte prasne u smijeh, čime se šala isplati. Ponestat će im *snusa*, ali će onaj koji je uvijek tu pronaći još jedno pakiranje na dnu torbe. Više ni ne broje koliko godina već skupa idu na nogometne utakmice. Međutim, u životu se nikad ne mijenja činjenica da je malo toga bolje od osjećaja kada misliš da si ostao bez *snusa*, a onda otkriješ da ipak nisi.

Raspravljaju o tome na kome je red da naruči iduću rundu piva. Neki pijanac s tetovažom na vratu pokraj automata Jack Vegas počinje svima prijetiti smrću tako da iskape čaše, ustanu i zapute se prema stadionu. Izmišljaju svašta, smiju se još više. Ništa ne može nadmašiti tu šetnju prema stadionu.

Utakmica završi bez pogodaka. Kiša pada. Naravno. Nakon utakmice sjednu u pizzeriju i jedu pizzu s goveđim mesom, koja je toliko jeftina da su šanse svakako veće da ju je ispeklo govedo nego da je govedina jedan od sastojaka. Onaj koji je uvijek tu ima još četiri smotka *snusa*. Svi uzmu po jedan i razilaze se na raskrižju. Čuje se kratko: „Onda, čujemo se?“ i tri još kraća odgovora: „Čujemo se.“

Uvijek kažu da će se čuti telefonom tijekom tjedna, ali to rijetko kada bude tako. Ponekad pošalju nekoliko sms-ova, a Profesor tu i tamo ima ispad od tridesetak poruka u WhatsApp grupi usred noći kada čuje neku novu glasinu o transferima i popije previše *gina*. Nikada ništa više od

toga. Ali nije ni važno. Dani prolaze. Opet dođe vikend. Nekoliko piva, pizza, šetnja do stadiona, utakmica i na kraju *snus*. Jedno „Onda, čujemo se?“ i tri „Čujemo se“. Ništa posebno.

Matte nestane za vrijeme reprezentativne stanke jer se nema snage zamarati i oko nje. „Zamarati se? Pa pobogu zar postoji netko tko se zamara oko reprezentacije? Ne ide li se baš ZATO na nogomet?“, progunđa Profesor na putu prema baru. Onaj koji je uvijek tu se slaže. Mrvica ne sluša jer on jedino želi razgovarati o tome koliko je nogometna reprezentacija beskorisna bez Zlatana. Oko toga se Profesor i on svađaju iduća dva sata. Onda pogledaju utakmicu nakon čega se nastave svađati još malo. Zatim idu kući. Kažu da će se čuti telefonom. No to se ne dogodi. Međutim, Mrvici je za dva tjedna rođendan. Tada će ispred vrata pronaći paket. Malo je vjerojatno da postoji dvoje ljudi na svijetu kojima je manje suđeno da budu prijatelji. A i svašta se može reći o Profesoru. Međutim on uvijek zna kada je kome rođendan. Jednog ljeta prije dovoljno godina da bi Profesor još imao kosu, a Mrvica bio brz, i Profesoru je bio rođendan. Previše se napio i izgarao od želje da strancima naklapa o izgovoru talijanskih riječi. Sve je završilo tako da je Mrvica došao jureći i potukao se s grupom mladih gasera koji su htjeli pretučti Profesora. Ti uličnjaci su, u principu, bili u pravu. Profesor je zaslužio šamar. Ali nitko ga ne smije udariti osim Mrvice.

Nekoliko tjedana kasnije, poslije reprezentativne utakmice je Profesor zauzvrat doveo mrtvog pijanog Mrvicu iz grada sebi doma i pazio na njega u kadi kako ga ne bi zadesila sudbina Jimija Hendrixa. Mrvica se napio od sreće i Profesor nije znao kako bi s njim razgovarao kada je iznenada u kadi počeo plakati pa su pričali samo o nogometu. Najviše o Zlatanu. Naravno. Mrvica je cijelo to ljeto nosio dres reprezentacije i baš prije nego što je zaspao promumljao je Profesoru: „Jesi znao da živim u Švedskoj od svoje šeste godine i da je trenutak kada je Zlatan zaigrao svoju prvu utakmicu za reprezentaciju bio prvi kada sam se osjećao da ovaj dres pripada i meni? Da je ovo moja reprezentacija. Razumiješ? Prvi put se nisam osjećao kao da se moram ispričavati jer sam je obukao...“

To više nisu spomenuli. Mrvica je razgovor ujutro zaboravio. A Profesor mu od tada za svaki rođendan kupuje novi dres reprezentacije. Nađeš li se u nekoj gužvi i usudiš se pred njim reći da

je Zlatan precijenjen, počet će se derati da začepiš gubicu čak i ako misli da si, u principu, u pravu. Jer nitko ne smije srati po Zlatanu pred Mrvicom. Osim Profesora.

Nekoliko puta kada se jako napio, Mrvica bi pričao o ratu od kojeg je pobjegao kao dijete. U nekoliko navrata, u posljednje vrijeme, Profesor je pričao o razvodu i sporu za skrbništvo kroz koji prolazi. Ali obično se svađaju samo oko napadačkih akcija Marcusa Berga²⁰. Došao je novi vikend i Matte ide po iduću rundu piva. Onaj koji je uvijek tu ima *snus*. Rastaju se s „Onda, čujemo se? i tri odgovora „Čujemo se!“. Dogovore se da će se čuti telefonom tijekom tjedna, ali to se nikada ne dogodi. Nije važno. Vikend dolazi na kraju svakog tjedna.

²⁰ švedski nogometni reprezentativac koji igra na poziciji napadača

1.5. Källtext 3 – Lokalt kollektivavtal flexibel arbetstid för läkare

<https://studylibsv.com/doc/410810/bilaga-1-lokalt-kollektivavtal-flexitid-f%C3%B6r-1%C3%A4kare>



Bilaga 1

Lokalt kollektivavtal flexibel arbetstid för läkare

Gällande från 2015-10-01

Villkor och förutsättningar för flexibel arbetstid (flex)

1. Syfte och förutsättningar flexibel arbetstidsförläggning

Behovet av bemanning utgår från verksamhetens krav. Det är viktigt att medarbetarna har möjlighet att påverka sin arbetstidsförläggning.

Ambitionen i Region Gävleborg skall vara att så långt det är möjligt förena dessa två intressen. Det inträffar dock tillfällen då det inte är möjligt och då står verksamhetens krav och behov i första rummet. Naturligtvis skall detta ske med en korrekt tillämpning av gällande regelverk exempelvis arbetstidslagen (ATL) och arbetsmiljölagen (AML).

Detta avtal beskriver fyra olika flexitidsvarianter, benämnda modell O, Q, R och P.

Arbetsgivaren beslutar på vilka arbetsplatser och i vilken omfattning flexibel arbetstid kan införas och användas. I beslutet ingår att bestämma vilken av de fyra modellerna som tillämpas, eller om flera varianter tillämpas vid enheten, vilka befattningar/motsvarande som tillhör vilken modell.

Flexitidsavtalet tillämpas även för medarbetare som träffat överenskommelse om ej rätt till övertidsersättning med följande undantag;

- flextiden utökas så att totalramen är kl. 00 – 24
- avstämningsperiod är kalenderår

Vid årsavstämningen bortfaller överstigande plussaldo utan ersättningsrätt. Medarbetarens kompensation för arbetad tid ingår i månadslönen. Registrering av tid i flextidssystemet ska ske. Det är en förutsättning för att omfattas av flexidsavtalet.

2. Flextidens omfattning

Definitioner framgår av AB § 14.

Normaltid framgår av beslutat schema alternativt därefter ändrat schema. Då inget schema finns är normaltiden 8.00 - 17.00 för heltidsanställd.

Fast tid är den tid mellan bestämda klockslag under en arbetsdag, då obligatorisk närvaro krävs. Under den fasta tiden skall rast förläggas, se anmärkningen under respektive modell.

<u>I modell O</u> är fast tid från arbetspassets början fram till en timme före arbetspassets slut.	<u>I modell R</u> är fast tid 9.00 - 15.00.
<u>I modell Q</u> är fast tid från arbetspassets början fram till en timme före arbetspassets slut.	<u>I modell P</u> är fast tid en (1) timme efter arbetspassets början fram till en (1) timme före arbetspassets slut.

Anm modell O/Q: Rastens omfattning framgår av aktuellt schema

Anm modell R/P: Rastens omfattning skall vara minst 30 minuter.

Flexitid är den tid medarbetaren kan komma och gå, dock med hänsyn till verksamhetens behöriga gång. Flexibel arbetstid kan även användas kring rastuttaget.

<u>I modell O</u> är det inte tillåtet att flexa vid arbetspassets början. Vid arbetspassets slut gäller en flexram om en (1) timme före och efter.	<u>I modell R</u> är flextiden 6.00 - 9.00 och 15.00 - 19.00. Vid kvällsmottagning kan ramen förlängas
<u>I modell Q</u> gäller en flexram om 15 minuter före arbetspassets början. Vid arbetspassets slut gäller en flexram om en (1) timme före och efter.	<u>I modell P</u> gäller en flexram om två (2) timmar före och en (1) timme efter arbetspassets början samt en (1) timme före och två (2) timmar efter arbetspassets slut.

Anm till modell O och Q: Vid arbetsdagens början kan senare ankomst upp till 30 min medges om verksamheten tillåter. Inom enheten utarbetas en praktisk rutin för hur godkännandet sker av önskemålet om sen ankomst.

Totalram

<u>I modell O</u> är totalramen från arbetspassets början fram till en (1) timme efter arbetspassets slut.	<u>I modell R</u> är totalramen 6.00 - 19.00. Vid kvällsmottagning kan ramen förlängas
<u>I modell Q</u> är totalramen 15 min före arbetspassets början fram till en (1) timme efter arbetspassets slut.	<u>I modell P</u> är totalramen två timmar före arbetspassets början till två timmar efter arbetspassets slut.

Avstämningssperiod är tertial.

Anmärkning; Begränsningsperiod för ATL-beräkningar är tertial

Avstämningssperioder är 1 januari - 30 april, 1 maj - 31 augusti och 1 september-31 december.

Avstämningssamtal

Med medarbetare som vid månadsskiftet mitt i avstämningsperioden har mer än + 30 timmars flextidssaldo ska chef senast en månad före avstämningsperiodens slut genomföra ett avstämningssamtal. Vid detta samtal ska chef och medarbetare planera för hur flextidssaldot kan minska eller åtminstone inte öka till över + 40 timmar fram till avstämningsperiodens slut. Chef kan förlägga flexledighet under resterade delen av avstämningsperioden. Ambitionen är dock att medarbetare och chef ska överenskomma om när flexledighet ska förläggas.

Flextidssaldo är det tillgodohavande (plussaldo) eller den tidskuld (minussaldo) av ordinarie arbetstid, som arbetstagaren har vid avstämningsperiodens slut i förhållande till planerad ordinarie arbetstid.

Flextidssaldot får inte överstiga/understiga;

plussaldo 40 timmar

minussaldo 30 timmar

I TimeCare finns också en timbank för differensen av planerad arbetstid i förhållande till avtalad ordinarie arbetstid. Vid enhet som tillämpar TimeCare i kombination med Flex får den sammanlagda tiden av flextidssaldot och timbanken inte över- respektive understiga + 40 / – 30 timmar. Fördelning kan ske enligt följande;

<i>Saldo för TimeCare</i>	<i>Saldo för Flexid</i>
+ 30 / - 25	+ 10 / - 5
+ 20 / - 20	+ 20 / -10
+ 10 / - 10	+ 30 / - 20

Flextidssaldo vid avstämningsperiodens slut

Flextidssaldo som under- och överstiger vad som fastställts ska avräknas timme för timme vid avstämningsperiodens slut. Understigande minussaldo ger löneavdrag med 1/165 av

månadslönen (i förekommande fall uppräknad till lön som om arbetstagaren är heltidsanställd med full ordinarie arbetstid) eller för timavlönad med aktuell timlön. Överstigande plussaldo bortfaller och medför ingen ersättningsrätt.

Om överstigande plussaldo trots planering vid avstämningssamtal uppstått på grund av frånvaro med giltigt förfall eller beordrat arbete på flextid kan chef besluta att hela plussaldot överförs till nästa period alternativt att utbetala överstigande plussaldo som enkel övertid.

Om inget avstämningssamtal enligt ovan genomförts överförs hela plussaldot till nästa period alternativt kan chef besluta att utbetala överstigande plussaldo som enkel övertid.

Ersättning utbetalas endast i pengar och kan inte föras till kompsaldo för övertid.

Överföring av hela plussaldot eller utbetalning i pengar gäller inte medarbetare som inte har rätt till övertidsersättning.

Flextidssaldo vid anställningens upphörande

Inför anställningens upphörande har såväl chef som medarbetare ansvar för att saldon regleras tidsmässigt. Eventuellt kvarstående plussaldo ersätts med fyllnadslön. Detta gäller dock inte medarbetare som inte har rätt till övertidsersättning. Vid minussaldo görs löneavdrag enligt ovanstående.

3. Övriga förutsättningar

Den genomsnittliga ordinarie arbetstiden per kalenderår ska bibehållas. Det finns möjlighet att enligt AB § 13 mom. 4 fastställa olika långa ordinarie arbetstid under olika delar av året.

Om arbete beordras under flextid kan arbetstagare inte utnyttja möjligheten att flexa vid sådant tillfälle.

Flexledighet upp till hela arbetspass kan beviljas av chef under förutsättning att verksamheten så medger.

4. Övertid

För arbetstagare med flexibel arbetstid gäller följande under förutsättning att villkoren för övertidskompensation i övrigt är uppfyllda.

Som övertidsarbete betraktas beordrat arbete på tid som ligger utanför totalramen. AB:s regler för beräkning av övertid gäller.

Regleringen ovan under avsnitt 2 ”Flexitidssaldo vid avstämningsperiodens slut” ersätter AB § 14 mom. 5 b).

5. Ersättning för obekväm arbetstid

För skiftgående personal utges tillägg för obekväm arbetstid för faktisk fullgjord arbetstid. För annan medarbetare utges tillägg för obekväm arbetstid endast för faktisk fullgjord arbetstid inom normalarbetstiden. Ersättningar utgår enligt gällande avtal.

1.6. Måltext 3 - Kolektivni ugovor o kliznom radnom vremenu za liječnike na razini poduzeća



Prilog 1

Kolektivni ugovor o kliznom radnom vremenu za liječnike na razini poduzeća

Vrijedi od 10. siječnja 2015.

Uvjeti kliznog radnog vremena (fleks)

6. Cilj i preduvjeti klizne organizacije radnog vremena

Potreba za zapošljavanjem proizlazi iz potreba poslovanja. Ključno je da zaposlenici imaju mogućnost utjecati na organizaciju svog radnog vremena.

Želja regije Gävleborg je, koliko je to moguće, uskladiti ta dva interesa. U slučajevima kada to ipak nije moguće, postupa se prema zahtjevima i potrebama poslovanja primjenom važećih zakonskih regulativa kao što su Zakon o radnom vremenu (ATL - Arbetstidslagen) i Zakon o zaštiti na radu (AML - Arbetsmiljölagen).

Ovim ugovorom određuju se četiri modela kliznog radnog vremena, modeli O, Q, R i P.

Poslodavac odlučuje koja radna mjesta i u kojem opsegu mogu uvesti i upotrebljavati klizno radno vrijeme. Odlukom se određuje koje od četiri modela radna jedinica može primjenjivati. U slučaju da je u jedinici moguća primjena više modela, poslodavac donosi odluku na koga se koji model odnosi.

Ugovor o kliznom radnom vremenu primjenjuje se i na zaposlenike s kojima je postignut dogovor o neplaćenom prekovremenom radu uz sljedeće iznimke:

- Fleksibilni okvir radnog vremena produžuje se na raspon od 00:00 do 24:00 sati.

— Referentno razdoblje je jedna kalendarska godina.

Pri godišnjem usklađivanju bilance otpisuje se broj premašenih radnih sati bez prava na naknadu. Zaposlenicima se naknada za odrađene sate isplaćuje putem mjesečne plaće. Vođenje evidencije radnog vremena je obavezno unutar sistema kliznog radnog vremena. Evidencija je preduvjet obuhvaćanja ugovorom o kliznom radnom vremenu.

7. Opseg kliznog radnog vremena

Definicije proizlaze iz Članka 14. Zakona o dioničkim društvima (Aktiebolagslag 2005:51).

Redovno radno vrijeme određuje se odlukom o rasporedu ili kasnije prema izmijenjenom rasporedu. U slučaju da raspored nije određen, redovno radno vrijeme je od 8:00 do 17:00 sati za zaposlene na puno radno vrijeme.

Obvezno radno vrijeme je onaj raspon vremena tijekom kojeg je nazočnost na poslu obavezna. Za vrijeme trajanja obveznog radnog vremena, zaposlenik ima pravo na pauzu. Vidi bilješku za model u pitanju.

U <u>Modelu O</u> obvezno radno vrijeme započinje početkom radne smjene i završava jedan sat prije kraja radne smjene.	U <u>Modelu R</u> obavezno radno vrijeme traje od 9:00 do 15:00 sati.
U <u>Modelu Q</u> obvezno radno vrijeme započinje početkom radne smjene i završava jedan sat prije kraja radne smjene.	U <u>Modelu P</u> obavezno radno započinje jedan (1) sat nakon početka radne smjene do jednog (1) sata prije nego što radna smjena završi.

*Modeli O/Q Trajanje pauze određeno je
aktualnim rasporedom

*Modeli R/P Pauza ne smije biti kraća od 30
minuta.

Klizno radno vrijeme je oblik radnog vremena u kojem se utvrđuje najranije i najkasnije vrijeme u koje zaposlenik dolazi na posao i odlazi s posla vodeći računa o pravilnom funkcioniranju djelatnosti. Klizno radno vrijeme omogućava i fleksibilan početak/kraj pauze.

U <u>Modelu O</u> vrijeme početka radne smjene je fiksno. Radna smjena može završiti jedan (1) prije ili jedan (1) sat poslije kraja radne smjene.	U <u>Modelu R</u> radna smjena započinje između 6:00 i 9:00 sati, a završava između 15:00 i 19:00 sati. Raspon radnog vremena se može produžiti u slučaju noćnog prijema pacijenata.
U <u>Modelu Q</u> radna smjena može započeti najranije 15 minuta prije početka radne smjene. Radna smjena može završiti jedan (1) sat prije ili jedan (1) sat nakon što smjena završi.	U <u>Modelu P</u> dolazak na posao je moguć u rasponu od dva (2) sata prije i jedan (1) sat nakon početka radne smjene kao i odlazak s posla jedan (1) sat prije i dva (2) sata nakon što radna smjena završi.

*Modeli O i Q: Dolazak na posao do 30 minuta nakon početka radne smjene može se dopustiti ako djelatnost to dozvoljava. Radna jedinica određuje na koji način se odobrava zahtjev djelatnika za kasnijim dolaskom na posao.

Raspon (Ukupno trajanje) kliznog radnog vremena

U <u>Modelu O</u> raspon radnog vremena je period od početka radne smjene do maksimalno jedan (1) sat nakon što radna smjena završi.	U <u>Modelu R</u> je raspon radnog vremena od 6:00 do 19:00 sati. Raspon radnog vremena se može produžiti u slučaju noćnog prijema pacijenata.
U <u>Modelu Q</u> raspon radnog vremena je od 15 minuta prije početka radne smjene do jedan (1) sat nakon što radna smjena završi.	U <u>Modelu P</u> raspon radnog vremena je od dva sata prije početka radne smjene do dva sata nakon što radna smjena završi.

Referentno razdoblje je 4 mjeseca.

Napomena: Razdoblje zastare izračuna prema Zakonu o radnom vremenu (ATL) je 4 mjeseca.

Referentna razdoblja su od 1. siječnja do 30. travnja, od 1. svibnja do 31. kolovoza i od 1. rujna do 31. prosinca.

Razgovor o usklađivanju

Zaposlenika koji na kraju mjeseca u sredini referentnog razdoblja ima bilancu kliznog radnog vremena višu od +30 sati šef poziva najkasnije mjesec dana prije kraja referentnog razdoblja na razgovor o usklađivanju. Cilj razgovora je da direktor i zaposlenik dogovore kako smanjiti ili barem ne povisiti bilancu kliznog radnog vremena na više od +40 sati do kraja referentnog razdoblja. Direktor može planirati klizni dopust tijekom preostalog dijela referentnog razdoblja. Cilj je, s toga, da se zaposlenik i direktor dogovore kada će se koristiti dopust.

Bilanca kliznog radnog vremena može biti potražna (pozitivna) ili dugovna (negativna) bilanca ugovorenog radnog vremena koju zaposlenik ima na kraju referentnog razdoblja u odnosu na planirano redovito radno vrijeme.

Bilanca kliznog radnog vremena ne smije biti viša ni niža od propisanog.

Potražna bilanca/saldo 40 sati

Dugovna bilanca/saldo 30 sati

U kompjutorskom sustavu TimeCare postoje i podaci o razlici između planiranog radnog vremena u odnosu na ugovoreno redovito radno vrijeme. U jedinicama koje primjenjuju TimeCare u kombinaciji s Flexom, zbroj bilance kliznog radnog vremena i podataka TimeCarea ne smije biti više od 40 ili niži od 30 sati. Raspodjela može izgledati na sljedeći način.

<i>TimeCare Bilanca</i>	<i>Bilanca Kliznog radnog vremena</i>
+ 30 / - 25	+ 10 / - 5
+ 20 / - 20	+ 20 / -10
+ 10 / - 10	+ 30 / - 20

Bilanca kliznog radnog vremena na kraju referentnog razdoblja

Bilanca kliznog radnog vremena koja je niža ili viša od propisanog, otpisuje se sat po sat na kraju referentnog razdoblja. Ako je dugovna bilanca viša od dopuštene, odbitak plaće iznosi 1/165 mjesečne plaće (ako je primjenjivo izračunava se kao plaća koju bi zaposlenik primao da je zaposlen na puno radno vrijeme sa punim ugovorenim radnim vremenom) ili za plaće po satu s tekućom plaćom po satu. Prekomjerni potražni saldo zastarijeva i ne povlači nikakvo pravo na naknadu.

U slučaju prekomjernog potražnog salda koji je nastao unatoč planiranju pri razgovoru o usklađivanju zbog odsutnosti zaposlenika s valjanim datumom ili dogovora o fleksibilnom radu direktor može odlučiti da se cijeli potražni saldo prebacuje na sljedeće razdoblje ili isplatiti prekomjerni potražni saldo kao prekovremeni rad u trajanju do 2 sata (sv. *enkel övertid*).

Ako razgovor o pomirenju nije proveden cijeli iznos pozitivne bilance se prebacuje na iduće razdoblje ili direktor donosi odluku o isplaćivanju pozitivne bilance kao prekovremeni rad u trajanju do 2 sata.

Naknada se isplaćuje isključivo u obliku novca i ne može se zamijeniti za slobodne dane u protuvrijednosti dugovanog za prekovremeni rad.

Prijenos čitave pozitivne bilance ili isplata novaca ne vrijedi za zaposlenike koje nemaju pravo na naknadu za prekovremeni rad.

Status kliznog radnog vremena po prestanku radnog odnosa

Prije prestanka radnog odnosa direktor, kao i zaposlenik, ima odgovornost da se bilanca regulira na vrijeme. Preostali potražni saldo može se isplatiti u obliku dodatne plaće. To ne vrijedi za zaposlenike koji nemaju pravo na naknadu za prekovremeni rad. U slučaju dugovnog salda plaća se umanjuje kako je ranije navedeno.

8. Ostali preduvjeti

Redovno radno vrijeme određeno prema prosjeku kalendarske godine se zadržava. Prema članku 13 stavku 4 Zakona o dioničkim društvima (AB – Aktiebolagslag), može se odrediti

različito ugovoreno radno vrijeme tijekom različitih perioda tijekom godine. Ako se posao nalaže tijekom kliznog radnog vremena, zaposlenik ne može iskoristiti mogućnost fleksibilnosti u tom slučaju.

Klizni dopust u trajanju cijele radne smjene može odobriti voditelj pod uvjetom da to poslovanje dopušta.

9. Prekovremeni rad

Za zaposlenike s fleksibilnim radnim vremenom, pod uvjetom da su uvjeti za naknadu za prekovremeni rad ispunjeni, vrijedi sljedeće;

Prekovremenim radom smatra se prekovremeni rad po nalogu u terminu koji nije obuhvaćen rasponom radnog vremena. Izračun prekovremenog rada vrši se prema odredbama Zakona o dioničkim društvima.

Odredba iznad odlomka 2 „Bilanca fleksibilnog radnog vremena na kraju referentnog razdoblja“ zamjenjuje Članak 14 Zakona o dioničkim društvima, Stavak 5 b.

10. Naknada za rad nedjeljom, praznikom i noću

Osoblju koje radi u smjenama izdaje se dodatak za rad nedjeljom, praznikom i noću za odrađene radne sate. Za druge zaposlenike izdaje se dodatak za rad nedjeljom, praznikom i noću samo za stvarno odrađene radne sate u sklopu redovnog radnog vremena. Naknada se isplaćuje prema važećem ugovoru.

2. Översättningar från kroatiska till engelska

2.1. Källtext 4 – Digitalne nomade želi sve više zemalja u svijetu i EU-u

(<https://mint.gov.hr/vijesti/digitalne-nomade-zeli-sve-vise-zemalja-u-svijetu-i-eu-u/22343>)

Pandemija koronavirusa uzrokovala je veliki skok rada od kuće ili na daljinu te potencirala skupinu digitalnih nomada, koji postaju zanimljiviji mnogim zemljama i odredištima koje ih reguliranjem njihovog statusa i drugim uvjetima nastoje privući kao dio aktivnosti prema oporavku.

Navodi se to uz ostalo u novom izvješću o digitalnim nomadima globalnog udruženja pustolovnih/avanturističkih putovanja ATTA (The Adventure Travel Trade Association), iz kojeg ističu i da, iako digitalni nomadi nisu tipični pustolovni putnici ni turisti, ipak se njihov način života i ponašanje može dijelom svrstati i u tu kategoriju.

S te strane su i kao tržišna niša zanimljivi industriji avanturističkih putovanja u svijetu, kao i ukupnom turizmu, jer osim smještaja i prehrane često traže i koriste razne druge usluge i sadržaje u odredištima gdje borave.

Prema ATTA-inom istraživanju digitalni nomadi dijele nekoliko zajedničkih karakteristika ma gdje se nalazili. Prije svega, u određenoj zemlji zadržavaju se onoliko koliko žele i mogu, a zbog posla na prvom im je mjestu pouzdani i brzi internet, što znači i kvalitetna telekomunikacijska infrastruktura koju odredište mora imati.

Nakon toga slijedi lijepo vrijeme i niski troškovi života.

Većina digitalnih nomada koji su odgovorili na ATTA-inu anketu kazali su da rade samostalno za više tvrtki, njih 36 posto, ili da vode vlastiti posao, njih 33 posto.

Gotovo svi su naveli mogućnost neprestanog putovanja, slobodu, doživljavanja različitih kultura i upoznavanje lokalnog stanovništva kao glavne razloge za nomadski način života, a 20 posto ih je reklo da su digitalni nomadi postali tijekom 2020., vjerojatno zbog pandemije, kažu iz ATTA-e.

U prosjeku 36 posto ih mjesečno dobiva od tvrtki za koje rade za smještaj, hranu i prijevoz, što obično ostaje unutar odredišta gdje borave, pri čemu često manje troše na hranu nego za

smještaj. Privlače ih i mjesta koja imaju 24-satne radne prostore zbog prilagodbe posla različitim vremenskim zonama, a važno im je i učenje stranih jezika, istraživanje kulturnih i prirodnih atrakcija, mogućnost rada s lokalnim stanovništvom, sigurnost, dok im je primjerice blizina plaže ili drugih odredišnih atrakcija važnije od pogodnosti sobe i imovine.

Pristup javnom prijevozu ocijenili su najmanje važnim.

U pandemiji je takav način života postao nešto nesigurniji, kao i za sve druge putnike, a neki su ispitanici priznali da su kao digitalni nomadi bili usamljeni i izolirani u odredištima gdje su se zatekli, pa i s financijskim i poteškoćama u komunikaciji.

Privlačna odredišta bez viza i ona gdje ih je lako dobiti i obnoviti

Osim pouzdane internetske usluge, lijepog vremena/klime i niskih troškova života, digitalnim nomadima je, kako je pokazalo istraživanja, iznimno važno da za odredišta ne moraju ishoditi vizu, a ako već moraju da ju je lako dobiti i obnoviti.

Iz ATTA-e na temelju podataka od veljače 2021. ističu da već mnoge zemlje u svijetu nude fleksibilnije vize koje nadilaze odredbe turističke vize i omogućavaju posjetiteljima rad unutar njihovih granica, među kojima su brojne zemlje na američkom kontinentu i u Aziji, poput Indonezije i Tajlanda, koje su uz Meksiko te samo dvije zemlje iz EU-a Španjolsku i Portugal, top odredišta za dugi boravak digitalnih nomada.

I mnoge zemlje EU također nude neki oblik vize ili programa za digitalne nomade, a Schengen ili EU zona bez putovnica koja pokriva većinu europskih zemalja ima vizu za kratkoročni boravak koja putnicima omogućuje kretanje unutar tog područja za boravke do 90 dana u turističke ili poslovne svrhe, ali posjetitelji unutar tog prostora ne mogu boraviti duže od 90 dana u vremenskom razdoblju od 180 dana.

U EU Estonija s najpoznatijim programom

Uz schengensku vizu, neke zemlje EU imaju i vlastite programe s dodatnim pogodnostima i bez vremenskog ograničenja od 90 dana, pri čemu je najpoznatiji digitalni nomadski program u EU u Estoniji, koja je i sama već visoko digitalno razvijena, s jedinstvenim programom e-boravka, digitalnim identitetom i statusom koji izdaje država koji omogućava pristup estonskom transparentnom digitalnom poslovnom okruženju.

Estonija je u lipnju 2020. uvela i jednogodišnju digitalnu nomadsku i slobodnu vizu, omogućujući da stranci smiju živjeti u zemlji dok vode tvrtku koja ne ovisi o lokaciji ili rade na daljinu za tvrtku sa sjedištem izvan Estonije, a tražitelji žitelji vize moraju pokazati zaradu od najmanje približno 4.000 USD mjesečno za šest mjeseci prije podnošenja zahtjeva.

Iz ATTA-e u izvješću spominju i Hrvatsku koja je, kako kažu, najavila planove za privlačenje digitalnih nomada, posebice onih koji žele ostati dulje vrijeme, što će, smatraju, činiti i više destinacija ne bi li privukli putnike u razdoblju i nakon pandemije.

Hrvatska: Status digitalnih nomada reguliran Zakonom o strancima, imaju porezne olakšice i mogućnost zdravstvene zaštite

I Hrvatska je među zemljama koje su regulirale privremeni boravak digitalnih nomada. Zakon o strancima ih je definirao kao državljane treće zemlje zaposlene ili koji obavljaju poslove putem komunikacijske tehnologije za tvrtku ili vlastitu tvrtku koja nije registrirana u Republici Hrvatskoj i ne obavlja poslove ili pruža usluge poslodavcima na području RH.

Privremeni boravak može se odobriti državljanima treće zemlje koji u Hrvatskoj namjerava boraviti ili boravi u svrhu boravka digitalnih nomada, regulirao je novi zakon.

Zakonske su izmjene regulirale i porezno oslobođenje za primitke digitalnih nomada, za koje se propisuje porezno oslobođenje za primitke koje će ostvarivati po osnovi tako stečenog statusa, a kako bi se time olakšala i njihova odluka da odaberu Hrvatsku kao mjesto boravišta i rada.

Hrvatski sabor je početkom ožujka izglasao zakonske izmjene po kojima digitalni nomadi ostvaruju pravo na zdravstvenu zaštitu, odnosno državljani treće zemlje koji rabe digitalne tehnologije za obavljanje svog posla kojima je odobren privremeni boravak u RH.

Oni neće biti obvezni podnijeti prijavu na obvezno zdravstveno osiguranje, no tada će sami snositi troškove korištenja zdravstvene zaštite u zdravstvenoj ustanovi, odnosno kod zdravstvenog radnika privatne prakse ili drugog provoditelja zdravstvene zaštite.

ATTA iznosi i primjere nekih drugih EU zemalja, poput Češke koja ima dugoročne vize u svrhu poslovanja i digitalnim nomadima omogućava da ostanu do jedne godine, pod uvjetom da na bankovnom računu mogu dokazati da imaju za smještaj i još približno 5.000 dolara, a

moraju plaćati i oko 80 dolara mjesečno lokalnih poreza. U toj je zemlji privlačno što ima brzi i široko dostupni internet te niske životne troškove.

Portugal nudi vizu za privremeni boravak i boravišnu dozvolu za neovisne radnike i poduzetnike na godinu dana, a digitalni nomadi mogu produžiti ovu vizu do pet godina, nakon čega se mogu prijaviti za stalni boravak. Potrebni su i dokazi o prihodu od približno 730 dolara mjesečno ili druga financijska sredstva, kao i privatno putničko/zdravstveno osiguranje te provjera kriminalne prošlosti.

Španjolski program viza za samozapošljavanje također omogućuje posjetiteljima boravak do jedne godine, pod uvjetom da mogu dokazati da imaju dovoljno sredstava za zasnivanje i održavanje radnog odnosa na neodređeno vrijeme, te pokazati liječničku potvrdu o dobrom zdravstvenom stanju i dokaz o privatnom španjolskom zdravstvenom osiguranju.

Njemačka slobodna viza od podnositelja zahtjeva traži da imaju liberalan posao, a ne komercijalnu profesiju, adresu u Njemačkoj i dokaz o zdravstvenom osiguranju i financijskoj samoodrživosti, a kada mu se odobri viza digitalni nomad treba plaćati i porez njemačkoj vladi te dokazati da njihov posao koristi i lokalnom gospodarstvu.

Nordijske zemlje također olakšavaju digitalnim nomadima život i rad u svojim regijama, pa tako Island nudi dugoročnu vizu za radnike koji zarađuju više od 85.000 dolara godišnje, a Norveška zahtijeva dokaz o zaradi od oko 45.000 dolara godišnje prije oporezivanja, pri čemu kao i u Njemačkoj digitalni nomad bi trebao imati i poslove u toj zemlji.

2.2. Målltext 4 - All fler länder i EU och världen vill locka digitala nomader

Coronapandemin har lett till en stark ökning av hem- och distansarbete och därmed populariserat idén om digitala nomader. Digitala nomader blir all mer intressanta för många länder och destinationer. Dessa länder försöker locka dem genom att reglera deras status och andra förutsättningar med syftet att stimulera landets återhämtning.

Enligt den senaste rapporten om digitala nomader som publicerades av den globala äventyrsreseföreningen ATTA (*The Adventure Travel Trade Association*), kan digitala nomader inte beskrivas som typiska turister och äventyrare fast vissa av deras beteenden och vanor kan klassificeras i denna kategori.

Därför är världens äventyrsresebransch, såsom turismen i helhet, intresserad av digitala nomader. Förutom boende och kost letar de efter och använder olika andra tjänster och aktiviteter där de bor.

Enligt ATTA:s undersökning har alla digitala nomader vissa gemensamma drag oavsett var de bor. I det landet de väljer, stannar nomader antingen så länge de vill eller kan. På grund av deras arbete måste destinationen först och främst ha pålitligt och snabbt internet, vilket kräver telekommunikationsinfrastruktur av hög kvalitet.

Näst viktigast för dem var fint väder, följt av låga levnadskostnader.

De flesta digitala nomader som deltog i ATTA:s enkät svarade att de antingen frilansar för flera företag, 36 % av dem, eller att de har sitt eget företag, 33 % av dem.

Som främsta orsaker till den nomadiska livsstilen har nästan alla deltagare listat möjligheten att resa ständigt, att uppleva olika kulturer, att träffa den lokala befolkningen och friheten. 20 % av deltagarna sa att de blev digitala nomader under 2020, förmodligen på grund av pandemin, säger ATTA.

I genomsnitt får 36 % av nomaderna pengar för boende, kost och transport på månadsbasis från företaget de arbetar för på månadsbasis. Dessa pengar spenderas på destinationen, mer på boendet än på maten. De lockas av destinationer som erbjuder dygnetruntöppna kontorskollektiv för lättare anpassning till olika tidszoner, men också möjligheten att lära sig

främmande språk, att utforska kulturella och naturliga attraktioner, att arbeta med den lokala befolkningen och tryggheten. Var stranden eller olika attraktioner ligger är viktigare än egendomens och boendets bekvämligheter. Tillgången till kollektivtrafik angavs som minst viktig.

Under pandemin har denna livsstil blivit mer ostabil, precis som för alla andra resenärer. Vissa deltagare erkände att de kände sig ensamma och isolerade på destinationerna där de hamnat. De stötte också på finansiella och kommunikationssvårigheter.

Attraktiva destinationer utan visum och där det är enkelt att skaffa och förnya det

Förutom pålitlig internettjänst, fint väder/klimat och låga livskostnader, visade forskningen att digitala nomader väljer destinationer där visum inte krävs eller där det är enkelt att skaffa och förnya det.

Enligt ATTA:s data från februari 2021, erbjuder många länder i världen mer flexibla visum som överskrider turistvisumsregler, till och med tillåter besökarna att arbeta inom landets gränser. Bland dessa är många länder i Nord- och Sydamerika, också i Asien, bl.a. Indonesien och Thailand, som är tillsammans med México och två EU-länder, Spanien och Portugal, de mest populära destinationerna för lång boende av digitala nomader.

Någon sorts visum eller program för digitala nomader erbjuds även av många andra EU-länder. Till Schengenområdet eller EU-zonen utan pass, som omfattar de flesta EU-länderna, kan du få enhetliga visum för kortare vistelse. Med detta visum kan man resa för turist- eller affärsändamål inom hela området i 90 dagar. Besökarna får inte överskrida en vistelsetid på 90 dagar inom området inom 180 dagar intervallet.

Estlands har det mest kända programmet i EU

Utöver Schengen visum har några EU-länder egna program med ytterligare fördelar och utan 90-dagars vistelsetidsbegränsning. Estlands program för digitala nomader är den mest kända i EU. Estland är digitalt utvecklad i hög grad och har ett unikt program, s.k. e-boende, såväl som en digital identitet och status som utges av staten. Denna identitet möjliggör tillgång till den estniska transparenta digitala affärsmiljön.

I juni 2020 lanserade Estland en ettårig frivisering för digitala nomader som möjliggör visumhållaren att bo i landet medan de förestår ett platsoberoende företag eller distansarbetar

för ett företag med huvudkontoret utanför Estland. Att få viseringen måste sökanden visa vinsten av minst 4000 USD per månad under sex månader innan ansökan.

ATTA-rapporten nämner Kroatien som, enligt dem, har antytt planer att locka digitala nomader, speciellt dem som vill bo i landet under en längre period. De tyder att andra destinationer kommer att göra likadant att locka resenärer även när pandemin har slutat.

Kroatien: Utlänningslag föreskriver digitala nomaders status. Nomader har rätt till skattelättnader och sjukvård

Kroatien tillhör också länderna som reglerar tillfällig vistelse av digitala nomader. Enligt Utlänningslagen (kr. *Zakon o strancima*) är digitala nomader tredjelandsmedborgarna som är anställda eller gör affärer med hjälp av kommunikationsteknik eller har sitt eget företag som inte är registrerad i Republik av Kroatien och samarbetar inte med arbetsgivarna i Kroatien.

Tillfälligt boende kan godkännas för tredjelandsmedborgarna som planerar att bo i Kroatien eller att bo i Kroatien som digitala nomader. Sådana fall föreskrivas i den nya lagen.

Genom lagändringar föreskrev Kroatien skattebefrielse gällande digital nomaders inkomst. Det bestämdes att den inkomsten som de har genererat när de har fått statusen inte beskattas med syftet att underlätta deras beslut att välja Kroatien för sitt arbete och boende.

I början av mars har det kroatiska parlamentet antatt lagändringarna enligt vilka digitala nomader har rätt till sjukvård, dvs. att tredjelandsmedborgarna som använder digitala teknologier för arbete kan få tillfälligt boende i Kroatien.

De behöver inte inlämna ansökan om obligatorisk sjukvårdsförsäkring men i så fall måste de betala för offentlig eller privat sjukvård själv. Eller något annat typ av sjukvård.

ATTA listar också andra EU-länder, t.ex. Tjeckien som erbjuder långsiktiga viseringar för affärsändamål och tillåter digitala nomader att stanna i landet i ett år försedd att de kan bevisa att de har boende och cirka 5000 dollar på sitt bankkonto. De måste betala lokal skatt varje månad till ett belopp av 80 USD. Tjeckien lockar resenärer med snabbt och utbrett internet och låga livkostnader.

Portugal erbjuder tillfälligt viseringar och uppehållstillstånd för egenföretagare och entreprenörer. Digitala nomader kan förlänga viseringen i upp till 5 år och sedan söka till

permanent bostad. Sökanden måste också bevisa inkomsten av 730 dollar per månad eller några andra finansiella resurser såsom privat rese/sjukförsäkring. Innan viseringen godkänns kontrolleras straffregistret att se sökandens kriminellt förflutet.

Det spanska visumprogrammet för egenföretagare möjliggör besökaren boende i upp till ett år förutsatt att man kan bevisa att man har nog råd att upprätta och upprätthålla anställningsförhållanden på obestämd tid. De måste också visa läkarintyget om gott hälsotillstånd och bevis på privat spansk sjukförsäkring

Tyskt frivisum kräver från sökanden inte ett kommersiellt yrke, utan ett liberalt jobb, adress i Tyskland och bevis om sjukförsäkring och ekonomisk självhållbarhet. När visum har godkänts, måste digitala nomaden betala skatt till den tyska regeringen och bevisa att ens jobb är nyttigt för lokal ekonomi.

Nordiska länder underlättar digitala nomaders liv och arbete inom Norden. Island erbjuder ett långsiktigt visum för arbetare som tjänar mer än 85 000 dollar om året. Norge begär bevis om förtjänst av cirka 45 000 dollar om året innan den beskattas. Digitala nomaden, lika som i Tyskland, måste ha affärer inom landet.

2.3. Källtext 5- Održavanje vozila

PROGRAMIRANO ODRŽAVANJE

Pravilno održavanje vozila je neophodno da bi se vozilo održalo u izvrsnom stanju u dugom periodu. Stoga je Fiat propisao niz zahvata održavanja na svakih 30,000 kilometara. Važno je znati da programirano održavanje ne obuhvaća sve što je potrebno Vašemu vozilu. Redovite provjere također i u početnom periodu prije kupona za 30,000 kilometara i poslije između kupona - potrebno je obavljati, kao npr. provjera razina tekućina i njihovo nadopunjavanje, provjera tlaka guma i dr.

VAŽNO Programirano Održavanja sa kuponima je propisao od strane proizvođača. Nepridržavanje plana programiranog održavanja može dovesti do ukidanja jamstva. Programirano održavanje se izvodi u ovlaštenim servisima Fiata prema rasporedu izvođenja tih postupaka. Ukoliko se tijekom servisiranja pokaže potrebnim izvršiti neke dodatne zamjene ili popravke, oni se mogu izvršiti samo uz suglasnost vlasnika vozila.

VAŽNO Savjetuje Vam se da odmah stupite u kontakt sa ovlaštenim servisom Fiata, u slučaju pojave bilo kakvih problemi u radu, bez da čekate sljedeći kupon.

PERIODIČKE PROVJERE

Svakih 1,000 km ili prije dužih putovanja provjerite i ako je potrebno nadopunite:

- razinu rashladne tekućine motora;
- razinu tekućine kočnica;
- razinu tekućine za pranje vjetro-branskog stakla;
- provjerite stanje i tlak u gumama;
- provjerite ispravnost svjetala i signalizacije (svjetala za vožnju, svjetla upozorenja, pokazivanja smjera, i dr.);
- provjerite ispravnost brisača i metlica brisača vjetrobrana/stražnjeg stakla i funkcije pranja;

Svakih 3,000 km provjerite i ako je potrebno nadopunite razinu ulja u motoru. Preporučamo Vam upotrebu **FL Selenia** proizvoda koji su posebno namijenjeni i proizvedeni za vozila Fiat (pogledajte tablicu "Punjenja" u poglavlju "Tehničke značajke").

UPORABA VOZILA U TEŠKIM UVJETIMA

Ako se vozilo redovito koristi u nekim od navedenih naročito teških uvjeta:

- vuča prikolice ili kamp prikolice;
- prašnjave prometnice;
- kratke, ponavljane vožnje (manje od 7-8 km) kada su vanjske temperature ispod nule;
- česti rad motora u praznom hodu ili duge vožnje pri malim brzinama (npr. dostava ili u slučaju dugog nekorištenja vozila);
- gradska vožnja;

Provjere izvodite učestalije nego što je to propisno sa Programiranim održavanjem:

- provjerite stanje i istrošenosti kočionih obloga prednjih disk kočnica;
- provjeriti, izvršiti čišćenje i podmazivanje brava, kopče poklopca motora i prtljažnika
- vizualno provjerite stanje u kojem se nalazi motor, mjenjač, cijevi (ispušne - kočione - goriva), gumeni dijelovi (nosači, selen blokovi i dr.),dovodne instalacije kočnica i napajanja gorivom;
- provjerite napunjenost akumulatora i razinu elektrolita;
- vizualno provjerite stanje različitih pogonskih remena;
- provjerite i zamijenite peludni filter, ako je potrebno;
- provjerite i zamijenite filter zraka, ako je potrebno

PROVJERA RAZINA TEKUĆINA

UPOZORENJE

Ne pušite dok radite u prostoru motora: moguća je prisutnost zapaljivih plinova i isparavanja koje mogu prouzrokovati pojavu vatre.

Pazite da ne pomiješate različite tipove tekućina kada ih nadopunjavate: tekućine se međusobno razlikuju te mogu uzrokovati ozbiljna oštećenje vozila.

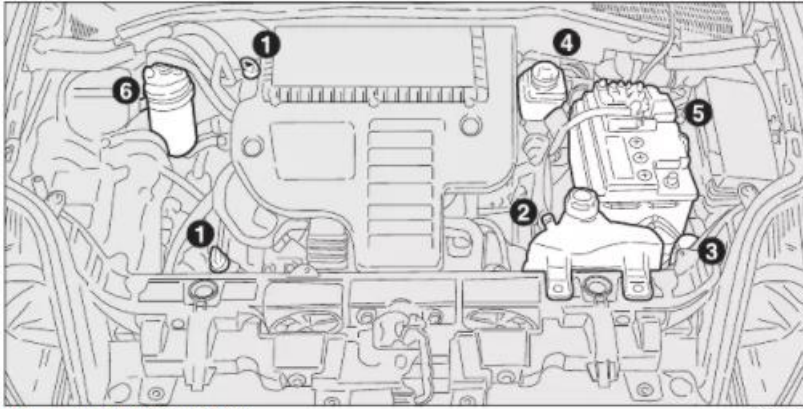

sl.3 - 1.3 Multijet izvedbe

FOM0146m

1. Rashladna tekućina motora
2. Akumulator
3. Tekućina za pranje vjetrobrana
4. Kočiona tekućina
5. Ulje u motoru
6. Filter diesel goriva

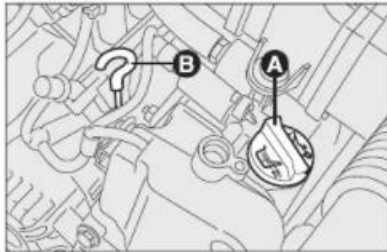

sl.5 - 1.2 i 1.4 izvedbe

FOM0149m



sl.7 - 1.3 Multijet izvedbe

FOM0150m

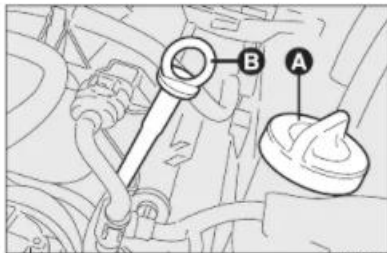

sl.6 - 1.4 16v izvedbe

FOM0268m

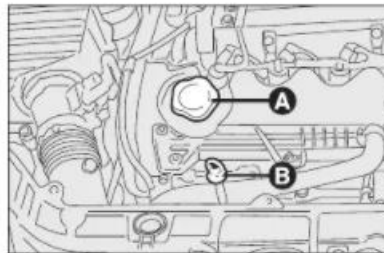

sl.8 - 1.9 Multijet izvedbe

FOM0151m

ULJE U MOTORU sl. 4, 5 i 6

Provjera razine ulja u motoru

Provjerite ulje u motoru kada je vozilo na ravnoj podlozi i dok je motor još uvijek topao (otprilike 5 minuta nakon gašenja motora). Razina ulja bi trebala biti između oznaka **MIN** i **MAX** na mjernom štapu **B**. Prostor između oznaka **MIN** i **MAX** odgovara otprilike jednoj litri ulja.

Ako je razina ulja u motoru blizu ili čak ispod oznake **MIN**, nadopunite ulje kroz otvor **A**, dok ne dosegne oznaku **MAX**. Razina ulja nikad ne smije prelaziti oznaku **MAX**.

POTROŠNJA MOTORNOG ULJA

Maksimalna potrošnja ulja obično iznosi 400 grama na svakih 1000 km. U periodu kada je vozilo još novo, motor se uhodava, zbog toga se potrošnja ulja u motoru može smatrati stabiliziranom nakon što vozilo prijeđe prvih 5 000-6 000 km.

VAŽNO Potrošnja ulja ovisi o načinu vožnje i uvjetima korištenja vozila.

VAŽNO Nakon nadolijevanja ili promjene ulja, ostavite motor upaljenim na par sekundi te potom pričekajte par minuta prije izvođenja provjere razine.

UPOZORENJE

Ako je motor vruć, budite vrlo oprezni gdje stavljate ruke unutar motornog prostora jer postoji opasnost od opekotina. Zapamtite da se kod toplog motora el. ventilator može upaliti i time uzrokovati povrede. Šalovi, kravate i druga opuštenija odjeća se mogu zahvatiti od strane pokretnih dijelova motora.

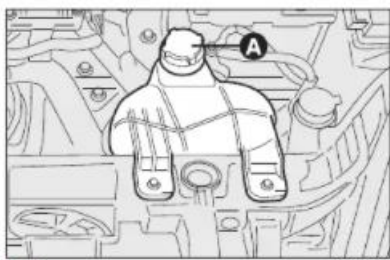

sl. 9

FCM0152m

Ulju u motoru ne dolijevajte drugo ulje drugačije specifikacije.

Iskorišteno motorno ulje i zamijenjeni filter ulja sadržavaju tvari opasne za okolinu. Za zamjenu ulja i filtera obratite se ovlaštenim servisima Fiata, s obzirom da su oni opremljeni opremom za njihovo zakonom propisano zbrinjavanje.

RASHLADNA TEKUĆINA MOTORA sl.9

Provjeravajte razinu rashladne tekućine kada je motor hladan. Razina ne bi trebala biti između oznake **MIN** i **MAX** na spremniku.

Ako je razina niska, lagano dolijte mješavinu od 50% destilirane vode i 50% FL Selenia **PARAFLU UP** kroz otvor za punjenje. Mješavina 50-50 **PARAFLU UP**-a i destilirane vode jamči zaštitu protiv smrzavanja do -35 C.

*Rashladni sustav koristi **PARAFLU UP** rashladnu tekućinu. Ne dolijevajte tekućinu drugačije specifikacije. **PARAFLU UP** se ne može miješati sa drugim tipovima tekućina. U koliko se nadolije drugačija tekućina, ne pokrećite motor te se što prije obratite ovlaštenome servisu Fiata.*

UPOZORENJE

Sustav hlađenja je pod pritiskom. Ako je potrebna zamjena čepa spremnika, zamijenite ga drugim originalnim u suprotnom učinkovitost sustava može biti smanjena. Ne skidajte čep sa spremnika kada je motor vruć: postoji opasnost od opekotina.

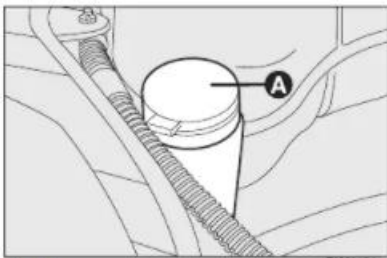

sl. 10

FGM0154m

TEKUĆINA ZA PRANJE EVJETROBRANSKOG/STRAŽNJEG STAKLA sl.10

Za nadopunjavanje, skinite čep A i zatim ulijte mješavinu vode i **TUTELA PROFESSIONAL SC 35** u sljedećim omjerima:

- **30% TUTELA PROFESSIONAL SC 35** i **70% vode** ljeti.
- **50% TUTELA PROFESSIONAL SC 35** i **50% vode** zimi.

Za temperature ispod -20 C koristite nerazrijeđeni **TUTELA PROFESSIONAL SC 35**.

UPOZORENJE

Ne vozite sa praznim spremnikom tekućine za pranje vjetrobranskog stakla. Upotreba uređaja za pranje vjetrobranskog stakla je od presudne važnosti za poboljšanje vidljivosti.

UPOZORENJE

Određeni komercijalni aditivi za pranje vjetrobrana su zapaljivi. U motornome prostoru se nalaze vruće komponente koje bi mogle izazvati vatru.

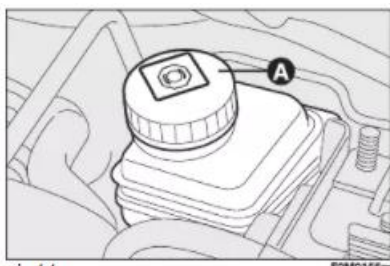

sl. 11

FGM0155m

TEKUĆINA KOČNICA sl.9

Odvijte poklopac **A** i provjerite da je razina kočione tekućine na maksimumu. Razina tekućine u spremniku ne smije prelaziti oznaku MAX. Za nadopunjavanje upotrebljavajte **DOT 4** tekućinu. Preporučamo Vam upotrebu **TUTELA TOP4** s kojom je kočioni sistem originalno napunjen.

VAŽNO

Kočiona tekućina je higro-skopna (što znači da upija/veže vlagu). Zbog toga ako se vozilo upotrebljava u područjima sa visokim postotkom vlage u zraku kočionu tekućinu je potrebno češće mijenjati nego što je to propisano "Programiranim Održavanjem".

Pazite da vrlo korozivna kočiona tekućina ne kapne na lakiranu površinu. Ako se to ipak dogodi, mjesto odmah isperite vodom.

UPOZORENJE

Kočiona tekućina je otrovna i vrlo nagrizaјуća. U slučaju dodira, mjesto odmah operite sa neutralnim sapunom i vodom, te potom temeljito isperite sa vodom. U slučaju da se proguta odmah pozovite doktora.

UPOZORENJE

Simbol  na spremniku ukazuje na razliku sintetičkog tipa kočione tekućine od mineralnog tipa. Korištenje mineralnog tipa kočione tekućine uzrokuje nepopravljiva oštećenja posebnih gumenih brtvila na kočionom sustavu.

2.4. Måltext 5 – Bilunderhåll

(<https://www.prirucnici.hr/fiat/grande-punto-2016/priru%C4%8Dnik?p=3>)

PLANERAT UNDERHÅLL

Ett korrekt underhåll är nödvändigt att garantera lång livslängd för fordonet under en lång period. Därför har Fiat sammanställt ett antal underhållskontroller som utförs vid regelbundna intervall (efter 30 000 kilometer blev kört).

Planerat underhåll omfattar dock inte alla nödvändiga kontroller av ditt fordon. Regelbundna kontroller (t.ex. kontroll av däcktrycket eller vätskenivån och påfyllning av det osv.), måste utföras oavsett körsträckan dvs. även innan intervallet av 30 000 kilometer tar slut.

OBS! Intervallet i underhållsschemat föreskrivs av tillverkaren. Underlåtenhet att utföra underhåll kan medföra att tillverkarens garanti upphör att gälla. Planerat underhåll utförs i Fiats servicenät enligt det fastställda schemat av underhållskontroller. Om behovet av ytterligare byten och reparationer uppstår under servicen, utöver det förutsedda arbetet, kan de endast utföras med kundens samtycke.

OBS! Rekommendationen är att du underrättar Fiats servicenät direkt utan att vänta till nästa servicetillfälle om några funktionsfel uppstår.

REGELBUNDNA KONTROLLER

Var 1000:e kilometer eller före längre resor kontrollera och eventuellt fyll på:

- motorns kylvätska
- bromsvätskan
- spolarvätskan
- däckens tryck och skick
- kontrollera belysningssystemets funktion (strålkastare, varningslampor, körriktningsvisare osv.)
- kontrollera vindrutetorkare/spolare och torkarblad på vind- och bakruta

Kontrollera och fyll på vid behov motoroljan var 3000:e kilometer. Användning av **FL Selenia**-produkter som har utvecklats och framställt speciellt för Fiat-fordon rekommenderas (se tabellen ”Påfyllning” i kapitlet ”Tekniska data”).

ANVÄNDNING AV BILEN I SVÅRA FÖRHÅLLANDEN

Utför kontroller mer frekvent än planerat uppehåll föreskriver om bilen huvudsakligen används i ett av de följande särskilt tunga förhållanden:

- bogsering av släp eller husvagn
- dammiga vägar
- korta och upprepade körsträckor (mindre än 7–8 km) när utomhustemperaturen är under noll
- motor som ofta går på tomgång eller körning av långa sträckor med låg hastighet (t.ex. leveransfordon eller om fordonet inte har använts under en längre tid)
- stadskörning.

Om bilen används i ovan nämnda tunga förhållanden mer frekvent kontroll av följande behövs:

- skick och slitage på de främre skivbromsarnas gejdskor
- rengöring och smörjning av lås och motor- och bagageutrymmeshuvar
- visuell besiktning av motor, växelspak, rör (avgasrör, bromsslang, bränslerör), gummidelar (damasker, muffar osv.), matningsbromsar och bränsleförsörjningsbromsar
- batteriets laddnings- och elektrolytnivå
- visuell besiktning av drivremmars skick
- kontroll och eventuellt byte av pollenfilter
- kontroll och eventuellt byte av luftfilter

KONTROLL AV VÄTSKENIVÅER

VARNING

Rök inte medan du arbetar på motorn för förekomsten av brandfarliga gaser och ångor som kan orsaka brand är möjlig.

Var försiktig att inte blanda olika vätsketyper under påfyllningen. Vätskor skiljer sig från varandra och fel bruk kan orsaka allvarliga skador på fordonet.

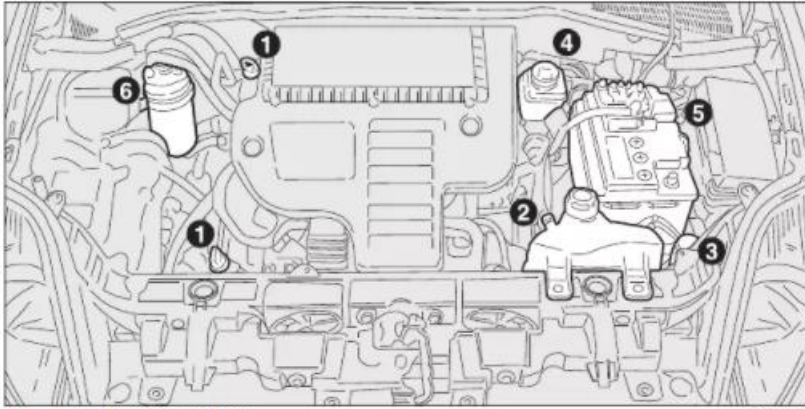

sl.3 - 1.3 Multijet izvedbe

FOM0146m

1. Motorkylsystemets vätska
2. Batteri
3. Spolarvätska till vindruta
4. Bromsvätska
5. Motorolja
6. Diesel bränslefilter

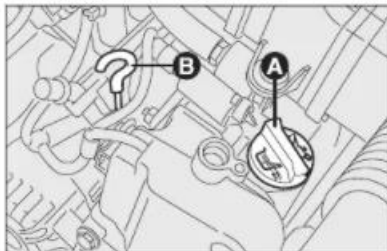

sl.5 - 1.2 i 1.4 izvedbe

FOM0149m



sl.7 - 1.3 Multijet izvedbe

FOM0150m

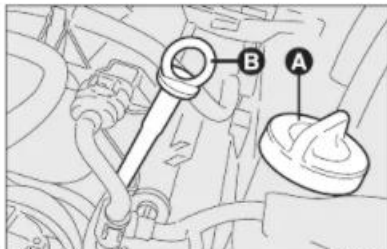

sl.6 - 1.4 16v izvedbe

FOM0268m

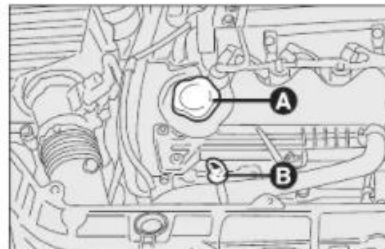

sl.8 - 1.9 Multijet izvedbe

FOM0151m

MOTOROLJA bild 4, 5 och 6

Motoroljans nivåkontroll

Motoroljans nivåkontroll ska utföras med bilen stående på jämnt underlag och motorn fortfarande varm (ungefär 5 minuter efter motorn stängts av). Oljenivån bör vara mellan **MIN** och **MAX**-markeringarna på oljemätstickan (B). Intervallen mellan **MIN** och **MAX** motsvarar cirka 1 liter olja.

Om oljenivån i motorn ligger nära eller till och med under **MIN**-markeringen, fyll på oljan genom påfyllningsöppningen (A), tills nivån når markeringen **MAX**. Oljenivån får aldrig överstiga **MAX**-markeringen.

FÖRBRUKNING AV MOTOROLJA

Maximal oljeförbrukning är vanligen 400 gram för varje 1000 km. Då fordonet är fortfarande nytt har motorn inte än stabiliserats. Oljeförbrukning stabiliseras när 5000–6000 km var kört.

OBS! Kör lägen och användningsförhållanden påverkar oljeförbrukningen.

OBS! Då påfyllningen och oljebytet är klar lämna motorn på i några sekunder. Utför motoroljans nivåkontroll några minuter efter att motorn stängts av.

VARNING

Var försiktig där du lägger händerna inom motorns område om motorn är varm för det finns risk av brännskador. Glöm inte att elektriska fläkten kan slås på när motorn värmas upp och orsaka skador. Halsdukar, slipsar och andra lösa kläder kan fastna i rörliga motordelar.

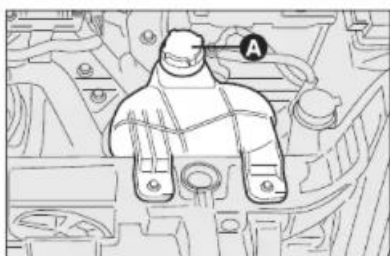

Använd inte oljan med olika specifikationer att påfylla motoroljan.

Begagnad motorolja och utbyta oljefilter innehåller miljöfarliga ämnen. Om du behöver olje- eller filterbyte, kontakta Fiat servicenät för de har lagligt föreskriven utrustning för hantering.

MOTORKYLSYSTEMETS SVÄTSKA bild 9

Kylvätskans nivå bör kontrolleras när motorn är kall och ska ligga mellan markeringarna **MIN** och **MAX** på behållaren.

Vid låg kylvätskans nivå fyll långsamt på blandningen på 50% FL Selenia PARAFLU UP och 50% destillerat vatten genom påfyllningsöppningen.

Blandning på 50% PARAFLU UP och 50% destillerat vatten garanterar frostskydd till 35 minusgrader.

Kylsystemet använder PARAFLU UP kylvätskan. Fyll inte på kylvätskan med olika specifikationer. PARAFLU UP kan inte blandas med andra typer av vätskor. Om du har fyllt på en annan vätska, slå inte på motorn och kontakta Fiat servicenät så snart som möjligt.

VARNING

Kylsystemet är under tryck. Om tanklocketbytte behövs, utbytt det mot en originell led, annars kan systemets effektivitet minska. Ta inte av locket när motorn är varm för det finns risk för brännskador.

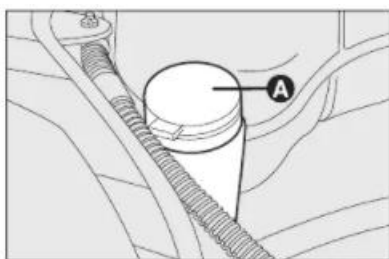

SPOLARVÄTSKA TILL VIND- OCH BAKRUTAN bild 10

Att påfylla spolarvätskan, ta av locket **A** och fyll på blandningen av vatten och **TUTELA PROFESSIONAL SC 35**, med följande procentandelar:

- på somrarna använd 30% TUTELA PROFESSIONAL SC 35 och 70% vatten
- på vintrarna använd 50% TUTELA PROFESSIONAL SC 35 och 50% vatten.

När temperaturen är under 20 minusgrader använd utspädd TUTELA PROFESSIONAL SC 35.

VARNING

Kör inte bilen om spolarvätskastanken är tom. Användning av spolarsystemet till vinrutan är avgörande för att förbättra synligheten.

VARNING

Vissa kommersiella tillsatsmedel för vindrutetvätt är brännbara. I motorområde finns varma komponenter som kan orsaka brand.

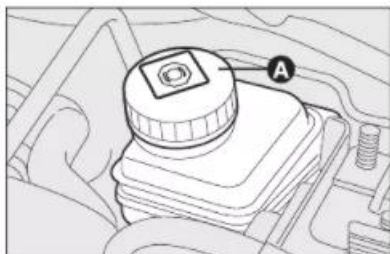

sl. 11

FOM015Sm

BROMSVÄTSKA bild 9

Skruva loss locket **A** och kontrollera om bromsvätska nivå är vid maximum. Bromsvätska nivå i tanken får aldrig överstiga markeringen **MAX**. Att fylla på använd **DOT 4** vätska. Vi rekommenderar användning av **TUTELA TOP 4** med vilken bromssystemet fylldes ursprungligen på.

OBS! Bromsvätskan är hygroskopisk dvs. absorberar fukt. Om bilen används på platser med hög luftfuktighet, bör bromsvätskan bytas ut oftare än vad som anges i "Underhållsschema".

Var försiktig att den väldigt frätande bromsvätskan inte droppar på den målade ytan. Om det har hänt, tvätt den bort med vatten.

VARNING

Bromsvätskan är giftig och mycket frätande. Vid kontakt med vätskan, tvätt platsen bort med neutral tvål och vatten och sedan tvätt bort med vatten. Om någon sväljer vätskan, kontakta omedelbart läkaren.

VARNING

Symbolen  på tanken, skiljer syntetiska och minerala bromsvätskor. Användning av minerala bromsvätskor orsakar irreparabel skada på speciella gummitätningar på bromssystemet.

2.5. Källtext 6 – Grad umjetnosti

(<https://www.infozagreb.hr/o-zagrebu/osnovni-podaci#stil-zivota-gastronomija-i-kupovina>)

Zagreb je grad raznovrsnog i bogatog kulturno-umjetničkog života. Tridesetak stalnih i povremenih kazališta i kazališnih scena, tridesetak muzeja, veći broj galerija te brojni kazališni, glazbeni i plesni festivali uvrštavaju Zagreb na listu gradova umjetnosti. Od klasičnog do alternativnog, od amaterskog do profesionalnog, od intimnog do javnog, mnogostrukost umjetničkih jezika ovdje je odraz svijesti građana. Hrvatsko narodno kazalište nacionalna je kuća baleta, opere i drame. Od koncertnih dvorana najpoznatija je Koncertna dvorana Vatroslava Lisinskog, nazvana po skladatelju prve hrvatske opere. Operete i mjuzikli, rock i pop opere u Komediji, britki humor i satira u Kerempuhu, suvremenost na daskama Gavelle, ZKM-a, ITD-a, EXIT-a. Teško je sve nabrojiti, a kamoli istaknuti najbolje. Prosudite sami. Zagreb je domaćin brojnih međunarodnih kulturnih manifestacija. Svjetski festival animiranog filma Animafest po tradiciji je drugi festival animacije u Europi.

Muzički bijenale, Tjedan suvremenog plesa i Eurokaz, međunarodni festival suvremenih kazališta, donose svijet na zagrebačke pozornice. Pokazali smo da se povijest, umjetnost i kultura Zagreba, Hrvatske i Europe čita u arhitekturi grada, no svakako i u brojnim zagrebačkim muzejima. Arheološki muzej čuva tajanstvenu Zagrebačku mumiju. Mumija žene iz egipatske Tebe povijena je u lanenu knjigu s najdužim, još nedešifriranim sačuvanim tekstom etruščanskoga jezika. Muzej grada Zagreba na suvremen način interpretira povijesne događaje u Zagrebu, od prapovijesti do danas. Muzej za umjetnost i obrt osnovan je zajedno sa školom u drugoj polovici 19. stoljeća u svrhu očuvanja tradicionalnih vrijednosti narodnog obrta. Jedinstvena zbirka umjetnina iz različitih razdoblja i područja izložena je od Univerzijade 1987. godine u Muzeju Mimara.

Strossmayerova galerija starih majstora zbirka je poznatih europskih imena slikarstva, nezaobilazna u upoznavanju umjetnosti od 15. do 19. stoljeća. U susjedstvu je Moderna galerija koja obuhvaća djela svih relevantnijih likovnih umjetnika 19. i 20. stoljeća. Grad je 21. stoljeće dočekao s novom zgradom Muzeja suvremene umjetnosti. Na Gornjem gradu u bivšem isusovačkom samostanu nalazi se Galerija Klovićevi dvori. Emocije, životnost i simboliku na djelima autora amatera pogledajte u Muzeju naivne umjetnosti. U blizini je Atelje Meštrović, izložbeni prostor kipara Ivana Meštrovića, koji je svojim stvaralaštvom, kao i Rodin, obilježio 20. stoljeće. Prema njegovoj ideji sagrađen je paviljon kružnog tlocrta,

koji je danas Dom hrvatskih likovnih umjetnika. Izdvojili smo tek nekoliko mjesta i manifestacija. Zagreb je grad umjetnosti, uvjerite se sami.

Na Rooseveltovom trgu možete sjesti i uživati u ljepoti zgrade nekadašnje gimnazije i prekrasnog parka ispred nje. Već zbog toga bit ćete bogatiji za još jednu lijepu zagrebačku sliku. Ali ako samo odškrinete svijet umjetničke riznice Muzejskoga prostora Mimara, ostat ćete zadivljeni njegovim vrijednostima i otputovati u daleke svjetove umjetnosti. A tu su, pored vas i zbog vas...

Kultura dnevnog boravka

Zagreb na svim listama uvjerljivo vodi kao grad s najvećim dnevnim boravkom. Čim sunce pokaže svoje zube u rano proljeće, otvaraju se terase kavana, kafića, restorana i slastičarnica. Ulice i trgovi su mjesto za promenade, uživanje u kavi, druženje i poslovne sastanke. Jedinstvena kombinacija mediteranske srdačnosti i sjevernjačke poslovnosti osvaja na prvu loptu. Kao da se svi poznaju. Tradicionalna Međunarodna smotra folklor, međunarodni ulični festival Cest is d'Best, promenadni koncerti, Martinje te razni prigodni sajmovi dodaju sadržaj uličnom druženju. Današnje druženje u kafićima ima korijene u dugoj i bogatoj kavanarskoj tradiciji u ovom gradu.

Lenucijeva potkova i glavni trg u prošlosti su bili važne točke zagrebačkoga društvenog života. Danas se to područje proširilo na cijelo središte i pješačku zonu, pa čak i izvan nje. Za sve temperamente i uzraste ponešto. Kavane oko Trga bana Jelačića, u svakodnevnom govoru samo Trg, imaju ozbiljnije goste. Preradovićev trg, oduvijek poznatiji kao Cvjetni trg, vole umjetnici i mladi, ali i oni malo stariji. Tkalčićeva ulica, koja je u prošlosti dijelila Gradec i Kaptol te bila puna krčmi i crvenih lampiona, danas je mondeno mjesto susretanja i boravka za cijelu obitelj.

Ako ste romantičniji, u Ilici se ukrcajte u uspinjaču, najkraću žičanu željeznicu na svijetu namijenjenu javnom prometu i za 55 sekunda ste na Gornjem gradu. Sve navedene lokacije mjesta su pravog fenomena, takozvane špice. Svaku subotu oko podneva u središte se slijevaju svi uzrasti. Vrijeme i mjesto za vidjeti i biti viđen. Ritual je uvijek isti: polako se ispija kava, čitaju se subotnja izdanja novina, svrati se do Dolca po svježe namirnice i nakon svega toga obavljenog bez žurbe na pripremu ručka. Svaka četvrt ima svoje mjesto okupljanja, osjećajte se pozvanima jer na tim mjestima će svi znati vaše ime.

Korak po korak... Zaustavi se, porazgovaraj s prolaznikom, popij kavu i – kreni dalje! U predahu između dviju obveza, da biste pričekali prijatelja ili naprosto “čitali” lica prolaznika, u zagrebačkim uličnim kavanama i opuštenosti pješačkih zona otkrit ćete zašto ga zovu gradom s dušom...

Okusi, boje i mirisi

Gastronomska ponuda u Zagrebu bogata je kombinacija različitih kuhinja. Povijest i geografija utjecali su i na zagrebačke jelovnike. Iako Zagrepčani rado kuhaju kod kuće, postoji mnogo mjesta gdje se nudi bogata kontinentalna hrana te jela mediteranske i internacionalne kuhinje. Štrukli su jelo koje će vam svaki Zagrepčanin preporučiti kao autohtono. Pripremaju se na nekoliko načina, pa se mogu jesti kuhani ili pečeni, slatki ili slani. Purica s mlincima je jedno od tradicionalnih kontinentalnih jela. Za ljubitelje mesa tu je i zagrebački odrezak, pohani teleći odresci punjeni sirom i šunkom. Možemo se pohvaliti da i Zagreb, uz Pariz i Beč, ima svoj odrezak.

Za doručak kušajte svježe vrhnje sa sirom koje ste kupili od proizvođača, kumice iz okolice Zagreba. Jedna od specifičnosti grada su tržnice hrane na otvorenom. Gotovo svaka četvrt ima jednu, no najpoznatija je svakako tržnica Dolac u blizini Katedrale, u srcu Zagreba. Tu proizvođači svakodnevno od ranog jutra prodaju svježe voće i povrće, meso i ribu. Plac je jedinstveno mjesto zvano i „zagrebački trbuh“, gdje gurmani nalaze sezonske proizvode iz svih hrvatskih regija. Šarenilo boja, mirisa, okusa i zvukova nezaobilazan su doživljaj. Preko dana zalognice uz tržnice nude jeftina brza domaća jela.

Na svakom koraku su slastičarnice i pekarnice. Za večeru preporučamo posjet jednom od brojnih restorana koji nude regionalnu kuhinju. Svakako treba kušati zagrebačke savijače, takozvani štrudl od jabuka, sira ili višanja, a tu su i kremšnite; najpoznatije su one napravljene u obližnjem gradu Samoboru. Ne zaboravimo ponudu vina, u zagrebačkoj se okolici stoljećima uzgaja vinova loza iz koje se proizvode hvaljena vina. Iako je pivo najpopularnije piće, tradicionalni događaj blagoslivljanja mladog vina na blagdan svetog Martina, zaštitnika vinara, 11. studenog govori o tome koliku važnost ima kultura vina.

2.6. Måltext 6 – Konstens stad

Zagreb är hem för ett mångsidigt och rikt kultur- och konstnärsliv. Ett trettiotal permanenta och tillfälliga teatrar och teaterscener, ett trettiotal museer, ett antal gallerier såväl som många musik- och dansfestivaler bekräftar att Zagreb förtjänar sin plats på listan över konststäder. Allt från det klassiska till det alternativa, från amatörverk till professionell konst, från det intima till det offentliga. Denna mångfald av konstnärliga språk speglar medborgarnas medvetande. Kroatiska nationalteatern är nationens hem för ballet, opera och skådespel. Bland konserthusen i Zagreb är det mest kända Vatroslav Lisinskis konserthus, som är döpt efter den första kroatiska operans kompositör. Operetter och musikaler, rock- och popoperor i stadsteatern Komedija, skarp humor och satir i den satiriska teatern Kerempuh, såväl som modernitet på Gavellas, ZKM:s (Zagrebs ungdomsteater), ITD:s och EXIT:s scener. Det är svårt att räkna upp alla, men ännu svårare att lyfta fram de bästa. Bedöm själv! Zagreb är också värd för många internationella kulturevenemang, t.ex. Animafest, världsfestivalen för animerad film med näst längsta tradition bland animationsfestivaler i Europa.

Den internationella festivalen för klassisk musik Musikbiennal, Modern dans vecka och Internationella festivalen för ny teater EUROKAZ visar världens rikedom på Zagrebs scener. Zagrebs, kroatisk och europeisk historia, konst och kultur genomsyrar stadens arkitektur, men också många av Zagrebs museer. Zagrebs mystiska mumie bevaras i Arkeologiska museet. Kvinnomumien från den forntida staden Thebe i Egypten är inlindad i en linnebok med den längsta okodade kända texten på etruskiska. Zagrebs stadsmuseum presenterar historiska händelser i Zagreb som spänner från forntiden till modern tid. Konst- och hantverkmuseet grundades tillsammans med en skola under andra hälften av 1800-talet med syftet att bevara folkhantverkets traditionella värde. Unik samling av konstverk från olika perioder och områden har sedan Universiade 1987 visats på Mimaramuseet.

Samlingen i Strossmayers galleri av gamla mästare består av verk skapade av de största europeiska konstnärerna och bör inte missas om du vill lära dig om konst från 1400-talet till 1800-talet. I galleriets närhet ligger Moderna galleriet som omfattar verk av alla relevanta konstnärer från 1800- och 1900-talet. Vid millennieskiftet öppnades dörrarna till den nya byggnaden för Museet för modern konst. I ett tidigare jesuitkloster i Övre staden ligger Galleriet Klovićpalatset. Amatörverk fulla av känslor, vitalitet och symbolism kan hittas i Museet för naiv konst. Ateljé Meštrović, ett utställningsutrymme av skulptören Ivan

Meštrović, ligger ganska nära. Han, som Rodin, kännetecknade 1900-talet. Efter hans ritningar uppfördes en paviljong med cirkulär planritning. Den är idag känd som Kroatiska konstnärers hem. Vi har här bara lagt fram några platser och manifestationer. Zagreb är en konststad, se själv!

På Roosevelts torg kan du sitta och njuta av skönheten av den tidigare gymnasiums byggnaden och den vackra parken framför den. Du kan ta den vackra scenen hem som en souvenir från Zagreb. Men om du öppnar dörren av konstvärlden i Mimaramuseum statskassa kommer du att bli tjugad av dess värde och resa till avlägsna konstvärldar som är här, runt er och för er.

Fikakultur

På alla listor håller Zagreb övertygande topplatsen som stad med de flesta fikaplatserna. Med solens första vårstrålar öppnas terrasser av kaféer, restauranger och konditorier. Zagrebs torg och gator är perfekta platser för att ta en promenad, njuta av en fika, av att umgås med dina vänner eller ha något affärsmöte. Den unika kombinationen av Medelhavets hjärtlighet och Centraleuropeiskt yrkesmässighet kommer att vinna er vid första slurkkaffe. Just som alla känner varandra. Den traditionella internationella folkdansfestivalen, den internationella gatufestivalen Cest is d'Best, konserter på promenaden, Mårtensmässan och olika enstaka marknader erbjuder ännu mer till ens gatuomgång. Dagens umgänge i kaféer har sitt ursprung i Zagrebs långa och rika kafétradition.

I dåtiden var Lenuzzis hästsko och huvudtorget viktiga mötespunkter i Zagrebs sociala liv. Idag omfattar socialområdet inte bara stadens centrum och gågatorzoner men det är ännu större. Det finns något för alla sinnelag och åldrar. Kaféer runt Ban Jelačićs torg, i folkmun bara Torg, lockar mer seriösa gäster. Konstnärer och de unga, men också de lite äldre, älskar Preradovićs torg, mer känd som Blommornas torg. Tkalčić-gatan, som utgjorde gränsen mellan de två bosättningarna Gradec och Kaptol, var full av krogar och hade röd belysning är en modern mötesplats där hela familjen umgås idag.

Om du letar efter något romantisk, kan du gå ombord på den kortaste linbanan i världen för kollektivtrafik i gatan Ilica. På 55 sekunder är du i Övre Staden. Alla listade platser kännetecknas av ett verkligt fenomen, den så kallade *špica*. På söndagar runt middagen skyndas alla åldrar till centrum att vara sett. Syftet med *špica* är att vara med på rätt plats i rätt tid. Ritualen är alltid densamma: kaffet drickas långsamt, lördagsnyheterna läsas och

färsk mat köpas på Dolac-marknaden. Efter allt detta klaras går man hem utan bråttom att laga lunch. Varje stadsdel har sin egen samlingsplats där du känns bjuden för alla känner ditt namn.

Steg för steg... Stoppa, prata med en förbipasserande, fika och gå iväg! Medan du väntar på en vän eller helt enkelt läser förbipasserandes ansikten i Zagrebs gatukaféer eller avslappnade gågatorna i pausen mellan de två ärenden kommer du att upptäcka varför Zagreb är en stad med själ.

Smaker, färger och dofter

En rik kombination av olika kök utgör Zagrebs gastronomiska utbud. I Zagreb påverkades menyer av historik och geografi i hög grad. Fastän Zagrebs invånare lagar gärna mat hemma finns det många platser som erbjuder kontinental mat såväl som medelhavs och internationella rätter. *Štrukli* är en rätt som varje Zagrebs invånare kommer att rekommendera dig om du letar efter något autoktont. De kan lagas på olika sätt. Du kan äta de kokta eller bakade, söta eller salta. Kalkon med *mlinci* är en av de traditionella kontinentala rätterna. Om du är köttälskare, kan du smaka panerade kalvköttbiffar fyllda med ost och skinka, den s.k. Zagrebs schnitzel. Vi kan också skryta att Zagreb, lika som Paris och Vienna, har sin egen schnitzel.

Till frukost kan du äta färsk grädde som du köpte direkt från producenten, den lilla gumman från Zagrebs omgivning. En av stadens särdrag är dess friluftsmarknader. Nästan varje stadsdel har en. Men den mest kända marknaden är säkert Dolac som ligger i närheten av Katedralen i Zagrebs hjärtat. Råvaruproducenterna säljer färsk frukt, grönsaker, kött och fisk där vardagligt från tidig morgon. Marknaden *Plac*, kallad också ”Zagrebs mage”, är en unik plats där gourmén hittar säsong produkter från alla kroatiska regioner. Brokighet av färger, dofter, smaker och ljuder är en oundviklig upplevelse. Matställena runt marknaden erbjuder billiga husmanskost.

Konditorier och bagerier kan du hitta vid varje tur. Vi rekommenderar att ni besöker en av de många restaurangerna som erbjuder regionalt kök. Du måste smaka Zagrebs strudel. Du kan välja bland äpple-, ost- och körsbärstrudel. Smaka också bakverket *kremšnita*. Du kan hitta de mest kända versionen i den närliggande staden Samobor. Glöm inte vinutbudet!

I Zagrebs omgivning har vinodlingar odlats i århundraden, från vilka berömda viner produceras. Fast öl är den mest kända drycken visar den traditionella välsignelsen av ungt vin på Mårtensmässan, som är vinmakarnas skyddshelgon, den 11. November betydelsen av vinkulturen.