

Uloga apozicije u sintaksi hrvatskoga i češkoga jezika

Farkaš, Daša

Doctoral thesis / Disertacija

2022

Degree Grantor / Ustanova koja je dodijelila akademski / stručni stupanj: **University of Zagreb, Faculty of Humanities and Social Sciences / Sveučilište u Zagrebu, Filozofski fakultet**

<https://doi.org/10.17234/diss.2022.200367>

Permanent link / Trajna poveznica: <https://urn.nsk.hr/urn:nbn:hr:131:112811>

Rights / Prava: [In copyright](#) / [Zaštićeno autorskim pravom.](#)

Download date / Datum preuzimanja: **2024-07-25**



Sveučilište u Zagrebu
Filozofski fakultet
University of Zagreb
Faculty of Humanities
and Social Sciences

Repository / Repozitorij:

[ODRAZ - open repository of the University of Zagreb
Faculty of Humanities and Social Sciences](#)





Sveučilište u Zagrebu

Filozofski fakultet

Daša Farkaš

ULOGA APOZICIJE U SINTAKSI HRVATSKOGA I ČEŠKOGA JEZIKA

DOKTORSKI RAD

Zagreb, 2022.



Sveučilište u Zagrebu

Filozofski fakultet

Daša Farkaš

ULOGA APOZICIJE U SINTAKSI HRVATSKOGA I ČEŠKOGA JEZIKA

DOKTORSKI RAD

Mentor:
dr. sc. Krešimir Šojat

Zagreb, 2022.



University of Zagreb

Faculty of Humanities and Social Sciences

Daša Farkaš

THE ROLE OF APPOSITION IN CROATIAN AND CZECH SYNTAX

DOCTORAL DISSERTATION

Supervisor:
Krešimir Šojat, PhD, Assistant Professor

Zagreb, 2022

O MENTORU

Doc. dr. sc. Krešimir Šojat

Krešimir Šojat rođen je 18. rujna 1971. u Zagrebu. Od 2005. g. zaposlen je kao asistent, a od 2011. g. kao docent na Odsjeku za lingvistiku Filozofskoga fakulteta Sveučilišta u Zagrebu. Prije toga radio je u Zavodu za lingvistiku kao znanstveni novak i istraživač na projektima *Računalna obrada hrvatskoga (Hrvatski nacionalni korpus)*, *Razvoj hrvatskih jezičnih resursa* i *Leksička semantika u izgradnji Hrvatskoga Wordneta*. Doktorirao je 2008. godine temom *Sintaktički i semantički opis glagolskih valencija u hrvatskome* (mentori prof. dr. sc. Milena Žic Fuchs i prof. dr. sc. Marko Tadić). Drži nastavu na preddiplomskome i diplomskome studiju lingvistike iz morfologije, sintakse i računalne lingvistike. Iskusan je u mentoriranju doktorskih radova.

Kao istraživač sudjelovao je na više međunarodnih projekata iz područja računalne lingvistike: *ACCURAT – Analysis and evaluation of Comparable Corpora for Under Resourced Areas of Machine Translation* (2010.–2012.), *Let's MT* (2010.–2012.), *CESAR – Central and South-East European Resources* (2011.–2013.), *XLIKE – Cross Lingual Knowledge Extraction* (2012.–2014.), *MARCELL – Multilingual Resources for CEF:AT in the legal domain* (2018.–2020.), *EUPTT – EU Council Presidency Translator Toolkit* (2019.–2020.), *CLARIN – European Research Infrastructure for Language Resources and Technology* (2019.–), unutar kojega je član Odbora za uključivanje korisnika (*User Involvement Committee*). Voditelj je projekta izrade računalnoga leksikona *CroDeriv*. Za projekte povezane s izradom *CroDeriva* u više je navrata dobio sveučilišnu potporu (*CroDeriV – tvorba i značenje u hrvatskome jeziku* (2014.), *CroDeriV – razrada opisa hrvatskih glagola* (2015.), *Nadogradnja morfoloških resursa za hrvatski* (2017.), *CroDeriv – računalni opis hrvatske tvorbene morfologije* (2019.)).

Od 2019. pročelnik je Odsjeka za lingvistiku, a prije toga bio je zamjenik pročelnika u dvama mandatima.

Sudjelovao je na nizu domaćih i međunarodnih skupova. Objavio je 40 članaka u domaćim i stranim publikacijama. Bio je u organizacijskome odboru nekoliko međunarodnih skupova. Područja su mu znanstvenoga interesa morfologija, sintaksa (posebno ovisnosna sintaksa), računalna obrada prirodnoga jezika i računalna leksikografija.

Član je Hrvatskoga društva za jezične tehnologije, Hrvatskoga društva za primijenjenu lingvistiku, *NOOJ Association* i Hrvatskoga filološkog društva.

ZAHVALA I POSVETA

Hvala mojemu mentoru, dr. sc. Krešimiru Šojatu, što je sve ove godine, još od diplomskoga rada, bio dobar i prijateljski orijentiran mentor.

Hvala prof. dr. sc. Marku Tadiću što mi je omogućio rad na projektima, čime sam stekla lingvističko iskustvo i uvid u jezične podatke.

Hvala Matei što je jedina svih dvanaest godina vjerovala da će ovaj doktorat zaista biti napisan. Hvala Vanji što mi je pomogao srušiti sve zidove pred kojima sam se našla. Hvala Jurici na lingvističkim konzultacijama i riječima ohrabrenja. Hvala Danijeli na satima zajedničkoga učenja i prvome čitanju. Hvala i mojemu Davidu na programerskoj pomoći.

Hvala mojoj obitelji na strpljenju i ustrajnoj zajedničkoj borbi protiv gastritisa uzrokovanoga stresom.

Rad posvećujem svojim dečkima, Maksimu i Augustu, u nadi da će i oni lako pronaći svoj put i na njemu biti sretni i zadovoljni.

SAŽETAK

Temeljni je cilj ovoga rada redefinirati sintaktičku kategoriju apozicije na temelju korpusnoga istraživanja. Na temelju vrednovanja dosadašnjih opisa apozicije i stanja u sintaktički označenim korpusima ustanovljeno je da je apozicija neadekvatno i teorijski nedosljedno opisana. Postojećim opisima u gramatikama i ostalim stručnim radovima nije moguće obuhvatiti sve njezine realizacije u stvarnim tekstovima. Zato se pristupilo opsežnomu korpusnom istraživanju. U okvirima ovisnosne gramatike iznova je definirana apozicija.

Za potrebe ovoga rada sastavljen je korpus rečenica koji se sastoji od rečenica iz Hrvatske ovisnosne banke stabala i UD-HR korpusa. Korpus sadrži 1.250 rečenica u kojima je barem jedan rečenični dio označen kao apozicija prema formalizmu banke. Svi su primjeri obrađeni i razvrstani prema formalnim i značenjskim kriterijima.

Rad je podijeljen u tri dijela. Prvi je dio rada posvećen teorijskoj raspravi i pregledu postojećih opisa apozicije u hrvatskim i češkim gramatikama i ostaloj dostupnoj literaturi vezanoj za tu temu. Pregled teorijskih pristupa apozicije podijeljen je tako da je najprije analizirano kako je ona definirana za hrvatski jezik, je li promatrana kao rečenični član unutar imenske sintagme ili je definirana kao rečenični odnos, a potom je prikazana literatura koja se bavi apozicijom u češkom jeziku. Prikaz literature pokazao je da se u hrvatskim i češkim gramatikama apozicija obrađuje na različit način, odnosno da postoje bitne teorijske razlike u pristupu istim ili sličnim jezičnim pojavama, iz čega proizlazi potreba za sustavnijim opisom građe hrvatskoga jezika.

U drugome su dijelu rada objašnjeni modeli korpusnih prikaza apozicije, s posebnim osvrtom na teorijsko-metodološke okvire na temelju kojih su banke nastale. Za prikaz su odabrane Praška ovisnosna banka stabala, Hrvatska ovisnosna banka stabala i UD korpusi za hrvatski i češki jezik. Za svaki jezik i za svaku banku prikazane su sličnosti i razlike u označavanju apozicije i odnos samoga označavanja prema jezikoslovnim teorijama o kojima se raspravljalo u prvome dijelu rada.

U trećemu se dijelu rada na temelju korpusnih podataka iznova definira pojam apozicije, a posljedično i imeničkoga atributa. Apoziciju se definira kao rečenični odnos između dviju sintagmi i objašnjava se u relaciji prema drugim rečeničnim odnosima i rečeničnim članovima. Dijelovi toga odnosa spajaju se s pomoću veznoga sredstva u apozicijsku strukturu i ti su dijelovi u jednakome determinacijskom odnosu prema nadređenome članu. U radu su opisani načini povezivanja u apozicijsku strukturu i njezina obilježja. Dijelovi apozicijske strukture imenuju istu izvanjezičnu pojavnost, ali ističu različite dijelove te pojavnosti, zbog čega

možemo govoriti o semantičkim tipovima apozicijskoga odnosa. Na temelju stvarnih primjera iz korpusa detaljno su razrađeni semantički tipovi apozicijskoga odnosa. S obzirom na to da je apozicija definirana kao odnos između dviju sintagmi, spojeve koji se u tradicionalnoj gramatičkoj literaturi nazivaju apozicijama ne možemo smatrati apozicijama, zbog čega ih je bilo potrebno definirati drugačije, u skladu s iznesenim. Radi se o supojavljanju dviju imenica na razini sintagme koje su u kanonskome obliku obje u nominativu. Takve smo primjere na temelju korpusnoga istraživanja definirali kao imenički atribut.

ABSTRACT

In the literature about the Croatian language, grammars devote very little space to the apposition. Their study revealed a number of inconsistencies in the approach and methodology of its description. In addition, work on syntactically marked corpora has shown that the formalisms developed for individual treebanks do not correspond to the interpretation of linguistic phenomena in grammars for the Croatian language. The examples given in Croatian grammars and the offered solutions do not satisfy the need for annotating real sentences from real texts in the corpora. Our initial research showed that one of such problematic places in Croatian grammar is the linguistic category of apposition, which is described inconsistently and inadequately, and in syntactically annotated corpora is annotated with rules developed for other languages.

If the descriptions in Croatian grammars are compared with the descriptions in other Slavic languages, especially Czech, the inconsistency in the description of this syntactic category is even stronger. This can be seen in the description of the apposition primarily in the fact that most authors approached the topic simultaneously from different methodological points of view, i.e. formal-descriptive, using a transformational-generative model while at the same time including the semantic criterion. By combining the models of description, the interpretation of the apposition in the Croatian language sometimes seems wrong, and certainly incomplete.

Czech syntaxes, on the other hand, have a rich tradition of normative handbooks and their study shows that grammatical methodologies have developed gradually and that new ones have consistently relied on the theoretical solutions of the previous ones. Such, a more systematic, approach to the explanation of grammatical problems is clearly seen in the example of the description of the apposition in Czech grammars. A review of previous research for the Czech language justifies the main motivation and main goal of this research, which rely in part on choosing the Czech model for describing the apposition in the Croatian language.

The main goal of this thesis was to redefine the term of apposition in the Croatian language based on the evaluation of previous descriptions and data obtained from syntactically annotated corpora. We started from the assumption that the previous descriptions of the apposition in Croatian are very different from the descriptions in Czech due to unclear theoretical and methodological approaches, and not because it is a different phenomenon in the two languages. The intention was to take the poorly defined category of apposition as a sentence member in

Croatian and better describe it as a sentence relationship modelled on descriptions for the Czech language.

The main motive for the creation of this thesis is the fact that in the Croatian language there is no corpus-based research of the apposition that would clearly define the grammatical criteria for its determination. Apposition is described in grammars as part of the sentence structure without explaining how it relates to other parts of the sentence structure. The evaluation of previous descriptions of the apposition for Croatian has shown that the mentioned criteria cannot be used to describe all linguistic phenomena, that they are not based on the whole spectrum of real examples realized in real texts, which leads to problems in syntactic corpus annotation. The evaluation of Czech grammar manuals has shown that the Czech model can be used to describe linguistic phenomena and linguistic relations that are not currently included in descriptions for Croatian, but often occur in real text.

The thesis is divided into three main sections.

1. An overview of theoretical approaches to apposition

In this section, all available descriptions of the apposition for the Croatian and Czech languages are presented in detail. Available descriptions include descriptions in grammars, other language handbooks, and the few published professional and scientific articles.

In previous descriptions of the Croatian and Czech languages, the apposition is viewed in two ways – as a sentence element that is part of a noun phrase or as a sentence relationship of two or more syntagms. In Croatian grammars, apposition is usually understood as an appositive syntagm in the strict sense, i.e. a noun syntagm consisting of two juxtaposed nouns. In addition to grammatical criteria, in determining the apposition, authors dealing with the Croatian language also introduce a semantic criterion, i.e. discuss whether the apposition is an additional provision to a noun that defines and denotes it more clearly, whether it names the same concept in other words and has it got a wider or narrower meaning than the governing noun (Pavešić i Vince 1971, Mrazović i Vukadinović 1990, Težak i Babić 2005, Znika 2008). In addition, some authors (Kuna 2002) classify appositions as attributes. Some authors consider the juxtaposed syntagms that could be in the appositional relationship as a subsequent addition and subject of the description of elementary orthography (Marković 2008), while others extend the definition of apposition to the sentence relationship of the two syntagms, emphasizing that the noun itself cannot function as an apposition and such function can only be performed by a noun phrase

whose notion completely or partially coincides with the notion of the noun to which it refers (Kovačević 1966, Pavešić and Vince 1971).

Most interpretations of the apposition in Czech syntaxes (Havránek and Jedlička 1960, Šmilauer 1966, Grepl and Karlík 1989) rely on the structural-functional principles and theory of V. Mathesius, who defines apposition as a relation of broad identity and has similarities with other syntagmatic relations – predication, determination and coordination (Mathesius 1947, Cesar 2013). In Czech grammars, apposition is regularly interpreted as a sentence, appositive relationship that encompasses the relationship between non-restrictive complements and govern syntagms, not only of the noun type. This is actually a relationship between two syntagms, and not relationships within a single syntagm. Noun syntagms that are indicated as appositions in Croatian literature, are presented in the Czech language exclusively as noun attributes, where the predicate relationship determines which noun is the main one and which is its attribute.

The review points out that the descriptions of the apposition in the two Slavic languages differ significantly, although they refer to the same linguistic phenomenon. Descriptions for the Croatian language do not meet the real needs in computational linguistics, they cannot explain the realizations of appositional structures that appear in real sentences, which is why we consequently started a corpus research of apposition.

2. Models of corpus representations of the apposition

In this section, theoretically grounded and practically implemented models are presented, with the help of which the apposition as a grammatical category is annotated in syntactically annotated corpora, i.e. treebanks. The sources of corpus research were the two largest available syntactically annotated corpora – the Croatian Dependency Treebank (HOBS) (Tadić 2007) and the Universal Dependencies Corpus for the Croatian Language (Agić and Ljubešić 2015). The first part of the section explains the basic settings of selected available treebanks for both languages, the basic principles of annotation the dependent relationships between parts of a sentence and the bases of the label that these parts carry. The second part of the section describes in detail how the apposition was approached as a linguistic phenomenon in these treebanks, how it is annotated and in what relation it is to other parts of the sentence.

3. Redefining the apposition

In the last section the main goal of this thesis is achieved, new criteria for determining the apposition are adopted and it is redefined with regard to the data obtained in the corpus survey. The research was conducted on a subcorpus of sentences made up of sentences from HOBBS and UD-HR corpus in which at least one sentence node is annotated as apposition, in order to obtain a relevant data source for redefining apposition. First, the structure of data obtained from syntactically annotated corpora is briefly presented.

Apposition is defined as the sentence relationship between two syntagms that together form an appositional structure. Elements of the appositional structure are interconnected by connecting links, which can be either a punctuation mark or one of the linking expressions. Elements of the appositional structure are in an equal determinative relation to the superordinate element. Two related syntagms are part of the same sentence element, i.e. they perform the same function in a sentence, for example that of a subject or object. There are no clear grammatical criteria for determining which part of the appositional structure is superordinate and which is subordinate, especially since both are in the same relationship of subordination to the superordinate element. However, since we have determined that the second syntagm from the appositional relationship in some way additionally determines the first one semantically, it is concluded that the first part is the main, and the second part is considered an apposed part of the appositional structure.

In the appositional structure, there are rules for formally expressing the appositional relationship. These formal ways refer to the forms in which the apposed member may appear. With the corpus we confirmed and exemplified five different forms in which the appositional structure appears. We sorted all the sentences from the corpus according to the connecting link by which the parts of the appositional structure are connected, and we detected all the ways in which the two syntagms can be connected by an appositional relationship. A total of 18 connecting expressions and 4 connecting marks were confirmed. Many authors emphasize reversibility as a property of apposition. It is not possible in principle, precisely because of the semantic significance of the second, apposed part of the appositional structure.

Parts of the appositional structure name the same extralinguistic phenomenon, but emphasize different parts of that phenomenon. Thanks to that fact, but also to the fact that connecting expressions in themselves carry some meaning, we can talk about semantic types of appositional relationships. In our corpus, we have identified ten semantic types of appositional

relationships, some of which also have subtypes. These are: specifying, identifying persons, identifying other named entities, naming, shortening, enumerating, exemplifying, highlighting, correcting, summarizing/classifying. Several meanings can be pronounced simultaneously by an appositional relationship, such as naming and enumeration, which we have called hybrid semantic types of appositional relationships. Not all semantic types are equally represented.

In addition to the above, the thesis additionally explains the noun attribute. This stems from the study of syntagms in which two nominative nouns coincide. Nouns in genitive, dative and instrumental which are located next to the head of the syntagm are traditionally considered a noun attribute. Examples in the corpus have shown that in noun phrases in which two nouns coincide, the first of them is always the superordinate part, the syntactic head, and that the right noun in such a syntagm can be considered a subordinate part of the syntagm. If the subordinate part in genitive, dative and instrumental is viewed as a noun attribute, we believe that such an addition to the noun in nominative can also be interpreted as a noun attribute, which is usually not in agreement because in most instances it will not change the case with the main noun of the syntagm. Such an attribute changes by case only if it is a general noun that is not part of a petrified expression.

The research also showed that treebanks built according to specific linguistic theoretical assumptions are a suitable resource for researching grammatical phenomena such as the apposition due to a good theoretical foundation and consistency.

KLJUČNE RIJEČI

apozicija, rečenični član, rečenični odnos, hrvatski jezik, češki jezik, apozicijska rečenica, formalno iskazivanje apozicijskoga odnosa, semantički tipovi apozicijskoga odnosa, imenički atribut

SADRŽAJ

O MENTORU	i
ZAHVALA.....	ii
SAŽETAK.....	iii
ABSTRACT	v
1. An overview of theoretical approaches to apposition	vi
2. Models of corpus representations of the apposition.....	vii
3. Redefining the apposition.....	viii
KLJUČNE RIJEČI	x
SADRŽAJ	xi
1. UVOD	1
1.1. Motivacija i ciljevi rada.....	1
1.2. Metodološki i teorijski okvir	4
1.3. Struktura rada	7
2. PREGLED TEORIJSKIH PRISTUPA APOZICIJI.....	9
2.1. Hrvatski jezik.....	9
2.1.1. Definiranje apozicije.....	9
2.1.2. Položaj apozicije	17
2.1.3. Apozicija uz vlastito ime	19
2.1.4. Apozitivni odnos – odnos dviju sintagmi	20
2.1.5. Apozitivna/apozicijska rečenica	23
2.2. Češki jezik	24
2.2.1. Apozicija u dvočlanim sintagmama.....	24
2.2.2. Apozitivni odnos.....	26
3. MODELI KORPUSNIH PRIKAZA APOZICIJE	55

3.1.	Izvori korpusnog istraživanja – banke stabala.....	55
3.1.1.	Praška ovisnosna banka stabala	56
3.1.2.	Hrvatska ovisnosna banka stabala.....	60
3.1.3.	UD projekt	63
3.2.	Apozicija u bankama stabala	71
3.2.1.	Apozicija u PDT-u i HOBS-u	71
3.2.2.	Apozicija u korpusima UD-CZ i UD-HR	81
4.	REDEFINIRANJE APOZICIJE	87
4.1.	Korpusni podaci.....	89
4.2.	Rečenični odnosi i rečenični članovi	90
4.2.1.	Apozicija kao rečenični odnos	96
4.2.2.	Formalno iskazivanje apozicijskoga odnosa.....	111
4.2.2.1.	Oblici apozicijske strukture.....	111
4.2.2.2.	Načini povezivanja u apozicijsku strukturu	121
4.2.2.3.	Reverzibilnost u apozicijskoj strukturi.....	124
4.2.3.	Značenje apozicije i semantički tipovi apozicijskih odnosa	126
4.2.3.1.	Preciziranje.....	127
4.2.3.2.	Identifikacija osoba	127
4.2.3.3.	Identifikacija ostalih imenovanih entiteta	128
4.2.3.4.	Imenovanje	129
4.2.3.5.	Kraćenje	129
4.2.3.6.	Nabrajanje	129
4.2.3.7.	Oprimjerivanje	130
4.2.3.8.	Isticanje	131
4.2.3.9.	Ispravljanje	132
4.2.3.10.	Sažimanje/klasifikacija.....	132

4.2.3.11. Hibridni semantički tipovi apozicijskog odnosa	132
4.3. Imenska skupina	133
4.3.1. Vlastita imena odnosno imenska formula	146
5. ZAKLJUČAK	148
LITERATURA	153
ŽIVOTOPIS AUTORICE	158
POPIS OBJAVJENIH RADOVA	159

1. UVOD

1.1. Motivacija i ciljevi rada

Razvoj korpusne lingvistike i jezičnih tehnologija omogućio nam je brz i jednostavan pristup velikoj količini jezičnih podataka i mogućnost provjere postavki raznih lingvističkih teorija. Pravila na temelju kojih nastaju jezični korpusi jasna su i strogo unaprijed određena. Označavanje korpusa temelji se na lingvističkim teorijama te zahtijeva sustavan pristup i razrađenu metodologiju. Upravo je rad na stvarnim, ovjerenim rečenicama hrvatskoga jezika, odnosno na korpusima, pokazao da su jezični fenomeni često nedostatno opisani u postojećoj literaturi. Naime, primjeri koji se navode u gramatikama u pravilu su pojednostavljeni i izmišljeni, a zaključci koji se izvode ne proizlaze iz stvarne uporabe jezika. Posljedično se uspostavljaju jezična pravila koja se ne mogu primijeniti na sve primjere hrvatskoga jezika i ne mogu objasniti sve jezične pojavnosti.

Šojat (2008: 11) primjerice navodi kako u literaturi s područja ovisnosne gramatike i teorije valentnosti postoje diskusije o tome je li strukturno središte rečenice glagol ili rečenični predikat, s obzirom na to da se složeni glagolski oblici mogu sastojati od kombinacije različitih oblika pomoćnoga i punoznačnoga glagola ili da se predikat također može sastojati i od modalnih ili faznih glagola i infinitiva. Takve su se diskusije na teorijskoj razini u računalnim jezičnim resursima morale razriješiti na praktičan način, iz čega je proizašla činjenica da i predikat ima unutarnju ovisnosnu strukturu koja se dogovorenim skupom oznaka i jasnim pravilima može prikazati, a onda i upotrijebiti u daljnjoj obradi.

Jedno od spornih mjesta u hrvatskoj gramatici jest i apozicija, kojoj je posvećeno vrlo malo prostora u suvremenoj literaturi. Posljedica su toga poteškoće koje su nastale pri njezinu označavanju u sintaktički označenim korpusima. Proučavanjem apozicije u hrvatskim radovima koji se bave sintaksom uočen je niz nedosljednosti u pristupu i metodologiji njezina opisa. Taj se problem povećava ako se opise u hrvatskoj literaturi uspoređi s opisima u drugim slavenskim jezicima. S time se slaže i Sesar, koja smatra da je do toga došlo jer „sintaktički opis hrvatskog jezika nije prirodno i postupno slijedio razvitak sintaktičkih teorija pa je preskakanje određenih razvojnih faza urodilo metodološkim manjkavostima, a ponegdje i teorijskom zbrkom“ (Sesar 2013: 95). To se u opisu apozicije očituje ponajprije u činjenici da je većina autora temi pristupila istovremeno s

različitih teorijsko-metodoloških stajališta, u pravilu se koristeći transformacijsko-generativnim modelom uz istovremeni pokušaj uključivanja semantičkoga kriterija. Takvom kombinacijom pristupa tumačenje apozicije u hrvatskome jeziku u velikoj je mjeri ostalo nepotpunim i nedosljednim.

Za razliku od hrvatskoga opis češke sintakse temelji se na širokome nizu gramatičkih modela. To se odražava u velikome broju sintaktičkih priručnika u kojima se opis provodi u jasno određenome teorijskom okviru. Sesar (2013) u tome nizu navodi tradicionalnu funkcionalnu sintaksu, teoriju zasvisnosti, transformacijsko-generativni model i konačno dvorazinsku valencijsku sintaksu koja sintaktičkoj analizi pristupa na dvjema razinama – gramatičkoj i semantičkoj. Takav sustavniji pristup opisu jezičnih fenomena jasno je vidljiv na primjeru opisa apozicije u češkim gramatikama. Pregled dosadašnjih istraživanja za češki jezik opravdava glavnu motivaciju i glavni cilj ovoga istraživanja koji se djelomično oslanjaju na izbor češkoga modela za opis apozicije u hrvatskome jeziku.

U hrvatskim se gramatikama pod apozicijom uobičajeno podrazumijeva apozitivna sintagma u užemu smislu, odnosno imenička sintagma koja se sastoji od dviju supostavljenih imenica. Mnogi autori generativnolingvističke provenijencije (Katičić 1986, Znika 2008, Barić i sur. 2005) apoziciju ne smatraju rečeničnim dijelom koji se uvrštava na mjesto predviđeno rečeničnim ustrojstvom, nego je smatraju preoblikom kojom se predikatna imenica jedne ishodišne rečenice uvrštava uz imenicu u drugoj rečenici jednako onako kako se pridjev uvrštava atribucijom. Hrvatski autori često nemaju jasno određene kriterije za određivanje apozicije, pa uz gramatičke kriterije uvode i semantički, odnosno raspravljaju je li apozicija dodatna odredba imenici koja je jasnije određuje i pobliže označuje, imenuje li isti pojam drugim riječima i je li većega ili manjega značenjskog opsega od upravljajuće imenice (Pavešić i Vince 1971, Mrazović i Vukadinović 1990, Težak i Babić 2005, Znika 2008). Povrh toga, predmetom rasprave jest i to kako apoziciju razlikovati od imeničkoga atributa, pa je zbog nedostatka jasno određenih pravila neki autori svrstavaju u attribute (Kuna 2008).

Većina tumačenja apozicije u češkim sintaksama (Havránek i Jedlička 1960, Šmilauer 1966, Grepl i Karlík 1989) oslanja se na strukturno-funkcionalna načela i teoriju V. Mathesiusa, koji apoziciju definira kao odnos široke istovjetnosti koji ima sličnosti s drugim sintagmatskim odnosima –

predikacijom, determinacijom i koordinacijom (Mathesius 1947, Sesar 2013). U češkim se gramatikama apozicija redovno tumači kao rečenični, apozitivni odnos koji obuhvaća odnos između nerestriktivnih dodataka i upravnih sintagmi ne samo imeničkoga tipa. Tu je zapravo riječ o odnosu dviju sintagmi, a ne o odnosima unutar jedne sintagme. Imeničke sintagme kakve se u hrvatskoj literaturi navode kao apozicije u češkome su jeziku prikazane isključivo kao imenički atributi, pri čemu se odnosom predikacije određuje koja je imenica glavna, a koja je njezin atribut. Apozicija je u češkoj gramatičkoj literaturi poseban tip rečeničnoga odnosa u kojem su apozicija i njezin nositelj izraženi polupredikativnom konstrukcijom, nalaze se na istoj sintaktičkoj razini i u jednakome su odnosu s drugim članovima rečenice. Takav se rečenični odnos definira zajedno s drugim rečeničnim odnosima, koordinacijom, subordinacijom (determinacijom) i predikacijom. Uz realizaciju gramatičkoga odnosa, dva su dijela apozicije ujedno u odnosu semantičke determinacije – jedan izraz drugi značenjski objašnjava, sužava, korigira, specificira, raširuje.

Osnovni motiv za nastanak ovoga rada jest činjenica da u hrvatskome jeziku ne postoji ni jedno korpusno utemeljeno istraživanje apozicije kojim bi se jasno definirali gramatički kriteriji za njezino određivanje. Apozicija je u jezičnim priručnicima opisana kao dio rečeničnoga ustrojstva bez objašnjenja kako se odnosi prema drugim dijelovima ustrojstva rečenice. Vrednovanje dosadašnjih opisa apozicije za hrvatski pokazalo je da se s pomoću navedenih kriterija uopće ne mogu opisati sve jezične pojavnosti, da se oni ne temelje na primjerima iz stvarnih tekstova, što dovodi do problema pri sintaktičkome obilježavanju korpusa. Vrednovanje čeških gramatičkih priručnika pokazalo je da se s pomoću češkoga modela mogu opisati jezične pojavnosti i jezični odnosi koji za sad u opisima za hrvatski nisu obuhvaćeni.

S obzirom na to da opis apozicije u hrvatskim jezičnim priručnicima smatramo nedosljednim i neadekvatnim, glavni je cilj ovoga rada na temelju korpusnoga istraživanja i u teorijskim okvirima ovisnosne gramatike opisati apoziciju. Smatramo da se na temelju podataka dobivenih iz sintaktički označenih korpusa može redefinirati pojam apozicije u hrvatskome jeziku, odnosno da se loše definirana kategorija apozicije kao rečeničnoga člana u hrvatskome može bolje opisati kao rečenični odnos po uzoru na opise za češki. Sve navedene zaključke temeljimo na primjerima iz hrvatskih korpusa. Osim toga, istraživanje apozicije u hrvatskome i češkome jeziku u dostupnim

bankama stabala pokazat će njihovu primjenjivost u lingvističkim istraživanjima, ali i u obogaćivanju resursa za potrebe računalne obrade prirodnoga jezika.

1.2. Metodološki i teorijski okvir

U metodološkome smislu ovo je istraživanje korpusno utemeljeno. Podaci, odnosno stvarne rečenice hrvatskoga jezika bit će ekstrahirane iz dviju banki stabala dostupnih za hrvatski jezik. Na temelju korpusnih podataka donijet će se nova zaokružena definicija apozicije temeljena na jasnim gramatičkim kriterijima.

Korpus je jezični resurs koji omogućuje pristup jeziku i jezičnim podacima preko njegova ostvaraja, tj. teksta. Možemo reći da je korpus metodološki konstrukt koji osigurava sustavno prikupljanje primarnih jezičnih podataka i omogućava njihovu interpretaciju i provjeru. Istraživanjem pravilnosti i zakonitosti u korpusu istražuju se pravilnosti i zakonitosti u jeziku kojim je korpus ostvaren. Suprotno uvriježenom mišljenju laika, korpus nije zbirka tekstova, odnosno bilo koji skup tekstova skupljen prema nekim kriterijima. Prema definiciji, „korpus je skup tekstnih odsječaka koji su odabrani i skupljeni prema eksplicitnim lingvističkim kriterijima s ciljem da čine jezični uzorak“ (Tadić 2002: 28).

Banka stabala jest uobičajeni naziv za sintaktički označen korpus. Temeljni tip označavanja korpusa predstavlja morfosintaktičko označavanje, na čijim se temeljima ostvaruju kompleksniji tipovi označavanja: sintaktičko i semantičko označavanje. Sintaktičko se označavanje korpusa provodi u skladu s nekom sintaktičkom teorijom, najčešće nekim od pristupa frazne ili ovisnosne gramatike. Sintaktičko označavanje omogućava detaljnu analizu sintaktičkih struktura i pruža uvid u sve sintaktičke odnose među riječima u rečenici. Sintaktičko se označavanje korpusa može provoditi ručno, poluautomatski i automatski. Najzanimljiviji je i najekonomičniji način označavanja korpusa automatsko označavanje, a obavljaju ga programi koje nazivamo parseri.

Banke stabala dostupne za hrvatski jezik nastale su na temeljima ovisnosne gramatike¹, što je jedan od razloga što će se ovo istraživanje u teorijskome smislu temeljiti na osnovnim postavkama

¹ U teorijskim lingvističkim radovima termin *dependecijalan* često se prevodi kao *zavisan*, što posljedično generira termin *gramatika zavisnosti*, koji neki hrvatski lingvisti smatraju jedinim prihvatljivim. No, mi smatramo da se u

ovisnosne gramatike. Također smatramo da se u teorijskim okvirima ovisnosne gramatike mogu najadekvatnije opisati međusobni odnosi među dijelovima rečenice, ali i da se može jasnije definirati što uopće jest dio rečenice, a što su rečenični odnosi i kako se oni ostvaruju.

Ovisnosni pristup u kojemu je glagol strukturalno središte rečenice svojom je pojavom istisnuo tradicionalan bicentričan, na klasičnoj logici temeljen pristup rečenici, koji pretpostavlja postojanje dvaju jednakovrijednih dijelova rečenice (subjekta i predikata). Začetnik suvremene ovisnosne sintakse i teorije valentnosti jest francuski lingvist Lucien Tesnière, koji je prvi iznio sustavni prikaz rečenice s glagolom kao središnjim elementom. S obzirom na to da Tesnière možemo s pravom smatrati začetnikom ovisnosnih pristupa opisu jezika, a kasnije i ovisnosnih pristupa strojnoj obradi prirodnoga jezika, u nekoliko su sljedećih odlomaka navedene osnovne postavke njegove teorije.

Svoje glavno djelo *Eléments de syntaxe structurale* objavio je 1959. godine i u njemu je predstavio svoju teoriju koju je izgradio izučavajući brojne jezike, pri čemu je težio pronaći principe na temelju kojih je izgrađen jezični sustav i na temelju kojih on funkcionira. Tesnière (1959) je želio svoje izučavanje ograničiti isključivo na područje sintakse, unutar koje je kao glavni zadatak pokušao utvrditi ovisnosne odnose koji postoje među elementima rečenice.

Veze unutar strukture uspostavljaju se vertikalnom hijerarhijom, pri čemu postoji jedan središnji, neovisni član i o njemu ovisni članovi. Nadređeni član Tesnière (1959: 13) naziva regens (*régissant*), a podređeni dependens (*subordonné*). Načelno jedan regens može imati više dependensa, ali neki dependens može ovisiti samo o jednome regensu.

Svaki nadređeni član, bez obzira na to kojim brojem dependensa upravlja, Tesnière naziva čvorom. Tesnière (1959: 14) čvor definira kao cjelinu koja se sastoji od regensa na bilo kojemu stupnju hijerarhijske strukture rečenice i njegovih dependensa. Dakle, u strukturalnome središtu rečenice nalazi se čvor koji regira sve dependense neke rečenice, a to je u pravilu glagol. Kao što je već

računalnolingvističkoj terminologiji uvriježio termin *ovisnosna gramatika*, koji je dijelom naziva za sintaktički označen korpus hrvatskoga jezika *Hrvatska ovisnosna banka stabala* (Tadić 2007). S obzirom na motiviranost i njegovu učestalost, mi se također priklanjamo upotrebi termina *ovisan*, odnosno *ovisnosna gramatika*, s čime se slaže i Šojat (2008: 10).

ranije navedeno, postoje različita tumačenja o tome je li strukturno središte rečenice glagol ili rečenični predikat. Samardžija (1993: 4) smatra da je to potaknuto ispreplitanjem morfologije i sintakse, odnosno činjenicom da između glagola i predikata ne postoji odnos 1:1, kao što je to slučaj kod složenih glagolskih načina i vremena poput primjerice kondicionala i perfekta. Zbog toga Samardžija naglašava da pitanje odnosa glagola i rečeničnoga predikata kod Tesnière ostaje nedorečeno i da Tesnière glagol kao strukturno središte rečenice promatra kao širi pojam. Tesnière (1959: 45) osim navedenoga uvodi i pojam jezgre (*nukelus*), koji osim strukturnog predstavlja i semantičko ishodište rečenice, odnosno sastoji se od strukturnoga i semantičkoga čvora. Strukturna i semantička funkcija ne moraju biti lokalizirane u istoj riječi, a u tome slučaju Tesnière govori o razdruženoj jezgri, pri čemu se takva jezgra sastoji od barem dviju riječi od kojih je jedna nositelj strukturne, a druga semantičke funkcije.

Tesnière (1959: 34) navodi dvije osnovne zadaće sintakse. Prva je zadaća da sintaksa s obzirom na semantički kriterij determinira kategorije riječi koje Tesnière dijeli u dvije skupine. Pune su riječi imenice, glagoli, pridjevi i prilozi, dok u prazne riječi spadaju junktivi, koji otprilike odgovaraju koordinativnim veznicima, i translativi, koji su originalna Tesnièreova kategorija, a u koje se, među ostalim, ubrajaju pojedini prijedlozi i subordinativni veznici. Kategorije riječi pridonose objašnjavanju i opisivanju funkcija koje odražavaju međuovisnosti elemenata nekoga iskaza, a opis kojih je druga zadaća Tesnièreove ovisnosne sintakse. Razlikuju se tri ključna odnosa: koneksija, junkcija i translacija.

Tesnièreova je sintaksa prepoznatljiva i po specifičnoj vizualizaciji koja predstavlja odraz teorije. Vertikalna hijerarhijska međuovisnost elemenata prikazuje se posebnim tipom grafičkoga prikaza, tzv. stemom. Stemu možemo smatrati pretečom ovisnosnoga stabla, odnosno acikličkoga grafa kojim se prikazuju ovisnosni odnosi u suvremenim sintaktički označenim korpusima.

Uz glagol kao središnje mjesto Tesnièreove teorije usko je vezano pitanje valentnosti. Glagolu kao strukturnomu središtu rečenice podređene su dvije vrste sintaktičkih elemenata, aktanti i cirkumstanti. Aktanti su sudionici događaja izravno podređeni glagolu, a njihov je broj određen njegovom valentnošću. Valentnost se kreće u rasponu od avalentnosti do trovalentnosti. Trovalentni je glagol nadređen trima aktantima, prvomu koji otprilike odgovara tradicionalnom subjektu, drugomu aktantu koji odgovara izravnomu objektu i trećemu aktantu koji odgovara

neizravnomu objektu tradicionalne gramatike. Cirkumstanti, s druge strane, odgovaraju klasičnim priložnim oznakama.

1.3. Struktura rada

Ovaj rad, uz *Uvod* i *Zaključak*, ima tri osnovna poglavlja. U *Uvodu* su opisani osnovna motivacija i glavni ciljevi rada. Objasnjeno je metodološki i teorijski okvir odabran za obradu teme.

U drugome poglavlju – *Pregled teorijskih pristupa apoziciji* – iscrpno su izneseni svi dostupni opisi apozicije za hrvatski i češki jezik. Pod dostupnim opisima podrazumijevaju se opisi u gramatikama, ostalim jezičnim priručnicima i malobrojnim objavljenim stručnim i znanstvenim člancima.

Trećim poglavljem – *Modeli korpusnih prikaza apozicije* – prikazani su teorijski utemeljeni i praktično provedeni modeli s pomoću kojih je apozicija kao gramatička kategorija označena u sintaktički označenim korpusima, odnosno bankama stabala. U prvome su dijelu poglavlja objašnjene temeljne postavke odabranih dostupnih banki stabala za oba jezika, osnovni principi označavanja ovisnosnih odnosa među dijelovima rečenice i osnove oznake koje ti dijelovi nose. U drugome dijelu poglavlja detaljno je opisano kako se pristupilo apoziciji kao jezičnomu fenomenu u tim bankama stabala i kako je ona označena i u kojim je odnosima prema drugim dijelovima rečenice.

Četvrtim poglavljem – *Redefiniranje apozicije* – ostvaruje se glavni cilj ovoga rada, donose se novi kriteriji za određivanje apozicije i ona se iznova definira s obzirom na podatke dobivene u korpusnome istraživanju. Najprije je ukratko prikazana struktura podataka dobivenih iz sintaktički označenih korpusa. S obzirom na to da se apozicija nanovo definira kao rečenični odnos, objašnjavaju se i drugi rečenični odnosi. Detaljno je objašnjeno formalno iskazivanje apozicijskoga odnosa. Prikazuje se, dakle, koji su stvarno realizirani oblici apozicijske strukture i kako oni nastaju, odnosno kako se dijelovi apozicijske strukture međusobno povezuju. Posebno se naglašavaju semantički tipovi apozicijskoga odnosa jer iz značenja apozicijskoga odnosa proizlaze načini povezivanja dijelova apozicijske strukture, odabir veznoga sredstva i mogućnost

reverzibilnosti njezinih dijelova. Posljednjim dijelom ovoga poglavlja objašnjavaju se primjeri koji su u klasičnoj literaturi za hrvatski jezik navedeni kao apozicije, a koje mi ne smatramo apozicijama. Radi se o supojavljivanju dviju imenica koje nisu u odnosu koji možemo tradicionalno nazvati imeničkim atributom. Razradom takvih primjera donosi se moguće rješenje za njihovu klasifikaciju i označavanje.

U posljednjemu poglavlju – *Zaključak* – donose se glavni zaključci proizašli iz istraživanja i naglašava se znanstveni doprinos ovoga rada. Na kraju su navode i smjernice za buduća istraživanja.

2. PREGLED TEORIJSKIH PRISTUPA APOZICIJI

Ovo će poglavlje biti posvećeno teorijskoj raspravi i pregledu postojećih opisa apozicije u hrvatskim i češkim gramatikama i ostaloj dostupnoj literaturi vezanoj za tu temu. U dostupnoj literaturi za hrvatski jezik postoje kraći sporadični znanstveni članci i opisi u gramatikama, no ne postoji ni jedan opsežan istraživački rad koji bi se temeljio na većoj količini korpusnih podataka. U češkoj literaturi postoji više različitih gledišta na tu temu i mnogo više radova, prikaza u gramatikama, članaka i diplomskih i doktorskih radova.

2.1. Hrvatski jezik

2.1.1. Definiranje apozicije

Definicija apozicije naizgled je jednostavna i u osnovnim i srednjim školama opisuje se na jednostavan način ne otvarajući mjesta njezinu dubljem promišljanju. U literaturi za hrvatski jezik nailazimo na mnoge različitosti u tumačenjima, kao i na mnoge nedosljednosti u gramatičkome prikazu te jezične pojavnosti. U hrvatskim se gramatikama pod apozitivnom sintagmom uobičajeno podrazumijeva apozitivna sintagma u užemu smislu, odnosno imenička sintagma koja se sastoji od dviju supostavljenih imenica.

Simeon (1969: 90) navodi da je od staroklasičnoga doba do danas „apozicija jedan od najdvosmislenijih naziva u svjetskoj lingvističkoj terminologiji, koji se danas upotrebljava u vrlo različitim značenjima, označujući sintaksne jedinice koje se razlikuju po sredstvu kojim se izražavaju (imenica, imenički skup, pridjev, broj, particip, prilog, pridjevni ili priložni skup), po odnosu prema riječi uz koju stoje (apozitivni ili atributivni odnos), po načinu kako su s njom spojene (s veznom riječju ili bez nje), po čvrstini spojenosti s njom (sročne i nesročne apozicije), po vrsti jedinice što je s njom tvore (skup riječi, polusložnica, sastavljenica), po tomu uz kakve riječi stoje (imenicu, zamjenicu itd.)“. On također navodi (1969: 91) da se u svjetskoj i hrvatskoj lingvističkoj literaturi mnogo raspravljalo o nedovoljno jasnome razlikovanju apozicije od atributa. Kaže da se prijelom u shvaćanju apozicije dogodio razdvajanjem subordinativne, podredbene, atributne sveze od koordinativne, usporedne, apozitivne sveze s jedne strane, a od predikatne sveze s druge strane. S tim razlikovanjem dolazi i novo shvaćanje apozicije kao rečeničnoga dijela

posebne vrste, različitoga od atributa, i razmišljanja o tome da apozitivnu službu ne moraju vršiti samo imenice, pridjevi i imenski skupovi, već i riječi drugih vrsta.

Mnogi autori (Katičić 1986, Znika 2008, Barić i sur. 2005, Silić i Pranjković 2007) apoziciju ne smatraju rečeničnim dijelom koji se uvrštava na mjesto predviđeno rečeničnim ustrojstvom, nego apoziciju smatraju preoblikom kojom se predikatna imenica jedne ishodišne rečenice uvrštava uz imenicu u drugoj jednako onako kako se pridjev uvrštava atribucijom. U skladu s time Katičić (1986) apoziciju ne opisuje u dijelu *Gramatičko ustrojstvo rečenice*, u kojem opisuje rečenične dijelove osnovnoga gramatičkog ustrojstva: predikat, subjekt, objekt i priložnu oznaku. Smatra da su atribucija, predikatno proširivanje, infinitivizacija i nominalizacija preobliske kojima se rečenica uz gubitak vlastitoga ustrojstva uvrštava u jedinstveno ustrojstvo sklopljene rečenice (Katičić 1986: 380). Zavisno sklapanje rečenica s preoblikom ustrojstva Katičić smatra važnim sredstvom jezične izražajnosti i funkcionalnim svojstvom jezičnoga sustava, a s pomoću njega opisuje i apoziciju (1986:381). Katičićevo tumačenje apozicije preuzimaju i Barić i sur. (2005), koji također tvrde da su atribut, apozicija, proširak, infinitivizacija i nominalizacija preobliske rečenice na površinskoj strukturi. Navode da su atribut i apozicija često tradicionalno uvršteni u osnovno ustrojstvo rečenice jer su izrazito česti i imaju funkciju pobližega značenjskog određivanja imeničkih riječi, no oni sintaktički ne spadaju u osnovno gramatičko ustrojstvo rečenice.

Katičić (1986: 448) apoziciju definira kao: „preobliku kojom se predikatna imenica jedne ishodišne rečenice uvrštava uz imenicu u drugoj jednako onako kako se pridjev uvrštava atribucijom“. On također navodi da se apozicija s imenicom uz koju je uvrštena slaže samo u padežu, a često i u rodu i broju, iako to nije uvjet. Osim uz imenicu, apozicija se može uvrštavati i uz zamjenice. Po uzoru na Katičića, Barić i sur. apoziciju definiraju na isti način. Oni također navode da se apozicija može pridružiti imenici ili imeničkoj zamjenici u bilo kojemu dijelu osnovnoga ustrojstva rečenice (Barić i sur. 2005: 563), a da se apozicija pridružena imenici ili zamjenici s njome slaže samo u padežu, odnosno apoziciji je pretkaziv samo padež (Barić i sur. 2005: 569).

1. *ja sirota, ne smijem iz kuće (Katičić 1986)*
2. *u nas Hrvata je to tako (Katičić 1986)*
3. *čovjek očajnik (Barić i sur. 2005)*
4. *mene grešnika (Barić i sur. 2005)*

Silić (1984) u svojem djelu *Od rečenice do teksta* opisuje atribut u nominalnoj sintagmi, pri čemu ga dijeli na adjektivni i neadjektivni. Neadjektivni atribut dijeli na onaj apozitivnoga tipa i onaj neapozitivnoga tipa. Navodi da apozicija nije samostalna sintaktička kategorija i da ona po svojoj funkciji može biti atributivne naravi i predikativne naravi. Ako je atributivne naravi, onda je priimenička dopuna koja stoji u antepoziciji (*grad Zagreb*), a ako je predikativne naravi, onda je priglagentna dopuna i stoji u postpoziciji (*Prvi je glasao Ivanović, poljoprivrednik*). Pitanje je je li apozicija u predikativnoj ulozi rečenica lišena svojih redundantnih komponenata:

površinska struktura: *Prvi je glasao Ivanović, poljoprivrednik.*

dubinska struktura: *Prvi je glasao Ivanović. Ivanović je poljoprivrednik.*

Za Raguža (1997: 332) apozicija je položaj imenice kada stoji u svojstvu atributa.

Težak i Babić (2005: 240) navode da imenice i pridjevi kao članovi rečeničnoga ustrojstva i sami otvaraju mjesto drugim riječima koje se preko njih uklapaju u to isto ustrojstvo. Takve riječi oni nazivaju dopunama, odnosno za njih su atribut i apozicija imenične dopune. Apozicija je imenica koja kao posebna vrsta imenične dopune pobliže označuje drugu imenicu i slaže se s njom u padežu.

5. *u srcu zemlje Istre*

Težak i Babić spominju apozicijski skup koji njima predstavlja skup riječi koji čine apozicija sa svojim atributima (6. primjer). Oni također navode da se apozicija može odnositi na više imenica istovremeno (7. primjer).

6. *naš zemljak Tesla izumio je*

7. *velikaši Zrinski i Frankopan*

Silić i Pranjković (2007) pišu da atribut i apozicija ne mogu u rečenici stajati samostalno, zbog čega ih nazivaju nesamostalnim članovima rečenice (za razliku od subjekta, predikata, objekta i priložne oznake, koje nazivaju samostalnim članovima rečenice). To znači da se oni u rečenično ustrojstvo ne uvrštavaju izravno, nego preko temeljnih članova (2007: 308). Apozicija je načelno sročna s imenicom na koju se odnosi, a nije s njom u rekcijске odnose (2007: 313). Kao i atribut, apozicija može biti uvrštena uz imenski predikat, objekt, priložnu oznaku, imenicu u službi nesročnoga atributa (8. primjer) ili uz imenicu u službi apozicije (9. primjer). Imenice nisu promjenjive po rodu, pa se jedna drugoj ne mogu prilagođavati kao što se može pridjev, zbog čega

kod apozicije dolazi do pojave nepotpune sročnosti (10. primjer). Osim toga, neke imenice nisu promjenjive ni po broju (11. primjer). Ponekad se apozicija s imenicom ne slaže čak ni u padežu, ali to se događa samo ako stoji ispred vlastite imenice čije primarno značenje nije tipično za ono što se njome označuje (12. primjer) (Silić i Pranjković 2007: 313).

8. *kuća našeg susjeda Petra*

9. *vlasnik kuće susjed Petar*

10. *grad Koprivnica, rijeka Dunav*

11. *grad Križevci*

12. *u dvorani Vatroslav Lisinski*

Pri određivanju apozicije hrvatski se autori ne vode samo formalnim kriterijima već u objašnjenje apozicije unose semantički kriterij. Raspravlja se je li apozicija dodatak odnosno dodatna odredba imenici koji je jasnije određuje i pobliže označuje, imenuje li isti pojam drugim riječima i je li većega ili manjega značenjskog opsega od upravljajuće imenice (Pavešić 1971, Mrazović i Vukadinović 1990, Težak i Babić 2005, Znika 2008).

Među prvim autorima koji se služe semantičkim kriterijem kako bi definirali apoziciju jest Kovačević (1966). On tvrdi da sama imenica ne može imati službu apozicije, već takvu službu može imati samo imenička sintagma čiji se pojam potpuno ili djelomično podudara s pojmom imenice na koju se odnosi. Imenica bez dodataka koja stoji uz drugu imenicu i pobliže je označava ima službu atributa – ne služi kao naknadno/dodatno objašnjenje. Glavna je karakteristika apozicije da služi kao naknadno objašnjenje (13. i 14. primjer). Primjeri kao što su *rijeka Dunav*, *tvornica Drava* zapravo su primjeri imeničkoga atributa jer su u službi odredbenice (Kovačević 1966: 114).

13. *otac malog Petra, stari partizan*

14. *veliki veseljak, Mate*

Semantičkim se kriterijem određivanja apozicije vode i Pavešić i Vince u svojem *Savjetniku* (1971). Oni apoziciju definiraju kao dodatak koji se dodaje imenici ili zamjenici da bi je se jasnije odredilo, a dodatak izriče neko od poznatih svojstava onoga što ona znači (Pavešić i Vince 1971: 428). Autori smatraju da je apozicija neka vrsta ponavljanja onoga što je već rečeno i da se zbog toga odvaja zarezom (15. primjer).

15. *Slavuj, poznati pjevač naših šuma, po vanjštini je vrlo neugledan.*

Jedan je od zagovornika značenjske odredbe apozicije Katičić (1986: 449), koji navodi da apozicija može stajati ispred i iza svoje imenice i da o frazeološkim navikama govornika ovisi koji je položaj obilježen, a koji neutralan. Upravo se zbog te slobode položaja ne može uvijek jasno znati koja je imenica kojoj apozicija. To se određuje prema značenju, odnosno prema tome koja je imenica kojoj odredba.

16. *majka zemlja; čovjek ubogar – neutralno*

17. *zemlja majka; ubogar čovjek – naglašeno*

Raguž (1997: 332) navodi da postoje imenice koje nisu u apoziciji, ali određuju drugu imenicu, čime također implicira semantički kriterij određivanja apozicije. Takvima smatra sljedeće primjere:

18. *ptica pjevica*

19. *voda stajaćica*

Znika (2003) smatra da treba utvrditi koja je razlika između apozicije i atributa ako apoziciju definiramo isključivo semantički, odnosno ako kažemo da je to imenica koja pobliže označava drugu imenicu. Ona navodi da usporedbom definicija apozicije i atributa proizlazi razlika između tih dviju kategorija u vrsti riječi kojima se izriču i u načinu na koji se usklađuju s riječju uz koju se uvrštavaju. Autorica smatra da je uvrštavanje apozicije u rečenicu slobodno i da zbog toga ona ne može pridonijeti obavijesnosti rečenice. Po njezinu mišljenju apozicija pridonosi samo svojim sadržajem, zbog čega je njezina uloga bitna na sadržajnoj razini (Znika 2003: 135).

Znika također navodi da je značenje apozicije šire od značenja imenice uz koju se uvrštava i da ono uključuje značenje imenice koja joj je otvorila mjesto. Takav odnos ona naziva inkluzivnim, odnosno navodi odnos hiperonimije i hiponimije.

Kuna (2002) se u svojem radu o atributnome genitivu bavi imenskom skupinom, pri čemu objašnjava i apoziciju. Kaže da se u neobilježenome redu riječi NP u hrvatskome sastoji od triju dijelova: prenominalnoga atributa (*brat Josip*), glave skupine i postnominalnoga atributa (pisanje *kao način umjetnosti, pita da prste poližeš*). Slično kao u Šivic-Dular (1998) uzima morfološku oznaku kao kriterij za određenje apozicije i definira je kao nominativni imenični atribut (uz postojanje još i genitivnih, dativnih i instrumentalnih imeničnih atributa). Kuna smatra da se kao

polazište za klasifikaciju imeničnih atributa može uzeti njihova (ne)podudarnost u padežu s jezgrenom imenicom, što dovodi do toga da ih možemo podijeliti na apozicije (sročne imenske attribute) i „prave“ attribute (nesročne).

Kuna opisuje i teoriju T. Lindauera (1995), za kojega tvrdi da je otkrio prijelaze između atributa i apozicije. U njegovu pristupu razrada i kategorizacija atributa i apozicija temelji se na novinskome stilu, za koji i Kuna tvrdi da najbolje zrcali raznolikost ustrojstva imeničkih skupina. Tu je tvrdnju potrebno razmotriti s obzirom na to da se u bankama stabala nalaze novinski tekstovi, pa bi prema tome trebali imati reprezentativni uzorak za istraživanje. Prema navedenoj se literaturi imenični atributi dijele na nefrazne i frazne attribute. Frazni atributi koji su dijelom imeničke skupine podliježu padežnomu filteru, odnosno moraju nositi oznaku padeža. Oni koji ne mogu biti projicirani u frazu, ne mogu biti ni flektirani, niti mogu biti sročni s jezgrenom imenicom.

Imenični atributi prema Lindaueru (1995), kako ih tumači Kuna (2008: 50–56), mogu se podijeliti ovako:

1. frazni atributi

- a. bez padežnoga upravljanja (apozicije u širemu smislu) – padežno obilježje dobivaju preko različitih mehanizama, najčešće od drugih rečeničnih članova, a ne od imenice kojoj su dodani
 - i. apozicije u užemu smislu – atributi koji su obilježeni istim padežom kao i njihova jezgrena imenica, imaju pravilno fleksijsko ponašanje² koje je podudarno s jezgrenom imenicom

20. *Damir, njegov vjenčani kum, došao je...*

21. *Damiru, njegovom vjenčanom kumu, došao je...*

- ii. parenteze – umetnuti rečenični dijelovi kod kojih izostaje sročnost s jezgrenom imenicom (sintagme i rečenice)

22. *U knjižnici vidjeh Zdenku – buduća ravnateljica – kako...*

² Pravilno fleksijsko ponašanje odnosi se na činjenicu da će se svi dijelovi takva spoja pravilno i jednako mijenjati po padežima u rečenici.

23. *U knjižnici vidjeh Zdenku – ona je buduća ravnateljica – kako...*

- b. padežno upravljani – oni atributi kojima padež određuje imenica koja je glava sintagme, taj je padež većinom genitiv (24. primjer), ali može biti i dativ (25. primjer) i instrumental (26. primjer)

24. *čaša mlijeka, čašu mlijeka, s čašom mlijeka*

25. *pismo majci, pismu majci, pismom majci*

26. *šetnja šumom, šetnji šumom, šetnje šumom*

2. nefrazni atributi – **jukstapozicije**.

Nefrazni atributi nisu projicirani u frazu, zbog čega ne podliježu fleksiji (27. i 28. primjer) i također ne mogu biti povezani s relativnom rečenicom koja može biti dijelom imeničke sintagme (29. i 30. primjer). Takvi atributi, odnosno jukstapozicije ne predstavljaju leksičke glave, odnosno sami po sebi nemaju značenje u stvarnome svijetu, i moraju izravno stajati pokraj jezgrene imenice. Među sastavnicama takvih imeničkih fraza ne postoji odnos podređenosti ni koordinacije.

27. *zbog razminiranja kanala Seleš*

28. **zbog razminiranja kanala Seleša*

29. *Općina Podgorač, koja je nastala...*

30. **Općina Podgorač, koji je nastao...*

Tri su vrste nominalnih jukstapozicija, a razlikuju se na temelju obilježja tematskoga odnosa i objasnidbenosti:

- i. determinativne jukstapozicije – jedna od sastavnica jukstapozicije ima determinirajuću ulogu (*Slučaj Leutar, Sveučilište Oxford, slučaj Lora, Zagreb istok, Motovun film festival, Zagreb parking*) – u primjerima je tematski odnos posvojne i/ili lokativne vrste
- ii. višečlana imena – u njima vlada odnos usporednosti i nema ni tematskoga obilježja ni objasnidbenosti (*Kandit Premijer, Svjetlost Oriolik, Dubravka Dragičević, Ivan Nikolić, Ana Guberina*) – to su *ad hoc* veze koje predstavljaju otvoreno gramatičko i pravopisno pitanje
- iii. objasnidbene jukstapozicije – nema tematskoga odnosa, nego je prisutno obilježje objasnidbenosti, jednom se sastavnicom objašnjava ona druga (*općina Podgorač, kanal*

Seleš, hotel Central, strina Ruža, barba Jere) – postojanje objasnidbenosti provjerava se uspostavom verbalnoga ustrojstva: *Strina Ruža* → *Ruža je strina*.

Marković u svojem radu o hrvatskoj apozitivnoj sintagmi preispituje sve dotadašnje opise apozicije (tradicionalne, temeljene na transformacijama i gramatici zavisnosti) i utvrđuje da se „opisi svi redom temelje na krivim pretpostavkama“ (Marković 2008: 120). On smatra da redosljed u apozitivnim sintagmama nije proizvoljan i nepredvidiv i da ne ovisi o tome radi li se o općoj ili vlastitoj imenici. Primjerima koje navodi potvrđuje da redosljed imenica određuje značenje sintagme, a da su pogrešni dotadašnji navodi kako je značenje dviju imenica koje ulaze u apozitivnu sintagmu ono koje određuje njihov redosljed.

Također smatra da su se u opisu apozicije u kroatističkoj literaturi pronašle dvije vrste različitih tipova sintagmi: restriktivne (odredbene) i nerestriktivne (objasnidbene). On pod apozitivnom sintagmom podrazumijeva samo onu u užemu smislu, odnosno imeničku sintagmu koja se sastoji od dviju supostavljenih imenica. Smatra da je apozicija odnos unutar jedne sintagme i da odnosi između nerestriktivnih dodataka i upravnih sintagmi ne samo imeničkoga tipa (kao kod Mrazović i Vukadinović 1990) ne bi trebali biti predmetom istraživanja apozitivnoga odnosa.

Na kraju Marković zaključuje također i to da je termin apozicija upitan. Smatra da bi on bio prikladniji za označavanje odnosa u koji stupaju dvije imeničke sintagme kad su jedna drugoj aponirane jer termin apozicija ne označuje vrstu riječi. Navodi da bi drugi, zavisni član apozitivne sintagme valjalo nadjenuti terminom apozitiv, kao onaj koji se nalazi desno od upravnoga člana i restriktivno ga modificira.

Sesar (2013: 105) zamjera hrvatskim gramatikama dvije stvari u vezi određenja apozicije. Prvo je to što se ne vode predikacijskim načelom koje ona smatra neupitnim i ključnim, bez obzira na to smatra li se imenicu koja pobliže određuje drugu imenicu apozicijom ili imeničkim atributom. Drugo, smatra da ni „sa semantičkog gledišta nije prihvatljivo da prva po redu imenica pobliže određuje imenicu koja slijedi iza nje“. Navodi kako se mogu pojaviti iznimke kod stilski obilježenih primjera, ali njih trebamo smatrati iznimkama koje potvrđuju pravilo.

2.1.2. Položaj apozicije

Što se tiče položaja apozicije, u hrvatskoj se literaturi navodi da ona može stajati ispred i iza svoje imenice, da se zbog slobode položaja ne može uvijek jasno znati koja je imenica kojoj apozicija i da se to određuje prema značenju ili prema frazeološkim navikama govornika (Katičić 1986, Raguž 1997, Barić i sur. 2005). Autori smatraju da se mjesto u rečenici ne može uzimati kao mjerodavni kriterij za određivanje apozicije, već da su to isključivo značenjski odnosi (Pavešić 1971, Silić i Pranjković 2007, Znika 2008).

Raguž (1997: 332) smatra da nije uvijek jasno koja je imenica u položaju apozicije.

Barić i sur. (2005: 588) navode da se apozicija nalazi ispred imenice koja joj je otvorila mjesto u neobilježenom poretku riječi (1. primjer) i da je značenje takve apozicije šire od imenice uz koju stoji. Suprotno se tome apozicija nalazi iza svoje imenice ako je njezino značenje uže od značenja imenice uz koju se uvrštava (2. primjer). Apozicija se nalazi iza imeničke zamjenice, čak i kada je u službi apozicije brojna imenica (3. primjer). Ako se brojna imenica nađe u službi apozicije uz imenicu, onda ona stoji ispred imenice (4. primjer).

1. *oko imena grada Zagreba*
2. *za svoju ženu plemkinju*
3. *nas dvojica smo došli*
4. *privedena šestorica mladića*

Barić i sur. (2005: 592) smatraju da je mjesto apozicije određeno obilježenošću poretku riječi, pri čemu u obilježenom poretku riječi može doći do zamjene mjesta imenice s apozicijom, odnosno zamjenice s apozicijom. Dakle, u isticanju apozicija može stajati iza imenice (5. primjer), odnosno ispred imeničke zamjenice (6. primjer).

5. *ujela ga je otrovnica zmija*
6. *čujte anđela mene*

Silić i Pranjković (2007) navode da se apozicija načelno nalazi ispred svoje imenice, ali da se ponekad može pojaviti i iza nje, pri čemu se odvaja zarezom. Ako se apozicija nalazi iza svoje imenice odvojena zarezom, autori smatraju da je takav poredak stilski obilježen. Nije stilski

obilježen kad se apozicija proširuje atributom, drugom apozicijom, odnosnom rečenicom i sl. (7. primjer) (Silić i Pranjković 2007: 314).

7. *ovo je Petar, naš prvi susjed*

Znika (2003) navodi da se uz vlastita imena u stilski neobilježenome redu riječi apozicija pojavljuje ispred svoje imenice. Po uzoru na Katičića autorica navodi da je uz opće imenice mnogo teže uspostaviti bilo kakvo pravilo pojavljivanja apozicije jer to ovisi o značenju samih imenica, ali i o „frazološkim navikama govornika“. Zato zaključuje da se mjesto u rečenici ne može uzimati kao mjerodavan kriterij prema kojem bi se moglo utvrditi što jest, a što nije apozicija.

Šivic-Dular (1998) u svojem radu nastoji definirati vlastite imenice na osnovi imeničkih veza u nominativu. U sklopu rada daje vrijedan osvrt o tome koja je imenica kojoj nadređena u takvim vezama. „Imenica može imati dvije sintaktičke funkcije koje se očituju upravo u imeničkim frazama: (a) primarnu funkciju jezgre sintagme (npr. *obala rijeke*) i (b) sekundarnu funkciju desne oznake (npr. *obala rijeke, pismo majci*)“ (Šivic-Dular 1998: 288). Autorica navodi da kod primjera u kojima je desna sastavnica u nekom od kosih padeža nije sporno koja je imenica kojoj nadređena i da je jezgra sintagme uvijek lijevo od sintaktičke oznake. Smatra da je situacija zapravo ista kod sintagmi kod kojih su obje imenice u nominativu i da se za njih može primijeniti isto načelo (npr. *stablo lipa, ptica selica, riječ majka*) bez obzira na to imenujemo li takvu sintagmu apozicijom ili imeničkim atributom.

Za Markovića položaj aponiranoga člana nije upitan. „Položaj modificirajuće imenice u hrvatskoj apozitivnoj sintagmi (postpozicija) jednak je dakle položaju nesročnih hrvatskih atributa (genitivnoga, dativnoga, instrumentalnoga, prijedloznoga, priložnoga, relativne rečenice)“ (Marković 2008:123). Navodi da lijevi, glavni član nema gramatičku relaciju prema drugomu, desnom članu, ali drugi je prema njemu ima (restriktivna modifikacija), odnosno on utječe na fleksiju drugoga člana sintagme. Glavni član apozitivne sintagme nosi fleksijske markere, prema njegovu rodu i broju upravljaju se zavisni elementi u imenskome predikatu, „njegovi fleksijski markeri ostaju i fleksijski markeri složenice izvedene iz sintagme te on ostaje antecedentom relativne rečenice izvedene iz sintagme“ (Marković 2008: 133).

2.1.3. Apozicija uz vlastito ime

U literaturi o apoziciji mnogo je oprečnih mišljenja o tome što je u sintagmi koju čine opća imenica i vlastito ime apozicija i može li uz vlastito ime uopće stajati apozicija. U tradicionalnim opisima hrvatskoga jezika objašnjava se da je opća imenica uz vlastito ime uvijek apozicija, dok se u opisima češkoga jezika takva imenica smatra atributom.

Maretić (1963: 483-484) smatra da je apozicija samo ona imenica koja stoji uz vlastito ime, osobno ili geografsko, i širega je pojma od svoje imenice (*profesor Jagić*). On opisuje da često dvije imenice mogu stajati jedna pokraj druge, pri čemu jedna izriče širi, a druga uži pojam. Ona koja je širega pojma znači suštinu one koja je užega pojma (*ptica lastavica*). Takve primjere samo opisuje, ne smatra ih apozicijama i nikako ih ne imenuje.

Katičić (1986: 450) i Barić i sur. (2005: 563) navode da apozicije često stoje uz vlastita imena i da se njima izriče što je tko. Katičić također smatra da u neutralnome stilu apozicija mora stajati ispred imena.

1. *starac Drašković (Barić i sur. 2005)*
2. *bila je kod coprnice Kate (Barić i sur. 2005)*

Znika (2003) navodi da u određivanju apozicije u sintagmama s vlastitom imenicom nema dvojbe, sigurna je da apozicija ne može biti vlastito ime. „Apozicija dodatno određuje vlastitim imenom identificiranu jedinku u izvanjezičnom svijetu i omogućuje da se ta identificirana jedinka smjesti u jezično odrediv skup istovrsnih jedinki koje mogu biti određene po zanimanju, zvanju, stanju i sl.“ (Znika 2003: 138).

3. *Student Marko uči, a mačak Marko prede.*

Marković (2008: 128) navodi da je jasno da vlastita imenica u apozitivnoj sintagmi mora doći desno od opće imenice zato što je drugačije (uglavnom) nemoguće. U apozitivnoj sintagmi u kojoj desni član restriktivno modificira sadržaj lijevoga jasno je da se vlastito ime ne može naći na položaju lijevoga člana jer se ne može restriktivno modificirati jer nema sadržaj. Vlastito ime mora, dakle, stajati na mjestu desnoga člana i tako sužavati opseg pojma iskazanoga glavom apozitivne sintagme.

2.1.4. Apozitivni odnos – odnos dviju sintagmi

U hrvatskome se jezikoslovlju takav (apozitivni/apozicijski) odnos većinom smatra naknadnim dodatkom i predmetom opisa elementarnoga pravopisa (Marković 2008). Ipak, neki autori navode pojam apozicijskoga skupa, odnosno posebnoga člana u apozicijskome nizu (Katičić 1986, Težak i Babić 2005).

Na tragu objašnjavanja apozitivnoga odnosa u svojoj gramatici i Katičić (1986: 451–452) objašnjava poseban tip pojavljivanja apozicije. On navodi da se apozicija ponekad pojavljuje kao poseban član u rečeničnome nizu. U tome smislu ona predstavlja „posebnu ishodišnu rečenicu kojoj su svi drugi članovi uklonjeni kao zalihosni jer se isti takvi javljaju u rečenici koja je uklopljena u rečenični niz ispred one rečenice u kojoj je apozicija“.

1. *s Velebita, visoke planine*
2. *pušku samo da uzme, pouzdanu svoju dvocijevku*

Težak i Babić (2005) raspravljaju o apozicijskome skupu koji se odvaja zarezom. Zarezom se odvaja apozicija, odnosno apozicijski skup koji se nalazi iza svoje imenice.

3. *vladali su jednim dijelom Istre, te lijepe zemlje*
4. *Hej, Jače, ljudino čobanska, što ruješ*

Pavešić i Vince (1971) dodatno tumače da se apozicija može shvatiti i kao *veza* dviju imenica od kojih je druga ime za jedan primjerak onoga što znači prva – pa se onda ta druga riječ takve veze može tumačiti i kao atribut, odnosno poblize određenje prve i ne odvaja se zarezom (*grad Sarajevo, rijeka Sava*). Ako se na prvo mjesto stavi riječ užega značenja, takva veza postaje mnogo samostalnija, druga riječ postaje apozicijom i odvaja se zarezom (*Zlatko Prelac, advokat*). Ovdje se prvi put u literaturi spominje objašnjenje da je *apozicija veza* – što je slično tumačenjima iz literature za češki jezik u kojoj apoziciju tumače kao rečenični odnos, a ne kao rečenični član.

Mrazović i Vukadinović (1990) apoziciju objašnjavaju najšire od svih jezikoslovaca i prvi jasno i temeljito proširuju pojam apozicije na rečenični odnos dviju sintagmi, odnosno na apozitivnu strukturu. Navode kako se apozicija može javljati uz imenice, zamjenice, ali i priloge za mjesto i vrijeme, i to u više oblika (kao imenička fraza, pridjev ili pridjevska fraza, situativna apozicija i u obliku *kao* konstrukcije). Mrazović i Vukadinović prvi spominju paralelne oblike uz apoziciju –

parenteze i nerestriktivne odnosne rečenice, koji su u sintaktičkome označavanju u bankama stabala vrlo česti i značajni i koje je potrebno jasno razgraničiti.

Mrazović i Vukadinović (1990: 331-335) apoziciju smatraju posebnom vrstom atributa koji se javlja uz imenice (5. primjer), zamjenice (6. primjer) i priloge za mjesto i vrijeme (7. primjer).

5. *Beograd, glavni grad*

6. *On, redatelj*

7. *Tamo, u kupatilu, je poplava.*

Značenjski gledano, apozicija se za razliku od atributa dodaje uz već jasne i određene pojmove, njome se ponovno imenuje isti pojam samo drugim riječima – zbog čega se uvijek odvaja zarezom i može se izostaviti bez da se promijeni osnovna informacija. Ima neku vrstu pragmatične funkcije – da jače istakne ili učini jasnijim ono što je inače poznato.

Javlja se u nekoliko različitih oblika:

1. imenička fraza: *Marko, moj najbolji prijatelj*
2. pridjev ili pridjevska fraza: *ona, visoka i snažna*
3. situativna apozicija: *danas, deset godina nakon susreta*
4. *kao* konstrukcija (može se razviti u nezavisnu ili zavisnu odnosnu rečenicu): *Danijel, kao vozač kamiona, prošao je cijelu Europu.*

Vrste apozicija:

1. Apozicija uz imenicu
 - a. imenice i imeničke fraze: *Smirna, grad lijepih žena, nije vidjela takav stas.*
 - b. pridjevi i pridjevske fraze (ti pridjevi nisu izolirani pridjevi, već pridjevske fraze koje su u odnosu na samostalne pridjeve samostalnije, najčešće i emotivno obojene; pridjevska apozicija jače ističe detalje vezane za upravnu imenicu): *Mila, ljepša od svih, nije bila svjesna svih opasnosti.*
 - c. participi u pridjevskoj upotrebi, prošireni svojim dopunama i dodacima: *Svi su žalili Lizu, utučenu bolom. Pismo, napisano prije dva tjedna, tek se danas stiglo.*

- d. situativne apozicije (najčešće se javljaju kao prijedložni izrazi za obilježavanje mjesta ili vremena: *Onaj Jovan, iz Niša, više ne piše.*
- e. kao konstrukcije: *Marko, kao naš predstavnik, mogao bi se bolje ponašati.*

2. Apozicija uz zamjenicu

- a. imenice i imeničke fraze (slaže se s upravnom zamjenicom u padežu, ali ne i u rodu i broju): *Njoj, svom najboljem prijatelju, uvijek ću vjerovati.*
- b. pridjevi i pridjevske fraze (slažu se s upravnom zamjenicom u rodu, broju i padežu): *Mi, zaboravljeni od svih, teško živimo.*
- c. situativna apozicija: *Ona, u tim godinama, ne može više tim tempom.*
- d. kao konstrukcije: *Tebi, kao svom najboljem prijatelju, mogu sve reći.*

3. Apozicija uz priloge

- a. treba ih razlikovati od nizanja situativnih dodataka u rečenici – to se radi s pomoću značenjskoga kriterija prema kojemu apozicija sa svojom upravnom riječi znači nešto što istovremeno vrijedi, dok situativno nizanje ima alternativno značenje
- b. situativni dodaci: *On je radio u Zagrebu, Pragu i Beču.*
- c. apozicija: *Tamo, u Zagrebu, žive naši prijatelji.*

Mrazović i Vukadinović (1990: 335-336) polemiziraju i o paralelnim oblicima uz apoziciju: parentezama i nerestriktivnim odnosnim rečenicama.³ One imaju sličnu funkciju kao i apozicija, ali se svejedno uz nju paralelno pojavljuju. Paren-teza je nezavisna rečenica koja sintaktički nije uključena u drugu rečenicu (odvojena je primjerice crticama i u govoru dužom pauzom). Nerestriktivna odnosna rečenica jest sintaktički uključena u nadređenu rečenicu, ali se uvijek može

³ O parentezama i nerestriktivnim odnosnim rečenicama naspram apoziciji dosta je bilo polemike pri označavanju banki stabala. To je proizašlo iz toga što postoji malo formalnih, jasno izraženih kriterija kojima bi se apozicija lako mogla razlikovati od parenteze, što je označivačima predstavljalo problem. Nedostatak gramatičkih sredstava za razlikovanje dodatno stvara problem pri automatskome sintaktičkom označavanju rečenica, gdje često dolazi do pogrešaka u razlikovanju tih dviju kategorija.

izostaviti – ona je atribut uz upravni element. Apozicija zauzima srednje mjesto između tih dviju krajnosti – manje je neovisna od umetnute rečenice i manje zavisna od odnosne rečenice. Apozicija se od atributa također razlikuje po tome što je jasnije odvojena od konteksta nego atribut, možemo je shvatiti kao samostalan iskaz koji je tek sekundarno sintaktički uključen u veću cjelinu.

2.1.5. Apozitivna/apozicijska rečenica

U literaturi se spominje i mogućnost da se apozicija može izreći cijelom, takozvanom apozitivnom rečenicom (Pavešić i Vince 1971, Mrazović i Vukadinović 1990, Znika 2003).

Simeon (1969: 95) definira apozitivnu rečenicu kao rečenicu koja je u apozitivnoj službi, takva je da izražava apozitivni odnos. U apozitivnoj se službi često upotrebljavaju odnosne rečenice, tj. upotrebljavaju se u službi određivanja već poznatih pojmova, koji se naknadno dodaju. To je apozicija kazana cijelom rečenicom (1. primjer). Na isti način apozicijske rečenice spominju Pavešić i Vince (1971), kažu da se apozicija može izreći cijelom rečenicom (2. primjer).

1. *Marica, koja je tvoja sestrična, dobro uči.*
2. *Ja, koji ti želim samo dobro, morao sam ti sve ovo reći.*

Znika (2003) navodi da uz atribut postoje atributne rečenice (s djelomično provedenom preoblikom atribucije), a uz apoziciju postoje apozicijske rečenice. One se od atributnih razlikuju predikatnim imenom koje je uvijek imenica i semantičkom razlikom koja postoji i između atributa i apozicije (da apozicija određuje već određenu riječ, a atribut određuje semantički neodređenu riječ). Znika (2008) također govori da je uvrštavanje apozicije u rečenicu slobodno i da ona ne može pridonijeti obavijesnosti rečenice, nego je bitna samo na sadržajnoj razini. Uzimajući u obzir taj kriterij, apozicija se može razviti u apozicijsku rečenicu, odnosno nerestriktivnu odnosnu rečenicu.

2.2. Češki jezik

U češkim se sintaksama opisu apozicije pristupa sa sasvim drugačijega gledišta nego u hrvatskima. Povijesno gledano, apozicija se objašnjavala na različite načine. Smatrana je:

- a. rečeničnim članom, odnosno vrstom atributa
- b. polupredikativnom (polurečeničnom) konstrukcijom
- c. posebnim sintaktičkim odnosom koji se ne može staviti ni pod jedan drugi odnos
- d. determinacijskim odnosom izraženim posebnim načinom
- e. miješanim odnosom, polupredikacijskim i poludeterminacijskim, pri čemu njezini članovi nisu ni zavisni jedan o drugome, nisu ni u koordinacijskome odnosu, nego se nalaze na istoj sintaktičkoj razini.

Većina se tumačenja oslanja na strukturno-funkcionalna načela i teoriju V. Mathesiusa koji je definira kao **odnos** široke istovjetnosti i koji ima sličnosti s drugim sintagmatskim odnosima – predikacijom, determinacijom i koordinacijom (Mathesius 1947, Sesar 2013). Sukladno tome apozicija je sročni, substantivni, postponirani atribut koji može biti proširen ili višestruk. Apozicija ili apozicijska skupina s imenicom nije stopljena, nego joj je slobodno priključena.

U češkim se gramatikama apozicija definira kao član koji uvijek dolazi iza glavnoga člana, što ima svoje strukturno i formalističko objašnjenje, a ne definira se semantički. Apozicijski je odnos podređen predikacijskomu odnosu kao glavnome rečeničnom odnosu, pri čemu je sročnost apozicije s imenicom na koju se odnosi podređena sročnosti subjekta s predikatom (Sesar 1996).

2.2.1. Apozicija u dvočlanim sintagmama

Češki jezikoslovci suprotno mišljenjima hrvatskih jezikoslovaca smatraju da je u dvočlanim sintagmama imenskoga tipa u kojima su imenice sročne jedna od imenica glava sintagme, a da je druga imenica njezin imenički atribut. Rijetki su autori koji takve dvočlane sintagme smatraju apozicijama, bez obzira na to jesu li imenice koje sudjeluju u sintagmi opće ili vlastite. Za češke jezikoslovce također nije sporno koji je od članova dvočlanoga izraza glavni, a koji mu je podređeni. U sintagmama tipa *rijeka Dunav* ili *grad Krapina* jasno je određeno da je osnovni član opća imenica, a ne vlastita, zbog sročnosti s predikatom (Mathesius 1947, Šmilauer 1966).

Grepl i Karlík (1989: 264-265) jasno iskazuju da je spoj dviju imenica unutar jedne sintagme uvijek imenički atribut, a ne apozicija. Autori navode nekoliko tipova sročnih atributa izraženih imenicom koji se u hrvatskoj literaturi tradicionalno nazivaju apozicijama, pri čemu se sročnost odnosi prvenstveno na padež. Prvi su tip oni atributni spojevi u kojima je atribut emocionalno obojena imenica koja vrednuje imenicu uz koju dolazi (*dobrák člověk, nebožka maminka*⁴). U drugome je tipu spojeva atribut emocionalno neobojena imenica (neekspresivna). Tri su podtipa:

1. spoj dviju imenica koje obje označavaju nežive objekte, bilo da su obje opće imenice (*kalhoty tepláky, pojem nekonečno*⁵) ili je jedna od njih vlastita (*město Praha, hora Říp*⁶)
2. spoj dviju imenica koje obje označavaju živo, bilo da su obje opće imenice (*káně myšolov, pták ohnivák*⁷) ili je jedna od njih vlastita (*kočka Jura, pes Dášenska*⁸)
3. spoj dviju imenica koje se odnose na ljudsko biće, bilo da su obje opće imenice (*slečna spusedka, pan učitel*⁹) ili je jedna od njih vlastita (*ředitel Horák, básník Neruda*¹⁰).

Smatraju da je u takvim primjerima jasno vidljiv odnos determinacije među imenicama i smjer u kojemu se odnos determinacije odvija. Glavni član sintagme određuje se s pomoću odnosa predikacije, odnosno glavni je onaj član sintagme koji se slaže s predikatom. Druga imenica spoja jest atribut čije determinacijsko djelovanje leži u semantičkome pojašnjenju, odnosno ograničavanju širega pojma. U prvome i drugome podtipu sintagmi to je u pravilu uvijek lijevi član. U češkome se jeziku jedino u trećemu podtipu spojeva glavnim članom sintagme smatra desni član (*doktor Bolavá přišla, chudák Marie se toho nedožila*¹¹).

Karlík i sur. (1995: 502) navode da se dvije imenice koje stoje jedna uz drugu, a poklapaju se u broju i padežu nalaze u odnosu sročnoga atributa, neovisno i tome je li jedna od tih imenica vlastito

⁴ U hrvatskome bi se jeziku ti izrazi preveli s pomoću pridjeva, kao *dobar čovjek* i *pokojna majka*. U doslovnom bi prijevodu bilo *dobričina čovjek* i *pokojnica majka*.

⁵ *hlače trenirka, pojem beskonačnost*

⁶ *grad Prag, planina Říp*

⁷ *škanjac mišolov, žar ptica*

⁸ *mačka Jura, pas Dašenka*

⁹ *gospođica susjeda, gospodin učitelj*

¹⁰ *ravnatelj Horák, pjesnik Neruda*

¹¹ U hrvatskome bi prijevodu zasigurno stajalo *doktorica Bolavá* i *jadnica Marija*, no u češkome su jeziku ovjereni primjeri poput doslovnih prijevoda *doktor Bolavá je došla, jadničak Marija to nije doživjela*.

ime. Glavnu imenicu u takvu spoju prepoznajemo po sročnosti s predikatom. U takvim slučajevima autori razlikuju atribut s evaluativnim značenjem (*dobrák učitel*¹²) i atribut s razlikovnim značenjem (*řeka Labe, boty adidasky*¹³).

2.2.2. Apozitivni odnos

U češkim se gramatikama apozitivni odnos promatra u širem smislu. Tu je zapravo riječ o odnosu dviju sintagmi, a ne o odnosima unutar jedne sintagme. Osim uobičajenih imenskih sintagmi apozicijski odnos može obuhvaćati i odnos između nerestriktivnih dodataka i upravnih sintagmi ne samo imeničkoga tipa. Apozicijskim odnosom koji se proširuje na ostale rečenične članove različito se iskazuje ista realnost (*Dolazio je često, čak i tri puta tjedno.*), odnosno izražava se ista stvarnost – osoba, pojava ili događaj. Aponirani izrazi nisu sinonimi, nego izrazi koji konkretiziraju, objašnjavaju, sužavaju i sl. Apozicijski se odnos formalno realizira dvama načinima – jukstapozicijom ili veznim sredstvima u pismu, odnosno pauzama u govoru. Vezne riječi (npr. *tj., odnosno, naime, uz ostalo* i sl.) smatraju se posebnim apozicijskim konektorima, pri čemu se pojavljuju apozicijski odnosi u kojima se jedan ili više postponiranih sklopova nalazi u funkciji različitih rečeničnih dijelova (Grepl i Karlík 1989). Funkcija veznih riječi s pomoću kojih se oblikuje apozicijski odnos semantički je osjetljiva (Sesar 1996). Češke sintakse (Bauer i Grepl 1970, Grepl i Karlík 1989) takve apozicijske strukture razvrstavaju prema sadržaju, odnosno na temelju njihovih značenjskih funkcija. Pojedini su tipovi u takvoj klasifikaciji specifikacija, eksplikacija, inkluzija, ekspozicija, sumiranje, identifikacija. Neki autori spominju i apozicijski niz – više apozicija u koordinacijskome odnosu (Grepl i Karlík 1989).

Kao što je već rečeno, sva se istraživanja apozicijskoga odnosa u češkome jeziku temelje na načelima V. Mathesiusa (1947). On apozicijski odnos smatra istovremeno sintaktičkim i semantičkim odnosom, odnosno kaže da je to miješani odnos: poludeterminacijski i polupredikacijski.

¹² *dobričina učitelj*

¹³ *rijeka Labe, cipele adidaske*

Mathesius se u svojem shvaćanju apozicije oslanja na autora gramatike romanskih jezika Meyer-Lübkea, koji parataksičke spojeve dviju imenica dijeli u atributivne i apozitivne spojeve. Za apozitivni spoj kaže da je to određujuća skupina riječi, složeni izraz kod kojega je spoj slobodniji, što se u izgovoru realizira samostalnim naglašavanjem obaju dijelova, a u pismu pisanjem zareza među njima. Takvo shvaćanje Mathesius djelomično prihvaća, ali smatra da ga treba nadopuniti definicijom apozicije temeljenoj na funkcionalnim odredbama. Njegovo je mišljenje da će se funkcionalnom nadopunom dotadašnjih formalnih definicija apozicije u tu kategoriju moći ubrojiti i neki primjeri koji se nisu smatrali apozicijama i nisu bili objašnjeni (Mathesius 1947: 302).

„Apozicija je nerečenična predikacija izražena jednostavno parataksički pridruženim imenskim izrazom.“ (Mathesius 1947: 303) Apozicija se od atributa razlikuje upravo po predikaciji. S obzirom na to da se predikacija smatra temeljem rečenice, Mathesius naglašava da se ovdje radi o nerečeničnoj predikaciji, što apoziciju karakterizira kao polovičnu prijelaznu pojavu: temelji se na rečeničnoj funkciji, ali nije samostalna rečenica, nego zbog te svoje predikativne prirode postaje slobodnim dijelom rečenice. On također iz definicije apozicije izuzima odredbu o tome koje je prirode izraz kojim se apozicija iskazuje, zato što dijelom apozicije nisu samo imenice, nego i zamjenice i rečenični izrazi, a forma apozicije definira se samo kao slobodno dodani imenski izraz.

Kako je rečeno, apozicija je prijelazna pojava koja se s jedne strane približava samostalnoj neglagolskoj rečenici, a s druge atributnomu izrazu. Za otkrivanje toga kojemu će se dijelu izraz više približiti važna je ritmička raščlamba rečenice: ako se usjek između glavnoga dijela i apozicije produbljuje, apozicija se približava rečeničnoj samostalnosti, a ako se taj usjek smanjuje ili nestaje, apozicija prelazi u dvočlane izraze u ulozi atributa.

U nastavku je navedena Mathesiusova klasifikacija apozicije.

1. Apozicija uz rečenice
2. Apozicija uz riječi ili sintagme
 - 2.1. Objasnidbena apozicija
 - 2.1.1. Jednostavna objasnidbena apozicija
 - 2.1.2. Nabrajajuća objasnidbena apozicija
 - 2.2. Klasifikacijska apozicija
 - 2.2.1. Trajno klasifikacijska apozicija

2.2.2. Aktualno klasifikacijska apozicija

2.3. Posesivna/pripisujuća apozicija

Za apozicije uz rečenice Mathesius navodi da mogu stajati ispred i iza rečenice uz koju se pojavljuju. Za apozicije uz rečenice koje se nalaze ispred svoje glavne rečenice Mathesius primjere pronalazi uglavnom u engleskome jeziku jer navodi kako se u engleskome pojavljuju mnogo češće, dok u nekim upotrebama u češkome jeziku nisu ni moguće. Ako apozicija stoji iza rečenice, izražava se imeničkim izrazom, koji može biti zamijenjen zavisnom rečenicom, s pomoću veznika *což, a to je* i sl.

1. *Nikdy, když uznával její cenu, nebudil dojem, že tím snižuje cenu vlastní: věc to k nezaplacení při námluvách u mladých žen, které mají svou hrdost.*¹⁴

Apozicija se može realizirati kao neka vrsta predrečenične apozicije koja se nalazi ispred glavne rečenice, a u engleskome se jeziku ona pojavljuje kao imenski ili pridjevski izraz (2. i 4. primjer). Ako apozicija stoji ispred rečenice na koju se odnosi, u češkome se jeziku može realizirati samo kao imenički izraz i ta je situacija rijetka (3. primjer), dok se u engleskome jeziku često pojavljuje kao pridjevski izraz. U češkome se ne može stvoriti pridjevska konstrukcija koja bi kao u engleskome stajala u službi apozicije ispred rečenice na koju se odnosi, kao za engleski u 4. primjeru, već se ona uvijek pojavljuje kao imenska sintagma.¹⁵

2. *And, most characteristic touch of all, he reckons himself among them.*
3. *...na lodi, a rys to ze všeho nejcharakterističtější, počítá k ním i sebe*¹⁶.
4. *...the ploughman's wife had a son, who, wonderful to relate, was not a bigger than his father's thumb.*
5. *...narodil se ženě oráčově syn, který, věc to nevidaná a neslýchaná, nebyl větší nežli palec u ruky jeho otce*¹⁷.

¹⁴ *Nikada nije ostavljao dojam da time što priznaje njihovu vrijednost snižava vlastitu vrijednost: neprocjenjiva je to stvar pri udvaranju mladim ženama koje imaju svoj ponos.*

¹⁵ Takve se konstrukcije kod ostalih lingvista smatraju parentezama, naknadno umetnutim dijelovima koji ne sudjeluju u osnovnome sintaktičkom ustrojstvu rečenice. Pri označavanju rečenica u bankama stabala takvi su primjeri također označeni kao parenteze.

¹⁶ *...na brodu, i to najkarakterističnija značajka od svih, među njih ubraja i sebe.*

¹⁷ *...rodio se oračevoj ženi sin, koji, stvar to nečuvena i neviđena, nije bio veći od palca ruke njegovoga oca.*

Apozicija se također može umetnuti unutar rečenice na koju se odnosi, pri čemu se jako približava samostalnoj parentezi, koja se od ostalih dijelova rečenice može odvojiti zarezima, crticama ili zagradama. Slično kao i apozicija koja stoji iza svoje rečenice, može se veznicima pretvoriti u zavisnu rečenicu.

6. *John (věc to velmi řídka) običejně zasáhl to, proti čemu vedl ránu.*¹⁸

7. *John, což je věc velmi řídka, običejně zasáhl to, proti čemu vedl ránu.*¹⁹

Apozicija koja stoji uz pojedinačne riječi ili sintagme dobro pokazuje prijelaz apozicije prema ulozi atributa. Objasnidbenom se apozicijom detaljnije objašnjava opseg pojave izražene glavnom riječju ili sintagmom. Taj je tip apozicije najlakše prepoznati tako što uz njega uvijek možemo upotrijebiti riječ *totiž* (8. primjer). Kako se navodi u gornjoj klasifikaciji, taj se tip apozicije može realizirati dvama podtipovima. Jednostavnom se objasnidbenom apozicijom užim, bolje preciziranim pojmovima objašnjava pojam glavne riječi ili sintagme (9. – 11. primjer), dok se nabrajajućom objasnidbenom apozicijom navode dijelovi pojma izraženoga glavnom riječju ili sintagmom (12. – 14. primjer).

8. *Jeho dílo vyznačuje vzácná věc, totiž novota.*²⁰

9. *Radikalismus byl ještě méně schopen ovládnout situaci nežli dříve, za válek husitských.*²¹

10. *Ve funkci třetí, sekundárně modalitní, patří intonace do řeči emocionální.*²²

11. *Jistě souvisel s individuálním tvarem tohoto sálu i podivuhodný příkaz všem náštěvníkům karnevalu: zanechat doma všechny filigránské drobnosti, jimiž se obtěžkávají kapsy mužů a kabelky žen.*²³

12. *Mi oba, Josef i já, si tu a tam rádi trochu povídáme.*²⁴

¹⁸ *John je (stvar to jako rijetka) obično pogodio ono čemu je želio zadati udarac.* Izraz u zagradi preveden je doslovno, dok bi u u stvarnome prijevodu taj izraz zasigurno imao rečenični oblik s glagolom.

¹⁹ *John je, što je jako rijetka stvar, obično pogodio ono čemu je želio zadati udarac.*

²⁰ *Njegov se rad odlikuje rijetkom stvari, naime novošću.*

²¹ *Radikalizmom se još manje moglo ovladati situacijom negoli ranije, za husitskih ratova.*

²² *U trećoj funkciji, sekundarno modalitetnoj, intonacija pripada emocionalnomu govoru.*

²³ *S individualnim oblikom ove dvorane svakako je bila povezana i čudesna naredba svim posjetiteljima karnevala: da kod kuće ostave sve filigranske sitnice koje opterećuju mučke džepove i ženske torbice.*

²⁴ *Mi obojica, Josef i ja, volimo tu i tamo malo popričati.*

13. *V prvních dvou funkcích, funkci strukturální a funkci primárně modalitní, se uplatňuje intonace v řeči vždy, tedy i v řeči intelektuální.*²⁵

14. *To ostatní vypracovala fantasie: interieury, dekorace, kostymy, půlnoční scénu.*²⁶

Klasifikační apozice je ten typ apozice kterým se určuje slovo či složenina na kterou se odnosi tak da je svrstava u neki razred ili skup pojava. U tome slučaju apozice izražava širi i samim time nadređeni pojam. Uz takav se pojam u češkome jeziku može pojaviti rječca *to*. Objasnidbena su i klasifikační apozice u značenjskome kontrastu, što se vidi ako zamijenimo poredak glavnoga i aponiranoga člana odnosa (15. i 16. primjer). Postoje i situacije u kojima se teško može odrediti je li apozice klasificirajuća ili objasnidbena jer se uz apoziciju mogu upotrijebiti obje testne rječce, dakle *to* i *totiž* (17. primjer).

15. *vzácná věc, totiž novota – objasnidbena apozice*

16. *novota, vzácná to věc – klasifikační apozice*

17. *Po těch slovech mu podal svůj dar, to/totiž drahocenný meč umělé práce.*²⁷

18. *Olga Rummlerová, dceruška Marciana Rummlera, geniálního architekta, byla modrým okemve tváři svého otce.*²⁸

19. *Na karnevalu bylo ohlášeno několik čísel valčíku, tance pomalu zapomenutého.*²⁹

Klasifikační apozice može svojim izrazom iskazivati odnos za koji osjećamo da izražava stalnu, nepromjenjivu pripadnost određenomu skupu, bez obzira na situaciju u aktualnome iskazu u kojemu se našla. Mathesius takvu apoziciju naziva trajno klasificirajućom apozicijom (1947: 312). U tome slučaju nije ni u kakvu izravnom semantičkom odnosu prema aktualnoj situaciji izraženoj predikatom. Takav se tip apozice vidi u 20. primjeru, u kojemu se apozice koja *Radúza* klasificira kao *princa* nikako ne odnosi na činjenicu da je on otišao u *lov*, odnosno ta odredba vrijedi stalno i nije ni u kakvoj značenjskoj vezi s aktualnom situacijom izraženom predikatom.

²⁵ U prvim dvjema funkcijama, strukturalnoj funkciji i primarno modalitetnoj funkciji, intonacija se uvijek primjenjuje u govoru, pa tako i u intelektualnome govoru.

²⁶ Ostalo je proizašlo iz fantazije: interijeri, dekoracije, kostimi, ponoćna scena.

²⁷ Nakon tih riječi predao mu je svoj poklon, naime dragocjeni mač umjetničke izrade.

²⁸ Olga Rummlerová, kćerkica Marciana Rummlera, glavnoga architekta, bila je plavo oko očeva lica.

²⁹ Na karnevalu je najavljeno nekoliko valcera, plesova koji se pomalo zaboravljaju.

20. *Radúz, královský princ z Magury, vyjel si na lov.*³⁰

Aktualno klasificirajuća apozicija uvodi se u iskaz u izravnome odnosu sa situacijom izraženom predikatom i osjećamo je kao nešto aktualno, trenutno. Takav se tip apozicije lako može prepoznati po tome što jednostavno može prijeći u priložnu zavisnu rečenicu, što kod trajno klasificirajuće apozicije nije moguće (21. i 22. primjer).

21. *Jeho smrt, zřejmá justiční vražda, hluboce pobouřilá malajské obyvatelstvo.*³¹

22. *Jeho smrt hluboce pobouřilá malajské obyvatelstvo, protože to byla zřejmá justiční vražda.*³²

Mathesius (1947: 314) navodi da postoje i apozicijske varijacije koje ne smatra pravim apozicijama jer se u takvim primjerima ne osjeća predikacijski odnos između glavnoga izraza i njegove varijacije (potencijalne apozicije). Varijacija se ne temelji na novoj predikaciji, nego samo asocijativno pridružuje nove izraze, nove formulacije onoga što je već jednom bilo iskazano (23. primjer). Teško je odrediti jasnu granicu između prave apozicije i varijacije i ona često ovisi o individualnome shvaćanju iskaza. Za Mathesiusa su pravi primjeri varijacija oni iskazi u kojima se glavni izraz dodatno iskazuje emotivnim izrazom koji ga dodatno vrednuje. Takvi su često pjesnički izrazi kojima se dodatno naglašavaju emocije prema pojavi o kojoj se govori (24. primjer). Mogu se prepoznati tako što se uz njih često upotrebljava zamjenica *ten, ta, to*, ili se ona može u iskaz lako dodati. Zamjenica *ten, ta, to* može se upotrijebiti kao identificirajuće sredstvo iskazivanja apozicijske varijacije, ali samo ako ima emocionalno značenje (25. primjer). Osim toga, Mathesius navodi (1947: 315) da se uz vokativ nikada ne može pojaviti prava apozicija, već da se uvijek dodatna odredba iskazuje apozicijskom varijacijom (26. primjer). Kad se dodatna odredba dodaje osobnomu imenu, ona može biti apozicija i varijacija, ovisno o tome koja je njezina svrha. Ako služi tome da se osobe iskazane imenima međusobno razlikuju ili da se te osobe dovedu u međusobni odnos, onda se radi o pravoj apoziciji (27. primjer). Ako se uz ime dodaje titula koja

³⁰ *Radúz, kraljevski princ od Magura, otišao je u lov.*

³¹ *Njegova smrt, očigledno ubojstvo, duboko je uznemirila stanovnike Malezije.*

³² *Njegova je smrt duboko uznemirila stanovnike Malezije zato što je to bilo očigledno ubojstvo.*

služi samo da se naglasi značaj osobe iskazane osobnim imenom, radi se naprosto o varijaciji (28. primjer).

23. ...a já, hlupák, jsem mu věřil.³³

24. Umřela panna, růže v poupěti.³⁴

25. A Josef, ten hlupák, mu věřil.³⁵

26. Zdravas Královno, matko milosrdenství, živote sladkosti, tys naděje naše.³⁶

27. Toho roku se Jiří, král český, a Matyáš, král uherský, sešli, aby...³⁷

28. Ferdinand I., z Boží milosti císař Rakouský, král Uherský a Český, ...³⁸

Za posesivnu/pripisujuću apoziciju Mathesius navodi da je u slavenskim jezicima slabo zastupljena, ali da je lingvistički jako zanimljiva (1947: 316). To je tip apozicije koji određuje glavni izraz tako što mu dodaje neku osobinu ili svojstvo koje mu pripada, a izraženo je koordinacijskim imenskim izrazom. Kod objasnidbene i klasificirajuće apozicije sadržaji su glavnoga pojma i pojma izraženoga apozicijom na istoj značenjskoj razini, isti je opseg dvaju pojmova. Mathesius navodi da se među njima može povući znak jednakosti, odnosno da za njih vrijedi $A = B$, A je B (*novota = vzácná věc*³⁹). Kod posesivne apozicije takav znak jednakosti ne vrijedi, nego je opseg pojma označenoga apozicijom član skupa osobina koje izražava pojam glavnoga izraza. Vrijedi dakle odnos A ima B (*osoba – hnáty křivé*⁴⁰) (Mathesius 1947: 317).

29. Malá, snědá, tváře divé, pod plachetkou osoba, o berličce, hnáty křivé...⁴¹

Travníček (1951: 807) razlikuje apoziciju u širemu smislu i apoziciju u užemu smislu. U širemu smislu radi se o odnosu kojim se apozicija realizira kao proširujući član koji se nalazi iza glavnoga

³³ ...a ja, bedak, sam mu vjerovao.

³⁴ Umrla je djeвица, ruža u pupoljku.

³⁵ A Josef, taj glupan, vjerovao mu je.

³⁶ Zdravo Kraljice, majko milosrđa, život slatki, ti si naša nada.

³⁷ Te su se godine Jiří, češki kralj, i Matyáš, ugarski kralj, našli da bi...

³⁸ Ferdinand I, milošću Božjom car Austrije, kralj Ugarske i Češke,...

³⁹ novost = rijetka stvar

⁴⁰ osoba – krive kosti

⁴¹ Mala, tamna, lica divlja, pod maramom osoba, na štaki, kostiju krivih... – Ovo je doslovni prijevod (a ne službeni prepjev) stiha iz slavne balade Karla Jaromíra Erbena *Polednice* (*Podnevkinja*).

člana i s njim je najčešće spojen prekidno (*nesplývavě*), i to veznicima ili bez njih. Prema tome apozicijske članove dijeli na one koji su spojeni veznicima i one koji su spojeni bez njih.

30. *přijdu, ale později*

31. *Karel Čtvrtý, král český*

32. *Karlo IV., češki kralj, osnovao je sveučilište.*

33. *Doći ću, ali kasnije.*

Za njega je apozicijski odnos svojevrsan način proširivanja osnovnih članova rečeničnoga ustrojstva. Autor navodi da prema položaju u rečenici postoje apozicijski subjekt (32. primjer), apozicijski proširak, apozicijska priložna oznaka (33. primjer). Hoće li se rečenični članovi razviti apozicijski ili ne, ovisi o govornoj situaciji i volji govornika.

Havránek i Jedlička (1963: 364) navode da je apozicija sročni atribut koji je slobodno pridodan i koji dodatno izražava gotovo samostalnu misao. Izražava se imenicom i u pravilu je proširena, a ponekad može biti i višestruka. Apozicija dodatno određuje imenicu uz koju dolazi, a od nje je odvojena pauzom u govoru, odnosno zarezom u pismu. U pravilu apozicija dodatno objašnjava upravljajuću imenicu, zbog čega je ponekad spojena izrazima poput *totiž, a to, to jest* i sl.

34. *Svi, stari i mladi, došli su mu se pokloniti.*

35. *Jirásek píše s oblibou o nejslavnější době naší minulosti, totiž o době husitské.*⁴²

Osim što apozicijski član može specificirati, odnosno konkretizirati upravljajuću imenicu (kao u 34. i 35. primjeru), ponekad značenjski sužava višestruko prošireni rečenični član uz koji dolazi (36. primjer). Apozicijskim se članom pripojenim izrazima kao što su *takový, ten* može vrednovati glavni član odnosa (37. primjer).

36. *Hrvati, Srbi, Slovenci, Bugari, ukratko svi Slaveni Balkana, imaju krasne narodne pjesme.*

37. *Jeho syn, takový nadaný hoch, to dokázal.*⁴³

⁴² *Jirásek sa zadovoljstvom píše o najslavnijem dobu naše povijesti, naime o husitskom vremenu.*

⁴³ *Njegov sin, tako darovit dečko, to je dokazao.*

Autori navode da se ponekad imenica uz osobnu imenicu (*grad Prag, kralj Václav, pjesnik Erben*) smatra tijesno spojenom apozicijom, pri čemu se sintaktički glavna imenica u sintagmi i značenjska srž sintagme razlikuju. U sintaktičkome je smislu lijeva imenica ona koja je sročna s predikatom i to je čini upravljajućom imenicom. Upozoravaju da apozicija nije samo rečenični član (vrsta atributa) nego se objašnjava kao vrsta rečeničkoga (sintaktičkoga) odnosa, uz predikaciju, determinaciju i koordinaciju. Preuzimaju Mathesiusovo objašnjenje da se radi o odnosu široke istovjetnosti koji se nalazi između determinacije i koordinacije (Havránek i Jedlička 1963: 365).

Šmilauer (1966: 353) u svojoj gramatici *Novočeská skladba* donekle preuzima Mathesiusovu definiciju apozicije i po uzoru na njega kaže da je ona odnos široke istovjetnosti. Također kaže da se članovi apozicijskoga spoja nalaze na istome rečeničnom stupnju, odnosno smatraju se istim rečeničnim članom i u određenim se okolnostima mogu zamijeniti ili ispustiti. U apozicijskome se odnosu najčešće nalaze imenice i imenske riječi, ali mogu biti i glagoli, prilozi ili rečenice (prirečenična apozicija). Autor navodi da se u apozicijski odnos ne moraju spajati samo riječi ili izrazi istoga tipa već se primjerice imenici može aponirati cijela rečenica.

Šmilauer (1966: 354) apoziciju uspoređuje s drugim rečeničnim odnosima, koordinacijom, determinacijom i parentezom. Zaključuje da je, iako s njima ima neka zajednička svojstva, apozicija u suštini poseban odnos koji se ne može smatrati pododnosom nijednoga drugog rečeničnog odnosa. Članovi apozicijske skupine međusobno se određuju, ali to se razlikuje od predikacijskoga odnosa. Apozicijski odnos autor samo donekle značenjski analizira i s obzirom na to navodi nekoliko apozicijskih skupina (Šmilauer 1966: 355):

1. vlastita apozicija
2. razlaganje odnosno sažimanje
3. specijalizacija.

Vlastita apozicija jest izražavanje iste osobe raznim načinima, što mogu biti različiti tipovi titula ili naziva za obiteljske i društvene odnose (38. primjer), ali komponentom apozicijskoga spoja može biti i karakteristika, metafora ili objašnjenje (39. primjer). Razlaganje jedne komponente apozicijskoga odnosa na manje dijelove ili obrnuti postupak sažimanja Šmilauer smatra posebnim tipom apozicijskoga odnosa (40. i 41. primjer). Pod specijalizacijom Šmilauer podrazumijeva da se širemu pojmu dodaje uži pojam, kao kod odnosa rod – vrsta (42. primjer).

38. *šogor Jenda; inženjer Pavelka; rijeka Odra*
 39. *gospođa Kraljić, vlasnica impozantnoga bogatstva*
 40. *Voljeli su je svi, mladi i stari.*
 41. *Tamo su voljeli ići i dječaci i djevojčice, sva djeca.*
 42. *u Zagrebu na Trešnjevci*

Prema stupnju jačine veze među elementima apozicijskoga odnosa Šmilauer (1966: 355) navodi tri tipa apozicije: čvrsta apozicija, slobodna apozicija i slobodno spojena apozicija. Čvrstu apoziciju čine izrazi spojeni jukstapozicijom koje većina drugih autora smatra običnim atributom (43. primjer). Kod slobodne su apozicije dijelovi apozicijskoga odnosa međusobno odvojeni zarezom, crticom ili dvotočkom (44. primjer). Kod slobodno spojene apozicije komponente apozicijskoga odnosa spajaju se spojnim izrazima, od kojih Šmilauer navodi tek nekoliko (*a to, totiž, tj., tedy, např.*) (45. primjer).

43. *slečna susedka; dole pod podlahou*⁴⁴
 44. *Oldřich, kníže český*⁴⁵
 45. *některé choroby, např. revma a dna*⁴⁶

Hrbáček (1972) kaže da je apozicija odnos dvaju elemenata na istoj sintaktičkoj razini. Objasnjava je kao poseban tip determinacijskoga odnosa koji u nerečeničnome smislu izražava i predikaciju. Taj se polupredikacijski karakter odnosa najbolje uočava kada su oba člana u nominativu, dok u drugim padežima nije toliko jasno vidljiv. Predikacijski karakter apozicije povezan je s odnosom široke istovjetnosti koji se realizira apozicijom. Odnos široke istovjetnosti obuhvaća i objasnidbeni odnos. Važnim formalnim znakom apozicije pretpostavlja ritmičko raščlanjivanje, odnosno prekidno spajanje glavnoga i aponiranoga člana (pauzu između osnovnoga izraza i apozicije). Ako se ta pauza izgubi i izrazi postanu kontinuirano spojeni (npr. *město Praha*), apozicija postaje atribut. Takvi se primjeri ne smatraju apozicijama jer više ne izražavaju ni polupredikacijski ni determinacijski odnos. Također smatra da se kod apozicije ne može govoriti o sročnosti imenica

⁴⁴ *gospođica susjeda; dolje ispod poda*

⁴⁵ *Oldřich, češki knez*

⁴⁶ *neke bolesti, npr. reuma i giht*

kao o odnosu zavisnosti jedne imenice o drugoj. Dva su razloga za to mišljenje: (1) u apozicijski odnos mogu se uključiti rečenični dijelovi koji uopće ne podliježu sročnosti, kao što su prilozima; (2) apozicijski izraz ne mora biti sročan u rodu i broju. Apozicija nije ni klasična ovisnost ni klasična koordinacija.

Koktová (1977) prvi put u literaturi navodi da se u prvome redu treba razriješiti pitanje je li apozicija rečenični član ili je rečenični odnos. Ona zagovara teoriju da se radi o rečeničnome odnosu koji se izražava različitim jezičnim sredstvima. Pokazuje da odnos apozicije nije koordinacija, nego je vjerojatno parataksa i jukstapozicija. Koktová spominje zanimljiv slučaj apozicije – diskontinuirani (46. primjer).

46. *Darovao mu je neobičan dar za rođendan, knjigu o astrofizici.*

Moško (1980) smatra da odnos tipa *susjeda Zuza* nije apozicija, nego je spoj ravnopravnih članova s recipročnim determinacijskim odnosom. Ako iz toga odnosa nestane jedna od imenica, druga u potpunosti preuzima njezinu ulogu rečeničnoga člana. Apoziciju definira kao polupredikativnu (polurečeničnu) konstrukciju inkorporiranu u sintagmu koja obavlja funkciju rečeničnoga člana koji je dvama različitim odnosima spojen s dvama različitim članovima sintagme. Dakle, polupredikativnim je odnosom spojen sa sintaktičkom imenicom, a s drugim članom sintagme spojen je odnosom subordinacije.⁴⁷ Odnos prema nadređenoj imenici formalno se iskazuje pauzom ili intonacijom, i zbog toga se kaže da je apozicija s njime slobodno spojena. Nadređena imenica i apozicija nalaze se na istoj sintaktičkoj razini, odnosno obavljaju istu sintaktičku funkciju, i zato su u istome formalnom i semantičkom odnosu s drugim članom sintagme u koji je apozicija inkorporirana. Semantički gledano, apozicija iskazuje odnos široke aktualne istovjetnosti. Apozitivni odnos smatra se posebnim tipom sintaktičke ovisnosti.

Hlavsa (1986) daje pregled dotadašnjih razmišljanja o apoziciji i ne donosi ništa novo ni značajno. Zanimljivo je, ipak, to da se osvrće na Mathesiusovu interpretaciju apozicije kao odnosa široke

⁴⁷ Lingvistički je neobičan smisao u kojem Moško upotrebljava termin sintagma, što može uzrokovati temeljno nerazumijevanje njegove teorije. U rečenici *Vidim Mariju, našu susjedu*, imenice *Mariju* i *susjedu* u apozicijskome su odnosu, odnosno među njima se realizira polupredikativni odnos. Imenica *susjedu* i pridjev *našu* jesu u klasičnome odnosu subordinacije. Obje su imenice na istoj sintaktičkoj razini, obje su u rečenici u funkciji objekta i u istome su odnosu prema rečeničnome predikatu.

istovjetnosti, pri čemu primjećuje da Mathesius ne daje objašnjenje na kojoj se jezičnoj razini realizira taj odnos.

Grepl i Karlík (1989) navode kako izrazi u rečenici ne stoje izolirano, već da su postavljeni u određenim odnosima koji proizlaze iz njihove sintaktičke funkcije kao rečeničnih članova. Nazivaju ih sintaktičkim odnosima i u pravilu razlikuju dva tipa takvih odnosa: subordinacijske i koordinacijske. Subordinacijskim odnosom spajaju se u rečenici članovi koji su jedan o drugome sintaktički ovisni, odnosno nisu na istoj sintaktičkoj razini. Izrazi koji su u funkciji rečeničnih članova koji su na istoj sintaktičkoj razini i nisu jedan o drugome ovisni spajaju se koordinacijskim odnosom. Oba tipa sintaktičkih odnosa realiziraju se specifičnim načinima i sredstvima izražavanja. Autori navode da se pri gradnji rečenica i surečeničnih dijelova s raznim modifikacijama, osim odnosa subordinacijske i koordinacijske prirode, mogu pojaviti i drugi odnosi. Kao jedan od njih posebno navode apozicijski odnos, kojim se spajaju dva izraza koja označavaju u suštini istu izvanjezičnu pojavnost (osobu, pojavu ili radnju), ali spojeni izrazi gotovo nikad nisu sinonimi. U pravilu je jedan izraz u apozicijskome odnosu značenjski širi od drugoga. To je preduvjet činjenici da se ti izrazi međusobno značenjski determiniraju, jedan drugoga značenjski specificira, konkretizira, širi njegov značenjski opseg, korigira, dodatno objašnjava i sl. Posljedično proizlazi da se i oblici izraza u apozicijskome odnosu počinju međusobno prilagođavati. To se osobito vidi kod imenica spojenih apozicijskim odnosom koje se u pravilu poklapaju u padežu, a često i u broju. Kao argument da se apozicijski odnos razlikuje od koordinacijskoga odnosa autori navode i činjenicu da se izrazi u apozicijskome odnosu ne može spojiti nekim od tipičnih nezavisnih veznika (*i, ili, ali...*). Autori navode da se s obzirom na semantičku determinaciju i formalnu kongruenciju aponirana imenica tradicionalno smatra posebnim tipom atributa.

Tipičan način formalnoga iskazivanja apozicije jest jukstapozicija s dubokim, jasno izraženim diskontinuitetom⁴⁸. Zato se u pisanome jeziku članovi apozicijske skupine odvajaju zarezom, crticom, dvotočkom ili točkom sa zarezom.

47. *U posljednjoj disciplini – preskoku – djevojke su dale sve od sebe.*

48. *Uvijek je radio pouzdano: brzo i točno.*

49. *Stan se sastoji od četiriju soba, tj. spavaće, dječje, radne i gostinjske sobe.*

Iz navedenih se primjera vidi da apozicijskim odnosom mogu biti spojeni razni tipovi izraza, no u većini su slučajeva to izrazi iste vrste. Apozicijskim odnosom mogu biti spojeni nerečenični, ali i rečenični izrazi. Nerečenični su obično imeničke i adverbijalne skupine, a rjeđe pridjevske. Autori predlažu da se cijela takva apozicijska konstrukcija smatra kompleksnim rečeničnim članom, a ne da se kao u tradicionalnim školskim gramatikama samo drugi član izraza naziva apozicijom.

Aponirani izrazi mogu biti višestruki (50. i 51. primjer). Ako se apozicijskim odnosom pridružuje rečenični izraz, on se dodaje glavnomu članu, koji je najčešće osobna imenica ili prilog (52. i 53. primjer). Konačno, apozicijskim odnosom mogu biti spojeni i rečenični izrazi (54. primjer).

50. *U džepu je uvijek nosila neku poslasticu: bombon, voće ili čokoladu.*

51. *Često je dolazio k nama, dvaput ili triput tjedno.*

52. *Imao je jednu lošu naviku: uvijek je kasnio.*

53. *Ponašao se nepromišljeno: kao da nije razumio.*

54. *Živjeli su zajedno kao partner i partnerica, nisu bili vjenčani.*

Među izraze u apozicijskome odnosu najčešće se može umetnuti spojni izraz *to jest* ili *odnosno* (*to jest, totiž*). Te riječi u ovome slučaju nisu pravi veznici, nego eksplicitni signal apozicijskoga odnosa koji se slobodno može upotrebljavati. Takve izraze autori smatraju eksplicitnim izražavanjem toga da u apozicijskome odnosu izrazi upućuju na istu izvanjezičnu stvarnost ili

⁴⁸ Većina čeških autora preuzela je od Mathesiusa termin *s hlubokým úsekovým předělem* za jasno izražen diskontinuitet među članovima apozicijskoga spoja. Radi se o jasnome presjeku među dvama članovima takva spoja, koji je izražen zarezom ili crticom u pismu ili pauzom u govoru.

pojavu, a da pritom jedan izraz drugoga semantički specificira. Kod izraza *totiž* često se pojavljuje objasnidbena uloga aponiranoga člana apozicijskoga izraza.

Izraz *to jest* najčešće se upotrebljava u onim apozicijskim skupinama u kojima se na prvome mjestu nalazi izraz općenitijega značenja, dok se na drugome mjestu nalazi izraz koji je značenjski konkretniji (55. i 56. primjer).

55. *O tome sam pisao nedavno, tj. prošlog tjedna.*

56. *Prije rata, tj. u godinama između 1930. i 1935., otac je često radio.*

Izrazi spojeni apozicijskim odnosom do određene su mjere reverzibilni, i u pravilu se može jednoga od njih (najčešće prvoga) ispustiti, a da pritom struktura rečenice ostaje u redu (57. – 60. primjer). Grepl i Karlík (1989: 222) navode da iz te reverzibilnosti komponenata apozicijskoga odnosa proizlazi pitanje koju od njih treba smatrati nositeljem cijeloga spoja. Smatraju da je to najčešće prva komponenta.

57. *Uvijek je radio pouzdano, tj. brzo i točno.*

58. *Uvijek je radio brzo i točno, tj. pouzdano.*

59. *Uvijek je radio pouzdano.*

60. *Uvijek je radio brzo i točno.*

Semantički gledano apozicijski se odnos temelji na determinaciji ili, točnije rečeno, na specifikaciji (konkretizaciji) jednoga izraza drugim. Taj se semantički temelj apozicijskoga odnosa može modificirati na razne načine, odnosno na njega se mogu nadograditi razne posebne značenjske nijanse, koje proizlaze iz značenjskoga opsega samih komponenata apozicijskoga odnosa, ali i iz njihova redosljeda. Te značenjske modifikacije i nijanse moraju biti signalizirane, čemu služe posebni izrazi koji se tradicionalno pogrešno smatraju veznicima (Grepl i Karlík 1989: 223).

Autori navode dva osnovna tipa značenjskih odnosa koji se pojavljuju u apozicijskim odnosima. To su ubrajanje (inkluzija) i sažimanje, s nekim podtipovima koji se mogu razlikovati spojnim izrazima (Grepl i Karlík 1989: 223-224). Dakle, vrste apozitivnih odnosa koje donose autori jesu:

- 1) ubrajanje (inkluzija)
 - a) nabrajanje (egzemplifikacija)
 - i) otvoreni tip

- ii) zatvoreni tip
 - b) isticanje (eksponiranje)
- 2) sažimanje.

Za oba tipa ubrajanja autori navode da su aponirani izrazi značenjski uži od glavne komponente apozicijskoga odnosa. Kod nabrajanja je aponirani izraz u pravilu višestruk. Nabrajanjem može nastati otvoren ili zatvoren skup elemenata. Aponirani izraz otvorenoga tipa (61. primjer) uvodi se veznim riječima *na primjer, kao npr., kao što je* i sl. (*napr., jako napr., jako je, tak, treba*), a također se može uvesti i upotrebom uobičajenoga veznog izraza koji signalizira apozicijski odnos *to jest (tj.)*. Aponirani izraz zatvorenoga tipa (62. primjer) uvodi se veznim izrazom *i to (a to)*, a posljednji se član takva višestrukoga člana izraza dodaje veznikom *i (a)*.

Isticanje neke pojave ili objekta koji obuhvaća skup izražen općenitijim glavnim izrazom signalizira se spojnim izrazima kao što su *uglavnom, posebice, osobito, prije svega, ponajmanje, između ostalog* i sl. (*hlavně, především, zejména, zvláště, jmenovitě, speciálně, nejméně, mezi jiným i, tedy i...*) (63. i 64. primjer).

- 61. *Često smo nedjeljom posjećivali mjesta u okolici Zagreba, npr. Samobor, Jastrebarsko i sl.*
- 62. *Stan se sastoji od triju soba, i to od spavaće, dječje i gostinjske sobe.*
- 63. *U sjevernim zemljama, osobito u Finskoj, Švedskoj i Norveškoj, skijanje ima dugu tradiciju.*
- 64. *Volio je čitati različite žanrove, prije svega putopise.*

Autori (Grepl i Karlík 1989: 224) navode da se kod sažimanja događa proces obrnut nego kod nabrajanja. Osnovna komponenta apozicijskoga spoja jest značenjski uža, a često je i višestruka, dok je aponirana komponenta značenjski šira, odnosno općenitija. Spojni izrazi toga tipa apozicijskoga odnosa jesu *drugim riječima, ukratko, jednostavno* i sl. (*slovem, zkrátka, prostě, jednoduše*).

- 65. *Predavao je svaki dan od ponedjeljka do petka, ukratko cijeli radni tjedan.*
- 66. *Kuhala je, čistila, peglala, brinula o djeci, drugim riječima brinula je o kućanstvu.*

Grepl i Karlik (1989: 224) na kraju poglavlja o apoziciji navode da se ponekad posebnim tipovima apozicijskoga odnosa smatraju spojevi koje oni nazivaju identifikacija i ispravljanje. Odnos identifikacije (67. primjer) uvodi se spojnim izrazima i drugim riječima (*neboli, čili, či, aneb, alias, vulgo, jinak též, jinak řečeno, řečený...*). Kod ispravljanja se drugim izrazom korigira prvi koji je manje točan, odnosno drugim se izrazom daje adekvatnije značenje izvanjezičnoj stvarnosti (68. primjer). Uvodi se spojnim izrazima *jinak řečeno, či lépe, či vlastně, přesněji, či spíše...*

67. *Jezikoslovlje ili lingvistika posebno je zanimljiva znanost.*

68. *Razgovarali smo o tim problemima, točnije nedostacima.*

Teorijsko polazište *Mluvnice češtiny* (ur. Petr 1987) jest valencijska sintaksa i u njoj se apozicija promatra kao poseban tip sintaktičkoga odnosa (adordinacija). Adordinacijska skupina jest spoj dvaju, a u nekim slučajevima i više članova iste sintaktičke vrijednosti (ur. Petr 1987: 418). Radi se o udvostručivanju sintaktičke pozicije, pri čemu se članovi nastaloga spoja odnose na isti referent. Pojedine komponente toga spoja nalaze se na istome sintaktičkom položaju, i u formalnoj strukturi rečenice, i s gledišta rečenične raščlambe. Adordinacija je odnos suprotan odnosu koordinacije jer označava istost/istovjetnost, za razliku od referencijske različitosti koordinacije.

Zanimljivo je stajalište autora o tome što mogu biti dijelovi adordinacijske skupine (ur. Petr 1987: 419). To su najčešće dvije imenice, zamjenica ili kvantifikator i imenica (69. i 70. primjer). Autori članom adordinacijske skupine smatraju i imenicom realizirani kvalifikacijski predikat uz neizrečeni subjekt (71. primjer). Osim toga, udvostručjenjem sintaktičkoga položaja smatraju i priložne oznake koje se sastoje od spoja nekoliko imenica u prijedložno-padežnome izrazu (72. primjer) ili u instrumentalu (73. primjer), a često se adordinacijska skupina sastoji i od spoja priloga i prijedložno-padežnoga izraza (74. primjer).

69. *Přál si mít syna, dědice svého jména.*⁴⁹

70. *Mění se vše – doprava, města, životní styl i příroda.*⁵⁰

71. *Skoro si myslím, že si z tebe, ohavník, dělal trochu dobrý den.*⁵¹

⁴⁹ *Želio je imati sina, nasljednika svojega imena.*

⁵⁰ *Mijenja se sve – prijevoz, gradovi, životni stil i priroda.*

⁵¹ *Gotovo da mislim da se je, bestidnik, šalio na tvoj račun.*

72. *Bydleli jsme v Praze v Karolině.*⁵²

73. *Šli jsme mezi poli úvozem.*⁵³

74. *Udělal to letos na jaře.*⁵⁴

Član adordinacijske skupine može biti (ur. Petr 1987:419):

- a. goli član – *bankar Viktor*
- b. fraza – *Otišao je u svoj ured, malu prostoriju bez prozora.*
- c. koordinacijska skupina – *Čapek, novinar, romanopisac, dramatičar i prevoditelj*
- d. cijela adordinacijska skupina – *Středem společnosti byl Petronius, arbiter elegantiarum, člověk udávající tón v literatuře i v módě.*⁵⁵
- e. rečenica – *Daleko krásnější je to večer, když už se tma zakousne do skály.*⁵⁶

Prema međusobnoj udaljenosti u rečenici članovi adordinacijske skupine mogu biti u kontaktnome (75. primjer) ili distantnome položaju (76. primjer). Spominje se i mogućnost da apozicijski odnos prelazi granice rečenice (77. primjer). Ako svi članovi adordinacijske skupine ostaju unutar granica jednoga iskaza, oni mogu biti uvedeni bez prekida, kontinuirano, ili s prekidom, odnosno pauzom, dakle diskontinuirano, slično kao što se uvode zavisne rečenice. Diskontinuitet, odnosno pauza između dijelova skupine u pismu se ostvaruje s pomoću zareza, crtice, dvotočke, zagrade ili točke sa zarezom.

75. *Sve obveze, predavanja, konferencije i konzultacije, počele su ponovno.*

76. *Sve obveze počele su ponovno, predavanja, konferencije i konzultacije.*

77. *Sve obveze počele su ponovno. Predavanja, konferencije i konzultacije.*

Autori kao glavnu značajku adordinacijskih odnosa navode ekstenzionalnu karakteristiku njihovih članova (ur. Petr 1987: 420). To znači da je skupina konstruirana tako da se njezini članovi odnose na istu izvanjezičnu stvarnost, pri čemu se ne radi o pukome nabranjanju istoznačnih pojmova, nego o opisivanju referenta s različitih gledišta. Ako jedan član adordinacijske skupine imenuje referent,

⁵² *Živjeli smo u Pragu na Karolinu.*

⁵³ *Išli smo među poljima klancem.*

⁵⁴ *Napravio je to ove godine na proljeće.*

⁵⁵ *Središtem društva bio je Petronije, arbiter elegantiarum, čovjek koji je davao svoj ton u književnosti i modi.*

⁵⁶ *Mnogo je ljepša ona večer kada tama utone u stijenu.*

onda drugi član to imenovanje nadopunjuje tako da ga vrednuje, ispravlja, sužava i sl. Značenjski odnosi među članovima skupine mogu se izraziti s pomoću različitih spojnih izraza, kao što su *a to, totiž, zejména, jinak řečeno* i sl. Ponekad odabir veznoga sredstva ovisi ne samo o semantičkim odnosima među članovima skupine nego i o njihovu poretku.

Sa semantičkoga stajališta odnosi između dijelova apozicijske skupine interpretiraju se dvama različitim načinima, kao odnosi linearni ili dinamički s obzirom na redoslijed komponenti u izrazu i kao odnosi izotropni ili statički ne gledajući redoslijed u iskazu. Autori (ur. Petr 1987: 421) navode da adordinacijske odnose opisuju odvojeno prema tim dvjema kategorijama, ali da oni zapravo međusobno utječu jedni na druge: linearni odnosi utječu na semantičku interpretaciju skupina iz gledišta izotropnih odnosa.

Autori navode (ur. Petr 1987: 421–429) složenu i vrlo razrađenu podjelu izotropnih ili statičkih odnosa adordinacijske skupine. Dije ih na:

1. skupine koje izražavaju determinacijske odnose
 - a. identifikacija
 - b. kvalifikacija
2. sintaktička usporednost
3. sintaktičko osamostaljenje
4. skupine koje izražavaju odnos mnoštva i pojedinačnih dijelova
 - a. skupine s potpunim nabranjem
 - b. skupine s nepotpunim nabranjem
 - i. egzemplifikacija
 - ii. partikularizacija
 - iii. izdvajanje
5. ispravljanje (korektura)
6. sinonimski niz
7. tekstno-konstruktivsko ponavljanje.

Adordinacijska skupina među čijim se članovima realizira determinacijski odnos nastaje ako se identifikacijska ili kvalifikacijska propozicija izražava imeničkom skupinom koja uspostavlja uzorak s glagolom *biti* i imeničkim ili zamjeničkim predikativom (imenski dio imenskoga

predikata), pri čemu takva propozicija poprima nerečenični oblik, odnosno sadrži samo propozicijski predikat (ur. Petr 1987: 421). Rečenična se priroda determinirajućih dijelova adordinacijske skupine očituje i u tome što u njoj mogu ostati sačuvane neke značenjske kategorije predikata, kao što su vrijeme, modalnost ili negacija (78. primjer). Autori razlikuju dva tipa determinacijskih odnosa: identifikaciju (79. i 80. primjer) i kvalifikaciju (81. i 82. primjer).

78. *Petr Novák, tehdy náš soused*⁵⁷

79. *Já, Antonín Rys... Navštívíme Sofii, hlavní město Bulharska.*⁵⁸

80. *Nejméně podbádanému slovnímu druhu, totiž číslovkám, je věnována samostatná kapitola.*⁵⁹

81. *Byl to Jindra, přítel z války.*⁶⁰

82. *Jednání se účastnil též poslanec Horák.*⁶¹

Sintaktička uspoředitost u adordinacijskoj skupini realizira se kada su njezini članovi spojeni istom semantičkom funkcijom (ulogom) i na istome stupnju sintaktičke hijerarhije. U pravilu se radi o prijedložnim oznakama mjesta i vremena, a jako rijetko o priložnim oznakama načina (ur. Petr 1987: 423).

83. *Chodba byla ted' – v poledne – najednou temná.*⁶²

84. *Koupil to lacno, za pár korun.*⁶³

Adordinacijska skupina koja iskazuje odnos sintaktičkoga osamostaljenja sastoji se i od izraza koji sam zauzima odgovarajući položaj u obavijesnoj strukturi rečenice i i od vlastitog autosemantičkoga imenovanja, koje je istaknuto ili prije te realizacije (anaforički karakter) ili je uz nju dodatno pripojeno (kataforički karakter). Može se pripojiti spojnim izrazima tipa (*někdo*) *další*, (*něco*) *jiného*, (*některý*) *lepší záběr*, pri čemu se referira na kontekst.

⁵⁷ *Petr Novák, tada naš susjed*

⁵⁸ *Ja, Antonín Rys... Posjetit ćemo Sofiju, glavni grad Bugarske.*

⁵⁹ *Najmanje proučenoj vrsti riječi, odnosno brojevima, posvećeno je posebno poglavlje.*

⁶⁰ *Bio je to Jindra, prijatelj iz rata.*

⁶¹ *U raspravi je sudjelovao i zastupnik Horák.*

⁶² *U hodniku je tada – u podne – odjednom pao mrak.*

⁶³ *Kupio je to jeftino, za nekoliko kruna.*

Sintaktičko je osamostaljenje ponajprije u službi aktualne rečenične raščlambe. To znači da se osamostaljenim, odvojenim imenovanjem stvara prekid u iskazu koji može biti sljedeća rema, ističe se suprotnost i sl. Zato se često osamostaljuje član s emocionalnim konotacijama. Osamostaljeni je član najčešće imenica, prilog ili infinitiv (ur. Petr 1987: 424).

Vezno sredstvo u adordinacijskoj skupini sa sintaktičkim osamostaljenjem može biti zamjenički izraz s anaforičkom ili kataforičkom funkcijom ili imenička sintagma. Autori navode da su najzastupljeniji tipovi veznih sredstava zamjenički izraz s anaforičkom funkcijom (85. primjer) i osobne zamjenice s kataforičkom funkcijom (86. primjer). Kataforičku funkciju mogu još nositi i nekongruentna rječca *to* i neodređene zamjenice (87. primjer).

85. *S Pavlem, s tím jezdím rád.*⁶⁴

86. *On neměl nikdy dost, ten lakomec.*⁶⁵

87. *Něco mi se na tom domě líbí: ta veranda.*⁶⁶

Kao osamostaljeni član adordinacijske skupine mogu se pojaviti imeničke sintagme ili čak cijele rečenice, spojene pravopisnim znakovima kao veznim sredstvima.

88. *Mám vážný důvod, proč jsem zůstala doma: nemocné dítě.*⁶⁷

89. *Život me přesvědčil o jednom: žádná příležitost se nevrací.*⁶⁸

Autori navode (ur. Petr 1987: 425) da se adordinacijska skupina može sastojati od dvaju dijelova, od kojih jedan označava cjelinu ili skup, a drugi popis dijelova te cjeline. Nema pravila o redosljedu dijelova skupine, na prvome mjestu može, dakle, biti i spoj koji označava cjelinu, ali i onaj koji nabraja njezine dijelove. Članovi su popisa dijelova u koordinacijskome odnosu. Nabranje dijelova može biti potpuno (90. primjer) ili nepotpuno. Nepotpunim se nabranjem mogu izražavati i neki dodatni semantički odnosi (ur. Petr 1987: 427), kao što su oprimjerivanje, partikularizacija i izdvajanje. Ti semantički odnosi u pravilu imaju posebne spojne izraze i kod njih poredak dijelova adordinacijske skupine nije slobodan. Kod oprimjerivanja (ur. Petr 1987: 427)

⁶⁴ *S Pavelom, s njim rado putujem.*

⁶⁵ *Njemu nikad nije bilo dovoljno, tom lakomcu.*

⁶⁶ *Nešto mi se na toj kući sviđa: ta veranda.*

⁶⁷ *Imam ozbiljan razlog zašto sam ostala doma: bolesno dijete.*

⁶⁸ *Život me je uvjerio u jedno: nijedna se prilika ne vraća.*

drugi član adordinacijske skupine predstavlja jedan ili nekoliko elemenata cjeline kao primjer koji dobro predstavlja sve članove cjeline. Spojni izrazi ovoga semantičkog odnosa najčešće su *např., jako např., jako je, tak, třeba, at' jmenují jen*, a na kraju rečenice često se nalaze izrazi tipa *atp., apod., aj.* (91. primjer). Kod partikularizacije (ur. Petr 1987: 428) se jedan element skupa ili nekoliko njih pri nabranjanju više ili manje ističe kao važniji, pri čemu se uvijek pojavljuje na drugome mjestu u adordinacijskoj skupini i uvodi se veznim riječima kao što su *zvláště, zejména, jmenovitě, hlavně, speciálně, nejvíce, nejméně* i sl. (92. primjer). Izdvajanjem se iz skupa ili cjeline izdvaja onaj element na kojega se propozicija ne odnosi, najčešće se nalazi na drugome mjestu adordinacijske skupine i uvodi se riječima *kromě, až na, s výjimkou* i sl. (93. primjer).

90. *Máme tu oboji, tedy byt i ateliér, pod jednou střechou.*⁶⁹

91. *První biologické objekty, mezi nimi i bakterie, byly pozorovány ještě...*⁷⁰

92. *Všechny tento tanec nadchl, zejména prince.*⁷¹

93. *Přišli všichni kromě Jiřího.*⁷²

Ispravljanje (korektura) je odnos u kojemu drugi član adordinacijske skupine bolje, prigodnije ističe stvarnost, ispravlja, prvo imenovanje čini točnijim (ur. Petr 1987: 428). Spojni izrazi koje navode autori mogu biti veznici *nebo, či*, u spoju s komparativom priloži *spíše, lépe, raději, alespoň* ili složeniji izrazi *přesněji řečeno, vlastně* i sl. Pri identifikaciji toga tipa odnosa valja obratiti pozornost na to da u takvu adordinacijskome odnosu mora postojati odnos inkluzije i da se zaista radi o ispravljanju već rečenoga, čime se taj odnos razlikuje od disjunkcije, odnosno koordinacije.

94. *Protoplazma je tuhá, lépe řečeno rosolovitá.*⁷³

Sinonimski niz, kao što samo ime govori, jest spoj koji se sastoji od dvaju izraza koji imenuju istu stvarnost i koje u širem shvaćanju toga izraza možemo smatrati sinonimima. U takvim je spojevima drugi dio adordinacijske skupine spojen izrazima *čili, neboli* i sl.

⁶⁹ *Ovdje nam je oboje, dakle stan i atelje, pod jednim krovom.*

⁷⁰ *Prvi biološki objektu, među njima i bakterije, primijećeni su još...*

⁷¹ *Svi su bili oduševljeni ovim plesom, osobito princ.*

⁷² *Došli su svi osim Jiříja.*

⁷³ *Protoplazma je kruta, bolje řečeno želatinozna.*

95. *Hepaticidě, tj. infekční žloutence, předcházíme hlavně úzkostlivou hygienou.*⁷⁴

Autori navode da linearni ili dinamički odnosi u iskazu mogu pokazati kakvi su semantički odnosi među dijelovima adordinacijskih skupina (ur. Petr 1987: 430). Linearni su odnosi jednosmjerni. Drugi član skupine zahvaljujući svojoj ekstenziji sužava ekstenzionalnu valjanost skupine kao cjeline, odnosno opseg stvarnosti koju označava skupina ograničen je tim drugim članom – radi se o tijesnome/neposrednome spoju. Ako opseg značenja skupine nije ograničen njezinim drugim članom, radi se o slobodnome spoju.

Kod tijesnoga/neposrednoga spoja drugi član skupine sužava opseg značenja skupine ili kao rezultat svojega unutarnjeg značenja (96. primjer) ili zbog neke svoje razgraničavajuće karakteristike (97. primjer) (ur. Petr 1987: 431).

96. *pes vlčák; děti jedináčkové*⁷⁵

97. *český král Václav; román Bratstvo; Novák krejčí; bydleli jsme v Praze v Karlíně*⁷⁶

Kod slobodnoga je spoja opseg značenja drugoga člana zbog opsega prvoga člana isti (98. primjer) ili širi (99. primjer).

98. *Akademik Havránek, první ředitel Ústavu, byl panovníkem slabým.*⁷⁷

99. *Václav, Karlův syn, byl panovníkem slabým.*⁷⁸

O apoziciji autori *Mluvnice češtiny* (ur. Petr 1987: 433) kažu da je pojam koji može biti promatran i objašnjavan iz raznih gledišta. Smatraju da je opis apozicijskih skupina jedna od najtežih zadaća sintakse. Ako se apozicija promatra kao osobitost izraza, tj. kao prekidno dodani član na istoj razini rečenične hijerarhije ili kao odnos između pripojenoga člana i onoga koji mu prethodi, apoziciju bi trebalo podijeliti na tri skupine:

1. istovremena, koja proizlazi iz sintaktičko-semantičkih odnosa – *oba, Jan i Petr*

⁷⁴ *Hepatitis, odnosno infekivnu žuticu, uglavnom možemo spriječiti strogo higijenom.*

⁷⁵ *pas vučjak; djeca jedinci*

⁷⁶ *češki kralj Václav; román Bratstvo; krojač Novak; živjeli smo u Pragu u Karlínu*

⁷⁷ *Akademik Havránek, prvi ravnatelj Zavoda, bio je loš vođa.*

⁷⁸ *Václav, Karlov sin, bio je loš vladar.*

2. distinktivna, koja izražava da se radi o semantički slobodnom spoju – *v ponděli, 15. června*⁷⁹
3. povremena, izvanredna, koja odjeljuje drugi dio spoja na temelju stava govornika – *Chceme si koupit psa – vlčáka.*⁸⁰

Karlík i sur. (1995) u gramatici češkoga jezika *Příruční mluvnice češtiny* apoziciju objašnjavaju zajedno s problematikom složenoga rečeničnog člana. Složeni rečenični član jest spoj barem dvaju izraza koji su u funkciji istoga rečeničnog člana, odnosno stoje u istome sintaktičkom položaju.

100. *Marko, ravnatelj naše škole, moj je dobar prijatelj.*

101. *Jučer sam sreó Marka, ravnatelja naše škole.*

Dijelovi složenoga rečeničnog člana označavaju istu izvanjezičnu pojavnost. Rijetko se radi o potpunim sinonimima, uglavnom je jedan član značenjski općenitiji od drugoga. Autori napominju da se u drugim gramatikama druga sastavnica složenih rečeničnih članova smatra posebnim rečeničnim članom i naziva se apozicijom.

Članovi kompleksnoga rečeničnog člana slobodno su međusobno spojeni, a među njima se često pojavljuje dubok, jasno izražen diskontinuitet. Zato se u pisanome jeziku između njih piše zarez ili crtica, a ako se kompleksni rečenični član nalazi na kraju rečenice, onda se njegovi članovi u pismu međusobno odvajaju dvotočkom. Dijelovi složenoga rečeničnog člana mogu biti i višestruki. S obzirom na to da članovi kompleksnoga rečeničnog člana označavaju istu stvar, između njih se u pravilu može staviti spojni izraz *to jest, to znači, naime (to jest, to znamená, totiž).*

102. *U džepu je uvijek nosila neku poslasticu: bombon, čokoladu ili voće.*

Redosljed dijelova složenoga rečeničnog člana često se može promijeniti, a značenje rečenice ostaje isto (103. i 104. primjer). To ne vrijedi samo ako je jedan od dijelova osobno ime (105. i 106. primjer). U drugoj rečenici više se ne radi o složenome rečeničnom članu, nego o normalnome, jednostavnome, pri čemu ime i prezime u toj rečenici postaju sročni atribut.

103. *Igrali su društvenu igru – Monopoli.*

⁷⁹ u ponedjeljak, 15. lipnja

⁸⁰ *Želimo si kupiti psa – vučjaka.*

- 104. *Igrali su Monopoli – društvenu igru.*
- 105. *Kolinda Grabar, predsjednica Hrvatske, otputovala je u SAD.*
- 106. *Predsjednica Hrvatske Kolinda Grabar otputovala je u SAD.*

Izrazi koji čine dijelove složenoga rečeničnog člana u pravilu su spojeni raznim značenjskim odnosima – da bi se ti odnosi označili, upotrebljavaju se posebna jezična sredstva. Ti su odnosi: nabranjanje, isticanje, sažimanje, identifikacija, ispravljanje.

Kod nabranjanja je prvi član značenjski širi od drugoga, a drugi je u pravilu višestruk. Autori (Karlík i sur. 1995: 520) navode dva tipa nabranjanja, završeno i nezavršeno nabranjanje. Kod nezavršenoga nabranjanja vezni su izrazi *npr., kao npr., kao što je, primjerice, između ostalog*, a na kraju apozicijski skup završava s *i dr., i sl., itd.* (107. primjer). Kod završenoga je nabranjanja vezna riječ najčešće *i to* (108. primjer).

- 107. *Zasluzni su pozitivni potezi nove Vlade: smanjenje javnih troškova, najava smanjenja PDV-a, smanjenje osobnih poreza i drugo.*
- 108. *Stručnjaci su pridonosili najviše, i to liječnici i farmaceuti.*

Isticanje je odnos kod kojega je prvi član značenjski širi od drugoga – prvi je član obično grupa, skupina, razred nekih entiteta, a drugi dio ističe jedan njegov član, dio, osobinu koja je u taj skup uključena. Drugi član uvodi se najčešće izrazima *uglavnom, osobito, posebice, prije svega, naime, specijalno (hlavně, zejména, zvláště, především, jmenovitě, speciálně)*. Drugi se član nekad uvodi i izrazima *pa stoga i, pa zato i*. Za naglašavanje isticanja upotrebljava se izraz *a to i, još i*.

- 109. *To vrijedi za sve studente, pa tako i tebe.*
- 110. *Radio je na tome cijele godine, pa još i na odmoru.*

Isticanjem se može izražavati i izuzimanje iz skupa označenoga prvom sastavnicom složenoga rečeničnog člana (111. primjer). Izrazom *pa čak i* uvodi se iznenađenje, neočekivana situacija (112. primjer).

- 111. *Svi prisutni, osim predsjednika, bili su zadovoljni.*
- 112. *Pojavili su se svi, pa čak i premijer.*

Sažimanje (rezime) karakterizira značenjski uži i često višestruki prvi dio. Uvodi se izrazima: *jednostavnije, ukratko, jednostavno, jednom riječju (slovem, zkrátka, prostě, jednoduše)*.

113. *Ponudili su mu puricu i mlince, štrukle, patku, ukratko poznata zagorska jela.*

Identifikacijom se spajaju sinonimni izrazi koji se odnose na istu izvanjezičnu pojavnost. Taj se odnos realizira s pomoću veznih riječi *ili, također, odnosno* i sl. (*neboli, nebo, tež, čili, či, také, respektive...*).

114. *Josip Broz odnosno Tito bio je poznat u cijelome svijetu.*

Ispravljanjem drugi izraz u apozicijskome odnosu korigira prvi izraz, manje precizan ili točan. Uvodi se izrazima: *drugim riječima, ili ljepše, ili točnije, točnije rečeno (přesněji rečeno, či lépe, či vlatně, či spíše, respektive, jinak rečeno)*.

115. *Tekla je tamo rijeka, bolje rečeno veći potok.*

116. *Živjeli su u kućici, točnije straćari.*

Hrbáček (1997) diskutira o tome kako se tumačenje rečeničnih odnosa razlikuje ovisno o tome pristupa li se problemu s gledišta valencijske sintakse ili s gledišta analitičke (tradicionalne) sintakse. U valencijskoj se sintaksi polazi od glagola kao središta rečenice oko kojega se određenim pravilima i na temelju valencijskoga kapaciteta samoga glagola slažu rečenice. Valencijska je sintaksa u svojoj biti teorija uspostave odnosno tvorbe rečenice i ne može se promatrati kroz prizmu odnosa na značenjskoj razini. Zato analitičku sintaksu smatra pogodnijim metodološkim okvirom za tumačenje apozicije, koju smatra rečeničnim odnosom. Rečenični se odnosi u analitičkoj sintaksi realiziraju na dvjema razinama i dijele se na semantičke odnose (predikacija, determinacija, koordinacija, apozicija) i formalnosintaktičke odnose. Napominje da se pritom treba strogo razlikovati same odnose i sredstva njihove realizacije.

Svoju teoriju Hrbáček (2000) dodatno razrađuje u gramatici *Čeština – řeč a jazyk* i objašnjava odnose među elementima iskaza i rečenice. Na razini jednostavne rečenice autor govori o postojanju sintaktičkih, odnosno rečeničnih odnosa. Ti se odnosi ostvaruju na dvjema razinama, na značenjskoj razini i razini izraza. U semantičke odnose koji se nalaze na značenjskoj razini spadaju predikacija, determinacija, koordinacija i apozicija. Ti se semantički odnosi uvijek moraju nekako formalno izraziti – u jednoj rečenici koegzistiraju značenjska razina i razina izraza. Na razini izraza autor govori o formalnosintaktičkim odnosima, u koje spadaju ovisnost (hipotaksa) i parataksa.

Predikacija je aktualan odnos jednoga znaka s drugim znakom – odnos između predikata i subjekta (sintagmatska predikacija – *Otac spava*) ili odnos predikata prema stvarnosti na koju se odnosi (nesintagmatska predikacija – *Kiši. Lijepo je.*). Gramatički se u pravilu izražava finitnim glagolom.

Determinacija je semantički odnos značenjskoga objašnjavanja jedne riječi drugom riječju, neaktualno odnošenje znaka na znak (*zeleno stablo*). U formalnome smislu pri izražavanju determinacija može biti hipotaktička i parataktička.

1. Hipotaktička determinacija

- a. komplementarna obligatorna determinacija (semantička dopuna glagolima i glagolskim imenicama)

117. *pisati dopis, lajanje psa, naći se na ulici, osjećati se bolesnim*

- b. atributivna obligatorna determinacija

118. *Želim ti sretan put. – *Želim ti put.*

119. *djevojka plavih očiju – *djevojka očiju*

- c. fakultativna determinacija

120. *dragi suradnik, lijepo pjevati, pet jabuka, pušiti na ulici, red u kazalištu, krov kuće*

2. Parataktička determinacija – determinacija među izrazima koji nisu međusobno formalno zavisni

- a. samostalna parataktička determinacija

- i. jednosmjerna

121. *chudák → maminka, neřád → okno, mizera → chlap, drahý, ← protože nepotřebný, starý, ← a proto mrznutý⁸¹*

- ii. dvosmjerna (uzajamna) – taj odnos nije predikacijski, ni jedan izraz ne ovisi o drugome izrazu; izrazi nisu međusobno koordinirani, nego su međusobno determinirani; opća imenica poblizje je određena, individualizirana vlastitom

⁸¹ *sirotinja → mama, prokletnik → prozor, hulja → dečko, skup, ← zbog toga nepotreban, star, ← i zato smrznut*

imenicom, a vlastita je imenica određena stavljanjem u kategoriju određenu općom imenicom

122. *město ↔ Praha, řeka ↔ Vltava, ředitel ↔ Novak*⁸²

b. djelomična parataksička determinacija – odnos u koji mogu ući više od dva člana; koordiniranim se izrazima postupno determinira zajednički nadređeni niz

i. kvalifikacijska determinacija

123. *vratila se cijela osunčana*

124. *moj novi proljetni kaput*

ii. adverbijalna determinacija

125. *došao je jučer navečer*

126. *lopata je otraga u vrtu uz ogradu*

Koordinacija je značenjsko spajanje riječi u smislu logičke konjunkcije ili disjunkcije. To je odnos samostalnih odijeljenih pojmova koje govornik smatra ravnopravnima. Autor navodi i opisuje mnoge načine koordinacije, no oni ovdje nisu relevantni.

Apozicija je odnos dvaju ili više članova kojim se iskazuje istovjetnost nerečeničnom formom. To je miješani odnos – polupredikacijski i poludeterminacijski. Predikacijski odnos apozicije realizira se u nekontinuiranome spoju (s pauzom, odnosno u pisanome tekstu sa zarezom, crticom ili zagradom). Predikacijski je odnos najjasnije vidljiv ako su imenice (imenički izrazi) u nominativu. U tome se slučaju apozicijski odnos lako može prenijeti u rečeničnu predikaciju.

127. *Karlo Novak, učenik naše škole, primio je nagradu.*

128. *Karlo Novak, koji je učenik naše škole, primio je nagradu.*

U drugim se padežima više odražava determinacijski odnos.

129. *Na našim najvećim rijekama, na Savi i Dunavu, može se ploviti.*

130. *To se dogodilo i nama, meni i Marku.*

⁸² *grad ↔ Prag, rijeka ↔ Vltava, ravnatelj ↔ Novak*

Formalno se apozicija izražava koordinacijom, zato u odnosu apozicije može sudjelovati više od dvaju izraza.

131. *Matijin otac, Ivan Ivić, direktor banke, umro je u nerazjašnjenim okolnostima.*

Hrbáček (2000) navodi nekoliko tipova semantičke apozicije. To su klasifikacija i vrednovanje (132. primjer), sažimanje (133. primjer), konkretizacija (134. i 135. primjer) i objašnjavanje (136. primjer). Pritom taj skup ostavlja otvorenim s mogućnošću pojavljivanja dodatnih tipova semantičke apozicije.

132. *Njegov sin, nadobudan dječak, naučio je sve.*
133. *Na sastanku su bili svi tehničari, voditelji i urednici, ukratko svi radnici naše kuće.*
134. *Vrhunac zabave, razmjena darova, prošao je vrlo brzo.*
135. *U nekim novinama, npr. Večernjem listu, o tome nisu pisali.*
136. *Namještaj je od hrvatskog drva, tj. od hrasta lužnjaka.*

Štícha i suradnici (2013) u svojoj gramatici apoziciju nazivaju adordinacijom i također je vide kao rečenični odnos. Dva su osnovna tipa rečeničnih odnosa: hipotaksa i parataksa. Parataksički su odnosi koordinacija i adordinacija, odnosno apozicija. Adordinirani članovi mogu biti u raznim uzajamnim značenjskim odnosima. Značenjski odnosi koje navode autori (Štícha i sur. 2013) jesu: identifikacija, kvalifikacija, ekvivalentnost, mnoštvo (nabrajanje, oprimjerivanje, isticanje, sažimanje), utočnjivanje i popravljanje.

137. *Lea, moja žena, ne zna mnogo o mačkama.*
138. *U glavi mi je bila samo jedna misao, i to bijeg.*
139. *Jedna od najčešćih neuroloških bolesti jest epilepsija (padavica).*
140. *Oba su se faktora, sirovina i proizvodnja, odrazila na uvoz.*
141. *Konzumacija morske ribe, npr. orade, bitna je za zdravlje populacije.*
142. *Mladi ljudi, pogotovo djevojke, trče za ljepotom.*
143. *Sve mi je jasno objasnio, o filmu, kazalištu, plesu, ukratko o svim scenskim umjetnostima.*
144. *Oženio je strankinju, i to Francuskinju.*

Godine 2014. objavljena je gramatika suvremenoga češkog jezika (Panevová i sur. 2014) koja je nastala na temelju označenoga korpusa, odnosno na temelju Praške ovisnosne banke stabala označene na analitičkoj i tektogramatičkoj razini prema formalizmu funkcijskoga generativnog pristupa. Oni navode da je osnovni rečenični odnos determinacija, što omogućuje takav način označavanja korpusa kod kojega je jedan član odnosa nadređen (roditelj), a drugi je podređen (potomak). Autori ističu kako postoje rečenični odnosi koji se ne mogu prikazati na isti način kao determinacija, a to su ponajprije koordinacija i apozicija. „Suština koordinacije i apozicije je umnožavanje rečeničnih članova ili rečenica u lance. Pri koordinaciji se radi o ulančavanju više entiteta, npr. radnji, dok se kod apozicije radi o višekratnome označavanju jednoga entiteta“ (Panevová i sur. 2014: 20). Dakle, jasno je naznačeno da se apozicija smatra odnosom kod kojega se članovi umnažaju i ulančavaju, a najčešće se radi o dvočlanoj skupini. Članovi odnosa spojeni su formalnim izrazom (spojni izrazi, interpunkcijski znakovi, zagrade), koji pri praktičnome označavanju predstavlja cijeli apozicijski spoj, odnosno postavljen je kao nadređeni član.

145. *Karel IV., král český a císař římský, založil v Praze univerzitu.*⁸³

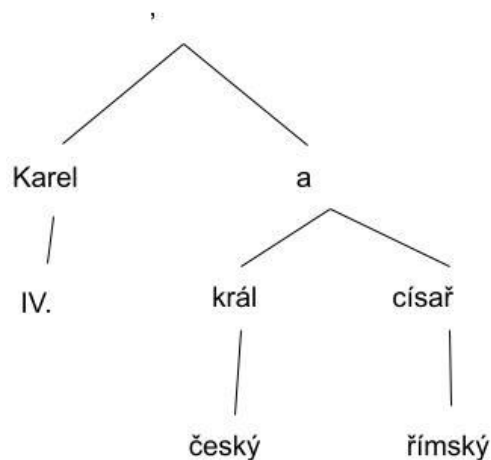

1. *Slika: Prikaz ovisnosti u apozicijskome odnosu prema Mluvnice současné češtiny (Panevová i sur. 2014).*

⁸³ *Karlo IV., češki kralj i rimski car, osnovao je sveučilište u Pragu.*

3. MODELI KORPUSNIH PRIKAZA APOZICIJE

3.1. Izvori korpusnoga istraživanja – banke stabala

Iz literature je razvidno, a to navode i neki autori (Kovačević 1966, Sesar 2013), da sintaktički opis hrvatskoga jezika nije prirodno i postupno slijedio razvitak sintaktičkih teorija, što je urodilo metodološkim manjkavostima i teorijskom zbrkom. Prema zaključcima koje donosi Sesar (1996, 2013) zbog toga se u praksi slične jezične pojave moraju tumačiti instrumentima opisa tuđega jezika, pri čemu teorijski kriteriji nisu precizno određeni. Upravo se taj jaz u tumačenjima iste jezične pojave dogodio pri označavanju apozicije u Hrvatskoj ovisnosnoj banci stabala, gdje je ona označavana prema češkome modelu, odnosno na temelju teorijskih postavki zadanih u češkim gramatikama, pri tome ignorirajući postavke zadane hrvatskim gramatikama. Prikaz literature u 2. poglavlju pokazao je da se u hrvatskim i češkim gramatikama apozicija obrađuje na različit način, odnosno da postoje bitne teorijske razlike u pristupu istim ili sličnim jezičnim pojavama. Kao rečenični član, apozicija je opisna slabo i s vrlo malo pozornosti s obzirom na opsežnost oblika u kojima dolazi, što će se jasno vidjeti u ovome poglavlju. Korpusni su podaci ti koji nam mogu pružiti uvid u brojne realizacije apozicijskoga odnosa i biti dobar temelj za kompletan opis te jezične pojavnosti.

U ovome će se dijelu rada razmotriti modeli prikaza apozicije u dostupnim bankama stabala za oba jezika, s posebnim osvrtom na teorijsko-metodološke okvire na temelju kojih su banke nastale. S tim su se ciljem iz Češke ovisnosne banke stabala (Hajič 1998), Hrvatske ovisnosne banke stabala (Tadić 2007) i Universal Dependencies korpusa za hrvatski i češki jezik (Agić i Ljubešić 2015, Zeman 2016) ekstrahirale rečenice u kojima se pojavljuje apozicija, odnosno one rečenice u kojima je jednom ili više rečeničnih dijelova dodijeljena oznaka za apoziciju zadana formalizmom banke. Za svaki jezik i za svaku banku prikazane su sličnosti i razlike u označavanju apozicije i odnos samoga označavanja prema jezikoslovnim teorijama o kojima se raspravljalo u prvome dijelu rada.

Praška ovisnosna banka stabala (PDT) (Hajič 1998) i, po uzoru na nju, Hrvatska ovisnosna banka stabala (HOBS) (Tadić 2007) sustav označavanja temelje na ovisnosnoj gramatici (Tesnière 1959). Za specifične jezične pojavnosti češkoga jezika autori PDT-a (Hajič 1998, 1999, 2000) bili su prisiljeni prikloniti se vlastitim rješenjima, pri čemu su se ponajprije oslanjali na Šmilauerovu

sintaksu češkoga jezika (Šmilauer 1969). HOBIS je od PDT-a u potpunosti preuzeo način označavanja sintaktičkih funkcija, pa tako i apozicije. Jasno je da je pri tome označavanje apozicije ostalo blisko onim teorijskim postavkama koje su donijeli češki jezikoslovci, a ne podudara se s odredbama apozicije u hrvatskim gramatikama.

Projekt UD (Universal Dependencies) razvio se na ideji uspostave dosljedne sheme označavanja banki stabala za različite jezike u svrhu unaprjeđivanja višejezičnih parsera sa stajališta jezične tipologije (Croft et al. 2017). Osim praktičnih ciljeva, kao što je upotreba u aplikacijama obrade prirodnoga jezika, UD mora zadovoljiti i neke teorijske ciljeve. Dva su najvažnija: (1) za svaki pojedini jezik UD shema mora biti zadovoljavajuća za lingvističke analize; (2) UD korpusi moraju biti pogodan resurs za jezičnu tipologiju, odnosno za uspostavu međujezičnih paralela među pojedinim jezicima ili jezičnim skupinama (Croft et al. 2017). Upravo zbog toga UD banke stabala za hrvatski i češki jezik (Agić i Ljubešić 2015, Zeman 2016) smatramo pogodnim resursom za istraživanje apozicije.

3.1.1. Praška ovisnosna banka stabala

Praška ovisnosna banka stabala jedan je od najznačajnijih sintaktički i semantički obilježenih korpusa koji je postao modelom za izgradnju banki stabala za ostale morfološki bogate slavenske jezike, pa tako i za Hrvatsku ovisnosnu banku stabala. PDT je nastao po uzoru na Penn Treebank, koji je izrađen na Sveučilištu u Pennsylvaniji (Marcus 1993). PDT je lingvistički resurs koji ima trirazinsku strukturu, pri čemu se jasno mora naglasiti da je polazišna točka cijeloga sustava opojavničen tekst⁸⁴. Na prvoj, odnosno najnižoj, razini tekst je označen morfološki. Druga je razina ovisnosne sintakse, a naziva se još i analitičkom razinom. Najviša, treća razina označavanja jest takozvana tektogramatička razina, odnosno razina lingvističkoga značenja.

Na morfološkoj se razini svakoj riječi pridodaju lema (kanonski oblik) i morfosintaktička oznaka. Pri označavanju morfološke razine u obzir se ne uzima sintaktička struktura teksta, pa se tako primjerice dijelovi analitičkoga glagolskog vremena promatraju i označavaju odvojeno. Budući da

⁸⁴ Opojavničenje ili tokenizacija odnosi se na računalnu podjelu teksta na pojavnice.

je češki fleksijski izrazito bogat jezik, postoji ukupno 4712 oznaka koje su podijeljene u podskupine prema vrstama riječi, a koje je onda moguće dodijeliti jedinicama označavanja.

Na analitičkoj se razini označavanja korpusa prikazuju ovisnosni odnosi među elementima rečenice i označavaju se sintaktičke funkcije tih elemenata. Struktura se rečenice prikazuje stablom, odnosno acikličkim grafom. Aciklički povezan graf ili graf u kojemu nema ciklusa jest stablo bez petlji u kojemu između svakih dvaju čvorova postoji točno jedan put. Stablo se sastoji od čvorova i poveznica među tim čvorovima. Ono u pravilu ima jedan bazni čvor koji se naziva korijenom stabla. Stablo se crta tako da je korijen stabla na najvišem mjestu unutar grafa, dok ostali putovi u stablu kreću od korijena. Zbog toga što se korijenu stabla dodjeljuje čvor, broj čvorova za jedan je veći od broja elemenata u rečenici. Na 2. slici nalazi se primjer analitičkoga stabla za rečenicu *Do 15. května mohou cestující platit dosud platným způsobem.*⁸⁵

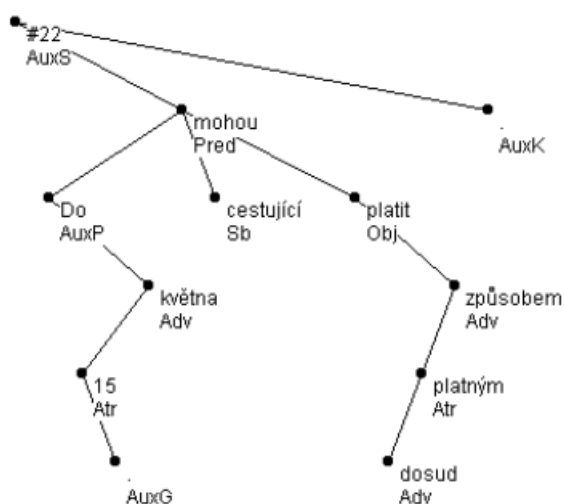

2. slika: Primjer analitičkoga stabla (Hajič 2004).

Hajič i suradnici (2000) navode pet osnovnih principa analitičke razine PDT-a. To su:

1. Svaka riječ i svaki interpunkcijski znak u grafu predstavljeni su točno jednim čvorom.
2. Ne smiju se dodavati čvorovi (za primjerice neizrečene dijelove rečenice).

⁸⁵ Do 15. svibnja putnici mogu plaćati dosud važećim načinom.

3. Dopušteno je križanje grana.
4. Rezultat označavanja predstavlja ovisnosno stablo čije su krajnje točke eksplicitno označene analitičke (sintaktičke) oznake.
5. Svaki čvor stabla sastoji se od triju dijelova:
 - a. izvornog oblika riječi
 - b. morfološke oznake i leme
 - c. sintaktičke oznake.

Svakomu je čvoru dodijeljena jedna od 28 analitičkih funkcija koja bi trebala odražavati sintaktičku ulogu toga čvora u rečenici. Međutim, neke se od analitičkih funkcija dodjeljuju i prema semantičkome, a ne isključivo sintaktičkome kriteriju. Te funkcije obilježavaju elemente u rečenici koji ne odražavaju ni jednu od tradicionalnih sintaktičkih funkcija, kao što su funkcije AuxO i AuxZ. Poveznicama među čvorovima prikazani su ovisnosni odnosi među nadređenim članom i podređenim članom rečenica na temelju formalizma ovisnosne gramatike. Slijedi popis analitičkih funkcija:

- Pred – predikat odnosno čvor koji nije ovisan ni o jednome drugom čvoru
- Sb – subjekt
- Obj – objekt
- Adv – priložna oznaka
- Atv – predikatni proširak – ovisan o neglagolskome čvoru
- AtvV – predikatni proširak – ovisan o glagolskome čvoru
- Atr – atribut
- Pnom – imenski dio predikata
- AuxV – pomoćni glagol *biti*
- Coord – koordinacijski čvor
- Apos – apozicija
- AuxT – *reflexiva tantum*
- AuxR – reflektivni pasiv
- AuxP – prijedlog
- AuxC – veznik – subordinacijski

- AuxO – suvišni, emocionalni element
- AuxZ – naglašavajući element
- AuxX – zarez – koji nije nositelj koordinacije
- AuxG – drugi grafički simboli – koji ne označavaju kraj rečenice
- AuxY – prilozi i čestice koje se ne može obilježiti drugačije
- AuxS – korijen stabla (#)
- AuxK – završna rečenična interpunkcija
- ExD – element s eliptičnim nadređenim elementom
- AtrAtr – element koji može biti atributom više čvorova
- AtrAdv – strukturna nejasnost između atributne i priložne funkcije – bez značajnije značenjske razlike
- AdvAtr – strukturna nejasnost između priložne i atributne funkcije – bez značajnije značenjske razlike
- AtrObj – strukturna nejasnost između atributne i objektne funkcije – bez značajnije značenjske razlike
- ObjAtr – strukturna nejasnost između objektne i atributne funkcije – bez značajnije značenjske razlike

Pravila za označavanje rečenica na analitičkoj razini objedinjena su u priručniku za anotatore (Hajič 1999). Pravila su napravljena tako da slijede osnovne principe ovisnosne sintakse. Osim toga, posebna se pažnja priklanja konzistentnosti i eksplicitnomu prikazivanju odnosa među rečeničnim članovima, tako da se iste jezične pojavnosti svaki put označe na isti način. Gdje god je to bilo moguće, slijedile su se postavke tradicionalnih gramatika, ponajprije Šmilauerove sintakse (Šmilauer 1966), ali su pravila često morala biti prilagođena ili proširena za pojave u stvarnome jeziku koje gramatikama nisu obuhvaćene. Izuzeća od pravila zadanih tradicionalnim gramatikama česta su i zbog toga što one nisu računalno ili računalnolingvistički usmjerene, a niz čestih jezičnih pojava nije eksplicitno, sistematično i konzistentno u njima opisan.

Taktogramatička razina označavanja PDT-a zasniva se na teorijskome okviru funkcijskoga generativnog opisa (FGD – Functional Generative Description), koji je šezdesetih godina u Pragu razvio Petr Sgall sa svojim suradnicima. Osnovni principi označavanja razlikuju se od onih na

analitičkoj razini. Čvor u stablu ne dobiva svaka riječ, već samo one punoznačne, a čvor također mogu dobiti i funktori koji su neizrečeni. Hajič (2004: 9) navodi da je „tektogramatička razina najrazrađenija, najsloženija, ali i najviše teorijski utemeljena razina semantičko-sintaktičkog (ili „dubinski sintaktičkog“) prikaza“. Označavanje na tektogramatičkoj razini podijeljeno je na četiri podrazine: 1) ovisnosno i funkcionalno označavanje; 2) tema/fokus i dubinski red riječi; 3) koreferencija; 4) „dubinske“ gramatičke informacije.

3.1.2. Hrvatska ovisnosna banka stabala

Hrvatska ovisnosna banka stabala nastala je po uzoru na PDT. S obzirom na to da u trenutku nastanka HOBS-a nije postojao formalni sintaktički opis hrvatskoga jezika, pristupilo se prilagodbi praškoga formalizma hrvatskomu jeziku iz triju razloga. Jedan je od njih dobro razrađena teorijska podloga za takav pristup, drugi je to što su autori PDT-a bili u tome trenutku najiskusniji u tome području, a treći je razlog dostupnost tehničke podrške, odnosno softvera za samo označavanje (Tadić 2007). Praškim formalizmom označeno je 4.626 rečenica iz potkorpusa novinskih tekstova CW2000 Hrvatskoga nacionalnog korpusa, otprilike 100.000 pojavnica.

Već se u ranim fazama razvoja banke stabala za hrvatski jezik, ali i jezičnih tehnologija koje su taj razvoj pratile, uvidjelo da zbog razlika među samim jezicima dolazi do nedosljednosti i problema pri označavanju nekih fenomena u hrvatskome jeziku. Berović i suradnici (2012) navode pet najznačajnijih problema označavanja koji proizlaze iz razlika među jezicima. Češki se glagoli negiraju tako da se čestica *ne* piše zajedno s glagolom (*nevím*), dok se u hrvatskome jeziku ona piše odvojeno (*ne znam*). Zbog toga joj je bilo potrebno dodijeliti oznaku kojom bi se naglasila činjenica da se radi o sastavnome dijelu predikata, a ne o nekoj drugoj tekstnoj čestici. Zato je zajedno s česticama *da* i *neka* u izricanju imperativa i pomoćnim glagolskim oblicima poput *nije* i *nisam* označena oznakom AuxV (pomoćni glagol). Druga je velika razlika proizašla iz toga što se imenski predikat prema formalizmu koji su preuzeli za označavanje PDT-a u češkome jeziku ne može izreći prilogom ili prijedložno-padežnim izrazom⁸⁶. Takvi su slučajevi u Praškoj banci

⁸⁶ Silić i Pranjković (2007) i Barić i suradnici (2005) u svojim gramatikama navode kako imenski dio imenskoga predikata, odnosno predikatno ime, može biti prilog ili čitav prijedložni izraz. Barić i suradnici (2005: 402) navode primjere poput *Daleko nam je i voda. / Moje je mjesto ovdje. / Nedjelja je za odmor. / Još ste vi u snazi.* Silić i

stabala tretirani kao prilozi i označeni su oznakom Adv. Autori su se odlučili voditi za opisima hrvatskoga jezika i takve slučajeve ipak označiti kao imenski predikat. Također, prema gramatici Silića i Pranjkovića (2007) imenski dio imenskoga predikata može u rečenicu biti uveden s pomoću čestice *kao*, što su autori HOBS-a uzeli u obzir i takve rečenice označili kao imenski predikat (*Oni su kao mi*). Ako bi se označavanje Hrvatske ovisnosne banke stabala više temeljilo na hrvatskim gramatikama, a manje se oslanjalo na upute napravljene za češki jezik, došlo bi do problema označavanja imenskoga predikata u rečenicama u kojima se pojavljuju tzv. semikopulativni glagoli. Osim toga, autori problematičnim smatraju i razlikovanje imenskoga predikata od pasivnih rečenica, pri čemu odbacuju upute za češki jezik koje navode da se takva distinkcija označava prema intuiciji anotatora. Zato su osmislili razlikovanje koje se temelji na pojavljivanju priloga u rečenici (Berović i sur. 2012).

U kasnijim fazama rada na banci stabala za hrvatski jezik pristupilo se razrješavanju problema s označavanjem zavisnih rečenica, zbog čega se za zavisne rečenice osmislio novi podsustav oznaka kojim su ponovno označene sve rečenice Hrvatske ovisnosne banke stabala. Predikat svake zavisne rečenice označen je oznakom za predikat (Pred), a svaki zavisni veznik dobio je oznaku kojom se označava tip zavisne rečenice (npr. Sub_Adv_temp, Sub_Obj, Sub_Atr). To je omogućilo bolje rezultate automatskoga parsiranja teksta, ali i lakši i značajniji istraživački rad na podacima dobivenima iz novoga HOBS-a (Agić i sur. 2014).

Sljedeći logičan korak u razvoju Hrvatske ovisnosne banke stabala bilo je obilježavanje rečenica i na semantičkoj razini. Farkaš i suradnici (2016) predstavili su u neobjavljenome radu *Towards automatic Semantic Role Labeling in Croatian* sustav oznaka za obilježavanje semantičkih uloga. HOBS 2.0 ručno su obilježili razvijenim sustavom oznaka i time su omogućili treniranje sustava za automatsko označavanje semantičkih uloga koji je ključan za razne daljnje zadatke u računalnoj obradi prirodnoga jezika, kao što je primjerice ekstrakcija informacija. S obzirom na to da ne postoji zatvoren skup opće prihvaćenih semantičkih uloga, autori su bili prisiljeni razviti svoj

Pranjković (2007: 289–290) navode primjere poput *Sutra će biti prekrasno.* i *To nije iz uvjerenja.* No, u objema gramatikama također se navode diskutabilni primjeri *To je glupo.* i *To je strašno.* kao potvrda da predikatno ime može biti prilog. U tim su rečenicama predikatna imena bez sumnje pridjevi. O tome mogu li prilozi uopće biti dijelom imenskoga predikata diskutira i Šojat (2008: 65) i također zaključuje da su u tim primjerima predikatna imena pridjevi.

vlastiti popis oznaka kojim su nastojali zadovoljiti dva osnovna zahtjeva: 1) da oznake budu neovisne o glagolu⁸⁷ i 2) da popis oznaka bude zatvoren skup. Farkaš i suradnici razradili su ukupno 17 semantičkih uloga, koje su podijelili u dvije grupe. Prva se grupa sastoji od oznaka kojima su u rečenici obilježene glagolske dopune (što se odnosi na subjekte, izravne i neizravne objekte i obavezne glagolske dopune), dok su se drugom grupom oznaka obilježili glagolski dodaci (što se u većini slučajeva odnosi na priložne oznake). Posebnu oznaku dobile su i atributne rečenice s obzirom na njihovu učestalost u tekstovima hrvatskoga jezika i na to da je njihovo razlikovanje od adverbni rečenica lingvistički značajno. Sve rečenice Hrvatske ovisnosne banke stabala obilježene su razrađenim oznakama za semantičke uloge po principu da se oznaka dodjeljivala pojedinačnoj riječi nositeljici uloge ili glavi čitave sintagme. U prethodnome je odlomku navedeno da su u novoj verziji HOBS-a, HOBS-u 2.0, obilježene zavisne rečenice. Tim se zavisnim rečenicama u ovome koraku razvoja banke stabala također dodijelila obavijest o semantičkoj ulozi, što je omogućilo povećanje točnosti parsanja hrvatskih tekstova.

U istom je radu (Farkaš i sur. 2016) predstavljen i SynSem vizualizator, internetsko sučelje koje služi kao pohrana za morfološki, sintaktički i semantički označenu Hrvatsku ovisnosnu banku stabala, ali i kao sustav prikaza parsanih stabala s mogućnošću pretraživanja po oznakama na svim označenim razinama. Na taj je način HOBS dobio oblik pristupačan svakom potencijalnom korisniku koji želi istražiti sintaktičke ili semantičke odnose u hrvatskim tekstovima⁸⁸.

Osim očitih mogućnosti lingvističkih istraživanja na ručno sintaktički označenim rečenicama, HOBS je poslužio kao izvrstan resurs za računalnolingvističke eksperimente.

Agić i suradnici (2012) opisuju eksperiment poluautomatske ekstrakcije glagolskih okvira koji su proveli s pomoću Hrvatske ovisnosne banke stabala. U vrijeme nastanka eksperimenata za hrvatski je jezik postojao samo jedan leksikon glagola s dodijeljenim glagolskim okvirima, CROVALLEX (Mikelić Preradović i sur. 2009). Taj se leksikon sastojao od 1.739 glagola kojima je ručno

⁸⁷ Neovisnost oznaka o glagolu odnosi se na činjenicu da su oznake univerzalne za sve glagole hrvatskoga jezika. Oznake su osmišljene tako da ne postoje podskupovi specifičnih oznaka određenih značenjem glagola svrstanih u neke značenjske kategorije, poput oznaka za perceptivne glagole ili glagole kretanja.

⁸⁸ Na mrežnoj stranici Hrvatske ovisnosne banke stabala <http://hobs.ffzg.hr/hr/> može se pristupiti SynSem vizualizatoru rečenica i može se pronaći dokumentacija o sintaktičkome i semantičkome označavanju HOBS-a.

dodijeljeno 5.118 glagolskih okvira podijeljenih u 173 sintaktičko-semantičke klase. CROVALLEX je ručno izrađen i konstruiran prema lingvističkim postavkama FGD-a (funkcijskoga generativnog opisa) i po uzoru na češki leksikon VALLEX. Osnovni cilj eksperimenta koji su proveli Agić i suradnici (2012) bio je ekstrahiranje preliminarne liste glagolskih kandidata i njihovih okvira koji bi se nakon ručne provjere mogli uvrstiti u CROVALLEX. Upotrijebili su 1.637 rečenica iz HOBS-a, odnosno otprilike 45.000 pojavnica. Nakon primjene algoritma kojemu su zadali lingvistička pravila dobili su 1.923 glagolska okvira za 594 glagolske leme. Rezultati eksperimenta pokazali su da se primjenom takva algoritma mogu dobiti značajni rezultati. Kao prvo, može se značajno povećati opseg leksikona glagolskim lemapa koje još nisu obuhvaćene. Osim toga, pojedinim postojećim lemapa mogu se dodati okviri koji nisu navedeni. Također se na obilježenim rečenicama u bankama stabala može provjeriti ostvaruju li se doista glagolski okviri navedeni u leksikonu i u kojim omjerima. Istraživači, leksikografi i lingvisti mogu profitirati od takve provjere jer se pronađeni glagolski okviri mogu nadalje upotrijebiti za definiranje značenja glagola i njihove upotrebe.

Agić (2012) u svojem doktoratu izvodi i opisuje hibridni pristup ovisnosnomu parsanju hrvatskih tekstova „temeljen na teoriji grafova i naknadnome vrjednovanju predloženih rješenja povezivanjem s valencijskim rječnikom glagola hrvatskoga jezika CROVALLEX“ (Agić 2012: 212). Vrjednovanje točnosti i učinkovitosti parsera provedeno je s pomoću Hrvatske ovisnosne banke stabala i definiranjem mjera za vrjednovanje. HOBS je, dakle, poslužio kao vrijedan računalnolingvistički resurs za omogućavanje parsanja hrvatskih tekstova, odnosno strojne sintaktičke analize pojedinih rečenica prirodnoga jezika. Agić (2012: 212) parsanje definira kao „strojni postupak jednoznačnoga otkrivanja sintaktičkih uloga pojedinih njihovih riječi – poput rečeničnih predikata, subjekata i objekata – prema nekoj unaprijed zadanoj sintaktičkoj teoriji.“ Kao nastavak toga rada, Agić i suradnici (2013) opisuju eksperiment s ovisnosnim parsanjem dvaju srodnih i računalnolingvistički potkapacitiranih jezika, hrvatskog i srpskog. Modele parsanja za oba jezika trenirali su na bankama stabala za hrvatski jezik, među kojima je bio i HOBS.

3.1.3. Projekt UD

Projekt Universal Dependencies ili UD jest istovremeno okvir za višejezično konzistentno morfosintaktičko označavanje korpusa i zajedničko otvoreno nastojanje da se sastave usporedivi

korpusi za mnoge jezike. Zbirka korpusa označenih prema načelima UD-a svakodnevno raste. Prema posljednjim su podacima sastavljene 183 banke stabala za 104 jezika, pri čemu je sudjelovalo 416 istraživača (Marneffe i sur. 2021). Danas se banke stabala nastale prema načelima UD-a široko upotrebljavaju u strojnoj obradi prirodnoga jezika, sintaktičkome i semantičkome parsanju, ali i u raznim lingvističkim istraživanjima, posebice u psiholingvistici i jezičnoj tipologiji. Osnovni je cilj UD-a pružiti lingvističku reprezentaciju koja će biti korisna za morfotaktička istraživanja, semantička istraživanja, ali i strojnu obradu prirodnoga jezika. UD, dakle, teži tomu da se sastavi univerzalan inventar kategorija i upute koje će osigurati konzistentnost pri označavanju sličnih konstrukcija u različitim jezicima, a da su pritom omogućene jezičnospecifična proširenja kategorija kada je to nužno.

Sveobuhvatan cilj UD-a jest kreirati konzistentnu međujezičnu univerzalnu gramatiku koja će biti prikladna za sve zainteresirane korisnike, a ne samo za jezikoslovce. UD, dakle, nastaje na temelju lingvističkoga znanja uzimajući u obzir tipološke jezične varijacije, ali se kreira tako da je mogu interpretirati psiholozi, računalni inženjeri, profesori jezika i ostali stručnjaci. S lingvističkoga je aspekta takva organizacijska struktura nužna za poredbene lingvističke studije i kao dio lingvističke tipologije. S gledišta obrade prirodnoga jezika takav je zajednički okvir nužan kako bi se lakše izgradili i održavali sustavi za računalnu obradu prirodnoga jezika, kako bi se omogućili efektivni međujezični transferi⁸⁹, kako bi se omogućile sadržajne međujezične usporedbe i kako bi se pristupilo izgradnji univerzalnoga parsera koji bi radio za sve jezike.

Marneffe i suradnici (2021: 302–303) navode šest glavnih kriterija kojima su se vodili pri dizajniranju UD-a i koje je nužno zadovoljiti kako bi UD postao uspješan međujezični okvir:

1. UD mora zadovoljavati razumne potrebe lingvističkih analiza za pojedine jezike.
2. UD mora biti pogodan za jezičnu tipologiju: iz njega se moraju moći izvući paralele između jezika i jezičnih porodica.
3. UD mora biti pogodan za brzo i konzistentno označavanje od strane čovjeka.

⁸⁹ Termin efektivni međujezični transferi odnosi se na pojedine eksperimente koji se provode na više jezika na način da se razvije neki model za jedan jezik, a onda se on nakon promjene samo nekih značajki primijeni na tipološki sličan jezik. Postoje primjerice modeli parsanja za hrvatski jezik koji su primijenjeni za parsanje srpskoga jezika s manjim preinakama koje su zahtijevale manje vremena nego što bi zahtijevao razvoj cijeloga modela.

4. UD se mora moći lako razumjeti i upotrebljavati od strane nelingvisti za njihove potrebe.
5. UD mora biti prikladan za računalno parsanje s visokom točnošću.
6. UD mora biti dobra potpora zadacima razumijevanja jezika, kao što su ekstrakcija informacija, razumijevanje čitanja, strojno prevođenje i slično.

Autori UD-a smatraju UD koherentnom teorijom koja je široko primjenjiva pri morfološkim i sintaktičkim istraživanjima. Ta se teorija temelji na stajalištu da svi jezici svijeta odražavaju osnovno ljudsko viđenje svijeta, a to je da se svijet promatra kao skup objekata (entiteta) koji sudjeluju u događajima (radnjama ili stanjima). Zato je UD organiziran oko dviju osnovnih lingvističkih kategorija, imenskih riječi, koje kanonski predstavljaju entitete, i rečenice, koja kanonski predstavlja događaj. Imenske riječi i rečenice često se proširuju atributima koji opisuju entitete i događaje, zbog čega se uvodi treća osnovna lingvistička kategorija – modifikator (Marneffe i sur. 2021: 256).

Rečenica ima glavni predikat kojim se izriču stanja ili radnje, koje u najvećem broju slučajeva uključuju i sudionike koji se izriču imenskim riječima. Gledano na takav način, jezik ima hijerarhijsku strukturu: rečenice se mogu sastojati od imenskih riječi, modifikatora i drugih rečenica, imenske riječi također mogu sadržavati sve te tri osnovne lingvističke jedinice, a modifikatori se mogu sastojati od drugih modifikatora. Kako bi se takav način tumačenja jezika mogao lakše izraziti, unutar projekta UD prihvaćena je perspektiva ovisnosne gramatike, a to je da svaka fraza ima glavu (odnosno glavni element) i o njoj ovisne elemente. Ovisnost se smatra binarnim asimetričnim odnosom koji se prikazuje s pomoću dijagrama sa strelicom koja je usmjerena od glave fraze prema ovisnosnom elementu. Prema tome, rečenica je organizirana u stablo kojemu glavni korijen predstavlja predikat glavne rečenice.

Ovisnosni odnosi u ovoj teoriji uspostavljaju se između riječi, pri čemu morfološka obilježja ostaju ugrađena u samu riječ, odnosno riječi se ne segmentiraju na morfeme. Autori (Marneffe i sur. 2021: 259) navode da su riječi koje ulaze u glavne sintaktičke odnose punoznačne, odnosno da su to riječi koje imaju samostalno značenje, kao što su glagoli, imenice, pridjevi ili prilozi. Te se punoznačne riječi mogu pojavljivati sa svojim gramatičkim markerima, odnosno sinsemantičkim elementima koji nadalje specificiraju njihovo značenje ili sintaktičku ulogu. Takvi se elementi u ovoj teoriji posebno tretiraju. Svakoj se riječi rečenice koja se označava prema teoriji UD-a dodjeljuje

morfosintaktička oznaka. U tom je dijelu UD ostao blizak tradicionalnoj podjeli na vrste riječi. Oznakama za vrste riječi pridodane su i oznake za interpunkcijske znakove i druge simbole. Dakle, UD razlikuje 17 vrsta riječi i drugih elemenata teksta. Smatra se da ne moraju svi jezici svijeta imati sve te kategorije, ali da se svakoj riječi bilo kojega jezika mora moći pripisati jedna od tih kategorija.

Sintaktički odnosi koji se binarno ostvaruju unutar fraza⁹⁰, a koji se u PDT-u nazivaju analitičkim funkcijama, u projektu UD nazivaju se gramatičkim odnosima (*grammatical relations between words*)⁹¹. Taj se termin upotrebljava kao istoznačan terminu *sintaktička funkcija* ili *ovisnosni odnosi / oznake ovisnosnih oznaka*. Svaki element ovisan o glavi fraze ili svaka funkcionalna riječ koja dolazi uz glavu fraze spojen je s glavom gramatičkim odnosom obilježenim jednom od 37 sintaktičkih oznaka ove univerzalne tipološke teorije. Gramatički odnosi organizirani su ovisno o tome radi li se o dopuni predikatu (pri čemu se razlikuju jezgreni argumenti i indirektni modifikatori, v. niže) ili dopuni imenskoj riječi s jedne strane, te ovisno o tome je li ovisni element rečenica, imenska riječ, modifikator ili funkcionalna riječ s druge strane. Popis dopuštenih odnosa odnosno oznaka zatvoren je skup, ali UD omogućuje podtipove određenih sintaktičkih odnosa kako bi se sintaktičkim oznakama u korpusu mogle opisati jezičnospecifične konstrukcije. Slijedi popis gramatičkih funkcija odnosno sintaktičkih odnosa u UD-u:

- *acl* – atributna rečenica; rečenica s finitnim ili nefinitnim oblikom glagola koja modificira imensku riječ
- *advcl* – priložna rečenica koja modificira predikat ili modificirajuću riječ
- *advmod* – prilog ili priložna fraza koja modificira predikat ili modificirajuću riječ
- *amod* – pridjevski modifikator imenske riječi (atribut)
- *appos* – apozicijski modifikator; imenska riječ koja se upotrebljava za definiranje, imenovanje ili opis referenta prethodne imenske riječi

⁹⁰ Termin *fraza* odnosi se na spoj dviju riječi koje se u tradicionalnim pristupima nazivaju sintagmom.

⁹¹ U bankama stabala odnosi u frazama uvijek su binarni. To znači da se odnos može realizirati isključivo među dvjema pojavnicama i jedino takav odnos može dobiti oznaku funkcije. Odnos se ne može realizirati među trima ili više pojavnica niti se može realizirati tako da je na jednoj strani odnosa primjerice jedna pojavnica, a na drugoj strani više njih.

- aux – pomoćni glagol; funkcionalna riječ koja modificira predikat dajući informaciju o glagolskome vremenu, vidu, načinu, stanju
- case – element kojim se označava padež (prijedlog, klitika) imenske riječi
- cc – nezavisni veznik
- ccomp – rečenični komplement glagola ili pridjeva bez obaveznoga subjekta
- clf – klasifikator; riječ koja se pojavljuje uz imenicu u imenskoj frazi u određenim kontekstima⁹²
- compound – jedna od tri vrste višerječnih jedinica (uz *fixed* i *flat*)⁹³
- conj – veznik; spoj između dvaju povezanih elemenata
- cop – kopula; dio imenskoga predikata
- csubj – subjektna rečenica
- dep – nespecificirana ovisnost; upotrebljava se kad nije moguće odrediti specifičan tip ovisnosti
- det – determinator (član, pokazna zamjenica i sl.) imenske riječi
- discourse – diskursni element (uzvik, umetnuta riječ, nepriložni diskursni marker)
- dislocated – periferna imenska riječ na početku ili kraju rečenice koja nema sintaktičku ulogu u glavnoj rečenici, nego je njezina uloga povezana s temom ili fokusom rečenice
- expl – ekspletiv; prazna zamjenica
- fixed – fiksna višerječna jedinica; element gramatikaliziranoga izraza koji se ponaša kao funkcionalna riječ ili kao priložna oznaka
- flat – višerječna jedinica; dijelovi pseudovišerječnih jedinica koje nemaju pravu glavu, kao što su osobna imena

⁹² clf – (brojevni) klasifikatori su oznake kojima se označavaju posebne jezične konstrukcije uglavnom u azijskim jezicima. To su posebne vrste riječi kojima se uz brojeve modifikatore i ostale determinatore dodatno konceptualno klasificiraju imenice. Ta se oznaka za označavanje hrvatskoga jezika ne upotrebljava.

⁹³ compound – oznaka koja se upotrebljava najviše za imenske složenice čije je značenje zbroj značenja pojedinih komponenti. Upotrebljava se najčešće za označavanje takvih složenica u engleskome jeziku (npr. *phone book*, *ice cream flavors*). Napomena je formalizma da svaki jezik koji se tom oznakom koristi za označavanje složenica mora razraditi vlastite morfosintaktičke kriterije prema kojima se određuje da sastavnica fraze može biti označena oznakom *compound*.

- goeswith –dijelovi riječi koji su napisani odvojeno, ali bi zapravo prema pravopisu trebali biti napisani zajedno
- iobj – neizravni objekt; glagolski argument koji nije subjekt ili njegov izravni objekt
- list – elementi popisa koji su zapravo na istoj razini
- mark – marker; povezuje funkcionalnu riječ koja markira rečenicu kao zavisnu s predikatom glavne rečenice
- nmod – imenički atribut; imenska riječ koja modificira drugu imensku riječ
- nummod – numerički modifikator imenske riječi
- nsubj – subjekt
- obj – objekt
- obl – neizravni modifikator; nejezgreni modifikator predikata
- orphan – ovisnosni elementi eliptičnoga predikata
- parataxis – konstituenti koji se u rečenici nalaze jedan pored drugoga, a kod kojih se ne radi o eksplicitnoj koordinaciji ili subordinaciji
- punct – interpunkcijski znak spojen na glavu rečenice ili fraze
- reparandum – oznaka kojom se označavaju elementi koji jezično gledano nemaju nadređenoga člana jer je on izostavljen u govorenome jeziku⁹⁴
- root – korijen rečenice
- vocative – imenska riječ usmjerena adresatu
- xcomp – rečenični komplement glagola ili pridjeva s obaveznim subjektom.

Pri klasificiranju gramatičkih odnosa UD razlikuje jezgrene argumente predikata, koje bismo mogli nazvati i obaveznim dopunama, a njih čine subjekt i objekti. Svi drugi ovisnosni elementi rečenice smatraju se indirektnim modifikatorima (neobavezni dodaci). Marneffe i suradnici (2021: 266) navode da takva distinkcija između jezgrenih argumenata i indirektnih modifikatora ima jasno uporište u tipološkoj lingvistici i da u konačnici predstavlja i distinkciju na informacijskoj razini rečenice. Dakle, UD ne preuzima tradicionalnu podjelu na dopune i dodatke prisutnu u mnogim

⁹⁴ Pirmjerice u rečenici *Idi lijevo, desno*. mogla bi se prema jednom od tumačenja upotrijebiti oznaka reparandum za označavanje riječi *desno* jer bi rečenica u punome opsegu trebala glasiti *Idi lijevo, idi desno*.

lingvističkim teorijama jer se smatra nedovoljno razrađenom i teško konzistentno primjenjivom na razne jezike. Marneffe i suradnici (2021: 268) naglašavaju da se pri razradi teorije UD-a i pri označavanju u obzir više uzima argumentna struktura predikata od dubinske (apstraktne) jezične strukture. No, s obzirom na to da se UD smatra jednorazinskom teorijom, u svoje postavke mora uključiti aspekte površinske jezične realizacije kao što su red riječi u rečenici, funkcionalne riječi, morfološke promjene. Kao posljedica toga, prikazi rečenica prema UD teoriji izgledaju kao hibridni prikazi temeljeni na dubinskim i površinskim reprezentacijama jezika čija su stabla primarno određena argumentnom strukturom predikata.

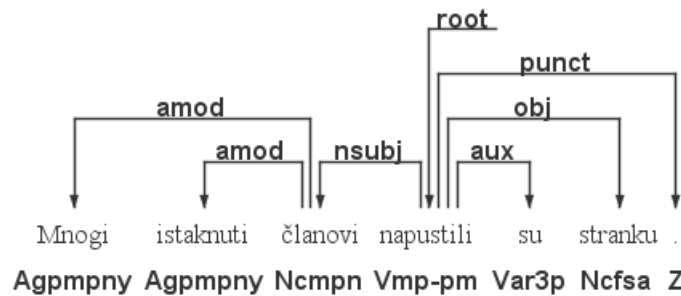

3. slika: Primjer stabla iz hrvatskog UD korpusa (Agić i Ljubešić 2015).

Nivre i suradnici (2020) u članku opisuju kako se projekt UD iz faze 1 proširio u UD v2.5. U vrijeme objave članka UD se sastojao od 157 banki stabala za 90 jezika. Zanimljiv je podatak da su u bankama stabala zastupljeni jezici 20 različitih jezičnih porodica, zbog čega projekt UD možemo smatrati jednim od najuspješnijih projekata jezične tipologije.

Agić i Ljubešić (2015) u svojem članku *Universal Dependencies for Croatian (that work for Serbian, too)* predstavili su novu ovisnosnu banku stabala za hrvatski jezik utemeljenu na UD principima i usporedivu s ostalim bankama stabala nastalima na teoriji UD-a. Glavni motiv iz kojega je nastao taj rad bilo je povećanje točnosti ovisnosnoga parsanja za hrvatski i srpski, koji se smatraju jezicima s manje razvijenim jezičnim resursima. Autori su također željeli ispitati implikacije parsanja tih dvaju jezika na međujezično parsanje srodnih jezika. Njihov se doprinos, dakle, sastoji od triju dijelova: 1) nastanak nove ovisnosne banke stabala na temelju UD-a; 2) skup eksperimenata s parsanjem hrvatskoga i srpskoga jezika u okvirima UD-a; 3) eksperimenti s

međujezičnim parsanjem hrvatskoga i srpskoga jezika na modelu sastavljenom od 10 različitih banki stabala.

Nova UD-HR banka stabala nastala je na temeljima postojećega korpusa hrvatskog jezika, banke stabala SETIMES.HR (Agić i Ljubešić 2014). UD sustav označavanja primijenjen je na skupove za treniranje i testiranje toga korpusa, čime se je u konačnici dobilo oko 4.000 rečenica. Takvim su dodavanjem još jednoga sloja na već postojeći korpus omogućili lakše empirijsko uspoređivanje različitih shema označavanja i omogućili su daljnje eksperimente za poboljšavanje ovisnoga parsanja koji kombiniraju različite banke stabala.

Ovisnosni odnosi u UD-HR banci stabala označeni su ručno, a korišteni su samo univerzalni ovisnosni odnosi. U prvoj fazi nastanka nisu uvođeni nikakvi jezičnospecifični ovisnosni odnosi za hrvatski jezik. Primijenjeno je 39 od 40 univerzalnih odnosa, izbačen je samo *reparandum*. Četiri anotatora strogo su se držala pravila UD-a.

Agić i Ljubešić (2015) proveli su nad tom novonastalom bankom stabala dva skupa eksperimenata. Prvi skup obuhvaća jednojezično parsanje hrvatskoga jezika i zatim transfer hrvatskoga parsera na srpski jezik. Drugi skup eksperimenata odnosi se na transfer deleksikaliziranih parsera iz brojnih jezika s većim brojem resursa na hrvatski i srpski jezik. Na temelju tih eksperimenata Samardžić i suradnici (2017) izgradili su UD banku stabala za srpski jezik. Njihov se pristup sastojao od četiriju koraka. U prvome su koraku automatski prenijeli ovisnosno označavanje za hrvatski jezik na srpski jezik. U drugome su koraku usporedili rezultate i prilagodili sustav označavanja posebnim zahtjevima i osobitostima srpskoga jezika i adaptirali sustav označavanja prema drugoj verziji UD-a (UDv2). U trećemu su koraku svoje rečenice automatski konvertirali i ispravili u novi sustav, dok su u četvrtome koraku anotatori ručno ispravili preostale pogreške. Iz toga se rada jasno očitava interoperabilnost i mogućnost međujezičnoga povezivanja UD sheme označavanja.

3.2. Apozicija u bankama stabala

U sljedećim je poglavljima prikazano kako je apozicija obilježena u odabranim korpusima.

3.2.1. Apozicija u PDT-u i HOBS-u

Hajič i suradnici (2000: 8) navode kako vjeruju da je način na koji se prikazuje ovisnosna struktura acikličkim grafom u PDT-u dobar i da odlično odražava osnovne postavke ovisnosne teorije. Međutim, svjesni su činjenice da tim načinom nije jednostavno prikazati sintaktičke odnose drugoga tipa, pri čemu se prije svega misli na nederminativne odnose kao što su koordinacija i apozicija. Takve je odnose teško prikazati dvodimenzionalnim grafom, zbog čega su autori priručnika za označavanje PDT-a bili primorani uvesti posebne konvencije za označavanje tih jezičnih pojava.

Prema gramatici suvremenoga češkog jezika koja je nastala na temelju PDT-a apozicijski se odnos u tome korpusu pojavljuje 4.481 put. Autori (Panevová i sur. 2014: 149) navode da takva visoka čestotnost apozicije proizlazi iz činjenice da se korpus većinom sastoji od novinskih tekstova u kojima se navode mnoge funkcije, adrese i slični podaci koji se prema uputama označavaju kao apozicije.

Apozicija je u uputama za anotatore (Hajič i sur. 1999: 152) definirana kao odnos kojim se ista pojavnost označava na dva, tri ili više načina. Članovi apozicijskoga odnosa predstavljaju isti rečenični član, u istome su padežu i međusobno su zamjenjivi. Ako u apozicijski odnos ulaze primjerice priloz, jasno je da se uvjet o istome padežu ne može održati. U apozicijski odnos mogu ući i članovi koji imaju različita morfosintaktička obilježja, odnosno oni koji pripadaju različitim vrstama riječi. U 1. primjeru jedan je dio apozicijskoga odnosa prilog, dok je drugi dio imenska sintagma.

1. *Usmrtili ho tajně, např. vyšší dávkou morfia.*⁹⁵

⁹⁵ *Ubili su ga tajno, npr. većom dozom morfija.*

U uputama za anotatore Hajič i suradnici (1999: 16) navode da se problem koordinacije i apozicije tehnički rješava tako da se prvo pronađe glavni čvor (veznik, zarez ili drugi spojni izraz), koji se postavlja kao nadređeni čvor, a na njega se ovisnosno vežu ostali članovi koordinacije ili apozicije. To znači da se unutar apozicijskoga odnosa kao nadređeni čvor postavlja spojni izraz, dok su dijelovi osnovnoga ustrojstva rečenice u apozicijskome odnosu. U apozicijskome odnosu prema tome mogu biti dijelovi subjekta, objekta, priložne oznake i atributa. Spojni izraz koji je nadređen u ovisnosnome odnosu dobiva oznaku Apos, a dijelovi osnovnog ustrojstva rečenice koji su u apozicijskome odnosu dobivaju oznaku onoga rečeničnog člana čiju funkciju izvršavaju zajedno s oznakom za apoziciju odvojenom donjom crtom (npr. Sb_Ap ili Obj_Ap).

2. *Také ji, babičku, mučili.*⁹⁶

U 2. primjeru navedena je rečenica koja prema teoriji za češki jezik ima složeni objekt čiji su dijelovi u apozicijskome odnosu. Ni jedan dio toga odnosa nije nadređen drugomu, nego se oni nalaze na istoj rečeničnoj razini. I zamjenica *ji* (*nju*) i imenica *babičku* (*baku*) dijelovi su objekta, radi se o istome članu rečeničnoga ustrojstva čiji su dijelovi međusobno zamjenjivi. Spojni je izraz u toj rečenici zarez. U PDT-u se zarez postavlja kao nadređeni čvor i dobiva oznaku Apos, dok se dijelovi složenoga objekta postavljaju kao zavisni članovi na istoj razini ovisnosti i dobivaju oznaku Obj_Ap, koja označava da se radi o objektu koji je istovremeno u apozicijskome odnosu. Na 4. slici vide se ovisnosni odnosi kako su postavljeni formalizmom PDT-a. Jasno je da se apozicija ne smatra rečeničnim članom, odnosno dijelom rečeničnoga ustrojstva kojemu mjesto otvara predikat, kao što su to subjekt ili objekt.

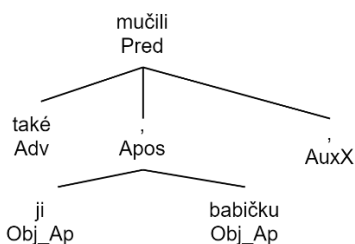

4. Slika: Dijelovi složenoga objekta u apozicijskome odnosu (Hajič 1999:98).

⁹⁶ Također su *nju, bakicu, mučili.*

Hajič i suradnici (1999: 152) navode tipične spojne izraze kojima se u rečenici ostvaruje apozicijski odnos. To su: *aneb, a sice, a tedy, a to, čili, jako, jako je, jako např., např., neboli, tak treba, tedy, tj., to jest, to znamená, tzn*⁹⁷. Autori naravno napominju da taj popis nije i ne može biti konačan i da je on zbog bogatstva jezika teško predvidiv. Osim navedenih i njima sličnih izraza apozicija se u rečenicu može uvoditi i s pomoću grafičkih sredstava kao što su zarez, crtica, dvotočka i zagrada. S obzirom na to da spojni izraz kojim se apozicija ostvaruje može biti višočlan i može sadržavati kombinaciju izraza i grafičkih simbola, postoji nekoliko pravila s pomoću kojih se određuje koji dio postaje nadređeni član ovisnosnoga odnosa s oznakom Apos:

- Ako se spojni izraz sastoji od zareza iza kojega slijedi riječ, nadređenim čvorom postaje riječ, a zarez se postavlja kao izravno podređen (5. slika).
- Ako je apozicijski izraz višočlani izraz, kao nadređeni čvor postavlja se ona riječ koja je posljednja u nizu. Ostali se članovi izraza postavljaju kao izravno podređeni i dobivaju oznaku AuxY (6. slika).
- Ako je drugi član apozicijskog odnosa odvojen zagradama ili crticama, funkciju Apos dobiva prvi od tih grafičkih znakova, a drugi se postavlja kao izravno ovisan o njemu i dobiva funkciju AuxG (7. slika).

⁹⁷ *ili, odnosno, i stoga, i to, ili, kao, kao što je, kao što je, kao na primjer, ili, na primjer, to jest, tj., naime, primjerice, to znači*

Rozhodl jsem se i proto prodat akcie, respektive Prozatimni listy.

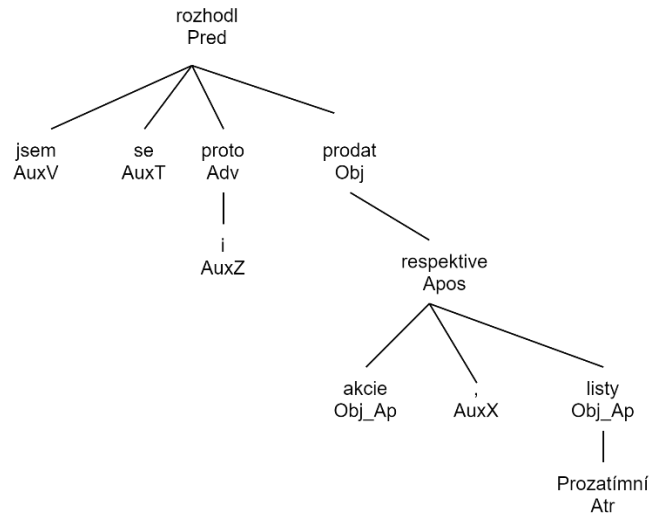

5. slika: Ovisnosno stablo u kojemu se spojni izraz apozicije sastoji od kombinacije zareza i riječi.⁹⁸

Stanovil symboly, a to znak a prapor.

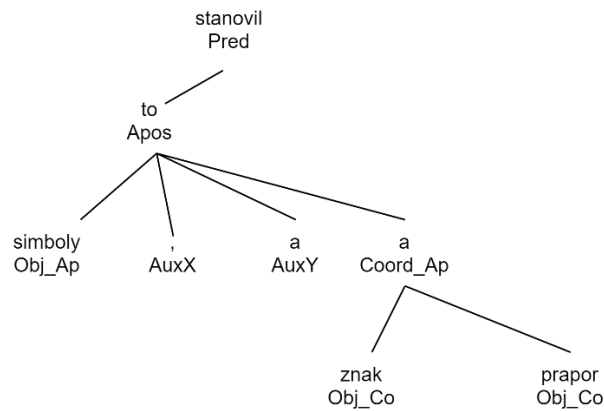

6. slika: Ovisnosno stablo u kojemu se spojni izraz apozicije sastoji od višerječne jedinice i zareza.⁹⁹

⁹⁸ Prijevod rečenice iz stabla: *I zato sam odlučio prodati dionice, odnosno Privremeni list.*

⁹⁹ Prijevod rečenice iz stabla: *Odredio je simbole, i to grb i zastavu.*

V obalu (přepravce i kartonu) musí být vždy jen jedna obrůda.

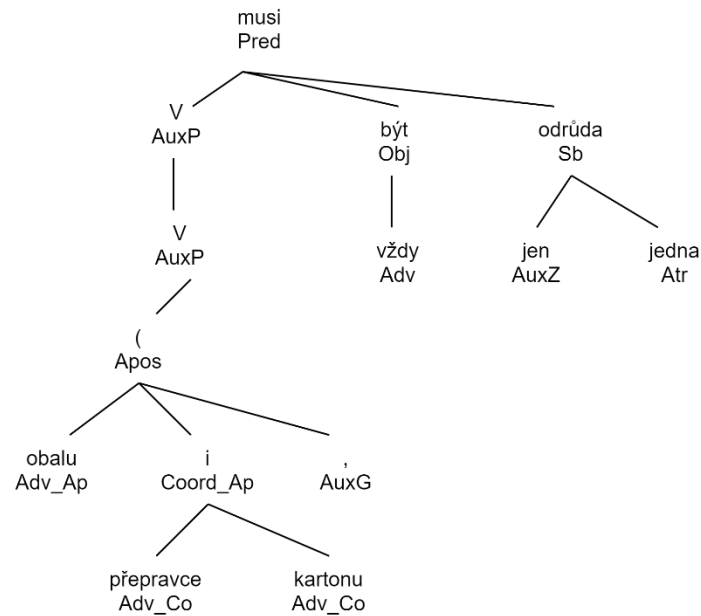

7. slika: Ovisnosno stablo u kojemu je spojni izraz apozicije zagrada.¹⁰⁰

Na 6. i 7. slici također se vidi da je drugi član apozicijskoga odnosa ujedno u koordinaciji. To znači da se ostvaruje rečenični odnos unutar odnosa. Zbog toga rečenični dio koji se smatra nositeljem koordinacije u ovisnosnome smislu (veznik *a* i veznik *i*) dobiva funkciju *_Ap*, a koordinirani dijelovi (*znak*, *prapor*, *přepravce*, *kartonu*) označeni su funkcijom *_Co* da bi se naznačilo da su u koordinacijskome odnosu.

Ponekad je apozitivni odnos teško razlikovati od drugih rečeničnih odnosa s kojima apozicija ima zajednička obilježja. Tu se ponajprije misli na determinaciju, koordinaciju i parentezu. Glavni je kriterij za razlikovanje apozicije od atributa postojanje spojnoga izraza ili grafičkoga znaka pri uvođenju odnosa, što kod atributa nije slučaj. Od koordinacije je apoziciju najlakše razlikovati tako što se njezini dijelovi uvijek odnose na istu izvanjezičnu pojavnost, dok dijelovi koordinacijskoga odnosa ukazuju na različite pojavnosti koje se dovode u vezu. Mnogo je kriterija prema kojima se

¹⁰⁰ Prijevod rečenice iz stabla: *U ambalaži (sanduku i kutiji) mora uvijek biti samo jedno pakiranje.*

neka rečenična konstrukcija označava kao parenteza, pa ih ovdje nećemo sve navoditi. Razlikovanje se često oslanja na jak jezični osjećaj anotatora.¹⁰¹

Autori uputa za označavanje PDT-a navode da se, iako se načelno naslanjaju na Šmilauerovu sintaksu, u nekim slučajevima razlikuju od njega u tumačenju apozicije. Takozvani specijalizirajući atribut ne smatra se apozicijom, nego se smatra sročnim atributom izraženim imenicom (3. primjer). Nanizane priložne oznake bez spojnoga izraza kod kojih druga pobliže objašnjava prvu priložnu oznaku (4. primjer) također se ne smatraju slučajem apozicije. Apozicijom se također ne smatraju slučajevi kod kojih se naizgled aponirani članovi nemaju na što objesiti (zakačiti), nemaju spojnoga izraza koji bi predstavljao nadređeni član ovisnosnoga odnosa. Takvi članovi spajaju se tako da budu jedan pored drugoga u ovisnosnome odnosu, ali ne dobivaju funkciju Apos¹⁰².

3. *rosinky sultánky; slečna sousedka; my Češi*¹⁰³

4. *dole pod podlahou; letos v únoru; nahoru na kopeček*¹⁰⁴

maminka	Viktorka	my
nebožka	Žižkov	Češi
Atr	Atr	Atr

8. *slika: Sročni atribut izražen imenicom (tzv. specijalizirajući atribut) (Hajič 1990:45).*

Imenske sintagme koje se u klasičnoj literaturi za hrvatski smatraju apozicijama (*predsjednik Stjepan Mesić*) u PDT-u i HOBS-u označavaju se kao atributi. Takva odluka ima uporište u dijelu literature za češki jezik, a posebno u razrađenoj argumentaciji Hrbáčka (1997, 2000).

¹⁰¹ Kriteriji za to kako u rečenici prepoznati parentezu i kako je razlikovati od drugih ovisnosnih odnosa mogu se pronaći u uputama za označavanje PDT-a (Hajič i suradnici 1999: 155–157).

¹⁰² U uputama za označavanje nema primjera kojim bi se potkrijepilo pravilo da u jasno iskazanome apozicijskom odnosu nema spojnoga sredstva koje bi se moglo u stablu postaviti kao nadređeno dijelovima apozicije. Pretpostavljamo da su to rečenice u kojima je zabunom izostavljen spojni izraz kao u rečenici *Rekao je to Milanović predsjednik Hrvatske*, u kojoj greškom nedostaje zarez.

¹⁰³ *groždice sultanije; gospodična susjeda; mi Česi*

¹⁰⁴ *dolje ispod poda; ove godine u veljači; gore na brežuljak*

Rekl nám podnikatel Jirásek.

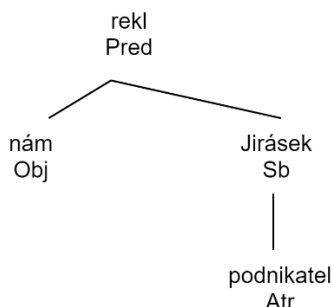

9. slika: Sročni imenički atribut izražen imenicom u nominativu.¹⁰⁵

Na 9. slici vidi se da je u rečenici *Rekl nám podnikatel Jirásek.* kao subjekt označena vlastita imenica *Jirásek*, a kao njezin imenički atribut imenica *podnikatel*. S obzirom na to da se ovdje radi o imenskoj sintagmi determinacijskoga tipa kod koje je jedan član sintagme ovisnosno nadređen drugomu, može se postaviti pitanje o kriterijima određivanja nadređenoga čvora. U PDT-u se osobno ime uvijek postavlja kao nadređeni čvor i dobiva analitičku funkciju onoga rečeničnog člana čiju funkciju obavlja u rečenici, dok se titule izražene općom imenicom postavljaju kao ovisni čvorovi označeni analitičkom funkcijom Atr. Glavni je kriterij određivanja nadređenoga člana u imenskoj sintagmi sročnost s predikatom, a ne položaj, odnosno mjesto u sintagmi. Ne može se, dakle, reći da je prvi ili posljednji član sintagme nadređen ostalima, već je nadređen onaj član koji je sročan s predikatom. Na 8. slici prikazani su i ovisnosni odnosi u sintagmi *Viktorka Žižkov*, u kojoj imenica *Viktorka* preuzima nadređenu ulogu, a imenica *Žižkov* joj je podređena i označena je funkcijom Atr. Ovisnosni odnosi postavljeni su tako zbog navedenoga kriterija sročnosti s predikatom. Da položaj u sintagmi ne igra ulogu pri određivanju nadređenoga, odnosno podređenoga člana imenske sintagme, pokazuju i primjeri kod kojih dijelove sintagme čine nedeklinabilna ili strana imena poduzeća, glazbenih skupina, događaja i slično. Na 10. slici vidi se da je nadređeni čvor dobila imenica *velkoobchod* jer je ona sročna s predikatom, a ne imenica *Lily*, koja predstavlja ime.

¹⁰⁵ Prijevod rečenice iz stabla: *Rekao nam je poduzetnik Jirasek.*

Asi 450 obchodniku zásobuje průmyslovým zbožím z plastů hronovský velkoobchod Lily.

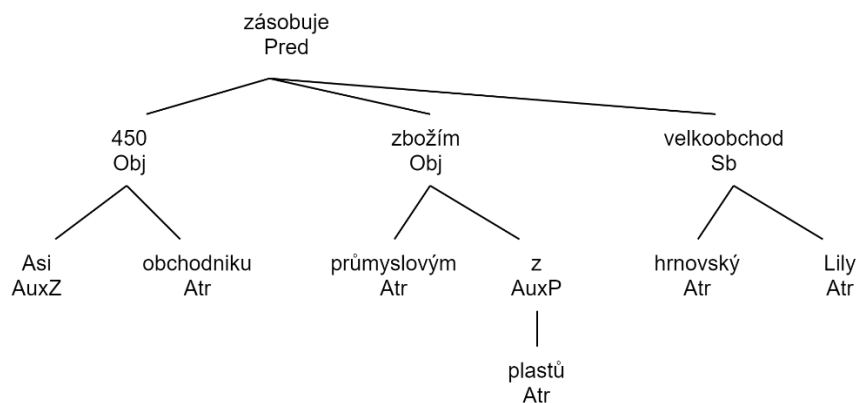

10. slika: Ovisnosni odnosi u složenoj imenskoj sintagmi.¹⁰⁶

Iz gore navedenoga uvjeta postavljanja odnosa u imenskim sintagmama proizlazi i pitanje postavljanja ovisnosnih odnosa u složenim imenima. Prema uputama za anotatore kao glavni čvor postavlja se prezime, a na njega se kao atributi vežu vlastito ime i druge imenice koje označavaju neko obilježje te osobe (11. slika). Ako se radi o stranome imenu koje se ne deklinira, onda nositeljem sintagme postaje onaj dio imenske sintagme koji se deklinira i sročan je s predikatom (12. slika).

¹⁰⁶ Prijevod rečenice iz stabla: *Oko 450 trgovaca nabavlja plastičnu industrijsku robu od hronovske veleprodaje Lily.*

Dvoudenní návštěvu Velké Británie včera zahájil gruzínský prezident Eduard Ševardnadze.

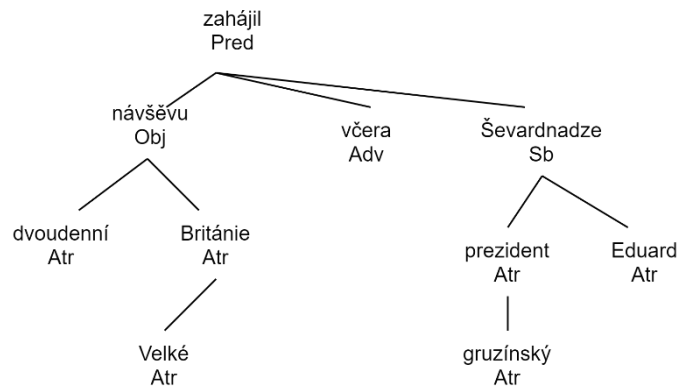

11. slika: Ovisnosni odnosi u imenskoj sintagmi koja se sastoji od složenoga imena.¹⁰⁷

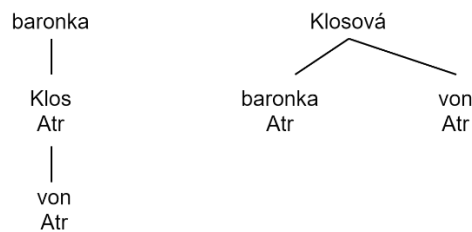

12. slika: Ovisnosni odnosi unutar imenske sintagme sa stranim imenom.

Pri označavanju apozicije i imeničkoga atributa u Hrvatskoj ovisnosnoj banci stabala anotatori su se u potpunosti vodili pravilima određenima za čeki jezik. To znači da su se tradicionalne apozicije sustavno označavale kao imenski atributi, a apozicija je shvaćena kao rečenični odnos. Iz 13. slike može se vidjeti da je *Austrijanca* označeno kao imenički atribut, iako bi prema hrvatskim gramatikama to bila apozicija. Sintagme *Austrijanca Devidilija* i *bivšeg svjetskog prvaka* u apozicijskome su odnosu, dok istovremeno u rečeničnome ustrojstvu nose ulogu objekta.

¹⁰⁷ Prijevod rečenice iz stabla: *Gruzijski predsjednik Eduard Shevardnadze započeo je jučer dvodnevni posjet Velikoj Britaniji.*

Izgubio je od Austrijanca Devidilija, bivšeg svjetskog prvaka.

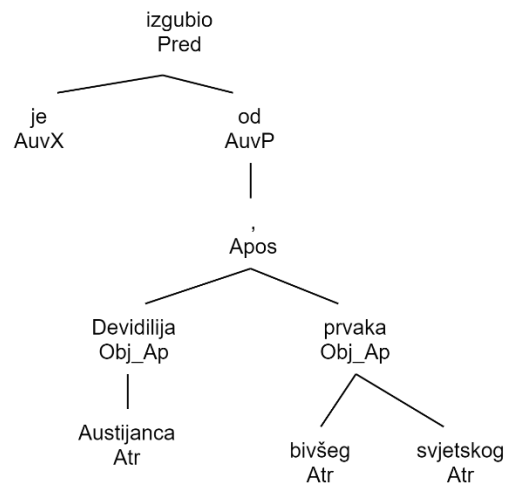

13. slika: Dijelovi složenoga objekta u apozicijskome odnosu.

Slijede primjeri rečenica u kojima su prema tumačenju PDT-a i HOBS-a istaknute apozicije.

5. Za goste restoratore – **mentore i studente** – osigurano je u dormitoriju na trećem katu osam dvokrevetnih soba.
6. Niz mjera predviđen je i u željezničkom prometu, **kao npr. povećanje broja vlakova na relaciji Zagreb – Split.**
7. Posao bi mogli naći brojni kooperanti, **tj. manje proizvodne i servisne tvrtke kojima bi također bio ponuđen posao.**
8. Proizlazi kako je Večernji list zapravo prodan HDZ-u, **tada vladajućoj stranci.**

U gore navedenim primjerima jasno se vidi da je u HOBS-u apozicija u potpunosti shvaćena kao rečenični odnos između dviju sintagmi, a ne kao determinacijski odnos na razini jedne sintagme. Taj se odnos ostvaruje cijelim nizom veznih sredstava, i grafičkim oznakama, i spojnim jednočlanim ili višečlanim izrazima. Apozicija se kao odnos može ostvariti na bilo kojoj rečeničnoj poziciji, odnosno može se u rečenici ostvariti kao bilo koji rečenični član sa svojom funkcijom (primjerice kao rečenični subjekt ili objekt).

3.2.2. Apozicija u korpusima UD-CZ i UD-HR

Apozicijski modifikator imenice jest imenska riječ koja slijedi odmah iza imenice na koju se odnosi, a njome se definira, modificira, imenuje ili opisuje ta imenica. Uključuje primjere u zagradaama i razne oblike skraćivanja. Apozicija je, dakle, odnos koji se ostvaruje između dviju imenskih riječi. U načelu te dvije imenske riječi moraju moći u rečenici biti međusobno zamjenjive, moraju moći zamijeniti položaj, a da pritom značenje cijeloga iskaza ostane isto.

1. *Ističe Darinko Kosor, **predsjednik HSLs-a**.*
2. *Radnu površinu možete pokazati klikom na donji desni dio alatne trake (taskbara).*
3. *Sada se već objavljenim scenarijima mogućih napada pridružio i prvi program njemačke televizije (ARD).*

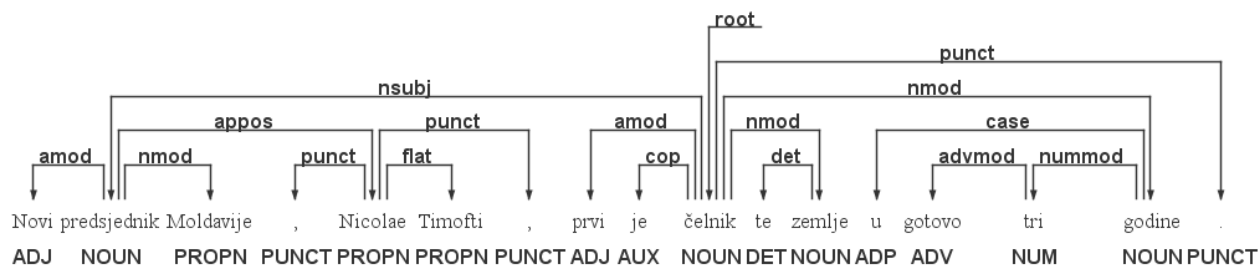

14. slika: Prikaz apozicije prema formalizmu UD-a (Agić i Ljubešić 2015).

Prema ovome se formalizmu apozicija nikad ne ostvaruje unutar iste sintagme. Za odnose između imenskih riječi unutar iste sintagme, odnosno unutar pune fraze kako se ona naziva u UD-u, predviđene su druge oznake: *nmod*, *flat*, *compound* i *fixed*.

Odnos *nmod* upotrebljava se za imenske riječi ovisne o drugoj imenici ili imenskoj frazi. Funkcionalno odgovara atributu ili genitivnoj dopuni. Odnosi *fixed*, *compound* i *flat* upotrebljavaju se za označavanje raznih tipova višerječnih jedinica. Oznakom *fixed* označavaju se fiksni gramatikalizirani odnosi koji se ponašaju kao funkcionalne riječi, priložne oznake ili složeni veznici (4. primjer). Fiksne višerječne jedinice nemaju unutarnju ovisnosnu strukturu, nego se sve riječi te fraze vežu izravno za prvu riječ u nizu i dobivaju oznaku *fixed*. S obzirom na to da takve višerječne jedinice nemaju unutarnju gramatičku strukturu, u pravilu ne bi smjele imati ni elemente koji su o njima ovisni. Oznaka *compound* odnosi se na višerječne jedinice koje se učestalo

supojavljaju i imaju unutarnju strukturu, kao što su kolokacije, frazemi, idiomi (5. primjer). Takve strukture odnose se na imenice, glagole, pridjeve i ostale vrste riječi, ovisno o tome o kojemu se jeziku radi. Oznakom *flat* označavaju se višerječne jedinice koje se sastoje od punoznačnih riječi, ali nemaju unutarnju gramatičku ni ovisnosnu strukturu, kao što su imena i datumi (6. primjer). Takve se jedinice označavaju površinski, pri čemu su sve riječi u nizu spojene s prvom riječju i dobivaju oznaku *flat*. Da bi se održala konzistentnost u označavanju kroz sve jezike koji sudjeluju u UD-u, uvijek se prva riječ takva spoja smatra nositeljem, odnosno glavom cijele jedinice. Osnovna je razlika tih triju odnosa u tome što se *flat* upotrebljava za višerječne jedinice kod kojih se ne može jednoznačno odrediti glava izraza i kod kojih ne postoji zadana ovisnosna struktura, *fixed* se upotrebljava za potpuno gramatikalizirane fiksne izraze, a *compound* se upotrebljava za endocentrične višerječne jedinice, dakle one kod kojih je jedna riječ glava cijeloga izraza.

4. *kao što; u odnosu na; s obzirom na to da, prije svega*

5. *krava muzara; morski pas; bijela kava*

6. *Kolinda Grabar Kitrović, 24. prosinca, Ludwig van Beethoven*

Teorija UD-a smatra da osobna imena nemaju unutarnju sintaktičku strukturu i da samim time ne postoji jasan pokazatelj da je jedna riječ imena sintaktička glava. Zato se prema tome formalizmu prvi dio imena u nizu označava onom oznakom čiju sintaktičku funkciju nosi, dok se ostali dijelovi imena vežu izravno na prvi dio i dobivaju oznaku *flat*. Istom tom oznakom označavaju se i oni izrazi koji se u klasičnoj gramatičkoj teoriji za hrvatski jezik smatraju apozicijama, a to su titule odnosno honorifici. Smatra se da se spoj titule i osobnoga imena treba isto tako označavati oznakom *flat* jer on nema unutarnju gramatičku strukturu. Oznaka *appos* u takvim spojevima nije prikladna jer je ona definirana kao odnos između dviju sintagmi jasno odvojenih spojnim sredstvom. U nekim su se UD bankama stabala takvi spojevi označavali tako da je osobno ime bilo glava ovisnosnoga odnosa, a titula označena oznakom *nmod* kao da je imenički atribut. Opći je stav UD-a da takvo označavanje nije primjereno za tu vrstu konstrukcija zato što *nmod* treba biti modifikator koji dobiva morfološka obilježja od nadređenoga čvora odnosom subordinacije.

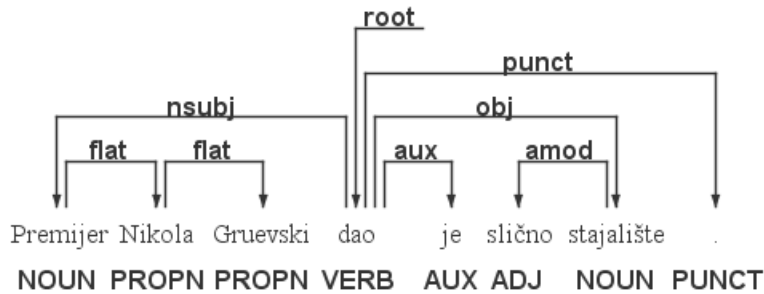

15. slika: Prikaz spoja titula + vlastito ime prema formalizmu UD-a (Agić i Ljubešić 2015).

Ako ime neke organizacije, knjige, događaja i sl. ima vlastitu unutarnju sintaktičku strukturu, ovisnosni odnosi unutar nje moraju se iskazati ovisnosnim stablom.

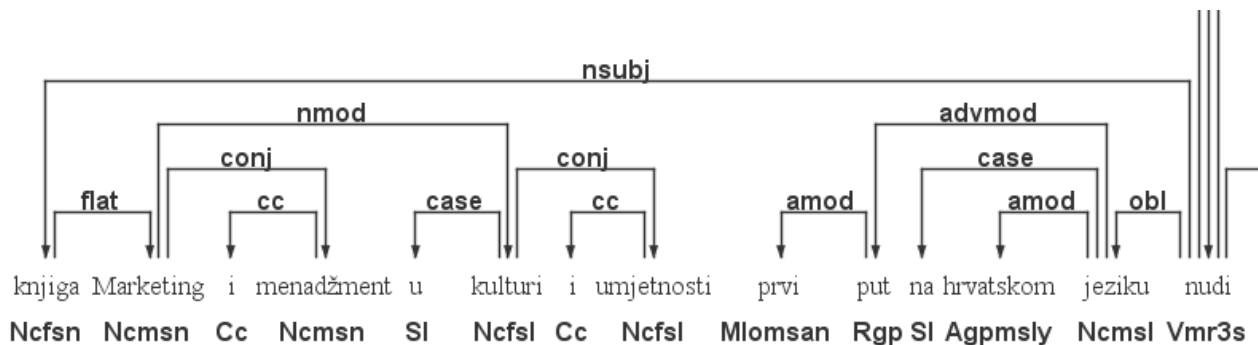

16. slika: Prikaz ovisnosnih odnosa unutar imena prema formalizmu UD-a (Agić i Ljubešić 2015).

U objema pregledavanim bankama stabala, UD-CZ i UD-HR, apozicija je prikazana na isti način, prema formalizmu teorije UD-a. Apozicijski se odnos realizira između dviju sintagmi koje strukturno i značenjski mogu biti međusobno zamjenjive. Između njih se u pravilu pojavljuje spojno sredstvo, spojni izraz ili grafički znak. Iz raznolikosti primjera i spojnih sredstava vidi se da postoji mogućnost određivanja semantičkih tipova apozicijskoga odnosa.

7. Vjerovali smo kako smo imali bolji oblik komunizma, **meki socijalizam**.
8. Vladi ostaje uhvatiti se u koštac s trećim stupom inflacije: **domaćim monopolima**.
9. Danas čak i vodeći izraelski liječnici, **primjerice neurolozi**, kombiniraju tradicionalnu medicinu s alternativnim dostignućima.
10. Na središnjem događaju na Golom brdu, u kojem su pored branitelja bili nazočni predstavnici jedinica lokalne samouprave **i to općina Milna, Nerežišća, Pučišća**,

Selca i Sutivan te Grada Supetra, predstavnici MUP-a i HRM-a, kao i nekolicina građana, izvršeno je polaganje vijenca i paljenje svijeća.

11. *Všeobecně se k pacientům dostávají bez českého návodu i další léky, jako například tablety Olfen-25.*¹⁰⁸
12. *Hygiena je samozřejmá, koupání ve vaně – pohoda – nás přijde ročně na slušné peníze.*¹⁰⁹
13. *Především na základě těchto požadavků budeme operativně korigovat směry řešení stejně jako parametry, respektive skladbu výstupu.*¹¹⁰

Razlike između češkoga i hrvatskoga jezika pojavljuju se pri označavanju na razini sintagme, kod primjera koji su se u razradi teorije već više puta pojavili kao sporni. U obama su jezicima sintagme koje se sastoje od titule/honorifika i vlastitoga imena (tradicionalne apozicije) označene prema uputama formalizma ako se sve riječi u tome nizu slažu u rodu, broju i padežu. U tome slučaju prva riječ toga izraza dobiva oznaku rečeničnoga člana čiju funkciju obavlja, a ostali su dijelovi izraza izravno vezani na nju i dobivaju oznaku *flat* (kao na 15. slici). Do različitoga tumačenja odnosa u sintagmi dolazi kod slučajeva kada se sve riječi u njoj ne slažu u rodu, broju ili padežu. U korpusu CZ-UD takvi slučajevi označeni su oznakom *nmod*, kao da se radi o imeničkom atributu, odnosno odnosu dviju različitih imenskih riječi. U hrvatskom se UD korpusu takvi primjeri ne razlikuju od onih kod kojih se sve riječi međusobno slažu i dijelovima sintagme pridodaje se oznaka *flat*.

14. *Dokáže firma **Supraphon** (nmod) využít vlastní ZAKOPANÝ POKLAD?*¹¹¹
15. *O budoucnosti Českého Krumlova, perly světové architektury (apos), se dočtete v článku **KRUMLESCO** (nmod).*¹¹²
16. *Televizija **AI** (flat) i četiri novine zatvoreni su zato što nisu plaćali porez.*
17. *Tvrtka otkrila prirodni plin na polju **Zalata-Dravica** (flat).*

¹⁰⁸ *Općenito pacijenti i druge lijekove dobivaju bez uputa na češkome, kao primjerice tablete Olfen-25.*

¹⁰⁹ *Hygijena se podrazumijeva, kupanje u kadi – zadovoljstvo – godišnje nas košta poprilične novce.*

¹¹⁰ *Prije svega ćemo na temelju tih zahtjeva operativno korigirati smjerove rješenja kao i parametre, odnosno načine izlaza.*

¹¹¹ *Hoće li tvrtka Supraphon uspjeti iskoristiti svoje zakopano blago?*

¹¹² *O budućnosti Českoga Krumlova, bisera svjetske arhitekture, pročitat ćete u članku KRUMLESCO.*

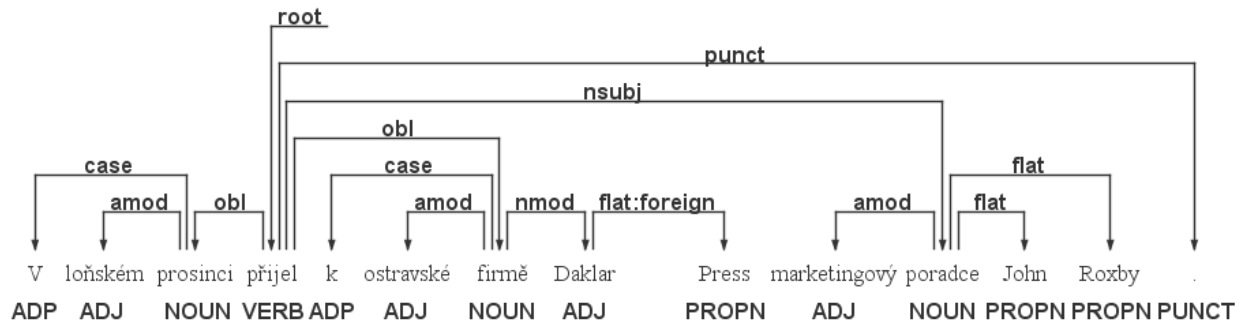

17. slika: Upotreba oznake nmod i oznake flat u UD-CZ korpusu (Bejček i sur. 2013).¹¹³

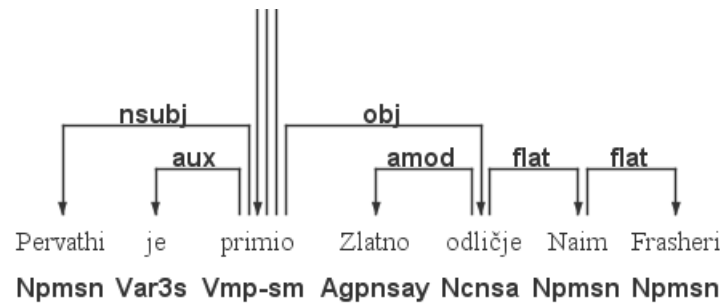

18. slika: Upotreba oznake flat u UD-HR korpusu (Agić i Ljubešić 2015).

U UD korpusu za hrvatski jezik neki su odnosi na razini sintagme označeni kao apozicije, suprotno uputama zadanim tim formalizmom.

18. ... isprobane recepte za tradicionalni uskršni kruh **pincu** (*appos*).
19. Vrlo je utješno znati da mi **kršćani** (*appos*) svoga Boga zovemo...
20. Cijena barela nafte u mjesecu **rujnu** (*appos*) narasla je.
21. Nekoliko istočnoeuropskih zemalja **članica** (*appos*) pozvalo...

¹¹³ Prijevod rečenice iz stabla: Prošlog prosinca u ostravsku je tvrtku Daklar Press došao marketinški savjetnik John Roxby.

Činjenica je da se prema UD formalizmu takve sintagme ne mogu smatrati apozicijama. Može se diskutirati o tome trebaju li ovi i slični primjeri biti označeni oznakom *nmod* ili oznakom *compound*. Oznaka *compound* u hrvatskoj UD banci stabala nije upotrijebljena ni jednom.

Primjeri iz HOBS-a i primjeri iz UD-HR korpusa pokazuju kako se zaista otvara prostor za redefiniciju apozicije u hrvatskome jeziku. Osim toga, različiti spojni izrazi upućuju na to da se apozicije mogu značenjski klasificirati. O svemu tome raspravlja se u sljedećemu poglavlju.

4. REDEFINIRANJE APOZICIJE

Iz prethodnih se dvaju poglavlja može vidjeti da se definiranje apozicije značajno razlikuje u gramatikama i drugim opisima hrvatskoga i češkoga jezika. Isto je tako vidljivo da se teorije na kojima su nastale banke stabala za hrvatski jezik međusobno razlikuju u toj mjeri da je prikaz apozicije u bankama stabala različit od onoga kako smo navikli klasično određivati apoziciju. Razmatrajući razne opise i njihovu primjenu na stvarne rečenice, a ujedno se vodeći korpusnim podacima, u ovome će se poglavlju revidirati pojam apozicije za hrvatski jezik. Istraživanje ide u nekoliko glavnih smjerova.

U prvome će se dijelu definirati apozicija kao rečenični odnos, a pokazati da apozicija ne može postojati na razini sintagme. Pokazat će se, dakle, da apozicija nije par ili sintagma u kojoj je ona rečenični član sa svojim glavnim članom, nego da se u takvim slučajevima može definirati kao vrsta atributa. Kod apozicije se isključivo radi o sintaktičkome, odnosno rečeničnome odnosu među dvjema sintaktičkim skupinama ili više njih, pri čemu se glavni član može nadopuniti s više apozicija. Odgovorit će se na pitanje je li apozicija gramatička odnosno sintaktička kategorija za čije određivanje postoje formalni kriteriji kao što je sročnost s predikatom ili je ujedno i semantička kategorija čija je definicija uvjetovana i značenjem. S obzirom na to da se apozicija smatra rečeničnim odnosom, pitanje je u kakvoj je relaciji prema ostalim rečeničnim odnosima, kao što su predikacija, determinacija i koordinacija. Iz korpusnih će se podataka istražiti može li se pojam apozicijskih sklopova proširiti na pridjevske skupine i priloge.

S obzirom na to da se u ovome radu apozicija smatra rečeničnim odnosom, a klasično se definira na razini sintagme kao rečenični član, istraživanje se proširuje na imensku frazu da bi se opisao odnos između glavne, noseće imenice i imenice koja je prati. Neki autori za takvu imensku skupinu smatraju da se sastoji od imenice i imeničkoga atributa u nominativu. Primjeri koji se u korpusima najčešće pojavljuju jesu kombinacije titule i imena ili imenske formule (1. i 2. primjer). Osim primjera u kojima je barem jedna od imenica vlastita, postoje i primjeri u kojima se u imenskoj skupini supojavljaju dvije opće imenice u nominativu (3. primjer). Također se u imenskoj skupini često pojavljuju poimeničene riječi i u takvoj je frazi nužno odrediti koja je riječ nositelj sintagme (4. primjer). U hrvatskome su se jeziku također udomaćile konstrukcije iz stranih jezika koje se sastoje od dviju imenica koje zajedno čine sintagmu ili imensku skupinu, a kod kojih je potrebno

odrediti gramatičke kriterije za određivanje ovisnosnih odnosa u imenskoj skupini (5. primjer). U 6. primjeru nalazi se imenska skupina koja ima složenu ovisnosnu strukturu i takve je primjere nužno razgraničiti s obzirom na to da se često pojavljuju u stvarnim rečenicama koje se nalaze u korpusima.

1. *skijašica Janica Kostelić*
2. *gospodin Ivan Ivanović*
3. *zemlje članice; mi Hrvati; vjernici namjernici*
4. *fonem a; veznik ali*
5. *strip crtač*
6. *naconalni parkovi Plitvička jezera i Risnjak*

Na temelju korpusnih podataka pokazat će se je li položaj apozicije proizvoljan i ovisi li o tome je li poredak riječi obilježen ili neobilježen. Pitanje je moraju li se članovi apozicijskoga odnosa nalaziti neposredno jedan uz drugi (kontaktni položaj) ili je u rečenici moguća udaljenost glavnoga i aponiranoga člana (diskontaktni položaj). Istražit će se i reverzibilnost članova apozicijskoga odnosa, odnosno svojstvo da se promjenom komponenti ne mijenja značenje iskaza, te mogućnost ispuštanja jednoga člana apozicijskoga odnosa. U literaturi se navodi da su članovi apozicijskoga odnosa u pravilu reverzibilni i da se promjenom komponenti ne mijenja značenje iskaza (Grepl i Karlík 1989, Barić i sur. 2005, Šmilauer V. 1966). To je malo vjerojatno ako uzmemo u obzir da vezne riječi, odnosno spojni izrazi imaju značenjsku ulogu. Osim toga, malo je vjerojatno da ispuštanjem jednoga člana apozicijskoga odnosa poruka cijeloga iskaza ostaje ista.

Nadalje će se opisati u kojim se sve oblicima može pojaviti aponirani član. Naime, prema literaturi aponirani član apozicijskoga odnosa može se pojaviti u nerečeničnome, rečeničnome i složenorečeničnome obliku (Mathesius 1947, Bauer i Grepl 1970, Grepl i Karlík 1989). Osim toga, u literaturi se pojavljuje i mogućnost tzv. apozicijske rečenice (Simeon 1969, Pavešić i Vince 1971, Mrazović i Vukadinović 1990, Znika 2003). Smatra se da se nerestriktivnom odnosnom rečenicom izražava apozicijski odnos (Kordić 1995). Istražit će se u kojim je slučajevima nerestriktivna odnosna rečenica značenjski apozicijska rečenica i koji joj relativizatori otvaraju mjesto.

U literaturi se navodi (Grepl i Karlík 1989, Karlík, Nekula, Rusínová 1995, Kuna 2002) da se apozicijski odnos može formalno iskazati dvama načinima: jukstapozicijom i spojnim/veznim

izrazima. U radu će se istražiti mogućnost povezivanja dviju sintagmi jukstapozicijom, s obzirom na to da neki autori navode da se o jukstapoziciji ne može govoriti kada je riječ o odnosima koji pripadaju gramatičkomu ustrojstvu rečenice (odnosima među rečeničnim članovima) (Pranjković 2002). Različiti vezni izrazi, prilozi, veznici, čestice i dr. imaju značenjski razlikovnu ulogu i u radu ćemo ih klasificirati prema vrstama riječi i prema značenjskim ulogama.

Na temelju podataka dobivenih iz sintaktičkih korpusa utvrdit će se je li značenje apozicije šire u odnosu na imenicu koju označava (svojevrсна veza hiperonim – hiponim) ili je ono uže u smislu da pobliže i detaljnije objašnjava imenicu uz koju dolazi. Pavešić (1971) kaže da je apozicija dodatak koji se dodaje imenici ili zamjenici da bi je se jasnije odredilo, a dodatak izriče neko od poznatih svojstava onoga što ona znači (*Slavuj, poznati pjevač naših šuma, po vanjštini je vrlo neugledan.*). Prema rečenicama koje imamo označene u bankama stabala to zapravo nije točno – apozicija jest dodatak koji jasnije određuje, ali ne mora uvijek isticati svojstva, može izražavati broj nečega, sažimati, smještavati u neke kategorije i sl. U ovome se radu apozicijske strukture analiziraju prema sadržaju, odnosno klasificiraju se na temelju značenjskih funkcija (isticanje, sažimanje, identifikacija, ispravljanje, objašnjavanje, preciziranje, klasifikacija). Tipovi apozicijskih struktura mogu se odrediti prema formalnim pokazateljima, odnosno prema tipovima veznih riječi. Različit izbor spojnih izraza mijenja značenje cijeloga iskaza, iz čega proizlazi da vezne riječi u apozicijskome odnosu nemaju samo funkciju povezivanja dijelova apozicijske strukture.

4.1. Korpusni podaci

Za potrebe ovoga istraživanja sastavljen je korpus rečenica čijim su sastavnim dijelom jezične konstrukcije označene kao apozicije. Iz obaju su sintaktički označenih korpusa za hrvatski jezik ekstrahirane sve rečenice u kojima se pojavljuje oznaka za apoziciju. Iz Hrvatske ovisnosne banke stabala izvučena je 601 rečenica, dok je iz UD-HR korpusa izvučeno 649 rečenica. Sve su rečenice pregledane i nakon provjere odbačeno je 100 rečenica jer su ili bile krivo označene (oznakom za apoziciju označen je neki drugi rečenični odnos) ili su se ponavljale. U korpusu je za obradu dakle ostalo 1.250 rečenica, odnosno 1.250 primjera apozicijskoga odnosa. Sve su rečenice razvrstane prema tipu veznoga sredstva i prema tipu semantičkoga odnosa, o čemu će više biti riječi u sljedećim poglavljima.

Nakon ekstrakcije rečenica u kojima se ostvaruje apozicijski odnos pregledane su i rečenice u kojima se nalaze različite varijante imeničkoga atributa kako bi se pronašli sporni primjeri (1. – 6. primjer prethodnoga poglavlja). Uočeno je nekoliko tipova takva odnosa, o čemu će također biti riječi kasnije.

4.2. Rečenični odnosi i rečenični članovi

S obzirom na to da ćemo u ovome radu apoziciju definirati kao rečenični odnos, a ne kao rečenični član, nužno je takvu definiciju smjestiti u lingvistički kontekst i odrediti što su to rečenični odnosi, a što rečenični članovi. Osim toga, praktično gledano, da bi se rečenice mogle označiti u bankama stabala, potrebno ih je raščlaniti na dijelove među kojima se realiziraju određeni gramatički odnosi.

U hrvatskome jezikoslovlju ne postoji mjesto u literaturi na kojemu bi odnosi u rečenici bili potpuno definirani i nedvosmisleno strukturirani. To proizlazi iz činjenice da su hrvatske gramatike nastale na generativnoj tradiciji (Katičić 1986, Barić i suradnici 1995), koja se temelji na preoblikama kojima se pojedinim rečeničnim dijelovima otvaraju mjesta u rečeničnome ustrojstvu, zbog čega se izgubila potreba da se pojedini odnosi među tim dijelovima pobliže objasne. Ovisnosni pristup smatramo prikladnijim za opis jezika, a ponajviše zato što se računalnolingvistički modeli temelje na bankama stabala koje su označene prema nekom od pristupa ovisnosne gramatike.

Hrvatska gramatika (Barić i sur. 2005) jedna je od gramatika koje svoj pristup rečenicama hrvatskoga jezika temelje na preoblikama. Navode da se svaka rečenica sastoji od riječi za koje postoje pravila slaganja riječi u rečenicu. „Tvoreći rečenicu, riječi na određeni položaj u njezinu unutrašnjem ustrojstvu ulaze svojim oblicima. Odnosi u tom ustrojstvu zasnivaju se na ovisnosti izbora jednog oblika o izboru drugoga. Svaki je oblik obilježen određenim gramatičkim oznakama. Jedan oblik riječi s određenim oznakama u rečenici uvjetuje ili omogućuje pojavu drugoga“ (Barić i sur. 2005: 396).

„Odnosi među riječima u rečenici svode se na to da jedan oblik riječi s određenim gramatičkim oznakama otvara mjesto drugome, time što svojom prisutnošću pojavu drugoga predviđa i omogućuje. Riječ koja u rečenici otvara mjesto drugoj neovisna je o riječi koja se po njoj u rečenicu

uvrštava. Riječ koja se u rečenicu uvrštava po drugoj riječi, koja je već u njoj, o toj je riječi neovisna“ (Barić i sur. 2005:396).

O dijeljenju rečenice na njezine dijelove ponešto govore Silić i Pranjković. „Rečeno je da je jedno od bitnih svojstava jednostavne rečenice mogućnost njezina članjenja na dijelove koji su međusobno u određenim gramatičkim odnosima. To se gramatičko svojstvo zove članjivost rečenice. Skup odnosa među dijelovima na koje se rečenica može članiti nazivamo gramatičkim ustrojstvom rečenice, a same te dijelove nazivamo članovima rečeničnoga ustrojstva. ... Članovi rečeničnoga ustrojstva nalaze se u određenim gramatičkim suodnosima, s tim da svaki od njih ostvaruje izravan ili neizravan odnos prema glavnomu dijelu rečeničnoga ustrojstva, a to je predikat“ (Silić i Pranjković 2007: 284). Članovi rečeničnoga ustrojstva mogu biti samostalni ili primarni i nesamostalni ili sekundarni. Primarni članovi samostalno ulaze u međusobne odnose, dok su nesamostalni članovi oni dijelovi rečenice koji se nalaze u sastavu samostalnih članova. Nesamostalnim članovima rečeničnoga ustrojstva autori smatraju atribut i apoziciju.

Na drugome mjestu svoje gramatike Silić i Pranjković (2007: 261–264) govore o spojevima riječi odnosno sintagmemima. Za njih su to jedinice sintaktičke razine koje se sastoje od najmanje dviju međusobno povezanih sastavnica ili tagmema, tj. samoznačnih riječi i/ili oblika. „Tagmemi se udružuju u sintagmeme na osnovi zavisnosti. Nadređeni tagmem naziva se glavnim ili jezgrenom, a podređeni zavisnim.“ Za autore se termin sintagmem odnosi na ono ustrojstvo spoja riječi u kojemu se glavni tagmem javlja u svojem osnovnom (polazišnom) obliku, dok se takav spoj riječi u drugim oblicima naziva sintagmom.¹¹⁴ Sintagma pretpostavlja uvrštavanje takve jezične jedinice u jedinice više razine, ponajprije u rečenice. „Među tagmemima koji čine sintagmeme moguća su tri različita tipa gramatičke veze: sročnost, upravljanje i pridruživanje.“

Sintagma se kao spoj riječi kratko objašnjava u Hrvatskoj školskoj gramatici (Hudeček i Mihaljević 2017: 126), gdje se definira kao spoj dviju punoznačnih riječi, odnosno glavnoga i zavisnoga dijela. U sintagmi postoje tri tipa odnosa među riječima: sročnost, upravljanje i pridruživanje.

¹¹⁴ Sintagmem postaje sintagma kad s ostalim dijelovima rečenice uđe u ovisnosne odnose.

U češkoj gramatičkoj tradiciji rečenični odnosi opisuju se sustavno, gotovo jednako, s malim odstupanjima od autora do autora. U svakome slučaju, svaka gramatika polazi od činjenice da rečenicu čine njezini članovi, koji moraju biti u međusobnim odnosima da bi rečenica bila gramatična i da bi mogla prenijeti željenu poruku.

Šmilauer (1966) navodi pet osnovnih tipova rečeničnih odnosa. To su predikacija, determinacija, apozicija, koordinacija i parenteza. Predikacija je za njega akt kojim nastaje rečenica i odnos u kojem se najčešće nalaze predikat i subjekt, čineći zajedno predikacijski sintaktički par. U odnos determinacije ulaze dva rečenična člana od kojih jedan (zavisni) određuje odnosno determinira nadređeni član, pri čemu zajedno čine determinacijsku sintaktičku skupinu (*mladi pekar, peče meso*). Rečenični članovi koji se nalaze u odnosu apozicije čine apozicijsku sintaktičku skupinu, pri čemu se nalaze na istoj rečeničnoj razini i međusobno su zamjenjivi. Dok se u odnosu apozicije nalaze rečenični članovi koji se odnose na istu pojavnost, u odnos koordinacije stupaju dva ili više članova koji referiraju na različite izvanjezične pojavnosti. Ni odnosom apozicije ni odnosom koordinacije ne nastaje nova rečenica. Parentezom (Šmilauer 1966: 54) ne nastaje stvarni rečenični odnos, već se organski tijek rečenice prekida ulaskom člana iz druge rečenične razine. Sročnost, upravljanje i pridruživanje smatraju se gramatičkim sredstvima koja omogućuju realizaciju odnosa predikacije i odnosa determinacije. U koordinacijskome i apozicijskome odnosu također se na gramatičkoj razini uspostavlja sročnost jer se apozicija s glavnim članom apozicijskoga odnosa slaže u padežu, a ponekad i u broju i rodu, dok su koordinirani članovi uvijek u istome padežu. No ta sročnost ne odražava primanje kategorija od drugoga, nadređenoga člana odnosa, nego proizlazi iz toga što članovi apozicijske i koordinacijske skupine u rečenici imaju istu funkciju, a članovi apozicijske skupine uz to referiraju i na istu vanjsku pojavnost. „Apozicija je poseban rečenični odnos koji se nalazi između ostalih odnosa i s njima ima neke zajedničke karakteristike“ (Šmilauer 1966: 53).

Greepl i Karlík (1986) u svojoj sintaksi *Skladba spisovné češtiny* donose cijelo poglavlje posvećeno sintaktičkim odnosima i načinima i sredstvima njihove realizacije. Navode kako odnosi u kojima se nalaze izrazi u rečenicama proizlaze iz njihove sintaktičke funkcije kao rečeničnih članova. U suštini se razlikuju dva osnovna tipa sintaktičkih odnosa: hipotaktički i parataktički. Izrazi koji u rečenici imaju funkciju različitih rečeničnih članova spajaju se odnosom kod kojega postoji

sintaktička ovisnost. Radi se, dakle, o subordinacijskome odnosu kod kojega je jedan član nadređen drugomu, podređenomu članu (1. primjer). Nadređeni član pobliže određuje odnosno determinira podređeni član. Izrazi koji u rečenici ispunjavaju istu funkciju odnosno izražavaju isti rečenični član međusobno su sintaktički neovisni. To znači da jedan član nije drugomu podređen i da između njih nema odnosa determinacije, spaja ih samo njihova zajednička rečenična funkcija. Takav rečenični odnos autori nazivaju koordinacijskim odnosom ili jednostavno koordinacijom (2. primjer). Svaki od navedenih rečeničnih odnosa realizira se specifičnim načinima i sredstvima.

1. *pilný žak; psát úlohu; psát domů; žák píše*¹¹⁵

2. *otec a matka; knihu nebo časopis; starý ale čilý člověk*¹¹⁶

Tri su načina na koja izrazi ostvaruju subordinacijske odnose u rečenici. To su sročnost, upravljanje i pridruživanje. Kao sredstva za takvu uspostavu odnosa služe neke gramatičke kategorije (osobito rod, broj, lice i padež), a ponekad i red riječi u rečenici. Realizacijom subordinacijskoga odnosa jednim od navedenih načina nastaje sintaktički par ili sintagma.

Osnovna forma realizacije koordinacijskoga odnosa jest parataktički veznički ili bezveznički spoj. Realizacijom koordinacijskoga odnosa tim načinom nastaju tzv. višestruki rečenični članovi.

3. *otec a matka; otec nebo matka; otec, ba i matka; sběhli se staří, mladí, děti*¹¹⁷

Izrazi koji su dijelom višestrukoga rečeničnog člana vrše u rečenici istu funkciju i u onome su obliku koji ta funkcija traži. Većinom se radi o istome padežu. U tim se slučajevima ne radi o sročnosti, nego to poklapanje u padežu proizlazi iz iste rečenične funkcije.

4. *Četl rád romány a povídky.*¹¹⁸ – objekt u akuzativu

5. *Jana a Zdeněk odešli.*¹¹⁹ – subjekt

6. *Koupil si pěkný ale levný oblek.*¹²⁰ – atribut u akuzativu jednine muškoga roda

¹¹⁵ 1. *marljiv učenik; pisati zadaću; pisati kući; ďak píše*

¹¹⁶ 2. *otac i majka; knjigu ili časopis; star ali živahan čovjek*

¹¹⁷ 3. *otac i majka; otac ili majka; otac, pa i majka, skupili se stari, mladi, djeca*

¹¹⁸ 4. *Rado je čitao romane i priče.*

¹¹⁹ 5. *Jana i Zdeněk su otišli.*

¹²⁰ 6. *Kupio je lijepo, ali jeftino odijelo.*

7. *Šel přes pole a lesy.*¹²¹ – zajednički prijedlog

Autori (Grepl i Karlík 1989: 223) navode da to poklapanje u padežu ne vrijedi kod višestruke priložne oznake. Kod višestruke priložne oznake izrazi od kojih se sastoji mogu imati različite oblike, što proizlazi iz toga da u tom slučaju morfološka obilježja ne služe za izražavanje sintaktičke ovisnosti priložne oznake o nadređenome članu (8. primjer). Koordinacijskim odnosom mogu biti spojeni i izrazi koji su u funkciji priložnih oznaka različite vrste (9. primjer). Autori također navode i primjere kojima dokazuju da se tim načinom mogu spojiti izrazi koji u rečenici obavljaju funkciju priložne oznake i proširka (10. primjer).

8. *Cestoval vlakem, na koni a pěšky.*¹²²

9. *Udělej to hned a bez řečí!*¹²³

10. *Seděl smutný a s hlavou sklopenou.*¹²⁴

Odnos izraza koji zajedno čine višestruki rečenični član nije dakle uvjetovan njihovim oblikom, već je određen veznim sredstvima, posebno nezavisnim veznicima i priložima i česticama koji imaju i vezničku funkciju. Koje će se konkretno vezničko sredstvo odabrati, ovisi o vrsti koordinacijskoga spoja, tj. o značenju koje se želi realizirati između koordiniranih izraza. Autori dalje razrađuju tipove koordinacijskih odnosa, no oni ovdje nisu relevantni.

Grepl i Karlík (1989: 236) napominju da se osim odnosa koordinacijske i subordinacijske prirode u gradnji rečeničnih i surečeničnih dijelova pojavljuju razne modifikacije, npr. razni tipovi osamostaljenja i slobodnije sklopljenih izraza, i drugi odnosi. Među njima se najčešće pojavljuje vrlo specifičan odnos: apozitivni odnos. O tome kako Grepl i Karlík vide apozitivni odnos već je bilo riječi ranije, u poglavlju 2.2.2 (str. 26).

Novi smjer sintaktičkih odnosno rečeničnih odnosa pojavljuje se s pristupima sintaksi temeljenima na principima ovisnosne gramatike. *Mluvnice češtiny 3* (Daneš i sur. 1987) donosi novo gledište na sintaktičke odnose, s polazišta da se sintaksa mora baviti većim jedinicama rečenične razine

¹²¹ 7. *Prošao je kroz polja i šume.*

¹²² 8. *Putovao je vlakom, na konju i pješice.*

¹²³ 9. *Napravi to odmah i bez komentara!*

¹²⁴ 10. *Sjedio je tužan i pognute glave.*

koje nastaju spajanjem riječi i višerječnih jedinica (sintagmi, fraza). Podkomponente tih viših jedinica međusobno su povezane sintaktičkim odnosima. Sintaktički se odnosi realiziraju među rečeničnim članovima (na razini rečenice) i među cijelim rečenicama. Prema tome ovisnosnom pristupu dva su osnovna tipa sintaktičkih odnosa: dominacija i umnažanje sintaktičkih položaja.

Rečenični odnos dominacije odnosi se na ranije spomenutu determinaciju, odnosno na pojam subordinacije. Ovisnosno gledano to je osnovni sintaktički odnos koji omogućuje postizanje unutarnje rečenične strukture. Temelji se na činjenici da jedan od članova koji stupaju u odnos mora biti nadređen (odnosno dominantan), dok je drugi član toga odnosa podređen. Bez dominantnoga, odnosno nadređenoga člana u rečenici ne mogu se ostvariti podređeni članovi. Kao posljedica realizacije sintaktičkoga odnosa dominacije (subordinacije) nastaje sintagma ili sintaktički par. Tri su formalna načina kojima se može ostvariti ovisnost podređenoga člana u okvirima sintagme: sročnost (kongruencija), upravljanje (rekcija) i pridruživanje (adjunkcija).

Umnažanje je također rečenični odnos. Za razliku od odnosa dominacije ne sudjeluje u stupnjevitost ovisnosnoj strukturi rečenice, dakle ne otvara funkcionalne položaje rečeničnim članovima. Tim se odnosom otvaraju mjesta rečeničnim dijelovima s istom rečeničnom funkcijom. Prema tome se u rečenici razlikuju sintagme koje nastaju na temelju odnosa dominacije i rečenične skupine koje sadrže umnožene rečenične pozicije. Umnažanje je pored dominacije potpuno druga dimenzija rečenične strukture. U dominacijske odnose rečenična skupina ulazi kao cjelina u svojstvu jednoga rečeničnog člana. Odnosi među dijelovima rečenične skupine nastale na temelju odnosa umnažanja različiti su. Ponekad se ostvaruju s pomoću veznih izraza, a ponekad proizlaze iz semantičkih sadržaja pozicija u skupini. Gledajući formalne i značenjske kriterije, razlikuju se dva tipa umnažanja sintaktičkih pozicija: koordinacija i adordinacija¹²⁵. Dijelovi koordinacijske skupine označavaju različite referente, dok je adordinacijska skupina konstruirana tako da se njezini dijelovi odnose na isti referent.

Svaki je sintaktički položaj u suštini moguće zauzeti skupinom koja se sastoji od dvaju ili više članova, a da nijedan od tih članova nije dominiran (podređen) od nekoga drugog člana niti je

¹²⁵ O adordinacijskoj je skupini u okvirima *Mluvnice češtiny 3* (Daneš i sur. 1987) detaljno bilo riječi u poglavlju 2. poglavlju.

njegova upotreba uvjetovana upotrebom nekoga drugog člana. Članovi skupine s pozicije plana izraza većinom su neovisni, međusobno su ravnopravni, pa je prema tome rečenica često razumljiva i gramatična čak i ako se neki od dijelova skupine ispusti. Kada članovi rečenične skupine imaju zajedničke morfološke kategorije, pretpostavlja se sročnost. Međutim, ta sročnost ne proizlazi iz nadređenosti jednoga člana nad drugim članom, nego iz činjenice da zauzimaju istu sintaktičku poziciju i imaju isti odnos prema dominirajućemu (nadređenomu) rečeničnom članu. Članovi skupine spojeni su veznicima, drugim veznim sredstvima ili su naprosto jukstaponirani.

U knjizi *Čeština – řeč a jazyk* (Čechová i sur. 2000) Hrbaček opisuje rečenične odnose, o čemu je već bilo riječi u drugome poglavlju. On prikazuje kako se odnosi u rečenici realiziraju na dvjema razinama, na značenjskoj razini i na razini izraza. Na značenjskoj se razini radi o semantičkim odnosima, a na razini izraza o formalnosintaktičkim rečeničnim odnosima. Odnosima na značenjskoj razini smatraju se predikacija, determinacija, koordinacija i apozicija, dok su formalnosintaktički odnosi sročnost, upravljanje i pridruživanje. Od sintaktičkih odnosa u jednostavnoj rečenici Hrbaček navodi još i parataksu i hipotaksu. Njegova je klasifikacija rečeničnih odnosa prilično zbunjujuća jer se pri realizaciji rečenice i rečeničnih članova isprepliću odnosi na objema razinama. Apozicijski član jednostavne rečenice definira kao parataktički spoj u apozicijskome odnosu. Apozicijski član ima jednu rečeničnu funkciju.

4.2.1. Apozicija kao rečenični odnos

Uzimajući u obzir sve navedeno u prethodnome poglavlju, ali i polazeći iz okvira ovisnosne gramatike, apoziciju smatramo rečeničnim odnosom. Tako definirana apozicija može se metodološki lakše inkorporirati u pravila ovisnosnih banki stabala i samim time apozicija može biti označena jasno i sustavno. S obzirom na to da se rečenični odnosi nužno realiziraju unutar rečenice, pri opisu rečeničnih odnosa potrebno je krenuti upravo od rečenice. Rečenicu smatramo strukturom međusobno ovisnih, rečeničnim odnosima povezanih rečeničnih članova koja sadrži jednu gramatički izraženu predikaciju. Da bi se rečenica u strukturnome smislu mogla ostvariti, mora se gramatički realizirati predikacija. Temelj je predikacije predikat. Predikat je najčešće izražen finitnim glagolom, no u nekim slučajevima u stvarnome tekstu on može biti ispušten ili elidiran (1. primjer).

1. *Marko je pojeo bananu, a Maja mandarinu.*
2. *Stara baka peče kruh.*
3. *Kiši. Sniježi.*

Rečenični odnosi realiziraju se među punoznačnim riječima u rečenici. U 2. primjeru realiziraju se odnosi *stara – baka*, *baka – peče*, *peče – kruh*, dok primjerice između riječi *stara* i *kruh* ili *baka* i *kruh* nema odnosa. Iz istoga primjera vidi se i da nisu svi tipovi odnosa isti i da je za njihovu realizaciju potrebno zadovoljiti različite uvjete. Predikacija je nužna za ostvarivanje rečenice i s pomoću predikata otvara se mogućnost za realizaciju ostalih odnosa u rečenici. Ponekad osim predikacije u rečenici nema drugih odnosa, kao što je to u 3. primjeru. U svim je ovisnosnim pristupima predikat temelj rečenice i on se kao takav u ovisnosnim bankama stabala označava kao korijen stabla na koji se vežu svi ostali rečenični članovi.

Po uspostavi rečenične predikacije moguća je realizacija odnosa ovisnosti. Odnos se ovisnosti u literaturi naziva još i subordinacijom, determinacijom ili dominacijom. Odnosi se na odnos između dvaju rečeničnih članova, pri čemu je jedan član obavezno nadređen, a drugi je njemu podređen, odnosno o njemu je ovisan. Ti se rečenični članovi ne nalaze na istoj razini rečeničnoga ustrojstva, što se jasno vidi kad se rečenica obilježi ovisnosnim odnosima s pomoću stabla. Odnos se subordinacije gramatički može realizirati na tri načina, a to su sročnost, upravljanje i pridruživanje. Na 19. slici iz ovisnosnoga stabla vidi se da su u rečenici *Stara baka peče kruh.* realizirana tri odnosa subordinacije, ali nisu ostvarena istim gramatičkim sredstvima. Subordinacijski odnos *peče – kruh* realiziran je s pomoću upravljanja (rekcije), dok se odnos između *stara – baka* gramatički realizira kao sročnost (kongruencija).

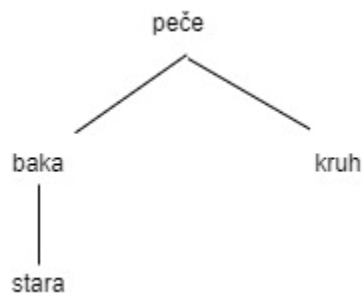

19. slika: Ovisnosni odnosi u rečenici *Stara baka peče kruh.*

U rečenicama kao u 2. primjeru prilično je lako intuitivno odrediti odnose subordinacije i u ovisnosno stablo postaviti podređene i nadređene rečenične članove. Znamo da glagol *peče* ima sintaktičku ulogu predikata, imenica *kruh* nosi ulogu objekta, a sintagma *stara baka* ima ulogu subjekta. Također se unutar odnosa *stara – baka* lako određuje pridjev *stari* kao ovisan o imenici *baka* s obzirom na to da on u rečenici ima ulogu atributa. Razlike u tumačenju i označavanju subordinacijskoga odnosa i sintaktičkih uloga u bankama stabala nastaju s pojavom funkcionalnih riječi kao što su prijedlozi i veznici. Jedno je od pitanja je li u prijedložno-padežnome izrazu prijedlog nadređen ili podređen imenskoj skupini. Na 20. slici vidi se da su se autori HOBS-a odlučili prijedlog u prijedložno-padežnome izrazu postaviti kao nadređeni član imenici zato što je prijedlog taj koji određuje padež imenice. S druge strane, u UD-u kao opće pravilo vrijedi da se funkcionalne nepunoznačne riječi spuštaju na najniže položaje u ovisnosnome stablu jer se pravi odnosi subordinacije realiziraju među punoznačnim riječima u rečenici. Osim toga, funkcionalne riječi same po sebi ne mogu biti nositeljima sintaktičkih funkcija kao što su subjekt ili objekt¹²⁶. Na 21. slici prikazano je označavanje prijedložno-padežnoga izraza u korpusu UD-HR, gdje se vidi da je uspostavljen odnos ovisnosti između predikata *odnosila se* i objekta *zapljenu*, dok je prijedlog *na* ovisan o imenici u čijemu prijedložno-padežnom izrazu sudjeluje. Takvih je spornih slučajeva u kojima je potrebno pribjeći dogovornomu rješenju u određivanju odnosa ovisnosti malo i u načelu je kod toga odnosa lako odrediti koja je riječ u rečenici kojoj nadređena, odnosno podređena.

¹²⁶ Moguće su, naravno, rečenice kao što su *Na je prijedlog.* ili *A je fonem.*, u kojima su funkcionalna riječ i slovo u ulozi subjekta. No, takve su rečenice iznimke i u stvarnome su tekstu vrlo rijetke.

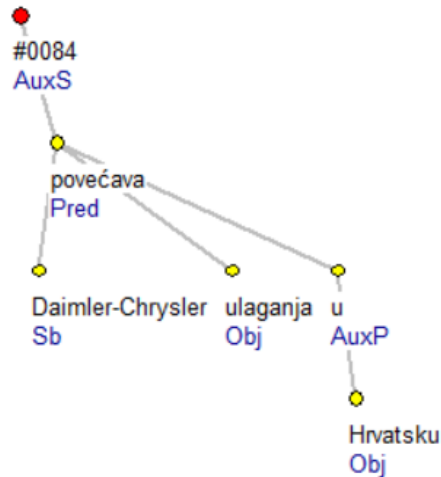

20. slika: Prijedložno-padežni izraz u HOBS-u.

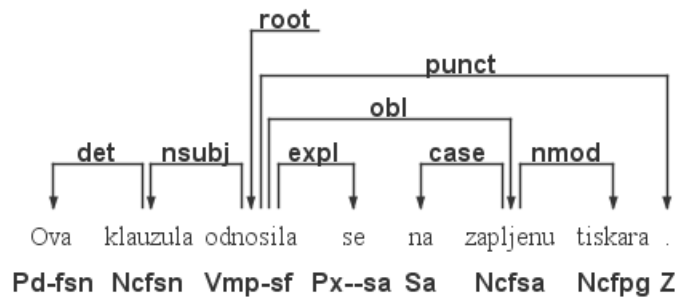

21. slika: Prijedložno-padežni izraz u UD-HR korpusu.

Ponekad se neki dijelovi rečenice ne mogu označiti odnosom subordinacije jer među članovima takva odnosa nema nadređenosti, odnosno podređenosti, ne može se odrediti koji je član glavni i koji je nositelj sintaktičke funkcije. Članovi takva odnosa nalaze se na istoj razini sintaktičkoga ustrojstva i obavljaju istu funkciju rečeničnoga člana. Takav se odnos u literaturi naziva umnažanjem ili udvostručivanjem sintaktičkih pozicija. Takvim spajanjem na parataktičkoj razini nastaju višestruki rečenični članovi¹²⁷. Dva osnovna tipa udvostručivanja sintaktičkih pozicija jesu koordinacija i apozicija.

¹²⁷ Rečeničnim članovima smatramo funkcije izraza koje imaju u rečenici, a koje proizlaze iz njihovih međusobnih semantičkih i sintaktičkih odnosa. Rečenični član ispunjava funkciju subjekta, objekta, predikata itd. Rečenični član može se ostvariti u obliku riječi, sintagme ili rečenice.

Koordinacijskim odnosom nastaju višestruki rečenični članovi koji se sastoje od jezičnih izraza za različite izvanjezične pojavnosti (primjerice dvije ili više osobe, predmeti, radnje, osobine, okolnosti i sl.). Pojednostavljeno rečeno, članovi koordinacijske strukture odnose se uvijek na različite stvari. U 4. primjeru koordinacijskim odnosom nastaje višestruki subjekt koji se sastoji od triju imenica. U 5. primjeru koordinacijskim se odnosom realizira višestruki objekt, dok se u 6. primjeru realizira višestruki atribut.

4. *Arheolozi, aktivisti i nevladine udruge udružuju snage.*
5. *Svaki od njih ima vlastitu oznaku i biljeg.*
6. *Ova će alternativna ruta osigurati brže, sigurnije i jeftinije dopremanje ruske nafte.*

U literaturi se postavlja pitanje mogu li se koordinacijskim odnosom spojiti dva glagola u višestruki predikat ili se u takvim slučajevima naprosto radi o dvjema predikacijama kojima nastaju dvije nezavisno složene rečenice. U literaturi za češki jezik Trávníček (1951) diskutira o tome i zaključuje da se uvijek kad se u rečenici nalaze dva glagola radi o dvama predikatima, odnosno da se dvjema predikacijama realiziraju dvije surečenice. Po njegovu se mišljenju o višestrukome predikatu može govoriti samo kod imenskoga predikata kada se može udvostručivati predikatno ime (7. primjer). Za razliku od njega Grepl i Karlík (1989: 212) smatraju da se može govoriti o višestrukome glagolskom predikatu i da se njegove granice mogu postaviti strogim promatranjem semantičkih i sintaktičkih obilježja rečenice. Dva su slučaja kada se radi o višestrukome predikatu. Prvi je ako spojeni glagoli izražavaju dijelove iste radnje ili zajedno kontrastiraju u istoj radnji (8. – 10. primjer). U drugome slučaju ti predikati imaju zajedničke rečenične članove ili su spojeni zajedničkim pomoćnim glagolom (11. i 12. primjer). O realizaciji surečenica radi se ako su izražene radnje samostalne, postupno se odvijaju, samostalno se determiniraju i u slučajevima kada su glagoli u različitim vremenima ili modalnostima (13. – 15. primjer). U literaturi za hrvatski jezik takvi se primjeri smatraju višestrukim predikacijama kojima nastaju nezavisnosložene rečenice i nema govora o mogućnosti višestruko složenoga predikata. To je prihvaćeno i u obilježavanju rečenica u ovisnosnim bankama.

7. *August je bio marljiv i nadaren.*
8. *Sunce svijetli i grije.*

9. *Glačala je i slagala rublje.*
10. *Svaka se grana sada giba, savija, drhti.*
11. *Navečer rado leži i čita.*
12. *Morate češće svirati i pjevati.*
13. *Obilno je ručao i izašao van.*
14. *Učitelj je pohvalio dječake, ali je prekorio djevojčice.*
15. *On je živio, živi i živjet će u našim srcima.*

Umnažanje sintaktičkih položaja odnosno odnos koordinacije problematičan je u okvirima ovisnosnih pristupa gramatici, a samim je time problematičan i za označavanje u ovisnosnim bankama stabala. To proizlazi iz toga što je predviđeno da se na jednome sintaktičkom položaju nalazi samo jedna riječ, odnosno da su rečenični članovi jednostruki. Rečenični odnosi nadređenosti i podređenosti binarni su, realiziraju se između dviju jedinica. U ovisnosnim bankama stabala vrijedi osnovno načelo: jedan čvor = jedna riječ = jedna sintaktička funkcija. Kada neki rečenični član odnosom koordinacije postane višestruk, potrebno mu je u cjelini dodijeliti funkciju rečeničnoga člana, odnosno cijelu je koordiniranu strukturu potrebno postaviti na jednu ovisnosnu sintaktičku poziciju. Time se krši navedeno osnovno načelo da se na jednome čvoru ovisnosnoga stabla može nalaziti samo jedna riječ. Dijelovi koordinirane strukture imaju zajednički odnos prema nadređenome članu, svi su u subordinacijskome odnosu prema njemu, a istovremeno dijele zajedničku sintaktičku funkciju. Osim toga, dijelovi su koordinirane strukture i u međusobnome su odnosu koji se ne može označiti odnosom ovisnosti jer članovi nisu u međusobno nadređenome ili podređenome odnosu. Također, koordinacijska se skupina sastoji od najmanje triju članova, izraza koji se koordiniraju i koordinatora (veznika ili znaka). Na 22. slici prikazani su odnosi u jednostavnoj rečenici u kojoj funkciju rečeničnoga objekta ima višestruki rečenični član kod kojega su dijelovi u koordinacijskome odnosu. Imenice *nogomet* i *košarku* u istome su ovisnosnom odnosu prema predikatu *volim*, međusobno su spojene koordinacijskim odnosom s pomoću koordinatora *i*.

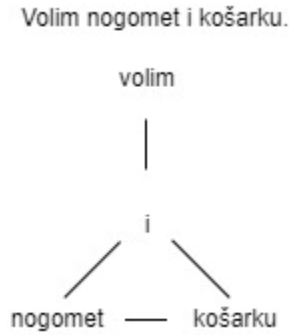

22. slika: Prikaz koordinacije u okviru ovisnosne gramatike.¹²⁸

Problemi označavanja koordinacije u bankama stabala za hrvatski jezik u HOBS-u i UD-HR korpusu riješeni su na različite načine. U HOBS-u članovi koordinirane strukture imaju zajednički nadređen član, a to je koordinatorski (veznik ili rečenični znak). Koordinator dobiva analitičku funkciju Coord kako bi se naglasilo da se radi o koordinacijskoj skupini. Dijelovi koordinacijske skupine dobivaju oznaku onoga rečeničnog člana čiju funkciju ima cijela skupina s dodatkom *_Co* kako bi se naglasilo da se radi o koordiniranim dijelovima. Na 23. slici prikazan je višestruki subjekt čiji su članovi u odnosu koordinacije. Dijelovima subjekta, vlastitim imenicama *Tomčić* i *Meron* dodijeljene su analitičke funkcije *Sb_Co*, kojima se označava da su to subjekti koji su dijelovi koordinacijske skupine. Njima je izravno nadređen veznik *i* koji ima oznaku Coord kojom se označava da se radi o koordinacijskoj skupini. Veznik s oznakom Coord direktno je podređen predikatu koji je zapravo u ovisnosnome odnosu s cijelom koordinacijskom skupinom i koji je podjednako nadređen svim dijelovima složenoga subjekta.

¹²⁸ Grafički prikaz koordinacije nije preuzet od Tesnière i veza između riječi *nogomet* i *košarku* nije junksija preuzeta iz njegove teorije. Radi se o izradi autorice prema vlastitom tumačenju koordinacije.

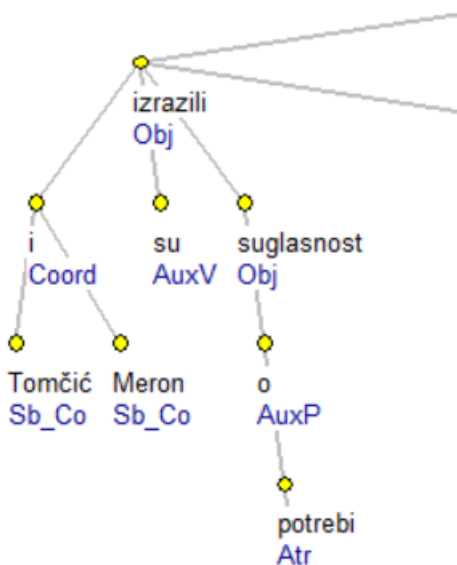

23. slika: Višestruki subjekt u koordinacijskome odnosu u HOBS-u.

Pri donošenju praktičnoga rješenja za to kako obilježiti koordinaciju unutar projekta UD autori su se pitali može li se koordinacija svesti na pojednostavljenu strukturu stabla, a da se ne izgube važne informacije. Smatrali su da je važno zadržati informaciju o paradigmatškome odnosu u kojemu se nalaze članovi koordinirane skupine. Također su smatrali da se u obzir trebaju uzeti prozodijska obilježja rečenice. Primjerice, u rečenici *Kosovo i Albanija rješavaju carinski nesporazum*, spoj *Kosovo i* u prozodijskom smislu ne možemo smatrati sintagmom, dok spoj *i Albanija* možemo. Smatrali su da se ta jezična informacija mora nekako zadržati. Najvažniji od svega bio je uvjet da se funkcionalne riječi (u smislu koordinacije to su veznici) spuštaju na najnižu moguću razinu u stablu. Na 24. slici prikazan je višestruki subjekt čiji se članovi nalaze u koordinacijskome odnosu. Imenica *ministar* u izravnome je subordinacijskom odnosu s predikatom rečenice *razmatraju* i oznakom *nsubj* naznačeno je da se radi o rečeničnome članu čija je rečenična funkcija subjekt. Imenica *građani* ovisna je o imenici *ministar* i nosi funkciju *conj*, čime se naznačuje da se radi o dvama izrazima koji su međusobno u koordinacijskome odnosu. Veznik *i* ovisan je o imenici *građani* kako bi u ovisnosnome stablu bio na najnižoj razini i nosi oznaku za nezavisni veznik *cc*. U UD korpusima uvijek je prvi član koordinacijske skupine izravno podređen nadređenomu čvoru.

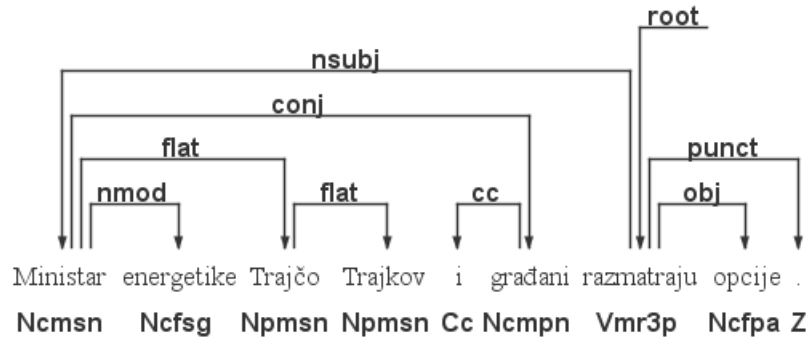

24. slika: Višestruki subjekt u koordinacijskome odnosu u korpusu UD-HR.

Osnovni princip označavanja koordinacije u bankama stabala slijedi se podjednako kad se radi o koordinaciji sintagmi, nezavisnih i zavisnih rečenica, a osim toga primjenjuje se i kad se radi o višestrukim koordinacijama u čijemu se sastavu nalazi više izraza i više koordinatora.

U semantičkome smislu koordinacija nije puko nabrojavanje članova skupine, već se izborom koordinatora dijelovi koordinacijske skupine mogu dovesti u različite značenjske odnose. U literaturi se navode različiti tipovi koordinacijskoga odnosa. Grepl i Karlík (1989: 208) primjerice navode pet osnovnih značenjskih tipova koordinacijskoga odnosa: spajanje, suprotnost, stupnjevanje, isključivanje i posljedičnost. Gramatika nastala na sintaktički označenome korpusu češkoga jezika *Syntax češtiny na základě anotovaného korpusu* (Panevová i sur. 2014) navodi osam tipova koordinacijskoga odnosa. To su konjunkcija (16. primjer), suprotnost (17. primjer), disjunkcija (18. primjer), gradacija (19. primjer), obrazlaganje (20. primjer), konfrontacija (21. primjer), kompeticija (22. primjer) i posljedičnost (23. primjer). Pristup korpusnim podacima za hrvatski jezik omogućuje prostor za istraživanje značenjskih odnosa unutar koordinacijskih skupina.

16. *Samo talent, rad i trud zajedno daju rezultate.*

17. *U samoj je završnici Dinamo dao gol, ali on nije bio priznat.*

18. *Jeste li putovali autom ili autobusom?*

19. *Ne rade budale samo od građana, nego i od znanstvenika.*

20. *Primili smo je u našu kuću, ipak smo rodbina.*

21. *Kod njih se radi o tržišnoj ekonomiji, dok se kod nas uvijek radi o miješanoj ekonomiji.*

22. *Rado ćemo gledati meč Đoković – Nadal.*

23. *Hrana je poskupila pa ćete teže moći štedjeti od plaće.*

Kao drugi tip udvostručivanja sintaktičkih pozicija u literaturi se navodi apozicijski odnos ili odnos adordinacije. Osnovna je razlika u odnosu na koordinaciju što u odnos apozicije ulaze dva ili više izraza koji imenuju istu stvar odnosno isti izvanjezični pojam. Treba naglasiti da su izrazi koji ulaze u apozicijski odnos jako rijetko sinonimi (24. primjer). Oni se najčešće samo odnose na istu pojavnost, ali je jedan od njih značenjski širi ili ga na neki drugi način značenjski determinira (npr. proširuje ili sužava njegovo značenje, korigira ga, dodatno objašnjava i sl.) (25. primjer).

24. *Bavila se lingvistikom odnosno jezikoslovljem.*

25. *Zagrebačka banka, najveća banka u Hrvatskoj, ostvarila je u prošloj godini veliku dobit.*

Dva izraza koja ulaze u apozicijski odnos međusobno nisu u odnosu subordinacije, ali je cijela apozicijska struktura u subordinacijskome odnosu prema nadređenome članu. Odnosom apozicije nastaje višestruki rečenični član. Na 25. slici prikazani su odnosi u rečenici u kojoj je s pomoću apozicije došlo do udvostručivanja subjekta. Vlastita imenica *Milanović* i sintagma *hrvatski predsjednik* međusobno su povezane apozicijskim odnosom, a dijelovi su složenoga subjekta. U istome su odnosu subordinacije prema predikatu *posjetio je*. O prikazu apozicije u hrvatskim ovisnosnim bankama stabala već je bilo riječi u trećemu poglavlju.

Milanović, hrvatski predsjednik, posjetio je Banovinu.



25. slika: Prikaz apozicije u okviru ovisnosne gramatike.

Apozicijskim se odnosom može udvostručiti bilo koji rečenični član, subjekt (26. primjer), objekt (27. i 28. primjer), atribut (29. primjer), priložna oznaka (30. primjer).

26. *Kukci – muha i skarabej – simboliziraju umjetnike...*
27. *I ne samo kako se s podsmjehom gleda na nas, buduće gladne prosvjetare i kulturnjake, i na naše zanimanje...*
28. *Izgubio je od Austrijanca Devidilija, bivšeg svjetskog prvaka.*
29. *Velik će dio radova obaviti hrvatske odnosno riječke tvrtke.*
30. *Na njegovu je mjestu poslije, u srednjem vijeku, niklo manje naselje.*

U literaturi vezanoj uz apoziciju govori se o položaju glavnoga i aponiranoga člana. U okvirima ovisnosne gramatike to je pitanje važno jer se u praktičnome dijelu označavanja rečenica glavni član postavlja u stablu kao nadređeni član apozicijskoga odnosa i kao onaj koji je u izravnome subordinacijskom odnosu prema zajedničkom nadređenom članu. Ako apoziciju definiramo kao rečenični odnos u koji ulaze međusobno ravnopravni članovi na istoj razini rečeničnoga ustrojstva, to pitanje i nema previše smisla. U svakome slučaju, između jednoga od članova apozicijskoga odnosa i subordinacijski nadređenoga člana rečeničnoga ustrojstva mora se realizirati jedan od tipova gramatičke veze: sročnost, upravljanje ili pridruživanje. To prije svega ovisi o tome koju funkciju rečeničnoga člana obavlja cijela apozicijska struktura. Tip gramatičke veze s pomoću koje se realizira subordinacijski odnos nadređenoga člana s jednim ili s obama dijelovima apozicijskoga odnosa ovisi i o semantičkome tipu apozicijskoga odnosa i o odabiru veznoga sredstva, o čemu će još biti riječi.

Ako je apozicijska struktura na mjestu rečeničnoga subjekta, nužno je da je barem jedan njezin dio sročan s predikatom. U 31. primjeru oba se dijela apozicijske strukture slažu s predikatom u rodu broju i padežu, s obzirom na to da se radi o imenskome predikatu. U 32. primjeru subjekt je sročan s predikatom u broju, a sročna su oba dijela apozicijske strukture. U 33. primjeru vidimo da je samo prvi dio apozicijske strukture sročan s predikatom. Strukture izraza koji ulaze u apozicijski odnos različite su: prvi je izraz sintagma koju nosi imenica ženskoga roda jednine, dok se drugi izraz sastoji od koordinirane strukture različitih imenica. U tome se primjeru radi o nabranjanju kao semantičkomu tipu apozicijskoga odnosa. No, ne možemo zaključiti da je u takvim primjerima uvijek prvi član apozicijske strukture sročan s predikatom, što pokazuju 34. i 35. primjer. Iako se ponovno radi o nabranjanju, drugi izraz iz apozicijskoga odnosa slaže se s predikatom u rodu i broju.

Ne može se, dakle, uobličiti opće pravilo prema kojemu bi se odredilo koji dio apozicijske strukture mora biti sročan s predikatom ako se ona nalazi na mjestu rečeničnoga subjekta.

31. *Santiago Calatrava, nagrađivani španjolski arhitekt, bio je jedan od članova žirija.*
32. *Srednja razina, velika trapezoidna dvorana, sadrži sve galerije od arhajskog razdoblja do Rimskog carstva.*
33. *Skupina hrvatskih glazbenika – Zagrebački kvartet, Ivana Bilić i Fred Došek – ovih se dana vratila iz Izraela gdje su nastupali na Međunarodnom biennalu suvremene glazbe održanom u Tel Avivu.*
34. *Drugi duo, Efthalia Koutroumanidou i Maria Tsiartsiani, izgubile su u istom događanju.*
35. *O njihovom radu pohvalno su pisale na nekoliko stranica neke od vodećih dizajnerskih publikacija, primjerice talijanski časopisi Artlab i Abitare.*

U rečenicama u kojima apozicijska struktura stoji na mjestu rečeničnoga objekta najčešće su oba izraza u padežu određenom glagolskim upravljanjem. Dakle, oba dijela apozicijske strukture u onome su padežu koji zahtijeva glagol (36. – 39. primjer). U rečenicama u kojima apozicijska struktura u rečenici obavlja funkciju objekta (40. primjer) ili priložne oznake (41. primjer) često izrazi apozicijske strukture dijele zajednički prijedlog.

36. *Jedna moja prijateljica je otišla u Grčku i kod kuće ostavila dvojicu sinova: jednog od 7 i drugog od 15 godina.*
37. *Nada se modifikacijama potpisanog ugovora, odnosno "razumu" s obje strane.*
38. *Vladi ostaje uhvatiti se u koštac s trećim stupom inflacije: domaćim monopolima.*
39. *Ne ostaje mu ništa drugo nego da se poziva na narod, to jest na legitimitet izravno izabranog predsjednika.*
40. *HP-ova sljedeća generacija SAN rješenja za pohranu za srednje i male korisnike eksplicitno se temelji na uobičajenoj mrežnoj infrastrukturi, prvenstveno iSCSI-ju.*

41. *Reklamna agencija Bruketa & Žinić već je četiri godine najnagrađivanija agencija na Festu, najvećoj smotri tržišnog komuniciranja u Hrvatskoj.*

Kako je ranije navedeno, apozicijska struktura može u rečenici biti u funkciji imeničkoga atributa. Oba dijela imeničkoga atributa moraju biti u padežu koji traži nadređena imenica koja nosi cijelu sintagmu. U 42. i 43. primjeru izrazi koji su u apozicijskome odnosu dijelom su imeničkoga atributa u genitivu. U 44. primjeru radi se o imeničkome atributu u dativu, pri čemu su oba dijela apozicijske strukture u dativu. Mogući su primjeri u kojima apozicijsku strukturu čini više od dvaju dijelova. U 45. primjeru imenički atribut u genitivu obavlja apozicijska struktura koja se sastoji od triju izraza od kojih su svi u genitivu. Isto se događa i kada je apozicijska struktura u funkciji pridjevskoga atributa. Naime, pridjevi koji su u apozicijskome odnosu ujedno su i u subordinacijskome odnosu prema nadređenoj imenici koja im određuje padež (46. i 47. primjer).

42. *Pobijedio je projekt **Bernarda Tschumija, arhitekta rođenog u Švicarskoj, koji danas radi u New Yorku.***

43. *Koji je uzrok **zdravstvenih tegoba, odnosno krvarenja kod ministra pravosuđa, ustanovit će se medicinskom obradom.***

44. *Stoga je ova knjiga potvrda **iznimnoj ljepoti Hrvatske, posebice jadranskoj obali.***

45. *Stotinu četrnaest godina od rođenja **jednog od najvećih balkanskih pisaca, dobitnika Nobelove nagrade, Ive Andrića, obilježeno je u ponedjeljak u njegovu rodnom gradu.***

46. *Velik će dio radova obaviti **hrvatske odnosno riječke tvrtke.***

47. *Današnja se Hrvatska definira kao sljednica ZAVNOH-ovske **antifašističke, dakle, Titove Hrvatske .***

Aponirani član apozicijskoga odnosa ponekad se nalazi u kanonskome, osnovnome obliku, odnosno ne mijenja oblik prema tome kako gramatički to traži nadređeni član subordinacijskoga odnosa. U 48. i 49. primjeru apozicijska se skupina nalazi na mjestu imeničkoga atributa. Prvi je član apozicijskoga odnosa u genitivu jer to traže nadređene imenice *podrška* i *podaci*. No, drugi se član apozicijske strukture koji se nalazi u zagradi zadržao u osnovnome obliku, nominativu, iako bi trebao glasiti *obitelji, prijatelja* i *HNB-a*. Takvi su primjeri česti ako se aponiranim članom

nabrajaju dijelovi neke cjeline ili ako se aponiranim članom navodi drugi naziv ili skraćena prvoga člana apozicijske skupine.

48. *U takvim situacijama je najvažnija podrška **okoline (obitelj, prijatelji)**.*

49. *To pokazuju privremeni podaci **Hrvatske narodne banke (HNB)**.*

50. *Odnose se na nabavku daleko većeg broja voćnih sadnica, uz svu potrebnu **prateću infrastrukturu (kolci, mrežna armatura i dr.)**.*

Korpusni podaci pokazuju da dijelovi apozicijskoga odnosa ne moraju biti u istome obliku. U 51. primjeru oba su dijela apozicijske strukture prijedložno-padežni izrazi, ali s drugim prijedlogom koji traži drugi padež. Osim toga, aponirani je član apozicijskoga odnosa semantički gledano nabrajanje, pa se sastoji od dvaju prijedložno-padežnih izraza. U 52. primjeru apozicijska struktura nalazi se na položaju rečenične priložne oznake, no prvi je dio u apozicijskome odnosu prilog, dok je drugi dio apozicijskoga odnosa prijedložno-padežni izraz. U semantičkome se smislu također radi o nabrajanju dijelova neke cjeline.

51. *Zračno-desantne snage se uzdaju u **zračnu podršku: od izviđanja i preciznog bombardiranja do pojačanja u vidu dodatnih trupa**.*

52. *Mlada majka moli sve one koji su u mogućnosti da joj pomognu **bilo kako – u hrani, odjeći, kućanskim potrepštinama**.*

U rečenici u 53. primjeru aponirani član nadilazi granice rečenice. Padež aponiranoga člana ukazuje na to da se pridjevi *bubonska*, *plućna* i *septisemična* ne odnose na imenicu *oblika* da bi se radilo o aponiranome atributu. Također u ovome primjeru nema u aponiranom članu prijedloga *u* niti su pridjevi u lokativu (*u bubonskom*, *plućnom* i *septisemičnom*) da bi se radilo o dvama prijedložno-padežnim izrazima u apozicijskome odnosu koji u rečenici obavljaju funkciju priložne oznake. Naime, ta tri pridjeva odnose se na imenicu *kuga*, koja se u tekstu nalazi ispred rečenice (54. primjer). Pitanje je može li se apozicijski odnos ostvariti među dijelovima različitih rečenica ili se u ovome primjeru radi o parentezi.

53. *Pojavila se u tri oblika: **bubonska, plućna i septisemična**.*

54. *Najgora je bila **kuga**. Pojavila se u tri oblika: **bubonska, plućna i septisemična**.*

Iz gore navedenih primjera vidi se da se ne može lako donijeti zaključak o tome koji je član apozicijske strukture glavni, a koji aponirani samo na temelju gramatičkih kriterija, odnosno na temelju gramatičkih sredstava koja omogućuju realizaciju odnosa subordinacije prema nadređenome članu. Da bi se izbjegla nedosljednost i da bi se stvari pojednostavnile, u bankama stabala označava se tako da se uvijek prvi član apozicijskoga odnosa smatra glavnim, a drugi aponiranim. To rješenje svakako ima smisla kad se gledaju značenjski odnosi u samoj apozicijskoj strukturi. Naime, drugi je član prvomu pridružen s pomoću nekoga veznog sredstva, rečeničnoga znaka ili veznoga izraza. Kad se radi o rečeničnome znaku, kao što je zarez, on ne nosi neko posebno značenje. U 55. primjeru, gdje je vezno sredstvo zarez, značenjski gledano ne može se odrediti koji je član glavni, a koji aponirani. U 56. primjeru vezno je sredstvo prilog *primjerice*, kojim se u rečenici omogućuje da se apozicijskim odnosom prvi član dodatno objasni, specificira, i značenjski je jasno da je taj drugi član izraza aponiran. Zaključak je, dakle, da iako su izrazi koji ulaze u apozicijski odnos strukturno ravnopravni i u istome su gramatičkom odnosu prema nadređenome članu, semantički gledano, prvi je član apozicijskoga odnosa glavni jer ga drugi semantički determinira, što je strukturno omogućeno povezivanjem s nekim formalnim veznim sredstvom koje samo po sebi nosi značenje.

55. *Drugi osumnjičeni, Edis Velić, navodno je pobjegao u Čečeniju.*

56. *Danas čak i vodeći izraelski liječnici, primjerice neurolozi, kombiniraju tradicionalnu medicinu s alternativnim dostignućima.*

Kad se govori o dijelovima apozicijske skupine, može se također govoriti i o njihovom položaju u rečenici. U velikoj su većini slučajeva oni u kontaktnom položaju, pri čemu su izrazi koji ulaze u apozicijski odnos odvojeni (odnosno spojeni) samo veznim sredstvom (51. i 52. primjer). U rijetkim slučajevima dijelovi apozicijske strukture mogu biti u diskontaktnom položaju, kad se između njih nalaze i neki drugi dijelovi rečenice (57. i 58. primjer).

57. *Tako ne može biti zabune za koga je koje jaje – za momka , dugo čuvanu simpatiju ili možda buduću svekrvu.*

58. *Komu će biti odgovoran prvi čovjek svih tajnih službi – šefu države, kao dosad, ili Vladinom uredu, kako se s Markova trga sada predlaže?*

4.2.2. Formalno iskazivanje apozicijskoga odnosa

Postoje formalni načini s pomoću kojih se ostvaruje apozicijski odnos između glavnoga i aponiranoga člana apozicijske strukture. Ti formalni načini odnose se na oblike u kojima se aponirani član može pojaviti. U ovome će poglavlju biti opisani i načini povezivanja članova apozicijske strukture, a naposljetku će biti riječi o mogućoj reverzibilnosti članova apozicijske strukture.

4.2.2.1. Oblici apozicijske strukture

Apozicijska struktura sastoji se od prvoga (glavnoga) člana, veznoga sredstva, koje može biti znak ili vezni izraz, i aponiranoga (drugoga) člana. U našoj je građi prvi član apozicijske strukture uvijek u nerečeničnome obliku, sastoji se, dakle, od jedne riječi ili nerečeničnoga spoja više riječi (sintagma, prijedložno-padežni izraz). Ponekad dijelom prvoga člana može biti zavisnosložena atributna rečenica, no to ne smatramo rečeničnim oblikom. Zavisnosložena atributna rečenica dijelom je onoga člana apozicijske strukture na koji se odnosi, dok se pod apozicijskom rečenicom smatra samostalna rečenica koja se zasebno nalazi na mjestu jednoga od dijelova apozicijske strukture. Aponirani član apozicijske skupine može se realizirati kao nerečenični ili rečenični član.



26. Shema mogućih oblika apozicijske strukture.

Mnoge su kombinacije u kojima prvi i aponirani član apozicijske skupine imaju nerečenični oblik, kao što je prikazano u 1. retku sheme mogućih oblika apozicijske strukture. Dijelovi apozicijske

skupine mogu biti samo jedna riječ, vlastito ime, spoj više riječi. Aponirani član apozicijske strukture također može biti sintagma koja na sebe veže zavisnosložene rečenice. Slijede postojeći oblici apozicijske strukture u kojima oba člana apozicijske strukture imaju nerečenični oblik.

- riječ + vezno sredstvo + riječ

1. *To je bilo samo privremeno, jer su 'ultraši' (huligani) izašli i posijali nasilje.*
2. *Bog je upravo to, objava.*

- riječ + vezno sredstvo + spoj riječi

3. *Posjet regiji predložila je Rusija, jedna od pet stalnih članica Vijeća sigurnosti.*

- spoj riječi + vezno sredstvo + riječ

4. *Ankara odbija otvoriti svoje morske i zračne luke za promet iz zemlje članice EU, Cipra.*

- spoj riječi + vezno sredstvo + vlastito ime

5. *On će se za nekoliko tjedana sastati sa slovenskim kolegom, Antonom Ropom.*

- vlastito ime + vezno sredstvo + spoj riječi

6. *Prema riječima Dese Nikolove, glavne ekonomistice u Institutu za tržišnu ekonomiju, "svaki privatizacijski ugovor je dobar".*

- spoj riječi + vezno sredstvo + spoj riječi

7. *Dvanaesti Sofijski filmski festival, najveća kinematografska manifestacija u Bugarskoj, započeo je u četvrtak.*

- spoj riječi + vezno sredstvo + koordinacijska struktura

8. *Za mene grad Madrid predstavlja simbol brojnih stvari – mladosti, doma, obitelji i prijateljstva.*

- spoj riječi + vezno sredstvo + pokrata

9. *Novi smjer turske vanjske politike imat će izravan utjecaj na Bosnu i Hercegovinu (BiH).*

- spoj riječi + vezno sredstvo + pokrata (kratica, spoj riječi) + vezno sredstvo + spoj riječi

10. *Vijeće kongresa bošnjačkih intelektualaca (VKBI), nevladina udruga, objavila je priopćenje u kojem se potiču čvršći odnosi između BiH i Turske u budućnosti.*

11. *Pokretanjem startup-skripte aktivira se jedan čvor (engl. node), odnosno server baze podataka.*

- spoj riječi + vezno sredstvo + spoj riječi + zavisna atributna rečenica

12. *Svatko će prepoznati da se iza ovih riječi krije jedna od oaza slavonskog turizma – Bizovačke toplice, koje se nalaze u Osječko-baranjskoj županiji.*

- prijedložno padežni izraz + vezno sredstvo + koordinirani skup prijedložno padežnih izraza

13. *...što je vidljivo na svakom koraku – od dizajna kućišta do BIOS-a i do postojanja DVD čitača.*

- riječ + zavisna atributna rečenica + vezno sredstvo + riječ + zavisna atributna rečenica

14. *Pri tome se gubi ono što je kod njega najvažnije – softver koji upravlja pohranom.*

U promatranome korpusu nalaze se rečenice u kojima je apozicijska struktura izražena kao u 2. retku sheme mogućih oblika. Ona se, dakle, sastoji od dvaju članova, od kojih je prvi nerečenični (riječ ili spoj riječi), dok je drugi, aponirani član u rečeničnome obliku (15. – 18. primjer). Kad se u literaturi govori o takvu rečeničnome obliku aponiranoga člana, ne misli se na zavisnu rečenicu pripojenu zavisnim veznikom, kao što su to atributne ili objektne rečenice. U takvim je primjerima aponirani član nezavisna rečenica koja bi u tekstu mogla stajati samostalno, sastoji se od svih potrebnih rečeničnih članova među kojima su uspostavljeni odnosi subordinacije. Takva je cijela rečenica u apozicijskome odnosu prema prvome članu apozicijske strukture.

15. *I tu su već vidljivi rezultati: postupci se rješavaju brže.*

16. *Temeljno pitanje obrazovanja je sljedeće: koji je najveći interes djeteta u toj priči?*

17. *No i njih je iznenadila krajnje nepovoljna situacija: oko Isusa se okupilo toliko svijeta da nije bilo moguće doći u njegovu blizinu.*

18. *Ulje se može zagrijati na dva načina: zagrije se u mikrovalnoj ili običnoj pećnici, ili može biti u paketiću kojeg se uroni u vruću vodu.*

U 3. retku sheme mogućih oblika apozicijske strukture navedeno je da njezin drugi dio čini apozicijska rečenica. Postojanje je apozicijske rečenice u literaturi sporno. Naime, neki je autori navode uz atributnu rečenicu, dok je drugi uopće ne spominju. Ne postoji, dakle, konsenzus oko toga što je apozicijska rečenica. U bankama stabala za hrvatski jezik ona se uopće ne pojavljuje. Primjeri koji bi se eventualno mogli smatrati apozicijskom rečenicom označavaju se kao atributna rečenica.

Simeon (1969: 95) definira apozitivnu rečenicu kao rečenicu u apozitivnoj službi, odnosno kao rečenicu koja izražava apozitivni odnos. Simeon također navodi da se u apozitivnoj službi često upotrebljavaju odnosne rečenice i da su one u službi određivanja već poznatih pojmova, gdje se one naknadno dodaju, odnosno možemo reći da je to apozicija kazana čitavom rečenicom. Apozitivna se rečenica dodaje nekoj riječi služeći joj kao apozicija.

19. *Marica, koja je tvoja sestrična, dobro uči.*

20. *Marica, tvoja sestrična, dobro uči.*

Znika (2003) diskutira o atributnim, apozicijskim i proširčanim rečenicama. U tome radu uopće ne dovodi u pitanje postojanje apozicijskih rečenica, već kaže: „Krenemo li analogijom da uz atribut postoje i atributne rečenice (s djelomično provedenom preoblikom atribucije), da uz apoziciju postoje apozicijske rečenice koje se od atributnih razlikuju predikatnim imenom, koje je uvijek imenica, i semantičkom razlikom koja postoji između atributa i apozicije (apozicija određuje već određenu riječ, a atribut određuje semantički neodređenu riječ, kako se najčešće navodi u gramatikama), nameće se zaključak da i uz treću sintaktičku kategoriju dobivenu sklapanjem s preoblikom ustrojstva, tj. uz predikatni proširak, postoje i proširčane rečenice“ (Znika 2003: 367).

21. *Ruža koja je crvena je na stolu.* → *crvena ruža* = atributna rečenica

22. *Maja koja je učiteljica je u školi.* → *učiteljica Maja* = apozicijska rečenica

Hrvatska školska gramatika (Hudeček i Mihaljević 2017) apozicijsku rečenicu definira kao zavisnosloženu rečenicu u kojoj je zavisna surečenica uvrštena na mjesto apozicije uz koju imenicu u glavnoj surečenici. Veznik koji uvrštava apozicijsku rečenicu jest odnosna zamjenica *koji*.

23. *Kupali smo se u Dobri, koja je bila hladna.*

24. *Najviše volim boraviti u Varaždinu, koji je moj rodni grad.*

„Apozicijska rečenica, kao i apozicija, dodatno određuje značenje već određene imenske riječi (često imena). Po tome se i razlikuje od atributne rečenice, koja određuje imensku riječ koja nije sama po sebi određena. U atributnim rečenicama zavisna se surečenica od glavne ne odjeljuje zarezom, a u apozicijskim rečenicama zavisna se surečenica od glavne odjeljuje zarezom. Katkad pisanje/nepisanje zareza posve mijenja značenje rečenice“ (Hudeček i Mihaljević 2017: 168).

25. *To je profesorica Horvat koja nam predaje hrvatski.* – atributna

26. *To je profesorica Horvat, koja nam predaje hrvatski.* – apozicijska

Objašnjenje koje za atributnu rečenicu navode autorice jest da imamo više profesorica kojima je prezime Horvat, a ova profesorica Horvat predaje nam hrvatski (za razliku od druge profesorice Horvat koja nam predaje matematiku), dok objašnjenje za apozicijsku glasi imamo samo jednu profesoricu kojoj je prezime Horvat i ona nam predaje hrvatski.

Hudeček i Mihaljević (2017) smatraju da se preoblikom iz 27. rečenice u kojoj je imenica *učenica* apozicija dobiva apozicijska rečenica u 28. primjeru. No, ako u spoju riječi *učenica Sara* imenicu *učenica* ne smatramo apozicijom jer ne zadovoljava uvjete apozicijskoga odnosa, onda u 28. primjeru ne možemo govoriti o apozicijskoj rečenici. U tome bi se slučaju radilo o atributnoj rečenici.

27. *Učenica (AP) Sara ima peticu iz hrvatskoga.*

28. *Sara, koja je učenica, ima peticu iz hrvatskoga.*

O takvu tipu rečenica piše i Kordić (1995) u svojoj knjizi o relativnoj rečenici. Primjere koji bi se mogli smatrati apozicijskim rečenicama ona definira kao relativne rečenice. Napominje da je osnovno obilježje relativne rečenice to što je ona atributna zavisna rečenica. S obzirom na to da atribut nije rečenična funkcija, nego sintagmatska, relativna se rečenica ne uvrštava direktno u nadređenu rečenicu, nego se uvrštava u sintagmu nadređene rečenice kao odredba imenske riječi.

„Budući da se atributi dijele na dva tipa s obzirom na učinak koji pobliže određivanje imenske riječi ima na opseg referenata te riječi, razlikuju se i među relativnim rečenicama istoimeni tipovi: restriktivni i nerestriktivni (apozitivni). Za restriktivni je karakteristično da sužava opseg referenata

imenske riječi, a za nerestriktivni da ne utječe na opseg referenata. Njihove različite uloge očituju se i u razlici između sintagmi u kojima se nalaze. Struktura sintagme s restriktivnom relativnom rečenicom (npr. u složenoj rečenici *Čekam onu ženu koja sutra dolazi.*) izgleda drugačije od strukture sintagme s nerestriktivnom relativnom rečenicom (npr. u složenoj rečenici *Čekam tvoju ženu, koja sutra dolazi.*)“ (Kordić 1995: 25–27). Kordić navodi da se s obzirom na to značenjsko razlikovanje između restriktivnih i nerestriktivnih relativnih rečenica one u literaturi nazivaju još i restriktivne/apozitivne, atributne/apozitivne, odredbene/dopunske, odredbene/objasnidbene, obavezne/neobavezne odredbe.

Na tragu ranije navedene definicije apozicije i slično kao što i Hudeček i Mihaljević (2017) objašnjavaju razliku između atributne i apozicijske rečenice, tu razliku definira i Kordić. Ona navodi da se iz odnosa determinacije s nadređenim imeničkim pojmom može odrediti radi li se o restriktivnoj ili nerestriktivnoj relativnoj rečenici, odnosno, rečeno našim terminima, radi li se o atributnoj ili apozicijskoj rečenici. Kordić (1995: 27) smatra da restriktivna relativna rečenica s imenicom na koju se odnosi čini cjelinu i da ta cjelina podliježe determinaciji. Drugim riječima, ona smatra da se prvo realizira odnos atribucije između zavisne rečenice i imeničkoga pojma i da oni zajedno kao cjelina ulaze u odnos determinacije s nadređenim rečeničnim članom. Nerestriktivna relativna rečenica, koja bi odgovarala apozicijskoj rečenici, ne tvori s imenicom na koju se odnosi cjelinu koja bi podlijegala determinaciji. Kod takvih se primjera prvo provodi odnos determinacije, a atribucija se primjenjuje naknadno na već potpuno određen imenički pojam. Prema tome, nerestriktivna relativna rečenica donosi dodatnu informaciju o imeničkome pojmu i pritom ne utječe na njegovu određenost i referenciju. „Stoga je nerestriktivna relativna rečenica, za razliku od restriktivne, neposredni član složene sintagme. Zato se od restriktivne razlikuje i po stupnju zavisnosti: dok je restriktivna rečenica zavisna i sintaktički i semantički, nerestriktivna rečenica je samo formalno zavisna rečenica. Za nju se ističe da nema sintaktički odnos prema svom antecedentu, te da na sematičkom planu ima ulogu samostalne predikacije“ Kordić (1995: 28).

Kordić još navodi i da se nerestriktivna (apozicijska) rečenica može ispustiti, a da se pritom ne mijenja logika glavne rečenice. Osim toga, nerestriktivna se relativna rečenica, za razliku od restriktivne, odvaja zarezom. U 29. primjeru navodi se atributna rečenica. Ako se ta restriktivna surečenica ispusti, dobije se rečenica iz 30. primjera koja značenjski i logički više nije istinita.

Međutim, ako se ispusti apozicijska rečenica iz 31. primjera, dobije se rečenica koja je i dalje značenjski i logički istinita (32. primjer).

29. *Sir koji je mekan može se mazati.* → restriktivna (atributna) relativna rečenica

30. *Sir se može mazati.*

31. *Sir, koji je mliječni proizvod, je zdrav.* → nerestriktivna (apozicijska) relativna rečenica

32. *Sir je zdrav.*

U objema bankama stabala za hrvatski jezik potencijalne apozicijske rečenice označene su kao atributne. Atributne rečenice i one koje bismo mogli smatrati apozicijskim rečenicama u objema bankama stabala najčešće se uvode zamjenicom *koji*¹²⁹. U prvoj inačici HOBS-a, koja je strogo slijedila upute za označavanje preuzete od praškog PDT-a, nije bilo razlikovanja i posebnoga označavanja zavisnih rečenica. Zamjenica *koji*, koja u atributnim rečenicama ima ulogu rečeničnoga veznika, označavana je kao subjekt (ili eventualno objekt) zavisne atributne rečenice (27. slika). U drugoj su inačici HOBS-a autori (Berović i sur. 2012) označili zavisne rečenice, pri čemu su jasno označili zavisne veznike s pomoću kojih se uvodi zavisna rečenica. Taj su veznik u stablu postavili kao nadređen cijeloj zavisnoj rečenici. Sukladno tomu, zamjenica (relativizator, veznik) *koji* postaje nadređena atributnoj, odnosno potencijalnoj apozicijskoj, rečenici i dobiva oznaku Sub_Atr (28. slika). Tom se oznakom jasno označava da se radi o zavisnoj surečenici i da je ona atributnoga tipa.

¹²⁹ Zamjenicu *koji* Kordić (1995) naziva relativizatorom *koji*.

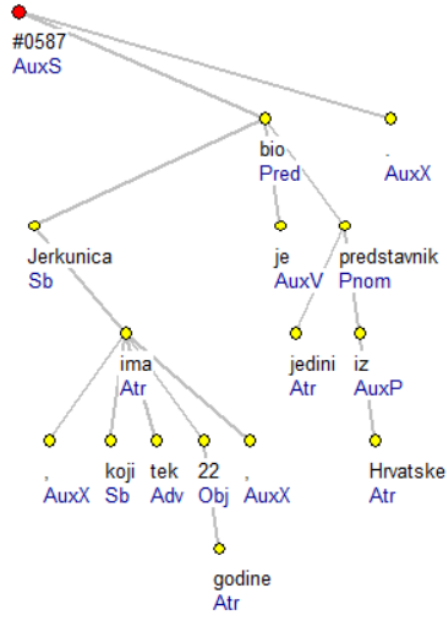

27. slika: Atributna rečenica u prvoj inačici HOBAS-a (Tadić 2007).

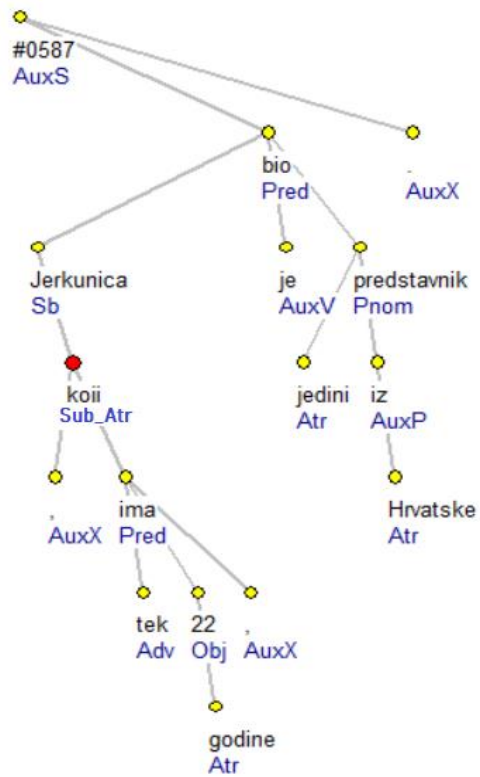

28. slika: Atributna rečenica u HOBAS-u 2.0.

U projektu UD postoji jedinstveno označavanje finitnih i nefinitnih surečenica koje modificiraju imenske riječi. Radi se o oznaci *acl* koja stoji kao skraćunica za adnominalnu zavisnu rečenicu (*adnominal clause*). Odnos *acl* označava se kao odnos suprotan odnosu *advcl*, koji se odnosi na priložne oznake koje modificiraju predikat. Glava odnosa *acl* jest imenica koju modificira ta surečenica, dok je njezin zavisni element glava te surečenice (29. slika). Na 29. i 30. slici nalaze se dvije rečenice u kojima su zavisne surečenice formalizmom UD-a označene kao adnominalne surečenice, odnosno zavisne rečenice koje modificiraju nadređenu imenicu. Te bi se dvije rečenice mogle smatrati apozicijskim rečenicama ako bi se u obzir uzeli ranije navedeni kriteriji za njezino razlikovanje. No, iz prikazanih se stabala također vidi da apozicijska rečenica može postojati samo na razini teorije, a da se u bankama stabala ona ne može jasno označiti jer nema dovoljno jasnih obilježja i jasnih kriterija prema kojima bi računalo moglo apozicijsku rečenicu razlikovati od atributne. Postavlja se pitanje opravdanosti uvođenja apozicijske rečenice i, kako vidimo, u UD bankama stabala odlično funkcionira sustav u kojemu su zavisne rečenice postavljene kao one koje modificiraju imenske riječi i one koje modificiraju predikat.

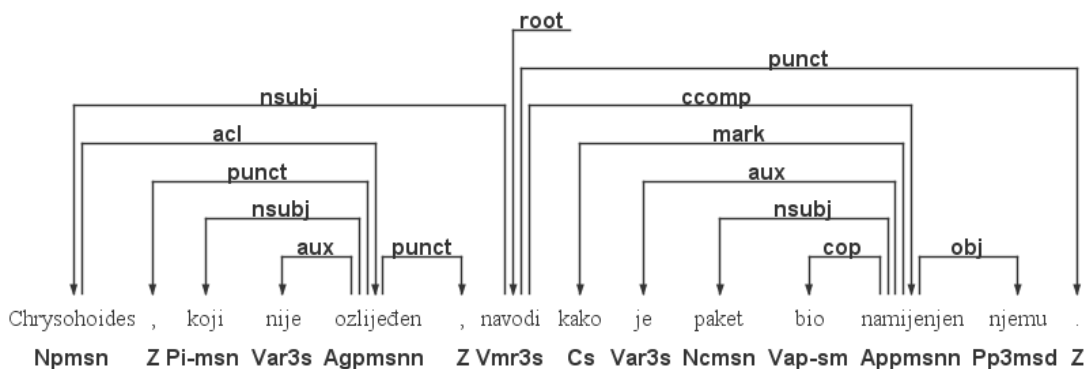

29. slika: Atributna rečenica iz UD-HR korpusa (Agić i Ljubešić 2015).

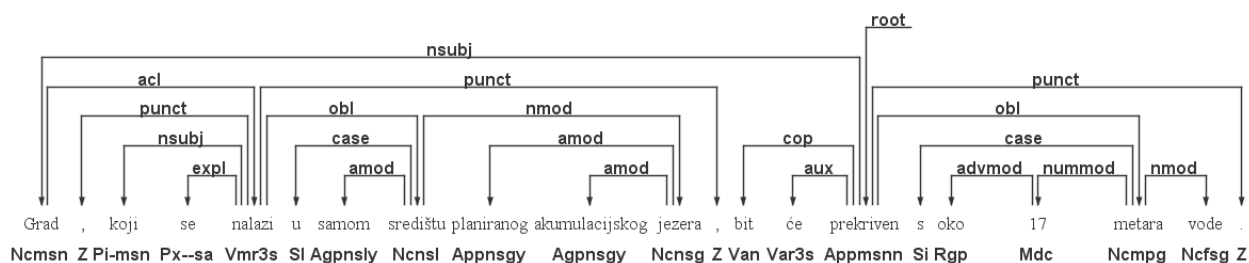

30. slika: Atributna rečenica iz UD-HR korpusa (Agić i Ljubešić 2015).

U gore navedenoj shemi mogućih oblika apozicijske strukture u četvrtome tipu oba člana apozicijske strukture mogu biti u složenorečeničnome obliku (pri čemu se ne misli da se radi o dvjema apozicijskim rečenicama). U 33. primjeru nalazi se rečenica u kojoj je došlo do udvostručivanja sintaktičke pozicije na mjestu objekta, odnosno nastao je složeni rečenični član u funkciji objekta. Njega čine dvije sintagme koje su u apozicijskome odnosu: *svoj osvrt* i *drugi pogled*. Na mjestu rečeničnoga objekta može se naći zavisna objektna rečenica. Nameće se pitanje mogu li istom, gore navedenom logikom dvije zavisne rečenice (primjerice objektna) biti u apozicijskome odnosu. Smatramo da rečenice u 34. i 35. primjeru dokazuju da mogu. U 34. primjeru nalaze se dvije objektna surečenice koje su u odnosu subordinacije prema predikatu, ali su međusobno u apozicijskome odnosu. U 35. primjeru dvije su subjektne zavisne rečenice koje su u međusobnome apozicijskom odnosu.

33. *Ako ti ocjena nije po volji, uvijek možeš napisati svoj osvrt odnosno drugi pogled koji ćemo drage volje objaviti.*

34. *Da Hrvatska s Titom ipak nije raščistila sve račune, odnosno da aktualna vlast s njegovom ostavštinom još ima nekih problema, zorno je nedavno demonstrirao vicepremijer Goran Granić.*

35. *Nije dakle unaprijed poznato od čega će se sve sastojati taj program, odnosno koliko će aktivnosti sadržavati.*

Za 5. tip apozicijske strukture, u kojemu je prvi član u složenorečeničnome obliku, dok je drugi član strukture riječ ili spoj riječi, u korpusu nismo pronašli ni jedan primjer. No, takve je rečenice moguće zamisliti, pa smatramo da ga je nužno navesti pri opisu mogućih oblika apozicijske strukture. U 36. primjeru navedena je rečenica u kojoj je došlo do udvostručivanja sintaktičke pozicije objekta, pri čemu je na prvome mjestu apozicijske skupine objektna zavisna rečenica, dok drugi dio strukture čini jedna riječ. U 37. primjeru imamo istu situaciju s udvostručivanjem sintaktičke pozicije subjekta.

36. *Zamišljali su da će biti zajedno do kraja života, dakle sretan brak.*

37. *Koji ustaju u 6, ranoranioci, mogu doživjeti prekrasno svitanje u Zagrebu.*

4.2.2.2. Načini povezivanja u apozicijsku strukturu

Kao što je već ranije navedeno na nekoliko mjesta, u literaturi se navodi da se dijelovi apozicijske strukture međusobno povezuju na dva moguća načina: jukstapozicijom i veznim sredstvima. No, nigdje u literaturi nije jasno navedeno što se točno podrazumijeva pod pojmom jukstapozicije.

Simeon (1969: 622) definira jukstapoziciju kao: „1. a) stavljanje pored sebe dvaju ili više tekstova za uspoređivanje; b) spoj dviju ili više riječi prostim stavljanjem pored sebe, 2. znači isto što i neprava, nepotpuna složenica ili pak sveza dviju ili više riječi, koje tvore dovršenu izreku i ostaju nepromijenjene po značenju, službi, a većinom i po obliku“. No, primjeri koje navodi Simeon uopće se ne mogu usporediti s primjerima koje mi smatramo apozicijskim odnosom (npr. *res publica, respublica*).

Jukstapoziciju kao način povezivanja jezičnih dijelova spominje i Pranjković. Pranjković (2002: 113) govori o tome da jukstapozicija na razni jedne sintagme ne može postojati. Kaže da elementi koji se jukstaponiraju ne mogu biti konstitutivnim dijelovima istih sintagmi, a da se o jukstapoziciji ne može govoriti ni kada je riječ o odnosima koji pripadaju gramatičkomu ustrojstvu rečenice (odnosima među rečeničnim članovima). Zato jukstaponiranja nema ni na razini jednostavne rečenice, nego se ona pojavljuje na sintaktičkoj razini tek kad se radi o povezivanju rečenica, odnosno jukstapozicija je jedan način/tip povezivanja rečenica.

„Na sintaktičkoj razini jukstapozicija bi se mogla odrediti kao način povezivanja sintaktičkih jedinica bez posredstva specijaliziranih gramatičkih (gramatikaliziranih) sredstava veze (tj. veznika). Takvo određenje svakako je potrebno i precizirati: jukstapozicijsko (asindetsko) povezivanje ne isključuje sva gramatička sredstva veze, jer se među takva mogu ubrojiti i vidsko-vremenski odnosi, kataforičko-anaforička, neka leksička te inovativna vezna sredstva. Spomenuti način povezivanja isključuje, dakle, samo ona jezična sredstva koja su gramatički specijalizirana za povezivanje, tj. ona kojima je materijaliziranje odnosa (veze) među dijelovima struktura primarna funkcija. Drugim riječima, pod jukstapozicijom se podrazumijeva svako neeksplicitno, negramatikalizirano povezivanje sintaktičkih jedinica“ (Pranjković, 2002: 110).

S obzirom na rečeno i s obzirom na to da se jukstapozicija smatra povezivanjem bez veznih sredstava, ne možemo govoriti o tome da se dijelovi apozicijske strukture međusobno povezuju

jukstapozicijom. Naš korpus pokazuje da apozicijske strukture nastaju pri udvostručivanju sintaktičkih pozicija, pri čemu se prvi dio apozicijske strukture i aponirani dio međusobno povezuju nekim od spojnih/veznih sredstava. Vezna sredstva mogu biti vezni znakovi ili vezni izrazi.

Znakovi kojima se povezuju dijelovi apozicijske strukture jesu zarez, zagrade, dvotočka i crtica. U našem su korpusu ukupno 1.004 rečenice u kojima su prvi i aponirani član apozicijske strukture međusobno povezani nekim od navedenih četiriju veznih znakova.

1. *Odbjegla ženka vodenkonja, obožavateljica blata, vraća se u svoj dom nakon tjedan dana bijega po južnoj Crnoj Gori.*
2. *Organsko meso, umaci, konzervirana riba (sardine i incuni), pekarski kvasac i određeno povrće su na crnoj listi koja vodi prema gihtu.*
3. *HEP je nužno demontirati na tri cjeline: proizvodnju, distribuciju i prijenos.*
4. *Takav put iz socijalizma u kapitalizam – iz planske u tržišnu ekonomiju – predlagao je tranzicijskim zemljama i Washingtonski konsenzus.*

Drugi je način povezivanja dijelova apozicijske strukture s pomoću spojnih izraza. U našem se korpusu nalazi ukupno 146 rečenica u kojima su prvi i aponirani član apozicijske strukture spojeni nekim od veznih izraza. Detektirali smo 18 različitih veznih izraza. Iz Grafikona 1 vidi se da je daleko najčešći vezni izraz *odnosno*, koji se pojavljuje u čak 60 rečenica. Četiri su najčešća vezna izraza *odnosno*, *primjerice*, *to jest* i *dakle*, dok se čak četiri vezna izraza (*pogotovo*, *ponajviše*, *prvenstveno* i *točnije*) u korpusu pojavljuju samo jednom.



U literaturi se mnogo govori o tome kako vezna sredstva (bilo znakovi, bilo izrazi) utječu na značenje same apozicijske strukture i kako se odabirom veznoga sredstva utječe na način na koji aponirani dio apozicijske strukture značenjski modificira njezin prvi dio. O uporabi i značenju veznih sredstava bit će riječi u sljedećemu poglavlju, koje detaljno razrađuje semantičke tipove apozicijskoga odnosa. U 5. – 8. primjeru navedene su rečenice iz korpusa u kojima su upotrijebljena četiri najčešća vezna izraza.

5. *Odnijela je oko 25 milijuna života odnosno četvrtinu tadašnje europske populacije.*
6. *Zamjerio je što neke institucije, primjerice Hrvatski zavod za mirovinsko osiguranje, različitim naptcima i sličnim internim aktima ograničavaju ili suspendiraju pojedina zakonska prava*
7. *Posao bi mogli naći brojni kooperanti, tj. manje proizvodne i servisne tvrtke kojima bi također bio ponuđen posao u novoj zagrebačkoj slobodnoj zoni.*
8. *U Vladinoj je nadležnosti imenovanje šefa SZUP-a, dakle policijske tajne službe.*

4.2.2.3. Reverzibilnost u apozicijskoj strukturi

Reverzibilnost kao jedno od obilježja apozicijske strukture odnosi se na mogućnost zamjene mjesta dijelova apozicijske strukture, a da se pritom ne mijenja značenje cijeloga izraza. U literaturi se reverzibilnost često navodi kao jedno od obaveznih obilježja, uz mogućnost ispuštanja jednoga od članova apozicijske strukture, a da se ne mijenja gramatičnost rečenice. No, rečenice koje se nalaze u našem korpusu te tvrdnje ne potkrepljuju.

Već se ranije u tekstu navodi da spojni izrazi nose značenje i da semantički utječu na apozicijski odnos, odnosno određuju kako aponirani član apozicijske strukture značenjski mijenja/nadopunjuje njezin prvi dio. To je razlog zbog kojega je reverzibilnost u rečenicama sa spojnim izrazom nemoguća. U 1. primjeru navedena je rečenica u kojoj je spojni izraz *ponajviše*. U 2. primjeru zamijenjeni su dijelovi apozicijske strukture, čime se dobiva rečenica koja značenjski nema smisla. Nemogućnost reverzibilnosti unutar apozicijske strukture pokazuju i 3. i 4. primjer, gdje se može vidjeti da se zamjenom glavnoga i aponiranoga dijela gubi smisao oprimjerivanja kao semantičkoga tipa apozicijskoga odnosa.

1. *Pritužbe su stigle iz 310 hrvatskih mjesta, ponajviše iz Zagreba i Splita.*
2. **Pritužbe su stigle iz Zagreba i Splita, ponajviše iz 310 hrvatskih mjesta.*
3. *Ako je u tkivo zabodeno veće strano tijelo (npr. grana drveta, klin, nož, sjekira, ili dijelovi pile), nikako ih se ne smije vaditi niti micati.*
4. **Ako je u tkivo zabodena grana drveta, klin, nož, sjekira, ili dijelovi pile (npr. veće strano tijelo), nikako ih se ne smije vaditi niti micati.*

Reverzibilnost je, naime, moguća samo u rečenicama u kojima su dijelovi apozicijske strukture spojeni nekim od veznih znakova i pritom se aponiranim članom drugim riječima imenuje ista stvar kao i prvim članom. Važno je naglasiti da se i u takvim slučajevima radi samo o reverzibilnosti na gramatičkoj razini, ne gubi se smisao rečenice, ali se mijenjaju semantički odnosi unutar apozicijske strukture. U 5. primjeru nalazi se rečenica u kojoj se aponiranim članom imenuje izvanjezična pojavnost na koju se odnosi i njezin prvi dio. Zamjenom dijelova apozicijske strukture (6. primjer) ne gubi se gramatičnost rečenice, no više se ne može govoriti o imenovanju kao semantičkome tipu apozicijskoga odnosa, nego se radi o dodatnome objašnjavanju prvoga dijela. Moguća je i obrnuta promjena semantičkoga tipa apozicijskoga odnosa, što se vidi iz 7. i 8.

primjera. Primjenom reverzibilnosti mijenja se odnos dijelova apozicijske strukture iz dodatnoga objašnjavanja u imenovanje. U rečenici iz 9. primjera nije moguća primjena reverzibilnosti bez promjene veznoga sredstva. S obzirom na to da se u 9. primjeru radi o nabrajanju kao semantičkome tipu apozicijskoga odnosa, a primjermom reverzibilnosti on se mijenja u sažimanje, dvotočka kao vezno sredstvo više ne ispunjava uvjete gramatičnosti rečenice, pa je potrebno uvesti vezni izraz *dakle* (10. primjer).

5. *Iz prometnog ludila Palerma spašavamo se na autocesti koja vodi do našeg idućeg cilja: gradića Errice.*
6. *Iz prometnog ludila Palerma spašavamo se na autocesti koja vodi do gradića Errice: našeg idućeg cilja.*
7. *Josip Skoblar, trener libanonske nogometne reprezentacije, spomenuo je malu hrvatsku zajednicu u Beirutu.*
8. *Trener libanonske nogometne reprezentacije, Josip Skoblar, spomenuo je malu hrvatsku zajednicu u Beirutu.*
9. *Dovoljno je kliknuti na temu i promijenit će se kompletno sučelje: raspored boja, pozadinska fotografija, zvukovi...*
10. *Dovoljno je kliknuti na temu i promijenit će se raspored boja, pozadinska fotografija, zvukovi, dakle kompletno sučelje...*

Zaključno, o reverzibilnosti se ne može govoriti kao o obaveznome svojstvu apozicijske strukture. Ona je moguća u nekim primjerima u kojima su dijelovi apozicijske strukture spojeni veznim znakovima. Iako se primjenom reverzibilnosti ne mijenja gramatičnost rečenice, mijenjaju se semantički odnosi među dijelovima apozicijske strukture, a time i značenje cijele rečenice.

4.2.3. Značenje apozicije i semantički tipovi apozicijskih odnosa

Na nekoliko su mjesta ranije spominjani semantički tipovi apozicijskoga odnosa i oni će u ovome poglavlju biti objašnjeni. Gledano u okvirima ovisnosne gramatike, dijelovi apozicijske strukture odnose se na isti način prema nadređenome rečeničnom članu, a također kao cjelina zajedno nose ulogu istoga rečeničnog člana. U značenjskome smislu, dijelovi apozicijske strukture odnose se na istu izvanjezičnu pojavnost, njima se, dakle, referira na isti pojam, ali drugim riječima. Dva dijela apozicijskoga odnosa međusobno su povezana spojnim izrazom i on omogućuje realizaciju nekoga od značenjskih odnosa među dvama dijelovima apozicijske strukture. Aponirani dio apozicijske strukture u značenjskome smislu prvi dio dodatno objašnjava, oprimjeruje ili sažima. U našem smo korpusu identificirali 10 semantičkih tipova apozicijskoga odnosa, od kojih neki imaju i podtipove. U Grafikonu 2 navedena je raspodjela apozicijskoga odnosa po tipovima i iz njega se vidi da su tri najčešća semantička tipa apozicijskoga odnosa preciziranje, identifikacija osoba i imenovanje. Svaki od semantičkih tipova realizira se s pomoću različitoga skupa veznih znakova, odnosno veznih izraza.

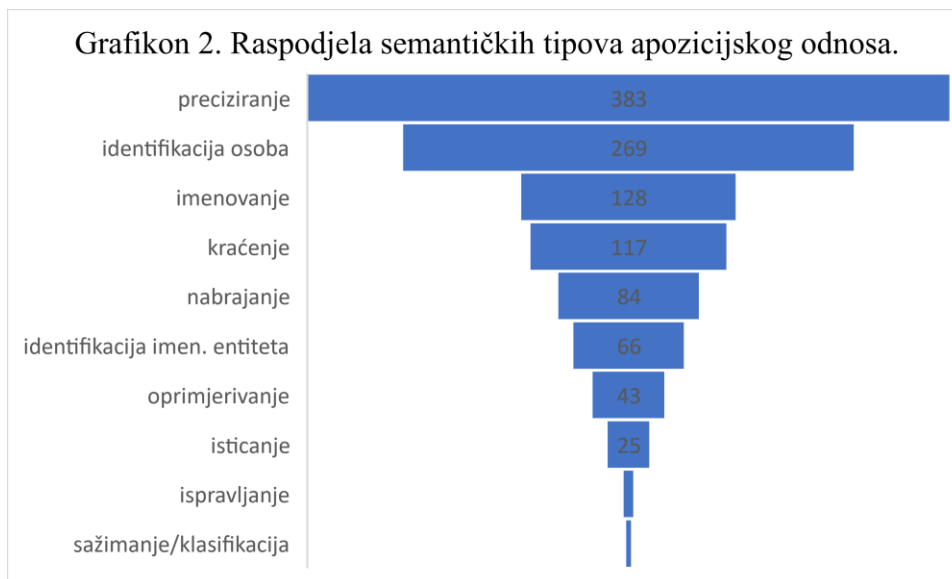

4.2.3.1. Preciziranje

Aponiranim se članom apozicijskoga odnosa dodatno objašnjava odnosno točnije određuje pojam naveden prvim dijelom apozicijske strukture. Dijelovi apozicijske strukture međusobno su povezni spojnim znakovima (crticom, zarezom, dvotočkom i zagradom) ili spojnim izrazima *točnije, to jest, ili, odnosno, dakle*.

1. *Vjerovali smo kako smo imali bolji oblik komunizma, meki socijalizam.*
2. *Poduzetnicima će u 2011. iz proračuna biti dostupna ista razina subvencija za poduzetničke kredite, točnije 41,5 milijuna kuna.*
3. *Najbolji pokazatelj situacije u Hrvatskoj je porast apetita međunarodnih financijskih krugova, tj. njihova veća spremnost da se angažiraju u vašoj zemlji.*
4. *U ukupnome broju nezaposlenih osoba u ožujku ove godine 99,6 tisuća osoba (ili 27,8 posto) tražilo je posao prvi put.*
5. *Odnijela je oko 25 milijuna života odnosno četvrtinu tadašnje europske populacije.*
6. *Očekuje se, naime, da će se najveći spektakl dogoditi već sutra, dakle dan prije no što IFA otvori svoja vrata za posjetitelje.*
7. *Ali ne tako da se na ta mjesta novi ljudi dovedu na isti način, po stranačkoj liniji.*
8. *Novi je šef na Prisavlju postavljen bez javnog natječaja, partijskim dekretom.*
9. *Bio je to uzgoj kamenica, tih aromatičnih morskih plodova kojima su se još u antici klanjali rimski carevi.*

4.2.3.2. Identifikacija osoba

U ovome se semantičkom tipu drugim dijelom apozicijske strukture identificira osoba imenovana u njezinu prvome dijelu. Drugim riječima, aponiranim se članom objašnjava status osobe imenovane u prvome dijelu strukture, njezino zanimanje, položaj ili neka druga informacija relevantna za poruku koja se prenosi rečenicom. Dijelovi apozicijske strukture najčešće su povezani nekim od veznih znakova (zarez, crtica, dvotočka, zagrada), a u korpusu su pronađeni primjeri sa samo jednim spojnim izrazom, a to je *inače*.

10. *Alexandru Paleologu, vodeći rumunjski pisac i političar, preminuo je u 86. godini života nakon dugotrajne bolesti.*
11. *Za predsjednika stranke izabran je dr. Mate Granić (bivši ministar vanjskih poslova), a za zamjenicu Vesna Škare-Ožbolt (bivša predstojnica Tuđmanova ureda).*
12. *Varaždinka Ksenija Krčar, inače studentica 4. godine Kazališne akademije DAMU iz Praga, dobitnica je nagrade za režiju.*

4.2.3.3. Identifikacija ostalih imenovanih entiteta

Kod identifikacije imenovanih entiteta realizira se, zapravo, isti semantički odnos kao i kod identifikacije osoba, ali se on odnosi na druge imenovane entitete¹³⁰, kao što su institucije, zgrade, države, događaji, zemljopisne lokacije i slično. Dakle, drugim dijelom apozicijske strukture identificira se entitet imenovan u njezinu prvome dijelu. Dijelovi apozicijske strukture povezuju se isključivo veznim znakovima.

13. *U Zagrebu postoji RIZ, tvornica digitalnih brojila električne energije.*
14. *Tko je zaslužan za organizaciju Papandopulijade, serije koncerata u čast stote obljetnice rođenja Borisa Papandopula?*
15. *Afera oko prodaje Večernjeg lista (najtiražnijeg hrvatskog dnevnika) nastavlja se.*

¹³⁰ Termin imenovani entitet upotrebljava se u značenju u kojemu se upotrebljava u računalnoj obradi prirodnoga jezika i ekstrakciji informacija. Prepoznavanje i klasifikacija imenovanih entiteta (engl. *Named Entity Recognition and Classification*, NERC) jest jedan od dobro poznatih zadataka u obradi prirodnoga jezika kojim se nastoje prepoznati i klasificirati imena (osobna imena, organizacije, lokacije) te vremenski i numerički izrazi koji se pojavljuju u tekstovima. U mnogim su domenama, kao što su novinarstvo ili povijesna istraživanja, imenovani entiteti ključ za razumijevanje i interpretaciju teksta. Osim toga, robusno prepoznavanje i klasifikacija imenovanih entiteta ključalno je za zadatke umjetne inteligencije i obrade prirodnoga jezika, kao što je analiza sentimenata (Baksa i sur. 2016).

4.2.3.4. Imenovanje

Imenovanje je semantički odnos u kojemu se realizira proces obrnut od onoga u odnosu identifikacije. U apozicijskoj se strukturi prvim dijelom identificira osoba s obzirom na kontekst, a aponiranim se članom apozicijske strukture ta osoba imenuje. Imenovanje se kao odnos također može proširiti na druge imenovane entitete. Aponirani član pridružuje se prvomu članu odnosa s pomoću zarez, crtice i zgrade ili spojnim izrazom *i to*.

16. *Ni kilometar nizvodno od slapa Miljacka već huči novi Krkin slap, Rošnjak.*

17. *Južno od Strossmayerova trga, pogled nam puca na trg prozvan po prvom hrvatskom kralju – Tomislavu.*

18. *Samo četiri tamošnja turoperatora bilježe porast prometa, i to Satour, Ruefa, Globtour i Tiptour, dok svi drugi imaju pad.*

4.2.3.5. Kraćenje

Kraćenje kao semantički tip apozicijskoga odnosa odnosi se prije svega na pokrate koje se u tekstovima pojavljuju u zagradi i vrlo su česte. Prvim dijelom apozicijske strukture imenuje se neki entitet koji se u aponiranome dijelu navodi u skraćenom obliku (najčešće kao pokrata u zagradi).

19. *Ana Stavljenić-Rukavina sudjeluje na zasjedanju Skupštine Svjetske zdravstvene organizacije (WHO) u Ženevi.*

20. *Hrvatski bruto domaći proizvod (BDP) u prošloj je godini bio realno manji za 0,3 posto u odnosu na 1998.*

4.2.3.6. Nabranjanje

Nabranjanjem se u aponiranome dijelu apozicijske strukture navode dijelovi cjeline navedene u njezinu prvome dijelu. Semantički odnos nabranjanja najčešće se realizira s pomoću jednoga od veznih znakova (zarez, crtica, zagrada ili dvotočka), a u korpusu smo pronašli i primjere u kojima se realizira s pomoću veznoga izraza *to jest (tj.)*. Tri su podvrste semantičkoga odnosa nabranjanja: otvoreni skup, zatvoreni skup i nabranjanje od – do.

i. otvoreni skup

21. *Umjetnici se poigravaju s temama koje zaokupljaju današnji svijet: razumijevanjem, tolerancijom, konkretnošću identiteta, pripadnošću...*
22. *...na svjetlo dana izrone neke stvari koje inače nisu tako uočljive (slabi rezultati u procesu povratka izbjeglog i raseljenog stanovništva, nefunkcioniranje administracije, loša sigurnosna situacija...).*

ii. zatvoreni skup

23. *Ispod reljefa Nemeze, na kojemu je božica prikazana sa svim svojim atributima: mačem, štitom, bičem, trozubom, palminom grančicom i zapaljenom bakljom, uklesan je i natpis.*
24. *Najviše će, kao i svake godine, biti novih uređaja iz programa kućne zabave (televizori, Blu-ray playeri, kućna kina).*
25. *Za goste restoratore – mentore i studente – osigurano je u dormitoriju na trećem katu osam dvokrevetnih soba i dva apartmana.*

iii. nabranje od – do

26. *Ponuda bi bila upotpunjena različitim sadržajima vezanim za konjički sport – od opreme i hrane za konje, do kočija i prostora za konjički klub.*
27. *Pod nadzorom liječnika-specijalista provode se terapije za različite vrste bolesti – od oštećenja lokomotornog sustava i neuroloških bolesti, do upalnih ginekoloških oboljenja u kroničnoj fazi.*
28. *Ona su iz Dubrovačkoga primorja, od Orašca do Stona.*

4.2.3.7. Oprimjerivanje

Semantički odnos oprimjerivanja odnosi se na apozicijske strukture u kojima se aponiranim dijelom izriče jedan ili nekoliko primjera vanjezične pojavnosti izrečene u prvome dijelu apozicijske strukture. Realizira se s pomoću veznih izraza *primjerice, poput, na primjer, uključujući, i to, i* s pomoću zagrade i zareza od veznih znakova.

29. *No, autor ističe da su pokret činile i druge grupe, poput austrougarskih časnika, muslimanskih begova, odvjetnika te mladih intelektualaca koji su željeli brzu afirmaciju.*
30. *Potvrdu za svoj rad dobili su na međunarodnim festivalima na kojima su dobili važna priznanja, primjerice, Beda, Eurobest, Cropak, Festo i Cresta International.*
31. *Pripravci iz skupine sulfonilureje, uključujući i glimepirid primjenjuju se dugi niz godina u svakodnevnoj kliničkoj praksi.*
32. *Ako je u tkivo zabodeno veće strano tijelo (npr. grana drveta, klin, nož, sjekira, ili dijelovi pile), nikako ih se ne smije vaditi niti micati.*
33. *Mjesta na kojima su se odvijale likvidacije – primjerice okolica Maribora, Kočevski Rog, okolica Celja i Podutika kod Ljubljane – evidentirana su i započeti su postupci od strane tužitelja.*

4.2.3.8. Isticanje

Pri realizaciji isticanja kao semantičkoga tipa apozicijskoga odnosa sudjeluje najviše veznih izraza. To su *osobito, poglavito, pogotovo, ponajviše, posebice, prvenstveno, prije svega, pretežno*. Aponiranim dijelom apozicijske strukture ističe se, posebno se naglašava jedan dio onoga što je navedeno u prvome dijelu apozicijske strukture.

34. *Dogovoreno je i poboljšanje suradnje na svim razinama, osobito na postizanju mira u regiji te rješavanju kosovske krize.*
35. *Koordinator Pakta o stabilnosti Bodo Hombach je predvidio da će dunavski most u Novom Sadu ipak biti izgrađen unatoč nesuglasju između Sjedinjenih Država i nekih članica NATO-a, poglavito Njemačke, o tom pitanju.*
36. *On potvrdu vidi u stilu i modelu u to doba pisane "Judite", pogotovo iz Marulove obavijesti Čipiku u post scriptumu jednog pisma.*
37. *Ti će se odnosi produbljivati ne samo u oblasti školstva, obrazovanja i kulture, već i u drugim oblastima, prije svega turizmu.*

38. *Eksplícitno se temelji na uobičajenoj mrežnoj infrastrukturi, prvenstveno iSCSI-ju, za implementaciju naprednih mogućnosti uz maksimalno iskorištavanje postojećih sustava.*

4.2.3.9. Ispravljanje

Ispravljanjem se aponiranim dijelom apozicijske strukture drugim, preciznijim, bolje određenim riječima ispravlja ono izrečeno prvim dijelom apozicijske strukture. Odnos apozicije uspostavlja se s pomoću veznih izraza *to jest (tj.)* i *dapače*.

39. *Više od 82 posto domena tj. korisnika krajnju uslugu zakupa hostinga plaća hrvatskim tvrtkama.*
40. *Iako u Zagrebu već odavno ne živim niti ondje bilo što posjedujem, za Zagreb se još uvijek osjećam živo, dapače životno vezanim.*

4.2.3.10. Sažimanje/klasifikacija

Ovim se semantičkim tipom više pojmova navedenih u prvome dijelu apozicijske strukture sažima u aponiranome dijelu, odnosno aponiranim se dijelom apozicijske strukture klasificira ili objedinjuje sve u jedan pojam. Odnos se realizira s pomoću zagrada ili zareza ili veznim izrazom *dakle*.

41. *U ostalim dijelovima Balkana, Makedonija trpi posljedice pada cijena metala i tekstila, dvaju njezinih glavnih izvoznih proizvoda.*
42. *Proširili su suradnju na gospodarskom, kulturnom, vojnom i sportskom planu, dakle na svim područjima.*
43. *Uz mogućnost prepoznavanja virusa, trojanaca i crva te rootkita (raznovrsne maliciozne gamadi), čak je i besplatna inačica u stanju blokirati potencijalne opasnosti prema uzorku ponašanja.*

4.2.3.11. Hibridni semantički tipovi apozicijskoga odnosa

U nekim je rečenicama teško odrediti semantički tip apozicijskoga odnosa jer se radi o dvama tipovima istovremeno ili je u rečenici moguće semantički tip interpretirati dvojako. Kad govorimo

o istovremenoj realizaciji dvaju tipova, najčešće se radi o imenovanju i nabranju (44. i 45. primjer). U 46. primjeru istovremeno se realiziraju tri semantička tipa apozicijskoga odnosa: nabranje, imenovanje i kraćenje. Ako govorimo o dvojakoj interpretaciji, čini se da je najteže razlikovati oprimjerivanje i isticanje (47. primjer).

44. *Ključni trijumvirat – Mesić, Tomčić i Račan – izgadio je međusobne nesporazume.*

45. *U Hrvatskoj postoje samo dva branda – Vegeta i Cedevita – koji su poznati u svijetu, ali ne postoji Hrvatska kao brand.*

46. *Sredinom prosinca trojica ključnih stranačkih čelnika u zemlji – Sulejman Tihić iz Stranke demokratske akcije (SDA), Haris Silajdžić iz Stranke za Bosnu i Hercegovinu (SBiH) i Zlatko Lagumdžija iz Socijaldemokratske partije (SDP) – primili su poziv na neslužbeni sastanak u Turskoj povodom godišnjice turskog Sufi vjerskog reda u Konyi.*

47. *Zanimljivo je da, iako je bogatstvo voda glavni plitvički fenomen, od proglašenja Parka nijednom nije istraživani vodni svijet, pogotovu ribe.*

4.3. Imenska skupina

Apoziciju smo u prethodnome poglavlju definirali kao rečenični odnos između dviju sintagmi, kojim se one s pomoću veznoga sredstva spajaju u apozicijsku strukturu čiji su dijelovi u jednakome determinacijskom odnosu prema nadređenome članu. Dijelovi apozicijske strukture imenuju istu izvanjezičnu pojavnost, ali ističu različite dijelove te pojavnosti, zbog čega možemo govoriti o semantičkim tipovima apozicijskoga odnosa.

S obzirom na to da smo odredili apoziciju kao odnos između dviju sintagmi, spojeve koji se u tradicionalnoj gramatičkoj literaturi nazivaju apozicijama ne možemo smatrati apozicijama i cilj nam je definirati ih drugačije, u skladu s dosad iznesenim. Radi se o supojavljivanju dviju imenica na razini sintagme koje su u kanonskome obliku obje u nominativu, a zajedno se mijenjaju po padežima. U 1. – 4. primjeru nalaze se klasični primjeri navedeni u tradicionalnim jezičnim priručnicima za hrvatski jezik.

1. *grad Zabok*
2. *kraljica majka*
3. *ptica pjevica*
4. *učiteljica Marija*

No, u literaturi se ne navode kompleksniji primjeri koje nalazimo u stvarnim tekstovima i koji su proizašli iz korpusa. U takvim je primjerima često teško odrediti unutarnju ovisnosnu strukturu sintagme (5. primjer). Drugi dio imenskoga spoja ponekad se mijenja po padežima (6. primjer), a ponekad ostaje u nominativu (7. primjer). Kao drugi dio takve sintagme može se pojaviti i poimeničeni izraz (8. primjer) ili riječ iz nekoga drugog jezika, najčešće engleskoga (9. primjer). U 9. primjeru navedena je i sintagma u kojoj se ‘apozicijski’ dio nalazi ispred glave sintagme (*R klasa*). S obzirom na kompleksnost pitanja jasno je da se takvi primjeri u opisima zaobilaze i najčešće se rješenja podrazumijevaju samorazumljivima, iako se u označavanju korpusa pokazalo da to nisu.

5. *Nacionalni parkovi Plitvička jezera i Risnjak pravi su biser naše domovine.*
6. *Donat na glavi nosila je učenica kozmetičarka, Matea Juričić.*
7. *Svi su je smatrali ženom zmaj.*
8. *Sadrži vitamin C i vitamin B12.*
9. *Suprotno službenoj deklaraciji sports-tourer, R klasa je ipak bila čudnovati obiteljski karavan.*

Istraživanje zato proširujemo na *imensku frazu*, ili kako je Kuna (2002) naziva – *imenska skupina*, da bi se opisao odnos između dviju supostavljenih imenskih riječi od kojih onu koja nije nositelj sintagme ne možemo smatrati ni jednim od klasično opisanih tipova imeničkoga atributa. Naime, u gramatikama se dosta piše o imeničkim atributima u genitivu, dativu i instrumentalu, kao i o prijedložnim dopunama. U drugome je poglavlju bilo riječi o tome kako se dva supostavljena nominativa u tradicionalnoj literaturi smatraju apozicijama. No s obzirom na to da je apozicija definirana kao odnos dviju sintagmi, pitanje je možemo li takve primjere smatrati vrstom imeničkoga atributa (u nominativu) ili se oni trebaju objasniti uvođenjem nove gramatičke kategorije sa svojim zasebnim osobinama.

Od imeničkih atributa Katičić (1986) spominje samo genitiv u obliku opće imenice u genitivu. „Kao atribut uz imenicu može se u ishodišnu rečenicu uvrstiti i druga imenica. Gramatička oznaka takve atribucije jest genitiv. Imenica što se uvrštava kao atribut uz drugu imenicu stoji uvijek u genitivu“ (Katičić 1986:417). S obzirom na generativističku tradiciju na kojoj je nastala spomenuta gramatika, Katičić pojavu takva atributa objašnjava s pomoću preoblika. Objasnjava tipove genitivnoga imeničkog atributa kao što su genitiv cjeline ili partitivni genitiv (10. primjer) i navodi koje sintaktičke funkcije mogu imati sintagme u kojima se nalazi takav atribut, primjerice subjekatni ili objekatni genitiv (11. primjer). Preoblikom predikata koji je prijedložni izraz u atribuciju u drugoj ishodišnoj rečenici, a zatim novom preoblikom atribucije može se dobiti imenički atribut koji je prijedložni izraz. Takav prijedložni izraz uvrštava se ili uz opće imenice (12. primjer) ili uz glagolske imenice (13. primjer). Dva supostavljena nominativa Katičić smatra apozicijom, o čemu je detaljno bilo riječi u 2. poglavlju.

10. *čaša mlijeka* – partitivni genitiv

11. *Izgubio sam osjećaj vremena.* – objekatni genitiv

12. *čovjek bez ruke*

13. *hodanje po pruži*

Nastanak imeničkoga atributa kao preoblike opisuju i Barić i suradnici (2005). „Atribut izrečen imenicom uz drugu imenicu zove se imenički atribut. Imenica koja se uz drugu uvrštava kao atribut najčešće je u genitivu ili rjeđe u dativu“ (Barić i sur. 2005: 556). Po uzoru na Katičića navode vrste atributnoga genitiva (posesivni, genitiv cjeline, partitivni genitiv itd.). Osim genitiva spominju imenički atribut u dativu, koji nazivaju posvojni dativ ili dativ posesivni (14. primjer). O njihovu je viđenju apozicije kao imeničkoga spoja dvaju nominativa bilo riječi u 2. poglavlju.

14. *Povod se ustanku lako našao.*

Silić i Pranjković (2007) donose malo drugačije viđenje atributa. Dijele attribute na sročne (kongruentne) i nesročne (nekongruentne). Sročni atribut izražava se pridjevskom riječju koja je po svojoj naravi sročna s imenskom riječju uz koju stoji. Službu sročnoga atributa, dakle, mogu imati pridjevi, pridjevske zamjenice i redni brojevi.

„Nesročni atribut ne slaže se s imenskim riječima, nego je s njima u rekcijjskome odnosu ili u odnosu pridruživanja“ (Silić i Pranjković 2007: 311). Autori navode da se u službi nesročnoga

atributa mogu naći oblici kosih padeža (15. primjer), prijedložno-padežni izrazi (16. primjer) i prilozima (17. primjer).

15. *žalba upravnome vijeću*

16. *kuća na kat*

17. *skretanje nadesno*

Silić i Pranjković (2007) nesročne atribute (odnosno imeničke atribute) dijele ovisno o tome stoje li oni uz imenske riječi s konkretnim značenjem ili stoje uz odglagolne ili otpridjevne imenice. Ako stoje uz riječi s konkretnim značenjem, mogu označavati posvojnost, kakvoću, dijelnost, namjenu, mjesto i vrijeme (18. primjer). Ako stoje uz odglagolne ili otpridjevne imenice, onda se njihovo značenje „naziva prema službi što bi je riječi koje dolaze u funkciji atributa imale kad bi se cijela imenska konstrukcija preoblikovala u glagolsku“ (Silić i Pranjković 2007: 312). U tome smislu značenje imeničkoga atributa može biti subjektivno, objektivno, okolnosno ili značenje nositelja svojstva (19. primjer). Kao i u prethodnim dvjema obrađenim gramatikama, u slučaju imenskih skupina u kojima se zajedno pojavljuju dvije imenske riječi u nominativu, autori smatraju da je prva od njih apozicija i o tome je već ranije bilo riječi.

18. *Bio je student osrednjih mogućnosti.* – kakvoća (kvalitativnost)

19. *Najavili su odlazak prije svitanja.* – okolnosno

Ukratko rečeno, u trima najvećim hrvatskim sintaksama spojevi riječi kao u 1.– 4. primjeru opisani su kao spoj apozicije i druge imenske riječi, pri tom navodeći samo jednostavne primjere. Druge vrste sintagmi u kojima se nalaze dva ili više nominativa od kojih su neki opće, a neki vlastite imenice nisu adekvatno opisane, pri čemu mislimo da takav opis ne može zadovoljiti stvarne potrebe označavanja imenskih sintagmi u sintaktički označenim korpusima, gdje su one mnogo kompleksnije.

Ako pretpostavimo da su imenički atributi u kosim padežima i prijedložno-padežnim izrazima dobro opisani, preostaje nam u korpusu istražiti sintagme u kojima se zajedno pojavljuju dvije ili više imenica u nominativu. Takve primjere valja opisati u teorijskim okvirima ovisnosne gramatike, odnosno utvrditi odnos subordinacije među članovima sintagme.

Utvdili smo sljedeće tipove sintagmi:

1. imenska riječ + sklonjiva opća imenica

a. zamjenica + sklonjiva opća imenica

20. *Vrlo je utješno znati da **mi kršćani** svoga Boga zovemo njegovim imenom.*

21. *Svrši već jednom, **ti šuškalu**, da ti meso pod batinama načetvero ne ispuca – zasiječe mu plemić u besjedu.*

22. *Kako će to uzeti od **nas branitelja** i živjeti relaksirano?*

b. opća imenica + sklonjiva opća imenica

23. *Nekoliko istočnoeuropskih **zemalja članica** pozvalo je na zamrzavanje odnosa s Moskvom.*

24. *Takve ideje izazvale su kritike ostalih **zemalja članica eurozone**.*

25. *bez obzira jesu li oni žrtve ili **optuženici pokajnici***

26. *Sada je doba krize, ali radimo na obrazovanju poslovnih **žena početnica**.*

27. *Mi smo na tom zemljištu mogli zbrinuti desetak naših **prijatelja branitelja**.*

2. opća imenica + nesklonjivi dio

a. opća imenica + poimeničeni izraz

28. *Avokado sadrži i nezasićene masti, koje podižu razinu dobrog kolesterola u krvi, te velike količine **vitamina E** koji štiti stanice od starenja.*

29. *Kad kreneš od **točke A** do **točke B** ti u Hrvatskoj nikad ne znaš čiji će te metak pogoditi.*

b. ostalo

30. *Tako je postao **zatvorenik broj 171** u kaznionici Dvorac Osterstein.*

31. *Janafu je potreban strateški partner, a treba završiti i **sapunicu LNG terminal**.*

32. *Istraživači su pojasnili i da su u velikom broju drugih biljaka cvjetnjača, pa i u mahovina, pronašli gene koji su srodni **genu DUO1**.*

3. opća imenica + ime

a. opća imenica + sklonjivi dio koji predstavlja ime

33. *Kosovski umjetnici organizirali su u četvrtak brojne manifestacije u znak obilježavanja desete godišnjice smrti nacionalnog heroja Adema Jasharia.*
34. *On je poznat po radu s redateljem Krzysztofom Kieslowskim.*
35. *Pepeo mu je razasut po rijeci Bistrici, nedaleko od kosovskog grada Prizrena.*
36. *Priznanje je dodijeljeno sadašnjem voditelju profesoru Danielu Kelavi.*

b. opća imenica + nesklonjivi dio koji predstavlja ime

37. *S paketom Exclusive stižu i 18-colni naplatci, prednji i stražnji parkirni senzori, ksenonska svjetla i dodatni kromirani elementi.*
38. *U njegovu sljedećem filmu "Prašina" glavne uloge bile su povjerene inozemnim glumcima.*
39. *Kliknite Start, a zatim odjeljak Upravljačka ploča.*
40. *...paleći svjećice na velikom božićnom drvцу na trgu Syntagma 21. prosinca.*
41. *Operu će izvesti rock sastav No Smoking Orchestra – u kojem Kusturica svira bas gitaru.*
42. *Koncert skupine, koji je održan u sklopu turneje Big Bang, trajao je dva sata.*
43. *Manifestacija je okupila blizu 1.000 predstavnika etničke manjine Karakachani iz Bugarske i Grčke.*
44. *U Ohridu u Makedoniji od 22. lipnja do 6. srpnja održana je umjetnička kolonija Balkanski duh.*

Ako promatramo sintagmu u kojoj se nalaze dvije imenice (s mogućim atributima) koje supostavljene u kanonskome obliku obje imaju oblik nominativa, glavna su pitanja:

- koji je član sintagme nadređeni, a koji podređeni, odnosno koji je član sintagme u ovisnosnome smislu glava
- može li se imenica koja se nalazi u podređenome ovisnosnom položaju u sintagmi smatrati atributom posebne vrste
- jesu li odnosi među tim dvjema imenicama isti ako je druga imenica u sintagmi vlastita imenica kao kod sintagmi u kojima su obje imenice opće.

„Naziv ‘atribut’ dolazi od latinske riječi *attributum* koja znači ono što se pridijeva, što je pridjeveno, što je pridijeljeno, što je pridodano čemu drugom. U starijem hrvatskom jezikoslovlju za taj se pojam katkada upotrebljavao naziv ‘pridjevak’. To je dakle riječ koja se pridijeva, pridodaje imenskoj riječi da je po čemu odredi (prije svega po kakvu svojstvu)“ (Silić i Pranjković 2007: 309). Ako bismo pošli od samoga značenja riječi atribut, primjeri kojima se bavimo mogli bi se protumačiti kao riječi koje određuju riječ uz koju se pridijevaju.

I Kuna (2002) diskutira o tome što su zapravo atributi. „Jezični oblici kojima se neka imenica modificira, odnosno određuje, zovu se modifikatori, a u tradicionalnoj upotrebi općeproširen je naziv atributi... Uobičajeno je i da se zbog strukturnog odnosa zavisnosti među jedinicama imenične skupine modifikatori, odnosno atributi određuju kao dijelovi rečenice koji ovise o imenici, te ih se zbog te glavne sintaktičke, ali i semantičke značajke, može nazvati i svojevrsnim imeničnim pratiteljima“ (Kuna 2002: 38). Kuna kaže da su pravi imenički atributi genitivni, dativni i instrumentalni (46. primjer), odnosno da je polazište za njihovo određivanje nepodudarnost s jezgrenom imenicom, a da su apozicije zapravo sročni imenski atributi (47. primjer). Prema autorovoj klasifikaciji u sintagmi *brat Josip* imenica *brat* jest prenominalni atribut, podvrsta imenički atribut, podvrsta apozicija.

45. *čaša mlijeka, pismo majci, šetnja šumom*

46. *brat Josip*

Osnovna je razlika potencijalnih atributa u nominativu u odnosu na dosad dobro opisane imeničke attribute u genitivu, dativu i instrumentalu ta što se oni u nekim slučajevima mijenjaju po padežu zajedno sa svojom imenicom uz koju dolaze. U 47. – 49. primjeru prikazano je kako se u sintagmama s imeničkim atributom u genitivu, dativu i instrumentalu po padežima mijenja samo glava sintagme, dok sam atribut ostaje nepromjenjiv bez obzira na ostale dijelove rečenice. U tim je slučajevima jednostavno odrediti koji je dio sintagme glava, odnosno koji je dio u nadređenome položaju. U sintagmama u kojima se obje supostavljene imenice nalaze u kanonskome obliku u nominativu one se u nekim slučajevima obje mijenjaju po padežima, a u nekim slučajevima aponirani dio ostaje u nominativu. Korpus je pokazao kako se aponirani dio mijenja ako se radi o spoju dviju općih imenica (50. – 52. primjer). U spoju dviju općih imenica drugi dio sintagme ne

mijenja se po padežima zajedno s nosećom imenicom samo ako se radi o okamenjenim izrazima (53. – 54. primjer).

- 47. *berba kukuruza, berbu kukuruza, berbom kukuruza*
- 48. *poklon prijatelju, poklona prijatelju, poklonom prijatelju*
- 49. *vožnja cestom, vožnje cestom, vožnjom cestom*
- 50. *Naša **pratiteljica čitateljica** je javila kako ima problem s certifikatom.*
- 51. *Javili smo se našoj **pratiteljici čitateljici**.*
- 52. *Rado komuniciramo s našim **pratiteljicama čitateljicama**.*
- 53. *žena zmaj, žene zmaj, ženom zmaj*
- 54. *žena vrač, žene vrač, ženom vrač*

Korpus je također pokazao da se ime kao drugi dio takve sintagme mijenja obavezno samo ako se radi o vlastitome imenu ili dobro poznatim ustaljenim zemljopisnim imenima kao što su imena gradova ili rijeka (55. – 58. primjer). Imena kao aponirani dijelovi sintagmi ne mijenjaju se ako se radi o manje poznatim zemljopisnim imenima, o imenima institucija, filmova, festivala, knjiga, glazbenih skupina i drugim tipovima imena i općenito ako se sastoje od teško sklonjivih riječi iz drugih jezika (59. – 63. primjer).

- 55. *Zemlja je započela okretati leđa nasljeđu totalitarnog **vladara Envera Hoxhe**.*
- 56. *Gorenje planira izgradnju tvornice strojeva za pranje rublja u **gradu Valjevu** u Srbiji.*
- 57. *Potom se zaposlio u Alchemnitzu, gdje je stanovao s **knjigovodom Scheunpflugom**.*
- 58. *Aktivisti prosvjeduju zbog zabrane grčkih vlasti brodovima na putu za Gazu u subotu na **otoku Krfu**.*
- 59. *Dio te količine, kao i gotovo sve od preostalih 30 %, u more stiže **rijekom Dunav**.*
- 60. *Najveći investicijski planovi EPS-a odnose se na završetak izgradnje zgrade **termoelektrane Kolubara B**, pokretanje trećeg generatora **termoelektrane Nikola Tesla B**, kao i moderniziranje **termoelektrane Toplana** u Vojvodini.*
- 61. *Spor oko pomorske linije između Latakije u Siriji i **luke Famagusta** na sjevernom Cipru bit će riješen u bliskoj budućnosti.*

62. *Festival kosovske suvremene i klasične glazbe ReMusica otvara se u četvrtak u Prištini.*
63. *Hrvatska muška šahovska reprezentacija osvojila je šahovski turnir Mitropacup održan u Sloveniji.*

Dvije supostavljene opće imenice u nominativu ne moraju se poklapati u rodu. U 64. i 65. primjeru nalaze se sintagme u kojima se dvije supostavljene imenice ne podudaraju u rodu, ali se zajedno mijenjaju po padežu.

64. *Donosimo vam isprobane recepte za tradicionalni uskrсни kruh pincu.*
65. *Prije deset godina bilo je 11 posto žena rukovoditelja u susjednoj Hrvatskoj.*

Kad se takve sintagme promatraju u rečenici, vidi se da je lijevi član taj koji upravlja, koji svoja morfosintaktička obilježja prenosi na čitavu sintagmu, i to bez obzira na to je li koji član sintagme vlastito ime ili nije. Rečenica u 66. primjeru jasno pokazuje da je glava sintagme *žene* i da je to u ovisnosnome smislu čvor nadređen koordiniranoj skupini *vlasnice i rukovoditeljice*. Pregledom primjera iz korpusa kao što su kompleksnije sintagme iz primjera 67. – 69. utvrdili smo da je prvi, lijevi dio sintagme u kojoj se u kanonskome obliku nalaze dvije (ili više) imenice u nominativu nadređeni dio, sintaktička glava, a da desni dio možemo smatrati subordiniranim dijelom sintagme. Smatramo da se takav dodatak imenici može smatrati atributom u nominativu, koji je u pravilu nesročan jer se u velikoj većini slučajeva ne mijenja po padežu s nosećom imenicom sintagme. Takav atribut mijenja se po padežima samo ako se radi o općoj imenici koja nije dijelom okamenjenoga izraza.

66. *Žene vlasnice i rukovoditeljice pokazale su veliku upornost u održanju svojih tvrtki.*
67. *Emir Kusturica najavljuje premijeru opere temeljene na njegovu filmu Dom za vješanje.*
68. *Zdrav je kao dren, za što je također zaslužna česta i brza vožnja autocestama, ali i redovna zamjena kvalitetnog ulja Elf Competition i filtra.*
69. *Ušla je u upravu nogometnog kluba Milan kojemu je vlasnik i predsjednik njen tata.*

Takvim se tipom sintagme (tradicionalno zvanim apozitivna sintagma) u svojem radu bavi i Marković (2008). On smatra da se radi o plodnim konstrukcijama u hrvatskome jeziku u kojima „dvije opće imenice, obje sklonjive, stoje u odnosu koji bismo mogli odrediti kao odnos roda i vrste, semantički govoreći – odnos hiperonima i hiponima“ (Marković 2008: 121). On smatra da druga imenica sudjeluje u konstrukciji na isti način na koji sudjeluju druge vrste restriktivnih atributa (pridjev, pridjevska zamjenica, redni broj i sl.). Analizom primjera dolazi do zaključka da ako se radi o spoju dviju općih imenica, desna opća imenica modificira lijevu i da je položaj takve modificirajuće imenice jednak položaju nesročnih hrvatskih atributa (genitivnoga, dativnoga, instrumentalnoga, prijedložnoga, priložnoga i relativne surečenicice). To pravilo proširuje i na primjere u kojima se na desnoj strani sintagme nalazi vlastita imenica jer ime (kao i bilo koja druga opća imenica) imenici s lijeve strane sužava opseg na pojedinačno, odnosno identificira upravljajuću imenicu.

Marković diskutira o neprikladnosti termina apozicija. Kaže da bi se takav dodatak imenici koji se mora razlikovati od drugih modifikatora mogao zvati apozitiv. „Apozitiv je u hrvatskome zavisni član apozitivne sintagme, u neutralnome redosljedju komponenata nalazi se desno od upravnoga člana i restriktivno ga modificira. Ako je apozitiv vlastita imenica, restrikcija je potpuna – pojam u upravnome dijelu sintagme identificira se“ (Marković 2008: 134).

Konstrukcije u kojima ime (vlastita imenica) dolazi ispred upravljajuće imenice sve se više pojavljuju u hrvatskome jeziku zbog preuzimanja jezičnih konstrukcija iz drugih jezika. Marković o tome kaže: „Konstrukcije poput *Raiffeisen banka* ili *Mazda prodajno mjesto* unutar pravila koja vrijede za hrvatsku sintaksu moguće su samo ako se vlastita imenica u njima shvati ‘nevlastito’, kao skup ili rod (ne jednost), iz kojega se skupa onda izdvaja vrsta...“ (Marković 2008: 128). Takvih primjera nalazimo i u našem korpusu (70. – 72. primjer). Možemo ih shvatiti kao i primjere kojima se bave normativni priručnici hrvatskoga jezika, kao što su 73. i 74. primjer. Iako ih se smatra izravnim neprilagođenim preuzimanjem u hrvatski jezik i samim time pogrešnima, neosporno je da oni u stvarnim tekstovima postoje. Unatoč tome što nemaju regulirani status, u korpusima su obilježeni kao imenički atributi, odnosno imenski modifikatori imenica.

70. *Galaxy tablet će tako imati Googleov operacijski sustav Android 2.2.*

71. *Nagrada od pedeset tisuća dolara, koliko 500 Startups namjerava investirati osigurat će **WhoAPI timu** sredstva za daljnji razvoj proizvoda.*
72. *Tipična **Mercedes-Benz tehnologija** i stil, uz **AMG sjedala** i karakteristične detalje predstavlja ugodno okruženje za sve putnike .*
73. *strip crtač*
74. *vaterpolo utakmica*

O odnosu vlastitih imenica u imenskim sintagmama naspram općih imenica na istome sintaktičkom položaju govori i Šivic-Dular u svojem radu o vlastitim imenicama. Ona zaključuje: „Kad tvrdimo da je za vlastite imenice za razliku od općih značajno da objekt imenovanja ne imenuju po vrsti, već ga samo identificiraju i individualiziraju (tj. izdvajaju od svih istovrsnih i raznovrsnih objekata), iz toga smijemo također zaključiti da je upravo zato vlastitoj imenici već imanentna i funkcija razlikovanja. A ako je to točno, smijemo zaključiti da se vlastita imenica već po svojoj prirodi približava onim jezičnim sredstvima koja imaju funkciju sintaktičkoga atributa... Kao što svaka opća imenica ima svoje leksičko značenje (a kao polisemantem može imati i više genetski međusobno povezanih značenja), svaka vlastita imenica ima svoje funkcionalno značenje, tj. odnosi se na samo jedan (konkretni) objekt imenovanja“ (Šivic-Dular 1998: 293).

Na temelju korpusnih podataka i prateći odnos subordinacije zaključujemo da desni dio imenske sintagme u kojoj se supojavljaju dva nominativa možemo smatrati vrstom imeničkoga atributa, bez obzira na to radi li se o općoj imenici (75. primjer), sintagmi čija je glava opća imenica, vlastitoj imenici (76. primjer) ili imenskoj formuli koja može imati vlastitu unutarnju ovisnosnu strukturu (77. primjer).

75. *Alat za otklanjanje poteškoća ne funkcionira s **programima servisima**.*
76. *Opaska je izrečena tijekom javnog intervjua koji je s njom imao **kolega glumac Bob Balaban**.*
77. *Započeo je s aktivnošću u nastavi 1982. godine kao asistent na **predmetu Organizacija rada u drvnoj industriji**.*

Na 31. i 32. slici prikazane su rečenice u kojima je obilježen odnos apozicije i imenska sintagma s dvama supostavljenim nominativima prema formalizmu Hrvatske ovisnosne banke stabala i prema

formalizmu Universal Dependencies. U okvirima onoga kako je apozicija u ovome radu definirana oba pristupa imaju prednosti i mane.

Prednost je HOBS-a to što se u strukturi stabla oba dijela apozicijske strukture nalaze na istoj razini ovisnosti, čime se naglašava da su u istome odnosu subordinacije u odnosu na nadređeni čvor. Osim toga, oba dijela apozicijske strukture dobivaju oznaku onoga rečeničnog člana čiju funkciju nose u rečenici. U rečenici prikazanoj formalizmom HOBS-a nalaze se dvije imenske skupine sa supostavljenim nominativima: *miša Hlapića* i *redatelj i animator Milan Blažeković*. Noseće imenice, glave sintagme jesu *Hlapić* i *Blažeković*, ostali se dijelovi smatraju atributima. Prema onome što mi zaključujemo o takvim tipovima sintagmi, nositelji bi sintagmi trebale biti imenice *miš* i *redatelj i animator*. Način na koji su obrađene takve sintagme u HOBS-u smatramo nedostatkom toga formalizma jer su korpusni podaci pokazali da je lijevi dio sintagme u ovisnosnome i morfosintaktičkome smislu uvijek nositelj cijele sintagme i tako bi ga trebalo i prikazati u ovisnosnome stablu.

U ovisnosnome prikazu unutar UD-HR korpusa ne vidi se činjenica da su dijelovi apozicijske strukture na istome stupnju ovisnosti. Prema pravilima UD-a prvi dio apozicijskoga spoja nadređen je drugomu dijelu i dobiva oznaku onoga rečeničnog člana čiju funkciju ima u rečenici. Drugi dio apozicijske strukture dobiva oznaku appos da se naznači realizacija odnosa apozicije. Prednošću toga formalizma definitivno smatramo odnos prema atributima, odnosno svim vrstama imenskih modifikatora. Oni su označeni oznakom nmod, bez obzira na to radi li se o atributima u genitivu, dativu ili nominativu. Jasno je da se lijevi član imenske skupine smatra njezinom glavom, a nju slijede svi modifikatori. Ako je modifikator vlastito ime, to se naglašava oznakom flat.

U svakome slučaju, istraživanje temeljeno na korpusnim podacima iz banki stabala pokazalo je da se poimanjem apozicije kao rečeničnoga odnosa između dviju sintagmi mogu opisati rečenične strukture kojima se dosad u literaturi nije pridavalo važnosti, a u stvarnim su tekstovima česte.

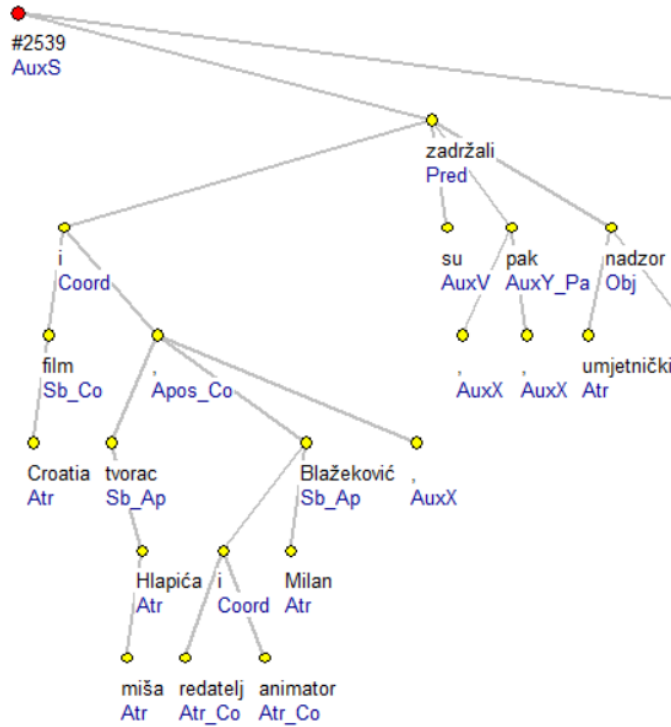

31. slika: Apozicija kao odnos u HOBS-u (Tadić 2007).

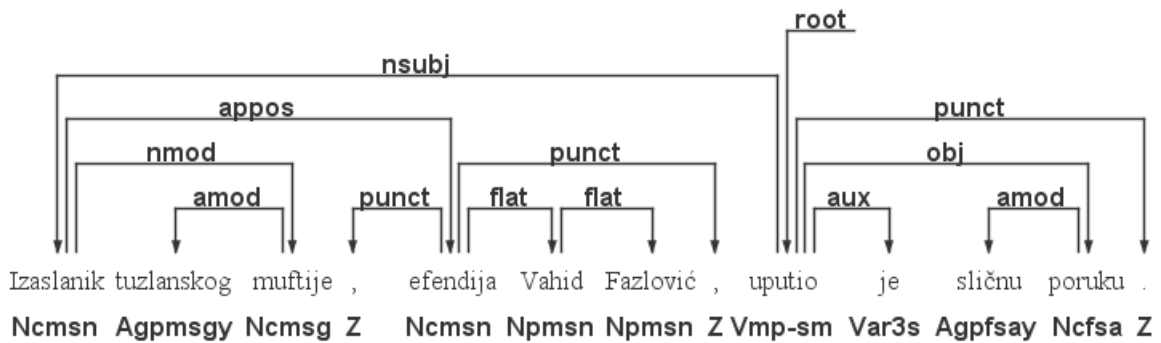

32. slika: Apozicija kao odnos u UD-HR korpusu (Agić i Ljubešić 2015).

4.3.1. Vlastita imena odnosno imenska formula

Prikazom rečenica iz banki stabala na 31. i 32. slici vidi se i različit odnos prema konstrukcijama tipa *gospodin Ivan Ivanović* (opća imenica + ime + prezime). Naime, sporno je što je u spoju *Vahid Fazlović* glava, a što zavisni dio. U UD-u vode se principom 's lijeva na desno', što ime automatski smješta na višu ovisnosnu razinu u stablu. U HOBS-u se u stablu na višu razinu smješta prezime, a o prezimenu ovise ime i sve ostale titule koji dobivaju oznaku Atr. U pravilima za Prašku ovisnosnu banku stabala, prema kojima je označen i HOBS, nema jasnoga objašnjenja zašto je to tako, nema argumentacije koja bi tome išla u prilog. Kuna (2008) spominje da se u literaturi ime smatra dopunskom ulogom prezimenu. Za njega je to sporno jer je vlastito ime oznaka identiteta, a prezime oznaka pripadnosti obitelji. Kuna smatra da se rješenje toga pitanja ne može naći u jeziku samome, već je ono kulturološki uvjetovano: „...držim kako je određivanje imeničkoga dodatka, kada su u pitanju imena i prezimena, semantički, a ne sintaktički uvjetovano“ (Kuna 2008: 50). S obzirom na to da smo imenske spojeve tretirali podjednako bez obzira na to sastoje li se od općih ili vlastitih imenica, složit ćemo se s principom označavanja osobnih imena prema UD-u.

Drugi zanimljiv problem pri označavanju imenskih formula u bankama stabala jesu one imenske formule koje imaju vlastitu, jasno zadanu unutarnju ovisnosnu strukturu. Ta se imena označavaju tako da se poštuje njihova unutarnja ovisnosna struktura, što je prikazano na 33. i 34. slici.

1. *Njujorčanka Sofia Coppola, kći **proslavljenog redatelja Francisa Forda Coppole**, udala se za svojeg dugogodišnjeg dečka Thomasa Marsa.*
2. *Olli Heinonen, koji je u kolovozu odstupio s mjesta čelnog čovjeka International Atomic Energy Agency (IAEA), **UN-ovog nadzornog tijela za nuklearna postrojenja širom svijeta**, izjavio je za Reuters...*
3. *Književni krug Split – Marulianum objavio je deveti svezak svog godišnjaka "Colloquia Maruliana" u kojem su objavljeni radovi sa **skupa "Marko Marulić , hrvatski pjesnik i katolički humanist"**.*
4. *Otto von Habsburg na predstavljanju hrvatskoga **prijevoda njegove knjige "Paneuropska ideja – vizija postaje zbiljom"**.*

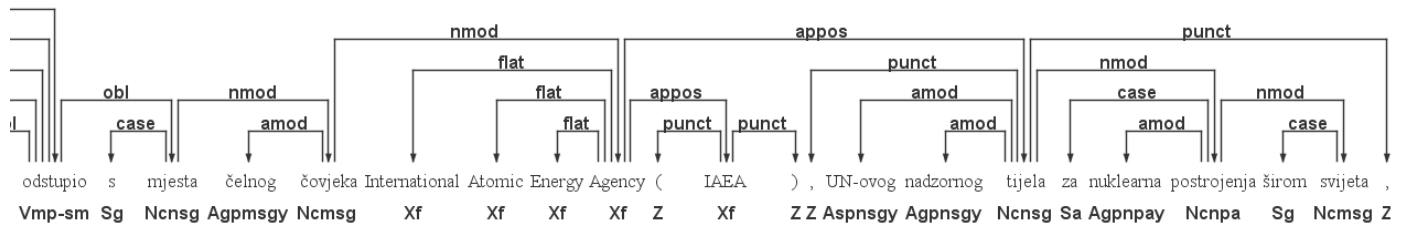

33. slika: Unutarnja struktura imenske formule u UD-HR korpusu (Agić i Ljubešić 2015).

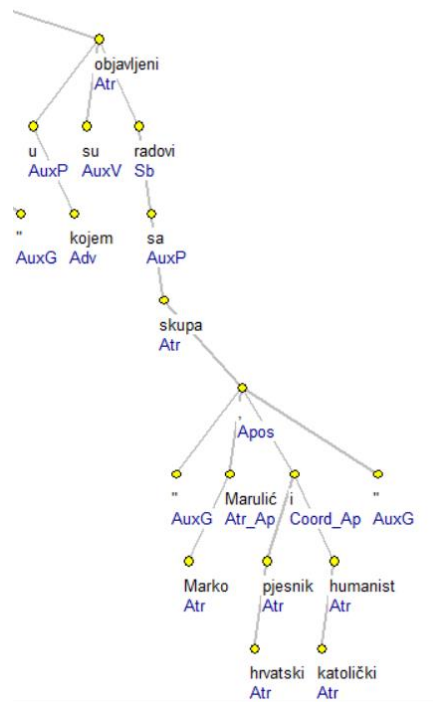

34. slika: Unutarnja struktura imenske formule u HOBS-u (Tadić 2007).

5. ZAKLJUČAK

Rad na sintaktički označenim korpusima pokazao je s jedne strane da formalizmi razvijeni za pojedine banke stabala ne odgovaraju tumačenju jezičnih pojava u jezičnim priručnicima za hrvatski jezik. S druge strane, primjeri navedeni u hrvatskim gramatikama i ponuđena rješenja ne zadovoljavaju potrebe za označavanjem stvarnih rečenica iz stvarnih tekstova koji se nalaze u korpusima. Naše početno istraživanje pokazalo je da je jedno od takvih problematičnih mjesta u hrvatskoj gramatici jezična kategorija apozicije koja je opisana nedosljedno i neadekvatno, a u sintaktički je označenim korpusima označena s pomoću pravila razvijenih za druge jezike.

S obzirom na gore navedeno, glavni je cilj ovoga rada bio na temelju vrednovanja dosadašnjih opisa i podataka dobivenih iz sintaktički označenih korpusa redefinirati pojam apozicije u hrvatskome jeziku. Pošli smo od pretpostavke da se dosadašnji opisi apozicije u hrvatskome uvelike razlikuju od opisa u češkome zbog nejasnih teorijskih i metodoloških pristupa, a ne zato što se radi o različitim pojavama u dvama jezicima. Namjera je bila da se loše definirana kategorija apozicije kao rečeničnoga člana u hrvatskome bolje opiše kao rečenični odnos po uzoru na opise za češki jezik.

Kao prvi doprinos ovoga rada ističemo vrednovanje dosadašnjih opisa apozicije za hrvatski i češki, odnosno pregled teorijskih pristupa apoziciji. U dostupnoj literaturi za hrvatski jezik postoji nekolicina sporadičnih znanstvenih članaka i opisa u gramatikama, no ne postoji ni jedan opsežan istraživački rad posvećen apoziciji koji bi se temeljio na većoj količini korpusnih podataka.

U dosadašnjim opisima hrvatskoga i češkoga jezika apozicija se promatra na dva načina – kao rečenični član koji je dijelom imenske sintagme ili kao rečenični odnos dviju ili više sintagmi. U hrvatskim se gramatikama pod apozicijom uobičajeno podrazumijeva apozitivna sintagma u užemu smislu, odnosno imenička sintagma koja se sastoji od dviju supostavljenih imenica. Osim gramatičkih kriterija, pri određivanju apozicije autori koji se bave hrvatskim jezikom uvode i semantički kriterij, odnosno raspravljaju je li apozicija dodatna odredba imenici koja je jasnije određuje i pobliže označuje, imenuje li isti pojam drugim riječima i je li većega ili manjega značenjskog opsega od upravljajuće imenice (Pavešić i Vince 1971, Mrazović i Vukadinović 1990, Težak i Babić 2005, Znika 2008). Povrh toga, neki autori (Kuna 2002) apozicije svrstavaju u atribute. Neki autori supostavljene sintagme koje bi mogle biti u apozicijskome odnosu smatraju

naknadnim dodatkom i predmetom opisa elementarnoga pravopisa (Marković 2008), dok drugi proširuju pojam apozicije na rečenični odnos dviju sintagmi, pri čemu ističu da sama imenica ne može imati službu apozicije, već da takvu službu može imati samo imenička sintagma čiji se pojam potpuno ili djelomično podudara s pojmom imenice na koju se odnosi (Kovačević 1966, Pavešić i Vince 1971).

Većina tumačenja apozicije u češkim sintaksama (Havránek i Jedlička 1960, Šmilauer 1966, Grepl i Karlík 1989) oslanja se na strukturno-funkcionalna načela i teoriju V. Mathesiusa, koji apoziciju definira kao odnos široke istovjetnosti i koji ima sličnosti s drugim sintagmatskim odnosima – predikacijom, determinacijom i koordinacijom (Mathesius 1947, Sesar 2013). U češkim se gramatikama apozicija redovno tumači kao rečenični, apozitivni odnos koji obuhvaća odnos između nerestriktivnih dodataka i upravnih sintagmi ne samo imeničkoga tipa. Tu je zapravo riječ o odnosu dviju sintagmi, a ne o odnosima unutar jedne sintagme. Imeničke sintagme kakve se u hrvatskoj literaturi navode kao apozicije u češkome su jeziku prikazane isključivo kao imenički atributi, pri čemu se odnosom predikacije određuje koja je imenica glavna, a koja je njezin atribut.

Iz pregleda se ističe zaključak kako se opisi apozicije u dvama slavenskim jezicima značajno razlikuju, iako se odnose na istu jezičnu pojavnost. Opisi za hrvatski jezik ne zadovoljavaju stvarne potrebe u računalnoj lingvistici, njima se ne mogu objasniti realizacije apozicijskih struktura koje se pojavljuju u stvarnim rečenicama, zbog čega smo posljedično pristupili korpusnomu istraživanju apozicije.

Kao drugi važan doprinos ovoga rada ističemo prvo korpusno utemeljeno istraživanje apozicije, na temelju kojega se jasno može definirati pojam apozicije u hrvatskome jeziku. Kao izvori korpusnoga istraživanja poslužila su dva najveća dostupna sintaktički označena korpusa – Hrvatska ovisnosna banka stabala (Tadić 2007) i Universal Dependencies korpus za hrvatski jezik (Agić i Ljubešić 2015). Obrazloženi su osnovni principi prikazivanja ovisnosnih odnosa u objema bankama stabala, a zatim i načini na koje je u objema obrađena sama apozicija. Iz obaju je korpusa napravljen podkorpus rečenica u kojima je barem jedan rečenični čvor označen kao apozicija kako bi se dobio relevantan izvor podataka za redefiniciju apozicije.

Treći i najznačajniji doprinos ovoga rada jest redefinicija postojećega pojma apozicije i teorijska nadopuna opisa te osnovne sintaktičke kategorije na temelju konkretnih primjera mogućih tipova

apozicije. Tri su glavna zaključka donesena u vezi apozicije, a posljedično je donesen i četvrti zaključak vezan uz imenički atribut.

Prvi je zaključak da je apozicija rečenični odnos između dviju sintagmi koje zajedno čine apozicijsku strukturu. Dijelovi apozicijske strukture međusobno su spojeni veznim sredstvom, koje može biti ili rečenični znak ili neki od veznih izraza. Dijelovi su apozicijske strukture u jednakome determinacijskom odnosu prema nadređenome članu. Dvije povezane sintagme dijelom su istoga rečeničnog člana, odnosno u rečenici vrše istu rečeničnu funkciju, primjerice subjekta ili objekta. Ne postoje jasni gramatički kriteriji prema kojima bi se odredilo koji je dio apozicijske strukture nadređen, a koji podređen, pogotovo zato što se oba nalaze u istome odnosu subordinacije prema nadređenome članu. No, s obzirom na to da smo utvrdili da druga sintagma iz apozicijskoga odnosa prvu na neki način semantički dodatno određuje, zaključujemo da je prvi dio noseća sintagma, a drugi dio smatramo aponiranim dijelom apozicijske strukture.

Drugi je zaključak da postoje pravila za formalno iskazivanje apozicijskoga odnosa. Ti formalni načini odnose se na oblike u kojima se aponirani član može pojaviti. Korpusom je potvrđeno i oprimjereno pet različitih oblika u kojima se pojavljuje apozicijska struktura. Sve rečenice iz korpusa razvrstali smo prema veznome sredstvu kojim su spojeni dijelovi apozicijske strukture i detektirali smo sve načine na koje se dvije sintagme mogu povezati apozicijskim odnosom. Potvrđeno je ukupno 18 veznih izraza i 4 vezna znaka. Mnogi autori naglašavaju reverzibilnost kao svojstvo apozicije. Ona načelno nije moguća, upravo zbog semantičkoga značaja drugog, aponiranoga dijela apozicijske strukture.

Treći je glavni zaključak rasprave da dijelovi apozicijske strukture imenuju istu izvanjezičnu pojavnost, ali ističu različite dijelove te pojavnosti. Zahvaljujući toj činjenici, ali i tome da vezni izrazi sami po sebi nose neko značenje, možemo govoriti o semantičkim tipovima apozicijskoga odnosa. U našem smo korpusu identificirali deset semantičkih tipova apozicijskoga odnosa, od kojih neki imaju i podtipove. To su: preciziranje, identifikacija osoba, identifikacija ostalih imenovanih entiteta, imenovanje, kraćenje, nabranje, oprimjerivanje, isticanje, ispravljanje, sažimanje/klasifikacija. Apozicijskim odnosom može biti izrečeno nekoliko značenja istovremeno, npr. imenovanje i nabranje, što smo nazvali hibridnim semantičkim tipovima apozicijskoga odnosa. Nisu svi semantički tipovi podjednako zastupljeni.

Četvrti je zaključak donesen u vezi imeničkoga atributa promatrajući sintagme u kojima se supojavljaju dvije imenske riječi u nominativu. Tradicionalno se imeničkim atributom smatraju imenice koje se uz glavu sintagme nalaze u genitivu, dativu i instrumentalu. Primjeri u korpusu pokazali su da je u imenskim sintagmama u kojima se supojavljaju dvije imenske riječi prva od njih uvijek nadređeni dio, sintaktička glava, a da se desna imenska riječ u takvoj sintagmi može smatrati subordiniranim dijelom sintagme. Ako se subordinirani dio u genitivu, dativu i instrumentalu promatra kao imenički atribut, smatramo da se takav dodatak imenici u nominativu također može tumačiti kao imenički atribut, koji je u pravilu nesročan jer se u velikoj većini slučajeva ne mijenja po padežu s nosećom imenicom sintagme. Takav atribut mijenja se po padežima samo ako se radi o općoj imenici koja nije dijelom okamenjenoga izraza.

Kao posljednji doprinos navodimo zaključak o tome jesu li banke stabala izgrađene prema specifičnim lingvističkim teorijskim postavkama pogodan resurs za istraživanje gramatičke pojave kao što je apozicija. Neosporna je, naime, njihova primjenjivost u obradi prirodnoga jezika i računalnolingvističkim aplikacijama, mnoge su mogućnosti njihove nadogradnje na semantičku i diskursnu razinu, što se pokazalo korisnim za upotrebu u modernim aplikacijama. Što se tiče njihovih istraživačkih mogućnosti, dosad su se za hrvatski jezik primjerice ekstrahirali valencijski okviri i višerječne jedinice, no nije sasvim istražena njihova primjenjivost za tradicionalna jezikoslovna istraživanja, kao što je razmatranje pojedinačne gramatičke kategorije. Pokazalo se da su banke stabala upravo zbog dobrog teorijskog temelja i dosljednosti odličan resurs za lingvistička istraživanja. U okvirima apozicije i nekih tipova imenskoga predikata istaknuli smo i prednosti i mane obiju banki stabala dostupnih za hrvatski jezik, pri čemu se pokazalo da su u teorijskome smislu autori HOBBS-a bolje riješili označavanje apozicijskoga odnosa, a da je u formalizmu UD-HR korpusa bolje riješeno pitanje imeničkih modifikatora, odnosno tradicionalno rečeno imeničkih atributa. Smatramo da u objema bankama stabala postoji prostor za njihovo unaprjeđenje koje bi ujedno doprinijelo i kvaliteti lingvističkoga istraživanja.

Ovo je istraživanje otkrilo i brojna lingvistička pitanja koja su u priručnicima tradicionalne gramatike ostala neodgovorena. Kao jedno od najvažnijih smatramo određivanje i definiranje rečeničnih odnosa, i među pojedinačnim pojavnicama i među rečeničnim strukturama. Osim toga, u daljnjemu bi se istraživanju trebalo pozabaviti odnosom koordinacije jer se pokazalo kako je i to

rečenični odnos između više jedinica koje su na istoj razini rečeničnoga ustroja i među dijelovima koordinacijske skupine ne vrijede uobičajena pravila subordinacije. Nadalje, valjalo bi riješiti terminološku zbrku oko termina subordinacija/determinacija, termina apozicija/adpozicija/apozitiv. Stvarni su korpusni podaci pokazali prodor konstrukcija iz stranih jezika u hrvatski koje su postale dijelom svakodnevne komunikacije. Hrvatska će lingvistika morati razriješiti njihov status kako bi se one mogle tretirati u korpusima i drugim računalnolingvističkim resursima jer se pokazalo kako normativnolingvističko određivanje takvih pojmova kao netočnih nije dovoljno.

LITERATURA

Agić, Željko i Nikola Ljubešić. 2015. Universal Dependencies for Croatian (that work for Serbian, too). U: *The 5th Workshop on Balto-Slavic Natural Language Processing*, 1–8, Hissar, Bulgaria. INCOMA Ltd. Shoumen, Bugarska.

Agić, Željko i Nikola Ljubešić. 2014. The SETimes.HR linguistically annotated corpus of Croatian. U: *Proceedings of the Ninth International Conference on Language Resources and Evaluation (LREC'14)*, 1724–1727, Reykjavik, Iceland. European Language Resources Association (ELRA).

Agić, Željko. 2012. *Pristupi ovisnosnom parsanju hrvatskih tekstova*. Doktorska disertacija, Filozofski fakultet, Zagreb.

Agić, Željko, Krešimir Šojat, Marko Tadić. 2010. An Experiment in Verb Valency Frame Extraction from Croatian Dependency Treebank, U: *Proceedings of the 32nd International Conference on Information Technology Interfaces (ITI 2010)*. Zagreb, SRCE University Computer Centre, University of Zagreb, 55–60.

Baksa, K., Dolović, D., Glavaš, G., Šnajder, J. 2016. Tagging Named Entities in Croatian Tweets. *Slovenščina 2.0*, 4(1): 20–41.

Barić, Eugenija, Mijo Lončarić, Dragica Malić, Slavko Pavešić, Mirko Peti, Vesna Zečević i Marija Znika. 2003. *Hrvatska gramatika*. Zagreb: Školska knjiga.

Bejček Eduard, Eva Hajičová, Jan Hajič, Pavlína Jínová, Václava Kettnerová, Veronika Kolářová, Marie Mikulová, Jiří Mirovský, Anna Nedoluzhko, Jarmila Panevová, Lucie Poláková, Magda Ševčíková, Jan Štěpánek, and Šárka Zikánová. 2013. Prague Dependency Treebank 3.0, LINDAT/CLARIN digital library at Institute of Formal and Applied Linguistics, Charles University in Prag.

Berović, Daša, Željko Agić, Marko Tadić. 2012. Croatian dependency treebank: Recent development and initial experiments. U: *Proceedings LREC, 1902–1906*.

Croft William, Dawn Nordquist, Katherine Looney, Michael Regan. 2017. Linguistic Typology meets Universal Dependencies. U: *Proceedings TLT 2017*, 63–75.

Čechová, M. et al. 2000. *Čeština - řeč a jazyk*. Praha: ISV nakladatelství.

Daneš, František, Miroslav Grepl i Zdeněk Hlavsa (ur.). 1987. *Mluvnice češtiny 3: Skladba*. Praha: Academia.

Farkaš, Daša, Filko, Matea, Štefanec, Vanja, Merkler, Danijela, Tadić, Marko. 2016. Towards automatic Semantic Role Labeling in Croatian. *Proceedings of HrTAL 2016 – 10th International Conference on Natural Language Processing* (in press).

Grepl, Miroslav i Petr Karlík. 1989. *Skladba spisovné češtiny*. Praha: Státní pedagogické nakladatelství.

Hajič, Jan. 2004. *Complex Corpus Annotation: The Prague Dependency Treebank*. Jazykovedný ústav Ľ. Štúra, SAV, Bratislava, Slovakia.

Hajič, Jan et al. 2000. The Prague Dependency Treebank: A Three-Level Annotation Scenario. U: *Treebanks: Building and Using Parsed Corpora (A. Abeillé ur.)*, Amsterdam: Kluwer, 103–127.

Hajič, Jan, Jarmila Panevová, Eva Buráňová, Zdeňka Urešová, Alla Bémová, Jiří Kárník, Jan Štěpánek, Petr Pajas. 1999. *Anotace Pražského závislostního korpusu na analytické rovině: pokyny pro anotátory*. Praha: ÚFAL MFF UK.

Hajič, Jan. 1998. Building a Syntactically Annotated Corpus: The Prague Dependency Treebank. U: E. Hajičová (ur.). *Issues of Valency and Meaning. Studies in Honour of Jarmila Panevová*. Prague: Charles University Press, 106–132.

Havránek, Bohuslav i Alois Jedlička. 1960. *Česká mluvnice*. Praha: Státní pedagogické nakladatelství.

Hrbáček, Josef. 1972. Pokus o výklad přístavkového vztahu. *Slovo a slovesnost*, 33(3): 223–228.

- Hudeček Lana i Milica Mihaljević. 2017. *Hrvatska školaska gramatika*. Zagreb: Institut za hrvatski jezik i jezikoslovlje.
- Karlík, Petr, Marek Nekula, Zdenka Rusínová (ur.). 1995. *Příruční mluvnice češtiny*. Praha: Nakladatelství Lidové noviny.
- Katičić, Radoslav. 1986. *Sintaksa hrvatskoga jezika*. Zagreb: HAZU.
- Kordić, Snježana 1995. *Relativna rečenica*. Zagreb: Hrvatsko filološko društvo – Matica hrvatska
- Kovačević, Slobodan. 1966. – 1967. Apozicija. *Jezik XIV(4)*: 111–115.
- Kuna, Branko. 2002. *Atributni genitiv u hrvatskome standardnom jeziku*. Doktorska disertacija. Zagreb: Filozofski fakultet.
- Lindauer, T. 1995. *Genitivattribute: Eine morphosyntaktische Untersuchung zum deutschen DP/NP-System* [Genitive Attributes. A morphosyntactic investigation of the German DP/ NP-System]. Tübingen, Germany: Niemeyer.
- Marcus, M. et al. 1993. Building a Large Annotated Corpus of English: The Penn Treebank, *Computational Linguistics*, 19: 313–330.
- Maretić, Tomislav. 1963. *Gramatika hrvatskoga ili srpskoga književnog jezika*. Zagreb: Matica hrvatska.
- Marković, Ivan. 2008. Hrvatska apozitivna sintagma i sintaksa imenâ. *FOC 17*: 119–137.
- Marneffe Marie-Catherine de, Manning Christopher, Nivre Joakim, Zeman Daniel. 2021. Universal Dependencies. *Computational Linguistics 47(2)*: 255–308.
- Mathesius, Vilém. 1947. *Čeština a obecný jazykozpyt*. Praha: Melantrich.
- Mikelić Preradović, Nives, Damir Boras, Sanja Kišiček. 2009. CROVALLEX: Croatian Verb Valence Lexicon. *Proceedings of the 31st International Conference on Information Technology Interfaces*, 533–538.

Mrazović, Pavica i Zoran Vukadinović. 1990. *Gramatika srpskohrvatskog jezika za strance*. Sremski Karlovci – Novi Sad: Izdavačka knjižarnica Zorana Stojanovića – Dobra vest.

Moško, Gustáv. 1980. Syntaktické osobitosti apozície (apozitívnej konštrukcie). *Slovo a slovesnost*, 41(2): 106–117.

Joakim Nivre, Marie-Catherine de Marneffe, Filip Ginter, Jan Hajič, Christopher Manning, Sampo Pyysalo, Sebastian Schuster, Francis Tyers, Daniel Zeman. 2020. Universal Dependencies v2: An Evergrowing Multilingual Treebank Collection. U: *Proceedings of the 12th International Conference on Language Resources and Evaluation (LREC 2020)*, 4034–4043.

Panevová J. et al. 2014. *Mluvnice současné češtiny. 2, Syntax češtiny na základě anotovaného korpusu*. Praha: Karolinum.

Pavešić, Slavko i Zlatko Vince. 1971. Gramatika. U: S. Pavešić (ur.). *Jezični savjetnik s Gramatikom*. Zagreb: Matica hrvatska, 329–446.

Pranjković, Ivo. 2002. *Hrvatska skladnja*. Zagreb: Hrvatska sveučilišna naklada.

Samardžić Tanja, Mirjana Starović, Željko Agić, Nikola Ljubešić. 2017. Universal Dependencies for Serbian in comparison with Croatian and other Slavic languages. U: *Proceedings BSNLP at EACL*, 39–44.

Samardžija, Marko. 1993. Gramatika zavisnosti i teorija valentnosti. U: R. Filipović (ur.) *Contrastive Analysis Of English And Croatian*. Zagreb: Filozofski fakultet. 1–14.

Sesar, Dubravka. 1996. Apozicija – rečenični član i rečenični odnos. *Strani jezici XXV*(3–4): 128–135.

Sesar, Dubravka. 2013. Apozicija i predikatni atribut u sintaktičkoj raščlambi pojedinih slavenskih jezika. U: D. Sesar (ur.). *Slavenski jezici u usporedbi s hrvatskim III*. Zagreb: FF press, 95–112.

Silić, Josip. 1984. *Od rečenice do teksta*. Zagreb: Sveučilišna naklada Liber.

Silić, Josip i Ivo Pranjković. 2007. *Gramatika hrvatskoga jezika*. Zagreb: Školska knjiga.

- Simeon, Rikard. 1969. *Enciklopedijski rječnik lingvističkih naziva*. Zagreb: Matica hrvatska.
- Šmilauer, Vladimír. 1966. *Novočeská skladba*. Praha: Státní pedagogické nakladatelství.
- Šojat, Krešimir. 2008. *Sintaktički i semantički opis glagolskih valencijskih u hrvatskom*. Doktorska disertacija. Zagreb: Filozofski fakultet.
- Štícha, F. et al. 2013. *Akademická gramatika spisovné češtiny*. Praha: Academia.
- Tadić, Marko. 2002. *Jezične tehnologije i hrvatski jezik*. Zagreb: Ex Libris.
- Tadić, Marko. 2007. Building the Croatian dependency treebank: The initial stages. *Suvremena lingvistika* 63:85–92.
- Tesnière, Lucien. 1959. *Eléments de syntaxe structurale*. Paris: Librairie C. Klincksieck.
- Težak, Stjepko i Stjepan Babić. 2005. *Gramatika hrvatskoga jezika*. Zagreb: Školska knjiga.
- Trávníček, František. 1951. *Mluvnice spisovné češtiny. Část 2, Skladba*. Praha: Slovanské nakladatelství.
- Zeman, Daniel. 2016. Universal Dependencies for Slavic Languages. U: T. Erjavec, D. Fišer (ur.). *Proceedings of the Conference on Language Technologies & Digital Humanities 2016*, 1–12.
- Znika, Marija. 2003. Atributne, apozicijske i proširčane rečenice? *Rasprave Instituta za hrvatski jezik i jezikoslovlje* 29: 363–371.
- Znika, Marija. 2008. Apozicija i sročnost. *Jezik* 56(2): 64–70.
- Znika, Marija. 2008. Sintaktički i semantički položaj apozicije. *Jezik* 55: 129–143.

ŽIVOTOPIS AUTORICE

Daša Farkaš (rođ. Berović) rođena je 19. veljače 1987. godine u Ljubljani. Diplomirala je lingvistiku i češki jezik i književnost na Filozofskome fakultetu u Zagrebu 2010. godine, a iste je godine na fakultetu upisala Poslijediplomski doktorski studij lingvistike. Pohađala je nekoliko međunarodnih ljetnih škola iz područja lingvistike. Od listopada 2020. godine zaposlena je kao asistentica na Zavodu za lingvistiku Filozofskoga fakulteta za potrebe Konzorcija europske istraživačke infrastrukture CLARIN-ERIC.

Radila je na Filozofskome fakultetu u Zagrebu i na Sveučilištu u Zagrebu na europskim projektima koji su se bavili obradom prirodnoga jezika u svrhu strojnoga prevođenja (ACCURAT), stvaranjem mreže izvrsnosti koja ujedinjuje digitalno tržište i informacijski prostor (CESAR, META-NET), ali i razvijanjem tehnologija za praćenje i sakupljanje informacija (XLike). Sudjelovala je u prijavi, provedbi i izvještavanju projekta HR4EU, na kojemu se razvijao sustav za online učenje hrvatskoga jezika za strance. Osim znanstvenoga rada, u sklopu rada na projektima obavljala je razne administrativne poslove, usko surađivala s domaćim i inozemnim partnerima, sudjelovala u organizaciji projektnih sastanaka i međunarodnih konferencija. Osim rada na znanstvenim projektima od 2017. godine vodi vlastitu prevoditeljsku tvrtku, u kojoj osim stručnoga rada obavlja i rukovoditeljske zadatke.

Sudjelovala je na brojnim domaćim i međunarodnim lingvističkim konferencijama. Objavila je petnaestak znanstvenih radova kod domaćih i međunarodnih izdavača.

POPIS OBJAVJENIH RADOVA

1. Filko, Matea; Farkaš, Daša; Hriberski, Diana. HR4EU – a web-portal for e-learning of Croatian. *CALL communities and culture – short papers from EUROCALL 2016*. Papadima-Sophocleous, S., Bradley, L., Thouësny, S. (ur.). Limassol; Ulster: Research-publishing.net, 2016. 137–143.
2. Farkaš, Daša; Filko, Matea; Tadić, Marko. HR4EU – Using Language Resources in Computer Aided Language Learning. *Proceedings of the Second International Conference Computational Linguistics in Bulgaria*. Institute for Bulgarian Language, Bulgarian Academy of Sciences (ur.). Sofia: Institute for Bulgarian Language, Bulgarian Academy of Sciences, 2016. 38–44.
3. Šojat, Krešimir; Filko, Matea; Farkaš, Daša. Verbal Multiword Expressions in Croatian. *Proceedings of the Second International Conference Computational Linguistics in Bulgaria*. Institute for Bulgarian Language, Bulgarian Academy of Sciences (ur.). Sofia : Institute for Bulgarian Language, Bulgarian Academy of Sciences, 2016. 78–85.
4. Hriberski, Diana; Farkaš, Daša; Filko, Matea; Polančec, Jurica. HR4EU – e-learning portal for Croatian. *Proceedings of the Ninth International Language Conference on the Importance of Learning Professional Foreign Languages for Communication Between Cultures*. Gajšt, N., Plos, A., Vičić, P. (ur.). Maribor : Ekonomsko-poslovna fakulteta, 2016. 68–74.
5. Farkaš, Daša; Filko, Matea; Šojat, Krešimir. HR4EU – Primjena jezičnih resursa u poučavanju jezika. *Jezik kao predmet proučavanja i jezik kao predmet poučavanja – Knjižica sažetaka*. Rijeka, Hrvatska, 2016. 25.
6. Filko, Matea; Šojat, Krešimir; Farkaš, Daša. Prefixed vs. base verbs in Croatian – how prefixes affect argument structure. *PLM2016 Book of abstracts*. 46th Poznan Linguistic Meeting Poznan, 2016. 8–9.
7. Katunar, Daniela; Berović, Daša. From language system to language use: a constructional analysis of transitional antonymy in Croatian. *Multidisciplinary Approaches to Multilingualism. Proceedings from the CALS conference 2014*. Cergol Kovačević, Kristina; Udier, Sanda Lucija (ur.). Frankfurt am Main : Peter Lang, 2015. 319–335.

8. Agić, Željko; Berović, Daša; Merkler, Danijela; Tadić, Marko. Croatian Dependency Treebank 2.0: New Annotation Guidelines for Improved Parsing. *Proceedings of the Ninth International Conference on Language Resources and Evaluation (LREC 2014)*. Calzolari, Nicoletta; Choukri, Khalid; Declerck, Thierry; Loftsson, Hraf; Maegaard, Bente; Mariani, Joseph; Moreno, Asuncion; Odijk, Jan; Piperidis, Stelios (ur.). Reykjavik, Iceland : European Language Resources Association (ELRA), 2014. 2313–2319.
9. Rettinger, Achim; Zhang, Lei; Berović, Daša; Merkler, Danijela; Srebačić, Matea; Tadić, Marko. RECSA: Resource for Evaluating Cross-lingual Semantic Annotation. *Proceedings of the Ninth International Conference on Language Resources and Evaluation (LREC'14)*. Calzolari, N., Choukri, K., Declerck, T., Loftsson, H., Maegaard, B., Mariani, J., Moreno, A., Odijk, J., Piperidis, S. (ur.). Reykjavik, Iceland : European Language Resources Association, ELRA, 2014. 4000–4003.
10. Agić, Željko; Merkler, Danijela; Berović, Daša. Parsing Croatian and Serbian by Using Croatian Dependency Treebanks. *Proceedings of the Fourth Workshop on Statistical Parsing of Morphologically Rich Languages (SPMRL 2013)*. Seattle, Washington, USA : Association for Computational Linguistics, 2013. 22–33.
11. Berović, Daša; Agić, Željko; Tadić, Marko. Croatian Dependency Treebank: Recent Development and Initial Experiments. *Proceedings of the Seventh International Conference on Language Resources and Evaluation (LREC 2012)*. Calzolari, Nicoletta; Choukri, Khalid; Declerck, Thierry; Ugur Dogan, Mehmet; Maegaard, Bente; Mariani, Joseph; Odijk, Jan; Piperidis, Stelios (ur.). Istanbul : European Language Resources Association (ELRA), 2012. 1902–1906.
12. Agić, Željko; Merkler, Danijela; Berović, Daša. Slovene-Croatian Treebank Transfer Using Bilingual Lexicon Improves Croatian Dependency Parsing. *Proceedings of the 15th International Multiconference Information Society (IS 2012)*, Volume C, Proceedings of the 8th Language Technologies Conference. Erjavec, Tomaž; Žganec Gros, Jerneja (ur.). Ljubljana : Institut Jožef Stefan, 2012. 5–9.
13. Merkler, Danijela; Berović, Daša; Agić, Željko. Disambiguation of Homographic Adjective and Adverb Forms in Croatian Texts. *Automatic Processing of Various Levels of Linguistic Phenomena: Selected Papers from the NooJ 2011 International Conference* / Vučković, Kristina;

Bekavac, Božo; Silberztein, Max (ur.). Newcastle upon Tyne: Cambridge Scholars Publishing, 2012. 137–145.

14. Berović, Daša; Merkler, Danijela. Problemi lematizacije priloga i veznika u hrvatskim tekstovima. *Aktualna istraživanja u primijenjenoj lingvistici*. Pon, Leonard; Karabalić, Vladimir ; Cimer, Sanja (ur.). Osijek : Hrvatsko društvo za primijenjenu lingvistiku, 2012. 67–79.

15. Berović, Daša. Frazemi sa sastavnicom "pasti" u hrvatskom, češkom i slovačkom jeziku. *Slavenski jezici u usporedbi s hrvatskim II*. Sesar, Dubravka (ur.). Zagreb: FF press, Filozofski fakultet, 2011. 279–290.