

Uloga žena u željeznodobnom društvu

Habenšus, Lea

Master's thesis / Diplomski rad

2022

Degree Grantor / Ustanova koja je dodijelila akademski / stručni stupanj: **University of Zagreb, Faculty of Humanities and Social Sciences / Sveučilište u Zagrebu, Filozofski fakultet**

Permanent link / Trajna poveznica: <https://um.nsk.hr/um:nbn:hr:131:793341>

Rights / Prava: [In copyright](#)/[Zaštićeno autorskim pravom.](#)

Download date / Datum preuzimanja: **2024-07-28**



Sveučilište u Zagrebu
Filozofski fakultet
University of Zagreb
Faculty of Humanities
and Social Sciences

Repository / Repozitorij:

[ODRAZ - open repository of the University of Zagreb
Faculty of Humanities and Social Sciences](#)



SVEUČILIŠTE U ZAGREBU

FILOZOFSKI FAKULTET

Odsjek za arheologiju

Ivana Lučića 3

Lea Habenšus

ULOGA ŽENA U ŽELJEZNODOBNOJ DRUŠTVU

Diplomski rad

Mentor:

dr. sc. Hrvoje Potrebica, red. prof.

Zagreb, 4. srpnja 2022.

SADRŽAJ

UVOD	4
RODNE STUDIJE I VREMENSKI OKVIR	5
RAZLIKA IZMEĐU 'ŽENSKIH' I 'MUŠKIH' GROBNIH PRILOGA	19
DIFERENCIJACIJA IZMEĐU ŽENSKIH UKOPA U HALŠTATU I ŽENSKIH UKOPA U LATENU	29
ELITNI ŽENSKI UKOPI.....	31
SPECIFIČNOSTI ŽENSKE NOŠNJE I POVEZANOST ŽENA S PROIZVODNJOM TEKSTILA..	48
ŽENSKI UKOPI S ORUŽJEM.....	80
ZAKLJUČAK	102
POPIS IZVORA	105
POPIS LITERATURE	114

UVOD

Tema ovog diplomskog rada je položaj žena unutar željeznodobnog društva. Razlog ovakvoj temi i interesu je zbog jednostavne činjenice da je željeznodobno društvo uvelike prikazivano kao muško ratničko društvo – društvo kojim vlada muška ratnička aristokracija. Stoga se postavlja pitanje kako su se žene uklapale u takvo društvo te koje su pozicije, uloge i status one mogle imati.

Pozivajući se na autore kao što su B. Arnold, D. Božić, M. Dizdar, R. Gilchrist, B. Jovanović, A. Mayor, H. Potrelica, R. Vasić i mnoge druge pokušat ćemo na što vjerniji način prikazati žene kao bitne članice njihovih željeznodobnih zajednica od prostora Britanskog otočja, preko središnje i južne Europe, do Kavkaza, Urala i Altaja.

Počet ćemo iznošenjem okvirnog geografskog i kronološkog konteksta koji je obuhvaćen ovim radom te kratkim pregledom rodnih studija i načina na koji su one pridonijele vidljivosti i većem interesu istraživanja žena u prošlim društvima. Nakon toga ćemo prikazati razliku između 'ženskih' i 'muških' grobnih priloga i ukazati na neispravnost ovakvog pristupa pri interpretaciji grobnih cjelina – mali broj grobnih priloga ekskluzivno se može povezati samo s jednim spolom. Nakon toga ćemo prikazati razliku između ženskih ukopa u starijem željeznom dobu i ženskih ukopa u mlađem željeznom dobu. Potom ćemo se osvrnuti na elitne ženske grobove – pokazat ćemo što konstituira elitni grob, moguće objašnjenje njihova nastanka u kontekstu ženskih grobova te primjere takvih grobova. Nadalje, prikazat ćemo specifičnosti ženske nošnje na primjeru nalaza iz grobova te se u nekim interpretacijama ponovno osvrnuti na neispravnost asocijacije jedne vrste grobnih priloga s određenim spolom. Također, detaljnije ćemo se posvetiti upravo povezanosti žena i izrade tekstila te ženinoj ulozi u donošenju novosti unutar društva. Naposljetku ćemo prikazati ženske grobove s oružjem – primarno s prostora skitskih zajednica – i ukazati na to da oružje kao kategorija grobnog priloga nije tako jednostavna i da može označavati puno različitih stvari, a ne jedino ratnički identitet.

Cilj je ovog rada prikazati željeznodobne žene kao bitne članice željeznodobnog društva, koje su, u određenim situacijama, mogle imati ovlasti i položaje kao i muškarci – žene nisu bile samo pasivni objekti koji su tradicionalno interpretirani kroz njihov odnos prema muškarcima. Zapravo, ovim se radom također potiče i na revidiranje ustaljenih i tradicionalnih arheoloških pogleda vezanih uz muške i ženske uloge unutar društva.

RODNE STUDIJE I VREMENSKI OKVIR

Prije nego što pokušamo prikazati žene kao članice željeznodobnih zajednica na osnovi interpretacija ukopa, trebamo prikazati rodne studije koje su potpomogle stvaranju vidljivosti žena i ženskih života u prošlosti. Nadalje, u ovom dijelu ćemo isto tako izložiti vremenski i prostorni okvir kojim se ovaj diplomski rad bavi kako bismo se na jasniji način pronašli u vremenu i prostoru.

Simone de Beauvoir rekla je 'ženom se ne rađa, ženom se postaje' (Gilchrist 1999, 9). Postoji raznolik korpus pogleda na žene i muškarce u prapovijesti i na to kakva je arheološka perspektiva i arheološko shvaćanje roda – interpretacija žena ne kao objekta već kao subjekta i dalje je nedovoljno prisutna u arheološkim interpretacijama prošlih društava (Conkey i Gero 1991, 4). Također postoji nedostatak koncepata i interpretacija koji se dotiču života žena u prošlosti zbog toga što se žene smatralo društveno nepromjenjivima na različitim prostorima i u različitim vremenima – ovakav pogled ograničava način na koji razumijemo ljudsko ponašanje (Conkey i Gero 1991, 3). Na samim počecima rodni studija kritizirala se androcentrična ekskluzivnost koja je rezultirala pogrešnim interpretacijama prošlih društava; istraživači su ignorirali žene kao subjekte i rod kao društvenu varijablu ili su neosnovano generalizirali attribute jednog roda kao važeće za cijelo društvo te tretirali muške aktivnosti kao društvenu normu u stvaranju interpretacijskih teorija (Wylie 1991, 38). Ovakve kritike androcentričnosti trebale bi upozoriti arheologe na vrste predrasuda vezane uz ulogu i položaj žena u prošlim društvima i rod kao bitnu društvenu kategoriju, a koje se implicitno mogu pronaći u uspostavljenim modelima i koje mogu biti izvor direktne, ali i indirektno androcentrične pristranosti (Wylie 1991, 48).

Iako nije sva rodna arheologija povezana s feminizmom – ili provođena od strane feminista ili čak žena – ona se simbiotski razvila s feminističkim načinom razmišljanja, kao i velik broj društvenih studija koje su iskusile promjene potaknute feminističkim pokretom: vidljive su androcentrične kritike unutar povijesti, antropologije, primatologije i drugih prirodnih znanosti (Gilchrist 1999, 1 i 3). Tranzicija u načinu razmišljanja može se pratiti od androcentričnih narativa koji su karakterizirali većinu arheologije sve do 70 – ih godina prošlog stoljeća, kroz veći interes za vidljivost žena u publikacijama iz 80 – ih i 90 –ih godina prošlog stoljeća, do današnjeg fokusa na muške i ženske identitete (Glichrist 1999, 1). Fokus se pomiče s jednostavnog priznavanja i predstavljanja žena i muškaraca u prošlim društvima na interes

vezan uz rodne razlike između žena i muškaraca te među ženama i muškarcima (Gilchrist 1999, 1). Arheološka 'nevidljivost' žena više je rezultat lažnog poimanja objektivnosti i rodni paradigmi koje arheolozi koriste nego stvarne nevidljivosti i nepostojanosti takvih podataka (Gilchrist 1999, 4). Žene nisu bile nevidljive u arheologiji, one su arheološki bile vidljive od samog početka, ali istraživačka pristranost nije im dala da ugledaju svjetlo dana (Gräslund 2001, 81). Moguće je da žene koje su bile na visokom položaju i koje su bitno doprinijele društvu u kojem su živjele nisu bile zabilježene zbog muške pristranosti etnologa, antropologa i arheologa (Webster 1975, 142).

Feministi drugog vala u svim disciplinama naglasili su razliku između spola i roda, shvaćajući spol kao stabilnu biološku kategoriju, a rod kao društveno uvjetovan i promjenjiv set vrijednosti – rod je shvaćen kao naučeno ponašanje koje nastaje iz povijesno specifičnih procesa socijalizacije (Gilchrist 1999, 9). Stoga je spolna nejednakost, koju susrećemo u raznim interpretacijskim teorijama, stvorena društveno, a ne biološki (Gilchrist 1999, 9). Razlike u muškim i ženskim kognitivnim sposobnostima neznatne su i ne mogu na adekvatan način objasniti raznolikost rodni uloga i identiteta (Gilchrist 1999, 13). Stoga evolucijsko objašnjenje rodni razlika nije u potpunosti uvjerljivo (Gilchrist 1999, 12). Nadalje, zbog toga što su fizičke razlike između žena i muškaraca vidljive, smatralo se da su zadatci i društveni položaji koji su dodijeljeni ženama i muškarcima povezani s njihovim anatomskim sposobnostima – i dalje postoji ustaljeno vjerovanje da anatomija uvjetuje na koji će način osoba živjeti svoj život i kakav će položaj imati u društvu (Leibowitz 1975, 20). No, i žene i muškarci bihevioralno su fleksibilni te je način na koji se muškarci i žene ponašaju u pojedinim društvenim okruženjima više rezultat okolnosti nego njihove specifične anatomije (Leibowitz 1975, 21). Stoga se spolni dimorfizam ne može na jednostavan i lak način izjednačiti sa spolnim i društvenim ulogama (Leibowitz 1975, 24).

Androcentrični narativi često su predmnijevali da su ženske aktivnosti bile ograničene na domaću kućnu sferu te ih prosuđivali prema standardima viktorijanskog doba kao manje vrijedne i periferne aktivnosti (Gilchrist 1999, 18). Kulturna pristranost Darwinovog modela kritizirana je, pogotovo njegova karakterizacija muškaraca kao 'aktivnih i vatrenih' i žena kao 'pasivnih i povučениh' - rodne osobine koje su bile cijenjene od strane Darwina i viktorijanskog društva (Gilchrist 1999, 20). Viktorijanski rodni stereotipi uvjerljivo su oblikovali antropološku interpretaciju različitih kultura i povijesnih društava, ali oni ne predstavljaju puni spektar stvarnih rodni uloga u prošlosti (Spencer – Wood 1999, 175).

Arheološka vidljivost različitih kategorija koje osoba može okupirati varira kroz prostor i vrijeme na tolikoj razini da cjelokupni spektar društvenih kategorija i ne mora nužno biti prisutan u pogrebnom kontekstu (Arnold 2016, 833). Osobe visokog statusa i osobe koje zauzimaju određene društvene uloge, koji su cjenjenije u društvu, mogu biti bolje zastupljene od osoba niskog statusa, odrasli mogu biti bolje zastupljeni od djece, žene mogu biti bolje arheološki vidljive od muškaraca i obratno (Arnold 2016, 833). Primjerice, odrasle žene elitnog statusa koje zauzimaju određene društvene uloge u određenim fazama života vidljivije su u arheološkom kontekstu ranog željeznog doba jugozapadne Njemačke nego muškarci istog položaja jer su za oznake takvih ženskih identiteta u društvu korištene velike količine trajnih materijala prikazanih kroz razne oblike nošnje i nakita (Arnold 2016, 833). Nadalje, nije jasno koliko dobro grobni prilozi predstavljaju rodne uloge i identitete prošlih zajednica i bismo li te uloge uopće trebali interpretirati kroz binarni sustav (Moilanen et al. 2021).

Ono što mi kao arheolozi možemo napraviti s arheološkim podacima jest dokumentirati ih na najbolji mogući način bez predrasuda, istražiti mnoštvo interpretacija i onda odlučiti koja se interpretacija čini najvjerojatnija (Collis 2014, 294). Ne možemo očekivati da se materijal 'ponaša' striktno u skladu s našim unaprijed zamišljenim kronološkim sistemima, savršeno jasnim tipološkim fazama i ideji o tome kako su prošla društva živjela (Mihajlović 2018, 46).

Tradicionalno se javne aktivnosti, rad i teški posao vežu uz muškarce, dok se održavanje kućanstva i podizanje te briga o djeci vežu uz žene (Chapman i Palincas 2013, 424). Ovakva dihotomija proizlazi upravo iz viktorijanskog svijeta gdje su muškarci imali aktivnu ulogu u društvu dok su žene imale pasivnu ulogu u društvu – ovakav pogled i dalje dominira arheološkim interpretacijama prošlih društava. Većina istraživača proučava muškarce i žene kao da su živjeli odvojene, paralelne živote i kao da su predstavljali statičnu sliku rodni odnosa, no, ovakav pristup ne objašnjava zašto su određeni aspekti muškog roda reflektirani u ženskim grobovima i obratno (Chapman i Palincas 2013, 421). Bitno je zapamtiti da su rodni odnosi bili produkti kulture, politike i vremena u kojem su nastali - trebamo biti pažljivi kako ne bismo nametnuli naše poglede na prošlost i prošla društva (Kehoe 1999, 18).

Zbog toga što su muškarci većinom dominantni u današnjem društvu, u prošlosti su predstavljani na isti način u svijesti današnjih muškaraca, ali i žena (Damm 1991, 134). No, termin 'dominantnost' u najboljem je slučaju nejasan te može imati nekoliko različitih oblika (Leibowitz 1975, 22). Identitet i rod dvije su međusobno ovisne komponente koje imaju dosta dodirnih točaka u tome kako pojedinac predstavlja samoga sebe te kako ga njegovo društvo

može predstaviti u smrti. Identitet može biti naučen, usvojen, izgrađen, naglašen i promijenjen te kao takav ima puno aktivnih komponenti, ali bitno je napomenuti da određeni aspekti identiteta nisu nužno, ili nisu uopće, odabrani slobodnom voljom pojedinca (Rebuy-Salisbury 2016, 14). Ne postoji opće pravilo kod određivanja i prepoznavanja identiteta upravo zbog toga što je identitet u potpunosti povezan s kontekstom (Nicolae Popa i Stoddart 2014, 327). Identitet kao takav pretpostavljen je i pripisivan pojedincu od strane drugih ljudi - identitet je najbolje razumjeti kao ovisni koncept koji se nalazi negdje između osobe i društva (Rebuy-Salisbury 2016, 14). Zbog toga se izraz 'pregovaranje identiteta' radi o traženju pojedinčevog mjesta u svijetu i kao takav se sastoji od zavisne mreže društvenih odnosa (Rebuy-Salisbury 2016, 14). Istraživači identiteta mogu vidjeti samo određene aspekte nečijeg identiteta te je stoga vrlo teško znati koliko je naš koncept identiteta jednak onome u prošlosti (Janković 2014, 89). Nadalje, rod ujedno predstavlja i osobno iskustvo i društvenu kategorizaciju (Rebuy-Salisbury 2016, 15). Rod ne možemo analizirati kao samostalnu jedinicu jer je rod također ovisna komponenta i njegov izraz u pogrebnom kontekstu oblikovan je statusom, društvenim položajem i dobi u vrijeme smrti (Arnold 2016, 850). Pisani izvori, etnografski i arheološki podaci trebali bi se koristiti zajedno, ako je to moguće, kako bi se predstavila ispravnija slika identiteta i rodnih uloga u prošlosti (Arnold 1995, 153).

Nadalje, identitet je najbolje shvatiti kao osjećaj koji se konstantno mijenja i znanje koje ljudi imaju o svojoj sličnosti ili različitosti od drugih – bez Drugoga identitet nema smisla (Wells 2014, 309). Identiteti kao takvi nisu fiksni, već se uvijek mijenjaju ovisno o okolnostima – ljudi stvaraju identitete kako bi se razlikovali od drugih (Wells 2014, 309). Dobar primjer kompleksnosti identiteta upravo su arheološki nalazi koji pokazuju da su se zajednice koje su živjele na područjima latenske kulture, a koje su antički autori označavali etnikom Kelta, bitno razlikovale prema materijalnoj kulturi i kulturološkim običajima kroz prostor i vrijeme (Wells 2014, 308).

Društveni identitet može se shvatiti kao prihvaćanje društvenih uloga koje su postavljene prema pravilima zajednice - identitet kao takav ima širok spektar komponenti kao što su lokalni i srodstveni identiteti, primjerice prebivalište, jezik, etnicitet ili podrijetlo (Reinhold 2003, 27). No, društveni identitet također može biti povezan s dobi, rodnom, religijom i društvenim statusom (Reinhold 2003, 27). Tijekom života pojedinac obično utjelovljuje više različitih društvenih identiteta, čak i nekoliko njih u isto vrijeme – identiteti su oblikovani ideologijom zajednice (Reinhold 2003, 27).

Prvi članak koji se eksplicitno zalagao za rodne studije unutar arheologije objavljen je 80 – ih godina prošlog stoljeća (Wylie 1991, 32). Rod je definiran kao sastavni element ljudskih društvenih odnosa, temeljen na društveno pretpostavljenim i društveno pripisanim sličnostima i razlikama između muškaraca i žena (Conkey i Gero 1991, 8). Rodne uloge i rodne identitete stvaraju i muškarci i žene (Kent 1999, 36). Nadalje, treba se naglasiti da su i muškarci i žene oblikovali svoje zajednice (Milledge Nelson 1999, 185). Muško i žensko, kao aspekti roda, jednostavno su različiti aspekti ljudskog izražavanja koji su nastali u povijesnim, a možda čak i situacijskim okolnostima (Conkey i Gero 1991, 9). U shvaćanju roda kao procesa arheolozi moraju biti pažljivi kako ne bi pojednostavljivali rod, bilo muški, bilo ženski, bilo neki treći, povezujući ga isključivo s određenim oruđem, alatkom, značajkom, ulogom ili ideologijom (Conkey i Gero 1991, 9). Postoji generalna kulturološka sklonost definiranja muškaraca u pogledu njihovog statusa ili društvenih kategorija, primjerice ratnik, lovac, starješina, dok su žene definirane skoro u potpunosti u zavisnom odnosu prema muškarcima, primjerice žena, majka, sestra (Gilchrist 1999, 33). Zbog toga što su spolni i rodni sistemi varijabilni, materijalne analize imaju poteškoća u njihovom shvaćanju (Wylie 1991, 36). Ne očekuje se da izražavanje roda bude konstantno, nepromjenjivo, vidljivo svugdje ili lokalno - očekivano je da bude promjenjivo i da ne mora poprimiti materijalni oblik (Conkey i Gero 1991, 10). Sam koncept dihotomije muško/žensko pretpostavlja binarni rodni sistem u svim društvima, isključujući mogućnost postojanja više rodova ili fluidnosti roda (Gilchrist 1999, 34). Rodni odnosi tradicionalno se temelje na tome što muškarci i žene rade ili čime su se bavili u prošlosti (Conkey i Gero 1991, 11). No, puno je zanimljivije da rod može prikazati na koje načine su se određene uloge i veze u društvima stvarale (Conkey i Gero 1991, 13). Pretpostavke vezane uz univerzalnu podčinjenost žena ili dominaciju muškaraca više nisu ispravne (Gilchrist 1999, 36).

Srodstveni odnosi viđeni su kao vidljive i empiričke forme spolno-rodni sistema (Gilchrist 1999, 33). U patrijarhalnim društvima društvena reprodukcija strukturirana je bračnim uzorcima koji su zahtijevali razmjenu žena (Gilchrist 1999, 33). Na taj način muškarci su nadmetnuli svoju moć nad ženama te je muški status mogao biti polovično izgrađen na osnovu ženine proizvodnje, rada i srodstvenih veza s trgovačkim partnerima te imovinskim pravima (Gilchrist 1999, 33).

Ono što trebamo zapamtiti jest da muško i žensko ne moraju biti 'prirodne' kategorije, ne moraju biti suprotne kategorije, ne moraju biti ekonomske kategorije, ne moraju biti hijerarhijske kategorije, ne moraju biti evolucijske kategorije i ne moraju biti jedine rodne kategorije (Pyburn 1991, 191). No, u većini slučajeva jesu.

Pogrebni rituali i njihov materijalni izraz nisu nikada potpuno odvojeni od društvene, političke i ekonomske stvarnosti (Shelach-Levi 2008, 94). Određeni autori smatraju da su dob, rod, status i druge oznake društvene pripadnosti označeni predmetima koji su 'vezani za tijelo': nakit (narukvice, nanogvice, naušnice), dijelovi nošnje (pojasne kopče i kuke), frizura (igle, prstenje, predmeti pronađeni oko područja glave), amblemi (torkvesi, bodeži, mačevi, koplja) (Arnold 2012, 88). Identiteti koji su prikazani u smrti mogu reflektirati, izmisliti ili nadvladati identitet koji je osoba imala tijekom života (Dimova 2014, 35). Bitno je napomenuti da je fizičko tijelo u metaforičkom smislu povezano s društvenim tijelom te je stoga pogrebni ritual korišten kao moćno oruđe ideološke reprezentacije određenog društva (Treherne 1995, 111). Pogrebni kontekst rezultat je međusobno povezanih komponenti pojedinca, živuće zajednice koja je provodila i uredila ukop te spektra običaja i tradicija koji su ili reproducirani ili odbačeni (Dimova 2014, 35). Zbog toga što se ljudski ostaci ponekad mogu osteološki determinirati, ukopi i grobni kontekst kao i grobni prilozi mogu nam dati važne tragove u identifikaciji roda ako pretpostavimo da su rodne uloge uopće bile označene u pogrebnom kontekstu (Crass 2001, 105). Nadalje, bitno je napomenuti da se grobni prilozi kao izolirani predmeti ne mogu i ne bi smjeli koristiti kao odrednica spola pojedinca – grobni prilozi bi se trebali koristiti kako bi se dao uvid u kontakte, komunikaciju, status i društvenu diferencijaciju (Dizdar 2016, 77). Ovo ćemo vidjeti kasnije u tekstu gdje su određeni 'muški' grobni prilozi pronađeni u 'ženskim' grobovima i obratno – trebamo izbjegavati određivanje spola pojedinaca na osnovu grobnih priloga: spol bi se trebao određivati jedino osteološki, a grobni prilozi dati uvide u to kako se rod i status prikazivao ovisno o spolu i je li uopće bilo razlike u njihovoj definiciji ovisno o spolu. Na nekoliko primjera vidljivo je da je ono što je interpretirano kao muški grob na osnovi grobnih priloga zapravo ženski grob nakon provedene osteološke analize. Stoga je grobni prilog kao oznaka spola nepouzdana kategorija koja nije uvijek točna. Nadalje, trebamo se zapitati čemu ćemo dati primat pri interpretaciji grobnog konteksta, spolu pojedinca ili rodnim interpretacijama grobnih priloga pronađenih u grobu (Gräslund 2001, 90). Također, postoji rizik od podlijeganja cirkularnom rasuđivanju u pokušaju da se spol odredi na osnovi grobnih priloga (Arnold 1991, 368). Uloge žena u društvu bile su i privatne i javne prirode (Spencer – Wood 1999, 176). Bitno je zapamtiti da spol i rod nisu jednostavne kategorije, već da njihova definicija i interpretacija ovisi o kontekstu proizvodnje znanja (Dimova 2014, 35). Nije neobično pronaći skeletne ostatke koji osteološki pripadaju jednome spolu dok se grobni prilozi kulturološki povezuju sa suprotnim spolom pa tako i rodom – primjerice ženski ukopi s oružjem i muški ukopi s predmetima koji se povezuju s tkanjem, a koji su vidljivi od željeznog doba pa sve do srednjeg vijeka (Gilchrist 1999, 59). Stoga bi rodna arheologija trebala ponovno ispitati

metonime koji su postavljeni na ograničavajuće poglede pojmova ratništva i ljepote (Gilchrist 1999, 148). Rodno prepoznatljivi muški prilozi pronađeni kod spolno determiniranih žena i obratno ne čini te žene i muškarce manje vrijednima od onih kod kojih su pronađeni standardni i tradicionalni paketi predmeta.

Naizgled utilitarni predmeti u grobovima nužno ne prikazuju aktivnosti pojedinca u grobu već mogu označavati simboličke predmete ili uspomene stavljene u grob od strane ožalošćenih; kao što povezivanje biološkog spola sa specifičnim nalazima ne pomaže našem razumijevanju odnosa između proizvodnje i društvenih procesa roda, tako ni utilitarni predmeti nisu nužno odraz stvarnih procesa proizvodnje u kojima je pojedinac sudjelovao (Gilchrist 1999, 36).

Definirajući procesi željeznog doba – širenje trgovine i interakcije među elitnim slojem društva – povezani su s vladarima, ratnicima i trgovcima za koje se automatski pretpostavlja da su bili muškarci te su na taj način žene praktički odsutne iz prikaza ovog važnog razdoblja (Dimova 2014, 33). No, bitno je napomenuti da postoje ženski ukopi koji ukazuju na visoki status željeznodobnih žena – ukazuju na to da su žene mogle rukovati političkom moći – te da nije svaki elitni muški grob sadržavao ratničku opremu i jasno izražen ratnički identitet (Dimova 2014, 33).

Svaki izrazito bogati ili kompleksni ženski ukop zahtijeva objašnjenja, dok bogati ili kompleksni muški grobovi to ne zahtijevaju (Arnold 2016, 834). Primjerice, teorija da su žene u željeznom dobu Europe mogle biti na pozicijama moći jedino u slučajevima gdje je muška loza prekinuta ili, kao što je to slučaj s Vixom, zbog određene invalidnosti koja je mogla biti interpretirana kao oznaka posebnih moći takve osobe česta je u interpretacijama elitnih ženskih ukopa (Arnold 2016, 834). Arheolozi češće raspravljaju o ženama iz čisto moderne perspektive te rijetko raspravljaju o ženskoj povezanosti sa simbolima moći, pogotovo ako nemaju direktnu referencu o ženskoj moći i autoritetu iz povijesnih izvora (Pope i Ralston 2011, 376). Interpretacija elitnih grobova pod utjecajem je spolne pristranosti te kao takva utječe na rekonstrukciju željeznodobnih društava (Arnold 1991, 366). Primjerice, na lokalitetu Stuttgart – Bad Cannstatt ženski ukopi s oružjem interpretirani su kao transvestitni ratnici, dok je bogati ženski ukop iz Vixa interpretiran kao grob transvestitnog svećenika (Arnold 1991, 370).



Sl. 1 Princeza iz Vixa interpretirana kao transvestitni svećenik (prema: Arnold, B. *The Deposed Princess of Vix: the Need for An Engendered European Prehistory*, u: D. Walde, N. D. Willows (ur.), *The Archaeology of Gender: Proceedings of the Twenty – Second Annual Conference of the Archaeological Association of the University of Calgary*, 1991, fig. 3, str. 370)

Na ovim primjerima vidljivo je da arheolozi iskazuju izuzetnu suzdržanost u prihvaćanju 'muških' simbola moći od strane žena (Gilchrist 1999, 64). Osim s našeg kontinenta, imamo dokaze i s ostalih kontinenata da su žene vladale kao kraljice u rano povijesnom Japanu i Koreji, dokaze postojanja indijanskih žena poglavica, te dokaze da su neke aztečke žene uživale visoki status kao ratnice (Spencer – Wood 1999, 176). Razumjeti kako su pojedinci dobili status, zadržali ga i vršili vlast nad drugima uvid je u razumijevanje načina na koji je status utjecao na živote ljudi kao jedna od komponenti njihovih individualnih identiteta (Rebuy-Salisbury 2016, 19). Moć je asimetrična komponenta društva i kao takva ne postoji sve dok društvo ne institucionalizira nejednakost (Kent 1999, 33).

U razdoblju između 450. g. pr. Kr. i 380. g. pr. Kr. ženski grobovi koji su prikazivali elitni status javljaju se relativno iznenadno na području centralne i južne Njemačke - u istoj toj regiji u vrijeme kasnog halštata poznati su nam elitni muški grobovi (Arnold 1995, 154). Standardni grobni prilozi koji se javljaju u ovakvim grobovima su zlatni torkvesi, kola s četiri kotača, brončane posude za gozbovanje i brončani bodeži (Arnold 1995, 154). Na ovom prostoru u halštatsko vrijeme žene su često bile pokapane u muškim grobovima – dvojni ukopi – te prije 480. g. pr. Kr. nije postojao nijedan nesumnjivo ženski ukop koji bi sadržavao zlatni torkves u kombinaciji s jednim od već prije navedenih elitnih predmeta (Arnold 1995, 154).

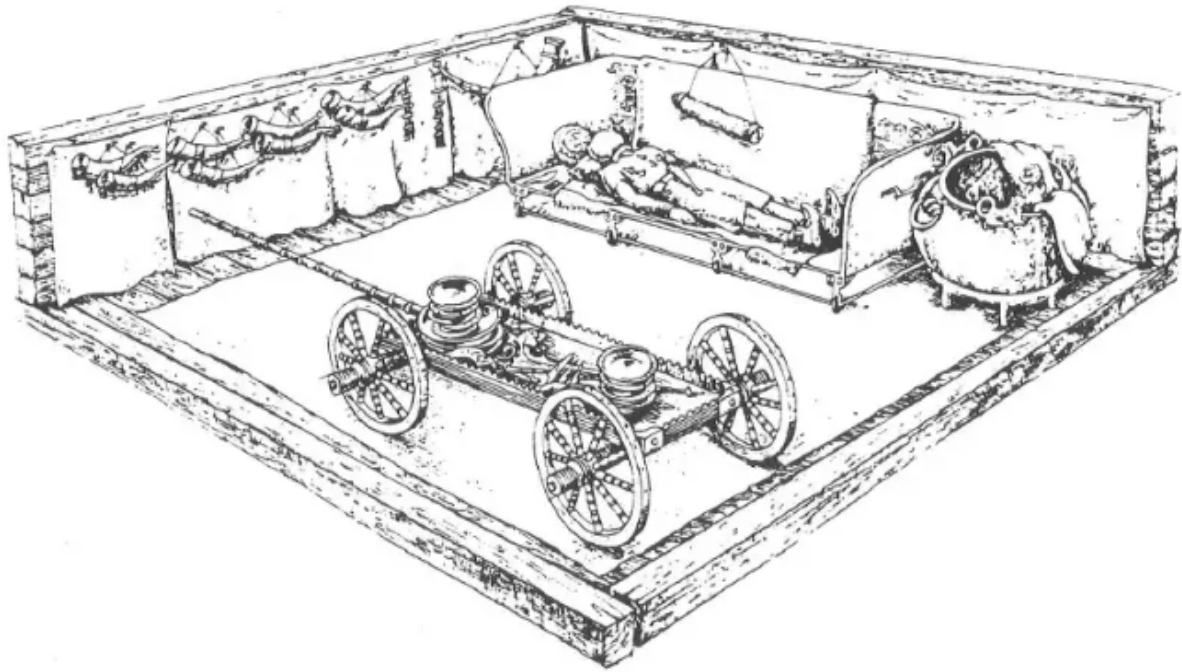

Sl. 2 Ilustracija rekonstrukcije grobne komore na lokalitetu Hochdorf (prema: Arnold, B. *The Deposed Princess of Vix: the Need for An Engendered European Prehistory*, u: D. Walde, N. D. Willows (ur.), *The Archaeology of Gender: Proceedings of the Twenty – Second Annual Conference of the Archaeological Association of the University of Calgary*, 1991, fig. 4, str. 371)

Nakon 480. g. pr. Kr. javlja se iznenadni pad muških elitnih grobova i jednako tako nagla pojava elitnih ženskih ukopa (Arnold 1995, 154). Do sada je poznato barem pet latenskih elitnih ženskih ukopa koji u svom inventaru grobnih priloga sadrže neke ili sve 'predmete moći' koji su bili tipični za kasnohalštatske muške elitne ukope: Vix, Schwarzenbach, Bad Dürkheim, Waldalgesheim, Reinheim, Kleinaspergle (Arnold 1995, 154 i 155). Zanimljiv je primjer groba s lokaliteta Besseringen koji predstavlja jedini nalaz latenskog zlatnog torkvesa kojemu se spol ne može odrediti jer ne sadrži oružje, narukvice, nanogvice, ogledala i druge predmete koje se smatraju isključivo spolno određenima - iako je o greški takvog pristupa već pisano (Arnold 1995, 155). Ovaj primjer nam govori da čak ni oznake statusa nisu nužno morale biti spolno ili rodno određene – oznaka spola ili roda možda je bila od sekundarne važnosti u elitnim grobovima, možda je za elitne grobove bilo najbitnije prikazivanje statusa, a tek onda spola i, u produžetku, roda.

Određeni autori pojavu elitnih latenskih ukopa u samom centru nastanka latenske kulture u kasnom 5. i ranom 4. st. pr. Kr. tradicionalno objašnjavaju kroz primarno muške migracijske

procesu koji su prethodili kasnijim većim plemenskim migracijama u 4. i 3. st. pr. Kr. (Arnold 1995, 159). Arheološki i pisani izvori sugeriraju da je veliki broj Kelta napustio područja oko rijeka Rajne i Marne s početkom oko 400. g. pr. Kr. ili čak i ranije te da se jedan dio tih muškaraca nije ni vratio – vjenčali su se ili umrli u zemljama u kojima su bili na pohodima (Arnold 1995, 159). Egzodus velikog broja elitne muške populacije u potrazi za plaćeničkim poslovima na jugu i istoku možda je priuštio elitnim ženama priliku da prošire svoje sfere utjecaja u društvu (Arnold 1995, 159).

Nekoliko velikih promjena pojavilo se u okvirno isto vrijeme kad su se pojavili navedeni elitni ženski ukopi: mreže razmjene koje su išle sjeverno od Masalije i unutar zapadnohalštatske zone prekinute su kada se fokus trgovine pomaknuo prema Spini i ravninama rijeke Po i nastao je novi umjetnički stil koji je dao latenskom razdoblju ime, kao amalgam istočnjačkih, mediteranskih i lokalnih utjecaja (Arnold 1995, 156). Sredozemni importi imali su ulogu 'faktora povlačenja' dok je prenapučenost u keltskim zemljama, koja je spomenuta u nekoliko antičkih izvora, imala ulogu 'faktora pritiska' kad je riječ o keltskoj plaćeničkoj aktivnosti i kasnijim migracijama velikih razmjera (Arnold 1995, 157). Pomak u mrežama trgovine i razmjene s Masalije na Spinu i ravnici rijeke Po oko 400. g. pr. Kr. prikazan je kao katalizator koji je doveo do pada zapadnohalštatskih centara moći na kraju ranog željeznog doba (Arnold 1995, 156). Izjednačavanje ranoželjeznodobnog društvenog sistema koji je nastao kao rezultat toga možda je bio jedan od odlučujućih faktora u emigraciji keltskih plaćenika te kasnije i cijelih plemena (Arnold 1995, 156).

Tradicionalno se smatra da se klasa koja je posjedovala zemlju sastojala od vojne aristokracije koja je bila povezana intra-regionalno putem srodstvenih odnosa – postoje dokazi koji sugeriraju da je ovakav sistem bio matrilokalan, a možda čak i matrilinearan tijekom tranzitnog kasnohalštatskog/ranolatenskog razdoblja (Arnold 1995, 159). Društveno-ekonomski status sastojao se od natjecateljskog gozbovanja koje je uključivalo distribuciju velikih količina alkoholnih pića (Arnold 1995, 159).

Također je bitno dotaknuti se pojma ratničkih grobova. *Kriegergrab* ili ratnički grob opisan je kao grob muškarca ratnika i njegove osobne ratničke opreme (Treherne 1995, 105). Pojava ratničkih grobova javlja se sredinom 2. tis. pr. Kr. unutar brončanog doba i nastavlja se u više-manje nepromijenjenoj formi kroz željezno doba te se ponovno javlja u germanskim društvima nakon rimskog razdoblja (Treherne 1995, 105). Ratnički grobovi sadržavaju opremu za gozbovanje, ukrase na tijelu/nošnji (tekstile i nakit), toaletni pribor i konjsku opremu i/ili

kola/dvokolice te, naravno, oružje – cijeli ovaj set predmeta ne mora biti prisutan u grobu da bi se tome grobu dao ratnički karakter (Treherne 1995, 105).

Nadalje, iznijet ćemo neke od najbitnijih kulturnih grupa i pojava unutar željeznog doba, a s kojima se bavi ovaj diplomski rad.

Halštatsku grupu Matrijanec – Kaptol prvi je definirao S. Gabrovec - nazvao ju je grupa Matrijanec – Kleinklein (Vinski Gasparini 1987, 182). Obuhvaća područje austrijske Štajerske, naročito dolinu rijeke Solbe, odnosno teritorij rasprostiranja grupe Wies (još poznata i kao grupa u dolini rijeke Solbe ili kao grupa Kleinklein) s njezinim najpoznatijim tumulima u Kleinkleinu, a dosta bliske paralele mogu se pronaći, posebno s obzirom na keramiku i način pokapanja s teritorijem rasprostiranja grupe Kalenderberg – grupa koja se prostire na istočnoalpskom prostoru Donje Austrije, Gradišću, zapadnoj Mađarskoj i jugozapadnoj Slovačkoj (Vinski Gasparini 1987, 183). U drugom horizontu ove grupe, u drugoj polovici 7. st. pr. Kr. grupa doživljava procvat; javljaju se karakteristični muški 'kneževski' grobovi koji se sastoje od ratničkog inventara koji čine dva, ponekad tri željezna koplja, željezna bojna sjekira i nož te ponekad i zaštitna oprema (Vinski Gasparini 1987, 193). U ženskim grobovima tipični je nalaz nošnje fibula (Vinski Gasparini 1987, 193). Oznaka muških grobova, ako je riječ o grobovima bez oružja, a ujedno i oznaka muške nošnje, su višeglave igle – danas je poznato da su višeglave igle dio ratničkih grobova (Vinski Gasparini 1987, 195). Nadalje, na osnovi veličine tumula ne mogu se stvarati sociološke ili društveno-ekonomske interpretacije; kneževski grobovi bili su manjih dimenzija (ne prelaze promjer od 25 m) dok su u velikim tumulima obično pronađeni skromni nalazi (Vinski Gasparini 1987, 216). No, također je moguća interpretacija da su veliki tumuli češće bili pljačkani ili korišteni u određenim plemenskim ritualima – primjerice Jalžabet.

Zanimljivo je napomenuti da na prostoru grupe Donja Dolina – Sanski Most diferencijacija po bogatstvu ranije dolazi do izražaja u ženskim grobovima, kao što je to slučaj i s pojedinim ostalim halštatskim kulturama, primjerice dolenskom skupinom, te ranolatenskim razdobljem (Čović 1987, 280). Što se tiče situacije u grupi Donja Dolina – Sanski Most, grobovi žena nisu bili manje opremljeni od muških grobova, ali interpretacije o nekom posebnom položaju žena zasad još nisu jasne (Čović 1987, 280).

Situlska umjetnost ime je dobila po posudama – situlama – koje su ukrašene s od jednog do četiri figuralna friza (Gabrovec 1987b, 100). Situlska umjetnost se, osim na situlama, javlja i na poklopcima metalnih posuda, na pravokutnim pojasnim kopčama, na kacigama i naušnicama

(Gabrovec 1987b, 100). Na situlskoj umjetnosti vidi se uzor istočnjačkog stila – istočnjački motivi nisu u situlsku umjetnosti dospjeli izravno s istoka nego posrednim putem preko etruščanskog svijeta (Gabrovec 1987b, 103). U stupnju Stična I dolenske skupine pronađen je najstariji primjer situlske umjetnosti na alpskom prostoru te ona kao takva traje narednih 200 godina (Gabrovec 1987b, 102). Situlska umjetnost govori o svakodnevnom životu gornjeg sloja društva (Gabrovec 1987b, 104).

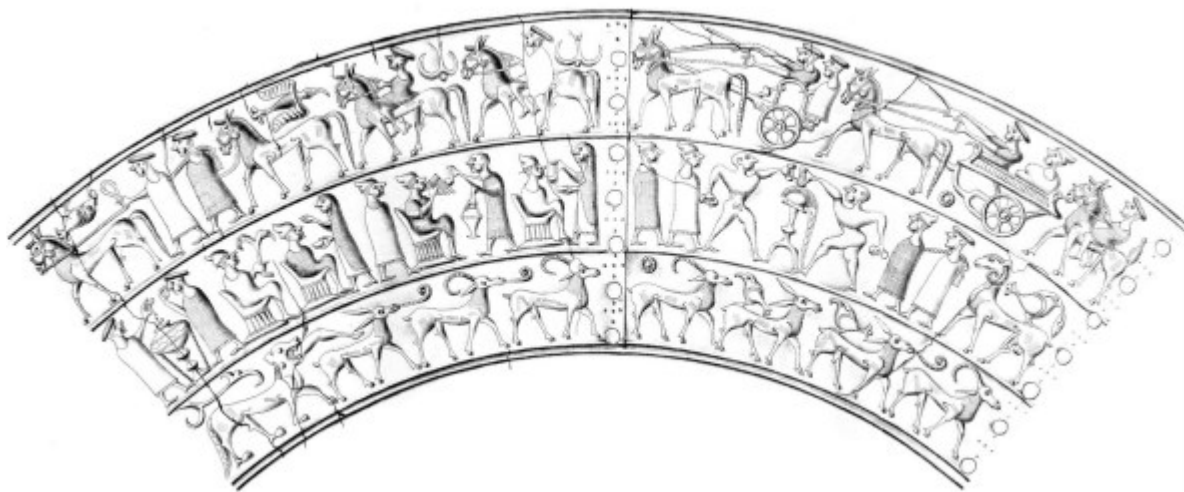

Sl. 3 Ornamentalno – figuralni prikaz s Vačke situle (prema: Rebuy – Salisbury, K. *The Human Body in Early Iron Age Central Europe. Burial Practices and Images of the Hallstatt World*. Routledge: London & New York, 2016., fig. 7.28, str. 206)

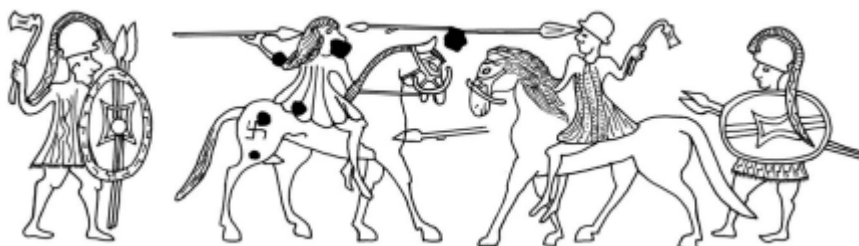

Sl. 4 Figurativna scena s pojasne kopče s lokaliteta Vače u Sloveniji (prema: Rebuy – Salisbury, K. *The Human Body in Early Iron Age Central Europe. Burial Practices and Images of the Hallstatt World*. Routledge: London & New York, 2016., fig. 7.26., str. 200)

Moderni povjesničari i arheolozi koriste termin 'skitski' kada raspravljaju o velikom teritoriju koji je u prošlosti karakteriziran nomadsko-konjaničko-ratničkim stilom života, specifičnim

rodnim odnosima, pogrebnim običajima i drugim kulturnim obilježjima (Mayor 2014, 36). Šume, travnate stepe, pustinske oaze i planine skitske zemlje bile su dom mnoštvu individualnih plemena koja su imala svoja imena, povijest, običaje i dijalekte dok im je zajednički bio nomadski život koji se temeljio na jahanju konja, streličarstvu, lovu, stočarstvu, trgovini i razmjeni, pljačkanju i ratovanju (Mayor 2014, 36). Njihova karakteristična materijalna kultura, tzv. skitska trijada koja se sastoji od prepoznatljivih oblika oružja, konja i konjske opreme te umjetničkih motiva životinjskog stila, može se pronaći u arheološkim kontekstima od prostora Karpatskih planina pa sve do sjeverne Kine – upravo takvi grobni prilozi svjedoče o dalekosežnoj trgovini među ovim zajednicama (Mayor 2014, 36).

Skythenzeit – termin koji je uveo Mihaly Parducz – poglavito obuhvaća razdoblje između 7. st. pr. Kr. i druge polovice 4. st. pr. Kr. (Ghengea 2014, 76). Na prostoru istočne Karpatske kotline ovo je razdoblje kulturološki raznoliko, vidljivo kao amalgam lokalnih zajednica i ratničkih grupa koje su došle na ovaj prostor u 6. st. pr. Kr. sa sjevernopontskih prostora (Rustoiu 2014, 147). Na prostoru Karpatske kotline i Panonije skitski su elementi vidljivi već u 6. i 5. st. pr. Kr. (Vasić 1987e, 563). Pretpostavka o dolasku konjanika s istoka temeljila se, s jedne strane, na Herodotovim podacima o sukobu Kimerana i Skita i povlačenju Kimerana te, s druge strane, na pojavi velike količine konjske opreme u Europi, kao i drugih predmeta koji su ukazivali na paralele s područjem južne Rusije i Kavkaza (Vasić 1987e, 560). Prostor sjeverne Hrvatske leži na razmeđu najvažnijih komunikacijskih pravaca između središnje i jugoistočne Europe (Potrebica i Dizdar 2014b, 123). Upravo zbog toga najnovija istraživanja pokazuju da je tranzicijski proces između kasnohalštatskog i ranolatenskog doba tekao različito na različitim teritorijima sjeverne Hrvatske – najkompleksnija situacija bila je na istočnom prostoru sjeverne Hrvatske, u podunavskoj regiji, gdje su dvije kulturne grupe različitog podrijetla postojale u suživotu i čiji je razvojni tijek također bio različit – daljska i bosutska grupa (Potrebica i Dizdar 2014b, 126). Daljska grupa rasprostire se od Baranje do zapadnog Srijema, zahvaćajući i dio zapadne Bačke te ima kontinuirani razvoj od 10. do polovice 7. st. pr. Kr. (Vasić 1987b, 533). Bosutska grupa obuhvaća prostor Srijema, najvećeg dijela Bačke, srpski i rumunjski Banat i sjeverne dijelove Srbije (Vasić 1987c, 536). Termin bosutska kultura prvi je upotrijebio N. Tasić pri označavanju zapadne varijante rumunjske Basarabi kulture koja je pretežno bila rasprostranjena u Srijemu i sjevernoj Srbiji – Basarabi kultura predstavlja zasebnu kulturu, dok se u bosutskoj kulturi njezin utjecaj vidi u njezinoj drugoj razvojnoj fazi nazvanoj Basarabi faza, koju karakterizira keramika ukrašena Basarabi stilom (Vasić 1987c, 536). Na lokalitetima Dalj, Vukovar i Sotin, koji predstavljaju zonu miješanja utjecaja ovih dviju grupa, nalazi iz

grobova datiranih između 11. i 8. st. pr. Kr. dolaze iz obiju grupa, s time da se daljski nalazi datiraju u kasno brončano doba dok se bosutski nalazi datiraju u rano željezno doba (Potrebica i Dizdar 2014b, 127). Stoga su na ovome području utjecaji donjeg Podunavlja došli u dodir s onima iz središnje Europe (Potrebica i Dizdar 2014b, 127).

Ime Kelti spominje se već krajem 6. st. pr. Kr. kada grčki povjesničar i geograf Hekatej iz Mileta (kraj 6. st. pr. Kr. – početak 5. st. pr. Kr.) u svojim putopisima, koji su citirani kod kasnijih pisaca, spominje grčku koloniju Masaliju 'kod keltske zemlje' (Jovanović 1987a, 805). Grci su taj narod zvali Kelti, dok su rimski pisci upotrebljavali naziv *Celtae* (Jovanović 1987a, 805). Ime Galaćani primjenjuje se oko početka 3. st. pr. Kr. za Kelte koji su svojim migracijama dospjeli sve do Male Azije (Jovanović 1987a, 805). Naziv Gali također označava Kelte u cijelosti - Julije Cezar govori da Rimljani Kelte nazivaju Galima (Jovanović 1987a, 805). Jedan od najstarijih izvora za Kelte je Polibije, grčki povjesničar iz 2. st. pr. Kr., koji je u svom djelu o usponu Rimskog Carstva opisao keltsku invaziju na Italiju, koja se dogodila krajem 5. st. pr. Kr. (Jovanović 1987a, 805). I ostali su se rimski i grčki pisci iz 3. i 2. st. pr. Kr., pišući povijest rimskih osvajanja, osvrtni, u manjoj ili većoj mjeri, na ratove s Keltima, posvećujući Skordiscima posebnu pažnju (Jovanović 1987a, 806). Antički izvori Kelte prikazuju kao jako ratoborne narode (Jovanović 1987a, 806).

Pojava keltskih nalaza uočena je u sklopu zapadnog halštatskog kruga već u 6. i 5. st. pr. Kr. – lokaliteti Vix, Klein Aspergle, Reinheim (Jovanović 1987a, 807). Smatra se da matično područje Kelta i latenske kulture obuhvaća prostore gornjih tokova rijeka Rajne, Rone i Dunava: područje današnje Švicarske, Francuske, Austrije, Njemačke, Češke i Slovačke (Jovanović 1987a, 807). Područje srednjeg Podunavlja i Panonske nizine Kelti su zaposjeli u cjelini od druge polovice 4. st. pr. Kr. (Jovanović 1987a, 807). Početak latena u južnoj Panoniji i srednjem Podunavlju datira se od LtB2 (Jovanović 1987a, 809). Skordisci zauzimaju prostor Podunavlja, Posavine i Pomoravlja dok se Taurisci nalaze u sjeverozapadnoj Hrvatskoj i Sloveniji (Jovanović 1987a, 807).

Justinijan (rimski povjesničar iz 3. st. pr. Kr.) kaže da su Kelti po povratku s neuspješnog pohoda na Grčku i poraza kod Delfa (279. g. pr. Kr.) naselili područja na sastavu Dunava i Save, nazvavši sebe Skordiscima (Jovanović 1987b, 815). Na tom su području zatekli svoju drugu vojsku koju su bili ostavili tamo kako bi čuvala taj prostor - Atenaj govori kako ih je tamo naselio vođa Bathanat (Jovanović 1987b, 815). No, postoji teorija da *Bathanatos* i nije bilo ime određenog vođe, već titula kojom su Skordisci označavali svoje vladare (Papazoglu

1969, 214). Skordisci su konačno nastanjeni na ovom prostoru nakon bezuspješnog pohoda na Delfe (Jovanović 1987b, 815). Također, nekad se spominju zajedno s Tračanima i Ilirima (Jovanović 1987b, 815). Diješe se na Velike Skordiske, koji obuhvaćaju prostor Posavine, Srijema, Podrinja, odgovarajući dio Podunavlja i donjeg Pomoravlja, i Male Skordiske koji su dopirali dalje na istok, duž Dunava, graničeći s Tribalima i Mezejima (Jovanović 1987b, 815).

Taurisci obuhvaćaju centralni i istočni dio Slovenije i sjeverozapadnu Hrvatsku (Božić 1987). S. Gabrovec na tom području također definira arheološku mokronošku skupinu prema eponimnom lokalitetu Mokronog u Dolenjskoj (Božić 1987, 855). Stoga se mokronoška skupina kao kulturna grupa povezuje s Turiscima kao 'etnikom' opisanom u antičkim izvorima (Božić 1987, 855). Taurisci, kao i Skordisci, predstavljaju zajednicu različitih plemena, a ne jedno homogeno pleme (Božić 1987, 855). Mokronoška skupina na sjeveru graniči s Norikom, na zapadu s Karnima, na jugu s Japodima te na istoku s Panonima i Skordiscima (Božić 1987, 855).

RAZLIKA IZMEĐU 'ŽENSKIH' I 'MUŠKIH' GROBNIH PRILOGA

Veliki problem u određivanju spola pri interpretaciji grobnog konteksta i dalje zadaje androcentrični pogled koji dominira velikim brojem literature vezane uz željezno doba. Ako spol osobe nije jasan ili je nepoznat smatra se da je grob pripadao muškoj osobi ako sadrži predmete koji ukazuju na visoki status (Arnold 1995, 156). Primjer ovakvog neispravnog sistema je lokalitet Rottenburg-Baisingen. Na ovom lokalitetu nisu očuvani skeletni ostaci te je stoga interpretacija spola, a, posljedično, roda temeljena na grobnim priložima; grobovi sa zlatnim torkvesima su određeni kao muški grobovi (Arnold 1995, 156). S jedne strane, ovakva interpretacija može biti prihvatljiva i korektna jer većina torkvesa i jest pronađena u biološki muškim grobovima, dok je s druge strane zlatni torkves također pronađen u elitnom ženskom ukopu na lokalitetu Vix te u drugim elitnim ranolatenskim ženskim ukopima (Arnold 1995, 156). Nadalje, pretpostavlja se da su elitni ukopi muški, osim ako u grobu ima nakita – ova pretpostavka bila je ustaljena sve do 90 – ih godina prošlog stoljeća kada su bogati ukopi pripisivani muškoj ratničkoj aristokraciji (Dimova 2014, 37). Ovdje je vidljivo dosta ustaljeno

hijerarhijsko vrednovanje grobnih priloga – oružje uvijek primarno označava muškarce čak i ako je u grobu pronađen 'tradicionalno' ženski nakit, dok je obrnuta interpretacija rijetka te čak i u slučajevima gdje su osteološki označene žene takve interpretacije – žene s oružjem – zahtijevaju puno veća preispitivanja i hipoteze nego odmah prihvaćeni muški grobovi s oružjem i 'ženskim' nakitom ili pršljenima – rijetko kad je pretpostavljeno kako su ti muškarci došli u doticaj s takvim predmetima i koje konotacije je to moglo imati.

Grobnim priložima pripisano je značenje kad su pronađeni u određenim kontekstima i često su kognitivno povezani s određenom demografskom ili društvenom grupom (Whitehouse 2017, 224). Upravo zbog toga interpretacija materijalne kulture u puno slučajeva sadrži podsvjesnu reakciju koja povezuje određeni predmet s određenom radnjom ili osobinom, primjerice oružje s ratovanjem i nakit s uljepšavanjem (Whitehouse 2017, 224).

Na području istočne Karpatske kotline u vrijeme starijeg željeznog doba središnji ukopi unutar tumula, koji su ujedno bili i najstariji, sadržavali su ženske grobne priloge (Rustoiu 2014, 152). Ta društva bila su organizirana u velike obiteljske klanove gdje je svatko imao svoje pogrebno mjesto unutar tumula, koje je bilo organizirano oko središnjeg ukopa koji je pripadao svojevrsnom vođi tog obiteljskog klana – u nekim slučajevima ti su pojedinci možda viđeni kao 'utemeljitelji' obitelji na određenom novom području i u nekim su slučajevima te osobe bile žene (Rustoiu 2014, 152). Ova činjenica je zanimljiva zato što su na određenim drugim lokalitetima halštatskog svijeta središnji ukopi gotovo uvijek sadržavali oružje koje se tradicionalno smatra muškom kategorijom grobnog priloga (Rustoiu 2014, 12). Stoga je na ovakvim primjerima vidljivo da žene ne samo da su vidljive unutar arheološkog konteksta već da su bile bitni i cijenjeni članovi svojih zajednica.

Ritualni postupci tijekom pogreba bili su liminalni procesi, dijelovi prijelaznih obreda (Reinhold 2003, 27). Materijalna kultura, mrtvo tijelo i mjesto gdje se pogrebni ritual održava dijelovi su izrazito ideološke performanse koja više prikazuje ideologiju zajednice nego društvenu stvarnost – u tom pogledu mrtvi pojedinac gotovo kao da je sekundaran ili nevažan u cijelom pogrebnom ritualu (Reinhold 2003, 27). Pogrebni prilozi mogu označavati više različitih značenja: osobni predmeti i svakodnevna nošnja pojedinca, predmeti odabrani od strane pojedinčeve obitelji, oznaka statusa klana ili obitelji te posebna oprema pokojnika za njegovo posljednje putovanje (Petre 1993, 150).

Prije nego što krenemo u pregled toga što tradicionalno konstituira biološki ženski, a što biološki muški ukop, trebamo se dotaknuti pojma roda te kako je rod mogao utjecati na prikaz pojedinca u pogrebnom kontekstu.

Kao što je već pisano, rod je većinom vezan uz ideologiju i identitet te je stoga ispunjen simbolikom (Shelach-Levi 2008, 94). Kada rodne uloge nisu eksplicitno definirane, one su implicitno pretpostavljene (Dimova 2014, 34). Rod ne mora nužno biti predstavljen u pogrebnom ritualu prošlih društava jer neke od najčešćih rodnih oznaka, primjerice odjeća, nisu uvijek arheološki vidljive (Dimova 2014, 35). Rod je ispravnije gledati kao spektar ili gradijent – nešto je više ili manje ženstveno ili muževno (Shelach-Levi 2008, 108). Identitet je simboliziran i prikazivan kroz 'pakete predmeta' – možemo reći da oružje zajedno s konjskom opremom i pojasnim kopčama označava 'muški' identitet visokog statusa, ali ne nužno i osobu muškog spola (Shelach-Levi 2008, 108). U takvoj situaciji logično je vidjeti kako žene mogu poprimiti visokostatusni 'muški' identitet i obratno (Shelach-Levi 2008, 108). U tom se slučaju ratništvo, bilo u doslovnom ili simboličkom smislu, može shvatiti kao privremeni identitet, rezerviran za određene situacije i kontekste (Whitehouse 2017, 224). Na primjeru lokaliteta Heimstetten možemo vidjeti koliko je pojam roda i identiteta kompliciran. Lokalitet Heimstetten datira se u 1. st. po. Kr. i sastoji se većinom od ženskih grobova – način pokapanja i kategorije predmeta iskazuju lokalni predrimski željeznodobni karakter, ali neki grobovi sadržavaju predmete koji se povezuju s rimskom vojnom odorom (Wells 2014, 319). Prijedlog interpretacije da takvi grobovi predstavljaju žene pomoćnih vojnika rimske vojske postavlja previše pitanja i nudi pojednostavljeni odgovor kompleksnom pitanju identiteta (Wells 2014, 319). Umjesto toga ovakve grobove trebamo shvatiti preko koncepta hibridnosti - ako shvatimo svaki grob kao jedinstvenu kulturnu cjelinu onda možemo shvatiti ovaj skup predmeta kao amalgam tipova ukrašavanja koji je karakterizirao kasnoželjeznodobnu materijalnu kulturu u kombinaciji s elementima rimske vojne odore koje je karakteriziralo vrijeme nakon rimskog osvajanja (Wells 2014, 321).

Rodne kategorije bile su određene i istaknute frizurama, nošnjom i osobnim predmetima, kao što je nakit, ali isto tako i rodnom aktivnostima što je potpomoglo stvaranju ženskog i muškog prikaza (Rebuy-Salisbury 2016, 164). Nadalje, dob u vrijeme smrti osobe može utjecati na to kako je rod izražen u pogrebnom kontekstu (Arnold 2021, 94).

Rod, dob, društveni status, društveni položaj i životna povijest očito su bili povezani na kompleksne načine koje mi još uvijek ne razumijemo u potpunosti te su se manifestirali kao

puno ukrasa za kosu u nekim ukopima – primjerice prstenje i ukosnice za kosu koji variraju od jednog primjerka do njih 20 – ili različitih kombinacija oružja u drugim grobovima – strelice, jedno ili više kopalja, kombinacija kopalja, bodeža ili mačeva itd. (Arnold 2016, 836).

Neki autori smatraju da stroge rodne uloge i stroge granice između njih nastaju tijekom stabilnijih društvenih razdoblja (Shelach-Levi 2008, 108). Nadalje, smatraju da u društvima s kompleksnom društvenom stratifikacijom, kao što je većina željeznodobnih društava, rod i rodne uloge nisu mogle biti homogene, no arheološkom metodom teško je potvrditi takve generalizacije (Chapman i Palincas 2013, 430). Primjer jednog takvog društva s izrazito slobodnim rodnim ulogama su Skiti, o kojima će još kasnije detaljnije biti riječi. U skitskom društvu, za koje se smatra da je primarno bilo nomadsko stočarsko društvo, rodne uloge nisu bile toliko stroge stoga su njihove žene, donekle samostalno, mogle odlučivati o svojoj društvenoj ulozi: mogle su biti kućanice, sudjelovati u trgovini i razmjeni, brinuti se za stoku, te sudjelovati u ratu – u određenim okolnostima mogle su izmijeniti svoj rodni karakter (Chapman i Palincas 2013, 418). Nadalje, u keltskom društvu uloge žena i muškaraca bile su obrnute onima u društvima sa Sredozemlja (Arnold 1995, 162). Klasični izvori govore nam o pravima Keltkinja u vezi braka i vlasništva posjeda – drastična razlika u usporedbi s, primjerice, grčkim društvom gdje su žene viđene kao inferiornije od muškaraca i bez ikakvih društvenih prava, tek na nešto boljoj poziciji od služinčadi (Arnold 1995, 161). Tijekom razdoblja društvene nesigurnosti žene su mogle preuzeti uloge koje su u 'normalnim' uvjetima bile isključivo rezervirane za muškarce (Arnold 1995, 162). U društvima u kojima žene već uživaju značajnu dozu autonomije – primjerice Kelti, Skiti, Vikinzi – razdoblja izražene mobilnosti muškaraca poklapaju se s pojavom ženskih vladarica (Arnold 1995, 162).

Većina stručnjaka u pojavi kasnohalštatskih/ranolatenskih elitnih ženskih ukopa u poziciji vladarica vidi žene kao 'počasne muškarce'. Željeznodobni grob žene kao 'počasnog muškarca' stoga bi trebao sadržavati ne samo predmete koji označavaju moć (zlatne torkvese, opremu za gozbovanje, kola ili dvokolicu) već i oružje (bodež ili mač ili koplja) (Arnold 1995, 165). Nijedan ranolatenski elitni ženski grob ne sadrži oružje zbog toga što oružje u halštatskom i latenskom društvu primarno prenosi poruku roda, a tek sekundarno statusa (Arnold 1995, 165). Oružje se može naći u grobovima koji ne pripadaju pojedincima visokog statusa, dok su zlatni torkvesi isključivo pronađeni u elitnim grobovima te su kao takvi jasna oznaka visokog statusa pojedinca (Arnold 1995, 165). Ovo nam govori da su u elitnim ženskim grobovima na području latenske kulture u ranom latenu žene prikazane kao žene, a ne kao muškarci. Kasnije će biti riječi o ženskim ukopima s oružjem, većinom s područja Skita gdje oružje nije isključivo

vezano uz rod, već uz status – oznake roda i statusa promjenjive su i ovise o različitim društvima, vremenskim razdobljima i geografskim regijama.

Bitno je napomenuti da rodne oznake koje vrijede za jednu regiju ili širi geografski prostori ne moraju biti istinite za drugu regiju ili prostor te da ono što je jednom bila ekskluzivna oznaka jednog određenog roda u određenoj regiji može izgubiti svoju ekskluzivnost tijekom vremena – primjerice pojasevi mokronoške grupe o kojima će kasnije biti riječi. (Arnold 2021, 95). Nadalje, pokušaji da se odredi rod suočavaju se s čestim izazovom: nedovoljne osteološke analize i rodna pristranost istraživača (Dimova 2014, 38). Interpretacija predmeta u muškim ili ženskim grobovima ima dvostruki standard: spektakularni nalazi u muškim grobovima svjedoče o moći i mrežama komunikacije, dok isti takvi nalazi u ženskim grobovima zahtijevaju opsežne teorije kako bi se objasnila i prihvatila mogućnost političke moći (Dimova 2014, 38).

Određivanje roda ili identiteta osobe kroz pogrebni kontekst samo po sebi je dosta zahtjevan zadatak, no postoje dodatne stvari koje kompliciraju cijelu situaciju: vremenska i regionalna varijabilnost unutar pogrebnog konteksta, moguća nerazdvoljivost određenih kategorija predmeta, višeznačnost grobnih priloga i njihova moguća semiotska preobrazba u pogrebnom kontekstu te iskrivljenost dostupnog seta informacija zbog stanja očuvanosti i selektivne pristranosti istraživača (Arnold 2016, 835). Nadalje, grobni prilozima ne moraju nužno reflektirati stvarni status, ulogu ili poziciju pojedinca tijekom života već mogu biti rezultat kompliciranih odnosa, životnih priča, kozmoloških vjerovanja ili pogrebnih običaja (Skogstrand 2017, 89).

Iako postoje devijacije od standardnih paketa predmeta vezanih uz biološki ženske i muške grobne priloge, bitno je da ih tu iznesemo, kako bismo mogli onda dati primjere određenih devijacija u svrhu ukazivanja na širi spektar mogućih interpretacija grobnog inventara i grobnog konteksta.

Na osnovu lokaliteta Heuneburg možemo prikazati određene generalizacije vezane uz ženske i muške ukope kada je riječ o srednjoj Europi u halštatsko vrijeme. Malo toga se mijenja u kasnijim razdobljima i geografskim područjima jer osnovna bit ove generalizacije ostaje sljedeća: nakit u grobovima označava žene, dok oružje označava muškarce – manjkavost ovakvog pristupa bit će iznesena kasnije u tekstu. U ženskim grobovima najčešće se mogu pronaći metalna pokrivala za glavu u obliku prstenja ili igala/ukosnica, nanogvice, brončani torkvesi, prirodni predmeti (pogotovo kamenje koje je ponekad perforirano), velike količine perli (čak i po nekoliko tisuća) i kožni pojasevi ukrašeni brončanim zakovicama (Arnold 2016, 840). U muškim grobovima najčešće se mogu naći zlatni ili željezni torkvesi, mačevi, veliki

bojni noževi, bodeži, koplja, strelice, obrambena oprema (oklop, kaciga, knemide), britve i ostali toaletni pribor te brusevi (Arnold 2016, 840). Nadalje, i u muškim i u ženskim grobovima mogu se pronaći pojasne kopče, fibule, narukvice, amuleti od stakla ili jantara (obično u obliku perle), keramičke i metalne posude, konjska oprema, dijelovi kola ili dvokolica (Arnold 2016, 840). Smatra se da su broj i pozicija ovih spolno neutralnih predmeta na tijelu ili u grobu pratili određeni uzorak i da su vjerojatno bili povezani s određenim društvenim identitetima, uključujući rod (Arnold 2016, 840).

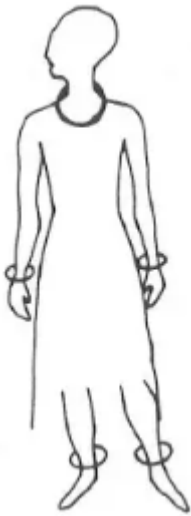

Sl. 5 Uobičajeni uzorak nošenja nakita kod žena (prema: Arnold, B. *The Deposed Princess of Vix: the Need for An Engendered European Prehistory*, u: D. Walde, N. D. Willows (ur.), *The Archaeology of Gender: Proceedings of the Twenty – Second Annual Conference of the Archaeological Association of the University of Calgary*, 1991, fig. 2, str. 369)

Ako oduzmemo oružje iz ove cijele dileme – oružje je vrlo kompleksna kategorija grobnog inventara i kasnije će detaljnije biti riječi po pitanju oružja - ono što primarno razdvaja dva spola je količina svake kategorije predmeta u grobnom kontekstu i pozicija na tijelu: ženski ukopi često sadrže više predmeta određene kategorije nego muški ukopi relativnog sličnog statusa (Arnold 1991, 372). Veći broj kategorija predmeta povezanih s muškim ukopima u usporedbi sa ženskim ukopima može predstavljati relativno veći broj mogućih zanimanja i/ili društvenih uloga otvorenih muškarcima (Arnold 1991, 372). S druge strane, žene prođu kroz više društvenih ličnosti od rođenja do zrele odrasle dobi nego muškarci u većini društava. (Arnold 1991, 372). Stoga nije moguće direktno uspoređivati muške i ženske ukope u smislu relativnog bogatstva na količinskoj osnovi grobnih priloga.

Dalje u tekstu prikazat ćemo određene kategorije predmeta vezane uz biološki ženske ukope te devijacije povezane s njima.

Torkvesi od zlata, bronce ili željeza mogu se pronaći i u ženskim i u muškim elitnim ukopima te ponekad mogu biti zamijenjeni lančićima ili ogrlicama sačinjenim od perla dragih metala ili

drugih materijala (Arnold 1991, 368). Ova kategorija predmeta ne smatra se oznakom određenog roda, barem ne u ranom latenu, već može označavati promjenu u prikazu bogatstva elitnih žena u tranzitnom razdoblju iz kasnog halštata u rani laten (Arnold 1991, 368). Primjeri ženskih grobova sa zlatnim torkvesima dolaze s lokaliteta Vix, Reinheim, Bad Dürkheim, Waldalgesheim i možda Stuttgart-Bad Cannstatt grobovi 1 i 2 (rod/spol nije jasan) (Arnold 1991, 368). Torkvesi su primarno određivali status dok je materijal određivao rod: zlatni ili željezni torkvesi označavaju muškarce, dok brončani označavaju žene (Arnold 2012, 99). Zanimljivo je da su u istočnoj Francuskoj u razdoblju od HaD do LtC torkvesi primarno bili povezani sa ženama u srednjim godinama iako su se mogli pronaći i u grobovima djece i starijih (Pope i Ralston 2011, 380). Upravo na primjeru torkvesa može se vidjeti interpretacijska pristranost: torkvesi kao pokazatelj statusa, plemstva i moći prihvatljiva su objašnjenja u kontekstu muških grobova dok se torkvesi i ostali nakit u ženskim grobovima interpretiraju kao oznaka bračnog statusa (Pope i Ralston 2011, 376).

Narukvice su rađene od zlata, bronce, željeza i drugih materijala i ono što je označavalo rod kod ove kategorije predmeta jest broj i distribucija narukvica nošenih na ruci (Arnold 1991, 368). Kod muškaraca je distribucija bila asimetrična, najčešće su nosili samo jednu narukvicu i to na lijevoj ruci oko zapešća, a ako je nošeno više narukvica i dalje su nošene samo na jednoj ruci i to najčešće na nadlaktici lijeve ruke (Arnold 1991, 368). Iznimke ovom pravilu su pokop u Hochdorfu gdje je zlatna narukvica nošena na zapešću desne ruke umjesto na lijevoj te grob 2 s lokaliteta Stuttgart-Bad Cannstatt gdje je isto zlatna narukvica nošena na desnoj ruci (Arnold 1991, 368). Moguće objašnjenje ovakvih devijacija je povezanost s dominantnom rukom - kao što danas nošenje sata na lijevoj ili desnoj ruci ovisi o dominantnoj ruci (Arnold 1991, 369). Nadalje, muški ukopi koji sadrže više od jedne narukvice su rijetki te najčešće sadržavaju narukvice različitih tipova, ukrasa ili dekoracije (Arnold 1991, 369). Tako su na lokalitetu Oberzirf/Irsch, Saarburg pronađene dvije brončane narukvice, jedna lijevana, a druga od brončanog lima sa šupljim središtem, nošene na lijevoj nadlaktici, te u grobu 1 na lokalitetu Stuttgart-Bad Cannstatt gdje su također pronađene dvije narukvice, jedna od zlatnog lima nošena na desnoj ruci i jedna brončana nošena na lijevoj ruci (Arnold 1991, 369). Što se tiče ženskih ukopa, karakteristična je simetrija te su narukvice najčešće nošene na zapešćima (Arnold 1991, 368). Simetrija kao karakteristika ženskih ukopa vezuje se i uz distribuciju i dekoraciju samih narukvica pa tako nastaju setovi narukvica – parovi narukvica istog tipa i materijala te identičnih dekoracija (Arnold 1991, 369). Simetrija ili asimetrija ove kategorije predmeta primarno je određivala rod, dok je materijal određivao status (Arnold 2012, 99). Broj

narukvica i tip narukvica ovisio je o vremenskim i stilskim varijacijama (Arnold 2012, 99). Nadalje, postoje teorije koje ukazuju na to da su se određene narukvice stavljale na ruke djevojčica u starosti od dvije do deset godina te da se nisu mogle skinuti pa su se nosile cijeloga života – ovakvi tipovi narukvica ukazuju na to da su te žene i te djevojčice pripadale posebnoj društvenoj kategoriji različitoj onoj drugih žena i djevojčica koje nisu pokopane s takvim 'vječnim' narukvicama (Arnold 2016, 846).

U kasnoželjeznodobnoj Trakiji perle se nalaze u pretpostavljenim ženskim grobovima tri puta češće nego u pretpostavljenim muškim grobovima dok je u osteološki muškim i ženskim grobovima njihov razmjer jednako čest – ova činjenica pobija tvrdnju da su ogrlice isključivo dio ženskog nakita (Dimova 2014, 40).

Nanogvice su prepoznate kao isključivo ženski grobni prilog, što može proizlaziti iz činjenice da su kod ženske nošnje gležnjevi bili otkriveni dok kod muške nošnje nisu (Arnold 1991, 369). Također se smatra da su nanogvice bile performativne prirode te da su se nosile u određenim situacijama upravo zbog njihove nepraktičnosti.

Naušnice od zlata ili bronce bile su česta, ali ne i važna kategorija predmeta za elitne ukope (Arnold 1991, 369). Kao i kod narukvica, simetrija i broj bili su ti koji su označavali rod (Arnold 1991, 369). Zanimljivo je za napomenuti da su ranolatenski ratnički ukopi koji su sadržavali punu ratničku opremu često sadržavali jednu zlatnu naušnicu u lijevome uhu (Arnold 1991, 369). U istočnoj Francuskoj u vrijeme od HaD do LtC naušnice su bile ekskluzivnije vezane uz odrasle ženske grobove (Pope i Ralston 2011, 380).

U kasnoželjeznodobnoj Trakiji prstenje se nalazi u grobovima s importiranom keramikom, metalnim posuđem, oružjem i narukvicama što ih čini dijelom 'elitnom' grobnog inventara (Dimova 2014, 41). Zbog toga što je prstenje nešto učestalije u ženskim grobovima, uzimanje prstenja kao glavnog argumenta za oznaku kralja i/ili aristokrata pada u vodu (Dimova 2014, 41). Stoga prstenje treba interpretirati kao oznaku visokog statusa umjesto roda, pogotovo na području južne i središnje Bugarske (Dimova 2014, 41). Ono što izdvaja prstenje kao nesumnjive oznake moći u Trakiji je njihov pogrebni kontekst i povezanost s drugim elitnim grobnim priložima, njihova ikonografija te proizvodnja u lokalnim radionicama, ali i u grčkima (Dimova 2014, 41). Smatra se da je prstenje moglo predstavljati obiteljsko naslijeđe (Dimova 2014, 41).

Na prostoru dolenjske skupine u stupnju Stična glavni znak ženskih ukopa su čunaste fibule, dok fibule predstavljaju izuzetne nalaze u muškim grobovima, primjerice grob s oklopom iz Stične (Gabrovec 1987b, 48). Nadalje, u negovskom horizontu dolenjske skupine i u muškim grobovima se dosta često nalazi nakit; primjerice, u grobu s negovskom kacigom iz Novog Mesta nađene su narukvice i naušnice, kao i čitava garnitura ogrlica od jantarnih i (više ogrlica) staklenih perli (Gabrovec 1987b, 74). Budući da kosti nisu sačuvane, ne možemo reći radi li se o dvostrukom ukopu, no ovaj slučaj nije jedini (Gabrovec 1987b, 74). Također, u negovskom horizontu dolenjske skupine fibule u muškim grobovima češće se pojavljuju u bogatim ukopima (Gabrovec 1987b, 74).

U skupini Donja Dolina-Sanski most ženski grobovi imaju vidljivo više nalaza od muških – za ženske grobove karakteristične su ogrlice, fibule i bogati pojasevi, kao i sljepoočničarke i dijademe, dok je najčešći dio muške nošnje bila igla (Čović 1987, 241). Nadalje, M. M. Vasić u donjodolinskim pločastim fibulama vidi utjecaj paragnatida italo-keltskih šljemova, posebice tipa Montefortino (Čović 1987, 260).

Stoga je vidljiva zavisna veza inspiracija između ženskih oblika nošnje – primjerice fibule i ogrlice u muškim grobovima – i muške ratničke opreme – utjecaj paragnatida, istovremeno nošenje istih oblika pojaseva, o kojima će kasnije biti riječi, a koji su u muškim grobovima opisani kao dio vojne odore.

Sada ćemo se dotaknuti određenih kategorija koje se tradicionalno smatraju isključivo muškima, a to su oružje i toaletni pribor. O samom oružju i grobovima žena s oružjem će kasnije biti više riječi.

Oružje predstavlja negativnu kategoriju u većini biološki ženskih ukopa, no to ne znači da su uvijek isključivo muška kategorija. (Arnold 1991, 369). U elitnim biološki muškim ukopima najčešće se može pronaći bodež, često jedno ili više kopalja ili vrhova koplja, ponekad sjekira i rijetko mač (Arnold 1991, 369). Kombinacije ovih predmeta moguće su, ali su bodeži i vrhovi kopalja zavisno isključivi u kasnohalštatskim ukopima (Arnold 1991, 369). Smatra se da su bodeži u kanohalštatskim muškim elitnim ukopima vjerojatno imali ulogu znakovlja te da ih se treba interpretirati prije kao oznaka staleža nego zanimanja (Arnold 1991, 369). Bitno je napomenuti da pojava vrhova koplja u nekim zapadnohalštatskim ženskim ukopima nužno ne označava postojanje ranoželjeznodobnih Amazonki (Arnold 1991, 369). Primjer jednog takvog ukopa je sekundarni ukop 4 u tumulu 1 s nekropole Giessubel-Talhan koji označava ženski ukop s dekoriranim brončanim vrhom koplja. (Arnold 1991, 369). Ovaj ukop nije elitni ukop,

što dodatno ilustrira nejasnost oružja kao isključivo muškog grobnog priloga (Arnold 1991, 369). Još jedan primjer manjkavog pristupa u smislu tradicionalnog povezivanja oružja i muškog spola jest netočna identifikacija dvaju elitnih ženskih ukopa s lokaliteta Stuttgart-Bad Cannstatt koji su sadržavali vrhove koplja i dijelove ženske nošnje - na osnovi kopalja primarno su interpretirani kao elitni muški ukopi (Arnold 1991, 369).

Određene nejasnoće u grobnim priložima pojavljuju se kod oba spola i kroz različite dobne skupine – djevojke mogu biti pokopane s grobnim priložima odrasle žene i obratno (Pope i Ralston 2011, 387). Također su poznati slučajevi gdje su žene pokopane s pojasevima ili keramikom ukrašenom grifonima, a to je u velikoj većini ključna muška kategorija (Pope i Ralston 2011, 387). Nadalje, na lokalitetima Vix i Diarville (oba ženska elitna ukopa s kolima) u ženskim su grobovima pronađeni dijelovi muške obuće (Pope i Ralston 2011, 387).

Još jedna muška kategorija grobnih priloga jest toaletni pribor – korišten za brijanje, češljanje, *scarifikaciju*, tetoviranje itd. (Treherne 1995, 121). Toaletni pribor pokazuje znakove istrošenosti, oštrenja i popravka – poglavito pincete – što ukazuje na to da su ovi predmeti bili bitni njihovu vlasniku i kao takvi važan dio svakodnevnog života (Treherne 1995, 121). No, zanimljivo je napomenuti da ne postoji standardna pozicija u kojoj su ovi predmeti bili postavljeni u odnosu na tijelo u grobnom kontekstu (Treherne 1995, 121).

Nakon svega iznesenoga u ovome poglavlju ne možemo osporiti i ne bi bilo mudro poreći povezanost između određenih tipova predmeta i osteološki određenog spola, ali postoje granice pouzdanosti ovih asocijacija (Whitehouse 2017, 226). Primjerice, prisutnost oružja u grobovima i dalje se automatski koristi kao oznaka muškog roda bez obzira na osteološke nalaze unutar groba (Whitehouse 2017, 225). Čini se da se u takvim slučajevima primat daje grobnim priložima i pretpostavljenim rodnim ulogama i društvenoj strukturi društava koje proučavamo nego osteološkim, znanstvenim činjenicama koje bi nam otvorile pogled u nove mogućnosti interpretacije i shvaćanja prošlih društava. Kategorije grobnih priloga nam ukazuju na veću fleksibilnost društvenih uloga nego što se prije smatralo (Weglian 2001, 142).

DIFERENCIJACIJA IZMEĐU ŽENSKIH UKOPA U HALŠTATU I ŽENSKIH UKOPA U LATENU

Pogrebni kontekst ima izražen kolektivni karakter jer smrt nema utjecaj samo na pokojnika, već na cijelu zajednicu i kao takav zahtijeva reorganizaciju svih pojedinaca u društvu i njihovih međusobnih odnosa (Damm 1991, 130). Stoga pogreb označava događaj u kojemu su društvena pravila obnavljana, ojačana i reklasificirana (Damm 1991, 130). Kroz pogrebe je moguće pregovarati, pa čak i manipulirati društvenom organizacijom (Damm 1991, 130). Ako prihvatimo da je rod društveni proizvod, pogreb bi isto tako mogao biti prilika za reprodukciju i pregovaranje rodnih odnosa (Damm 1991, 130).

Recentno korištenje CT-skeniranja i boljih tehnika konzerviranja ljudskih ostataka pokazali su da su rana željeznodobna društva intenzivno koristila prolazne materijale, kao što su tekstili, i tjelesne modifikacije, kao što su tetoviranje i frizure (Arnold 2016, 836).

Isto tako je moguće da nisu nužno svi objekti koji su bili pokopani s osobom bili osobni predmeti – jedna od varijabli za ovu hipotezu jest udaljenost predmeta od tijela – što je predmet bliže tijelu to je veća vjerojatnost da je taj predmet zapravo osobni predmet (Arnold 2016, 836).

U ranom željeznom dobu srednje Europe žene su u pogrebnom kontekstu vidljivije od muškaraca (Arnold 2012, 92). Muškarci u ranom željeznom dobu nisu pokopani s oružjem koje je shvaćeno kao primarni indikator muškog ukopa - također, ne postoji kategorija grobnog priloga koja označava muški spol, a da ne označava odmah i status ili dob (Arnold 2012, 92). Oružja označavaju specifični grobni prilog jer ukazuju na status, spol/rod i dob (Arnold 2012, 92). Nadalje, smatra se da je ranoželjeznodobno društvo u jugozapadnoj Njemačkoj na osnovi ženskih grobova bilo matrilinearno i patrilokalno – većina žena se nakon udaje odselila iz svoje matične zajednice, čak i ako su putovale manje od 100 km (Arnold 2012, 105).

Na području zapadnog halštatskog kruga i dalje, djevojke i odrasle žene često su pokopane sa šarenim nakitom napravljenim od različitih materijala, kao što je staklo, školjke, koralji, jantar i zlato (Rebuy-Salisbury 2016, 181). Smatra se da ti predmeti imaju apotropejsku funkciju (Rebuy-Salisbury 2016, 181). Zanimljivo je da u grobovima žena koje su u dobi menopauze

šareni nakit nije polagan u grobove, što može označavati određenu reproduktivnu funkciju šarenog nakita – nose ga žene u fertilnoj dobi (Rebuy-Salisbury 2016, 181).

Istočnohalštatsko društvo nam na osnovi biološki ženskih ukopa ukazuje na to da su žene na visokom statusu mogle biti kućanice, tkalje, svećenice i kneginje (Chapman i Palincaş 2013, 421).

U vrijeme HaD1 ženski ukopi s regionalno diferenciranim impresivnim nakitom postali su učestali te su ponekad znali sadržavati željezni bodež, što ukazuje na to da spolna diferencijacija po pitanju oružja nije bila stroga (Pope i Ralston 2011, 381). U tom je razdoblju također česta pojava ženskih središnjih ukopa pod tumulima, kao što je slučaj na lokalitetu Courtesoult u pokrajini Franche-Comte u istočnoj Francuskoj (Pope i Ralston 2011, 382).

Na početku LtA ženski ukopi većinom su bili jednostavne inhumacije bez kola i konjske opreme te su sadržavali nakit kao što su torquesi, parovi narukvica i ponekad zlatne naušnice – primjerice Reinheim (Pope i Ralston 2011, 385). U kasnom LtA ženski ukopi s dvokolicom prvo su prepoznati na Aise - Marne području (Pope i Ralston 2011, 385). U istom vremenskom razdoblju u regiji Champagne u Francuskoj ženski grobovi sa zlatnim naušnicama također sadrže kola ili dvokolicu čija oprema nalikuje opremi pronađenoj u istovremenim muškim grobovima, iako se hamovi konjske opreme razlikuju, te ostatke hrane, ponekad i cijele svinje, recipijente za skladištenje hrane i pića, i pribor za jelo, ali nikad oružje (Pope i Ralston 2011, 385). Bitno je napomenuti da dvokolica, koja se još zove bojna kola, ne označava nužno vojni karakter ukopa (Pope i Ralston 2011, 385).

Nadalje, na osnovu ženskih grobova, specifično ženskih dijelova nošnje, možemo vidjeti kompleksne veze između jugoistočne Panonije i južnog Balkana između 6. i 4. st. pr. Kr. (Potrebica i Dizdar 2014a, 156). Na prostoru jugoistočne Panonije mogu se vidjeti bogati ženski ukopi na prijelazu iz halštata u laten na osnovi zlatnih i srebrnih perli, ali i perli od jantara i koralja (Potrebica i Dizdar 2014a, 152).

Pojava ranolatenskih nalaza trenutno je poznata jedino iz kasnohalštatskih ženskih grobova, što je jako važno u istraživanju procesa latenizacije lokalnih panonskih društava (Dizdar 2015b, 296). Ranolatenski predmeti isključivo se mogu pronaći u ženskim grobovima, dok ih u istovremenim muškim grobovima uopće nema (Dizdar 2015, 55). Srebrni tordirani ukrasi za kosu i naušnice, kao autohtoni oblici u grobovima, bili su pripisani novopridošlim ženama na osnovi njihove pojave u najranijim keltskim grobovima, unatoč činjenici da se ovi oblici mogu

pratiti od ranijih kasnohalštatskih grobova – nije jasno trebamo li interpretirati ovakve tipove ukrasa za kosu i naušnica kao dokaz prihvaćanja lokalnih formi od strane novopridošlih Keltkinja ili kao dokaz izloženosti Panonki novim društvima, što je rezultiralo preuzimanjem određenih oblika mode (Dizdar 2015, 55). U ovom kontekstu zanimljiv je grob 987 s lokaliteta Pećine kod Kostolca gdje je pronađen par omega-igli tipa IVa, oružje i perle, a datira se ranije od groba 991 koji sadrži najranije latenske predmete (Dizdar 2015, 55). Ovaj nalaz omega-igli zanimljiv je jer nam one ukazuju na to da su kontakti putovali u oba smjera – sa sjevera prema jugu, ali i s juga prema sjeveru (Dizdar 2015b, 296). Analogije ovom nalazu su ratnički grob 26 s lokaliteta Mannersdorf te lokaliteti Bogdanovci, Dalj i Donja Dolina gdje su ovakve igle pripisane ženskim grobovima (Dizdar 2015b, 296). Ovaj ukop iz Pećina kod Kostolca, i posljedično, iz ratničkog groba u Mannersdorfu zanimljivi su s obzirom na to da je latenizacija i priljev novosti – primjerice mode - prvenstveno vidljiva u ženskim grobovima i u vrijeme halštata i latena, stoga su ovi ukopi s oružjem zanimljivi jer nam govore ili da su muškarci mogli imati ulogu donošenja inovacija u društvo, primjerice, muškarci kao ratnici koji su bili vrlo mobilni članovi društva, ili da su žene mogle zauzimati društveni položaj posljedica kojeg bi bilo pokapanje s oružjem.

ELITNI ŽENSKI UKOPI

Na prijelazu između halštata i latena javlja se fenomen elitnih ženskih ukopa na području središnje Europe. Bitno je napomenuti da je vrlo vjerojatno da ranolatenski elitni ženski ukopi predstavljaju fenomen koji je bio ograničen na gornje slojeve društva (Arnold 1995, 164). Teško je suditi o tome na koji način i u kojoj su mjeri ovi društveni pomaci utjecali na ostatak društva (Arnold 1995, 162). Glavno objašnjenje za pojavu ovog fenomena jest intenzivna mobilnost muškaraca – vojne kampanje – zbog kojih bi žene bile te koje bi preuzele ulogu vladarice te bi značenje i oprema koji su bili vezani s tom društvenom ulogom bili dani ženama koje su istupile da zauzmu te privremeno prazne vladarske uloge (Arnold 1995, 160). U nekim slučajevima muškarci se ni ne bi vratili sa svojih pohoda te bi žene, koje su se naviknule na vladarske pozicije, jednostavno nastavile obnašati tu ulogu te bi u vrijeme njihove smrti zlatni

torkvesi i oprema za gozbovanje, koji su bili povezani s njihovom društvenom pozicijom, bili položeni u grob zajedno s njima (Arnold 1995, 160). Bitno je napomenuti da su u svim elitnim ženskim grobovima žene prikazane kao žene, a ne žene kao 'počasni muškarci' kao što je to znao biti slučaj u određenim drugim društvima za vrijeme ženskih vladara – primjerice Hatšepsut je na egipatskim zidnim freskama prikazana kao faraon, odjevena u mušku odjeću, jer uloga faraona nema ženski oblik (Arnold 1995, 165).

Moć se definira kao sposobnost pojedinca da nametne svoju volju nad drugim – često pretpostavljamo da imponantan izgled označava moć (Kehoe 1999, 17). Rod, status i moć su relativni, a ne fizički atributi te ih ne možemo jednostavno pronaći u arheološkim podacima (Kehoe 1999, 17). Stoga dualnost ne mora nužno označavati muško i žensko jer rod kao takav ne mora biti odlučujući faktor u prihvatanju i preuzimanju položaja i moći (Kehoe 1999, 17). Iako antropolozi, ali i arheolozi, često shvaćaju rod i moć kao isprepletene koncepte jer u određenim društvima današnjice, primjerice u anglosaksonskom društvu, oni to i jesu, u ostalim društvima oni nisu isprepleteni (Kent 1999, 31). Ovakva pristranost u interpretaciji posebno je izazovna za arheologe koji većinom smatraju da su odnosi između roda, jednakosti i moći iskazani kroz materijalne predmete, prostornu analizu i arhitekturu (Kent 1999, 31).

Zanimljivi primjeri su tumuli 17 i 18 Speckhau grupe tumula nedaleko od Hohmichele grupe tumula s lokaliteta Heuneburg koji su stariji od ovog vremenskog razdoblja (tranzicije kasni halštat/rani laten) te nisu sadržavali tzv. elitne ženske ukope, ali su žene jasno i bogato prikazane.

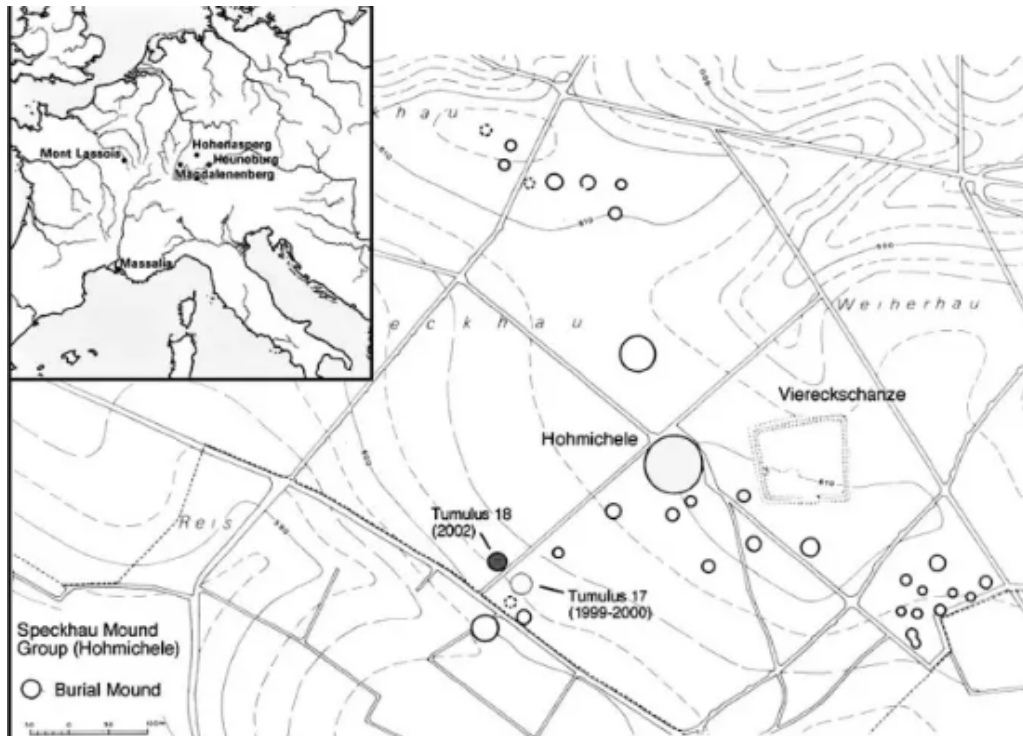

Sl. 6 Karta prikaza grupe Speckhau tumula (prema: Arnold, B. *Belts vs. Blades: the Binary Bind in Iron Age Mortuary Contexts in Southwest Germany*, Journal of Archaeological Method and Theory 23 (3), 2016, fig. 1, str. 837)

Tumul 18 sadržavao je 16 ukopa, od kojih je više od njih pola sadržavalo simetrično položene prstenaste ukrase za kosu i/ili nakit tradicionalno povezan s biološki ženskim ukopima (Arnold 2016, 839). Nadalje, smatra se da je mogući centralni grob tumula 17, koji je opljačkan, bio ženski grob, što ima smisla s obzirom na ostatak središnje Europe gdje je u velikom broju tumula središnji tumul bio ženski – o tome je već ranije bilo pisano (Arnold 2016, 839). No ono što je zanimljivo u vezi ovog središnjeg ukopa je to što s dimenzijama 5x5 m predstavlja jedan od najvećih centralnih grobova ovog vremenskog razdoblja (Arnold 2016, 839). Također je bitno napomenuti da su u grobu pronađeni fragmenti najmanje dvaju željeznih kopalja i dijelovi željeznog noža ili mača (Arnold 2016, 839). Stoga je centralni ukop tumula 17 moguće bio dvojni ukop ili je moguće bio ukop žene kao 'utemeljiteljice' te obitelji zajedno sa 'simboličkim' predmetima oružja kako bi se prikazala njezina uloga u brizi i zaštiti obitelji i ljudi koji su bili pod njezinom skrbi. Nadalje, u druga dva groba unutar tumula 18 pronađeni su brončani torkvesi koji nisu pronađeni u središnjem grobu kao ni u tumulu 17 koji je sadržavao četiri ukopa s oružjem (Arnold 2016, 840). Ova dva ukopa s brončanim torkvesima nisu sadržavala oružje ako se izuzme nalaz velikog željeznog noža u koricama i nalaza nečega što bi mogao biti željezni nož, ali nije dobro očuvano – jedini primjeri oružja u tumulu 18 za razliku od tumula 17 koji je imao nekoliko ukopa s oružjem (Arnold 2016, 840). Ovo nam pokazuje da je oružje moglo biti u ženskim ukopima, ali da nije nužno oznaka visokog statusa, kao u dvama grobovima u kojima su pronađeni torkvesi, te da torkvesi nisu nužno morali biti prisutni u grobovima s oružjem kako bi označavali određenu društvenu poziciju svojih nosilaca.

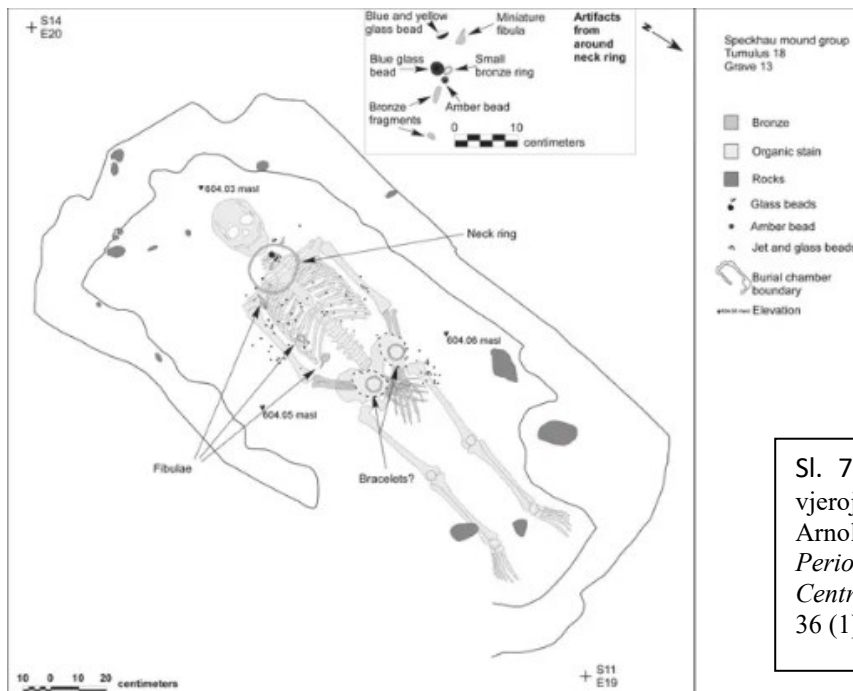

Sl. 7 Speckhau grob 13, tumul 18 – vjerojatni ženski dječji grob (prema: Arnold, B. *Gender, Temporalities, and Periodization in Early Iron Age West – Central Europe*, *Social Science History* 36 (1), 2012, fig. 3, str. 102)



Sl. 8 Umjetnička interpretacija djevojčice iz groba 13, tumula 18 na lokalitetu Speckhau (Arnold, B. *Gender, Temporalities, and Periodization in Early Iron Age West – Central Europe*, *Social Science History* 36 (1), 2012, fig. 4, str. 103)

Nadalje, zanimljivi nalazi dolaze s lokaliteta Marainville-sur-Madon u pokrajini Lorraine u Francuskoj gdje su u dva tumula (HaD) centralni ukopi s mačevima bili značajno prošireni kako bi ženski ukopi bili dodani (Milcent 2017, 96). Od HaD nadalje ženski grobovi su ti u koje su polagani bogati predmeti, pogotovo metalni predmeti, te su ženski grobovi ti koji su češće korišteni kao temeljni središnji grobovi za tumule koji se proširuju kako bi postali obiteljske grobnice (Milcent 2017, 104). Bitno je napomenuti da se u prethodnom razdoblju, u HaC1, na području središnje Galije javljaju grobovi s mačevima koji nisu elitni grobovi, jer mačevi nisu

imali nikakve dekoracije na sebi kako bi ih se istaknulo kao bilo što drugo osim oružja za rat – čisto funkcionalni predmet - te nisu bili pokopani s predmetima koji bi pripadali elitnoj grupi o kojima je prije bilo riječi (Milcent 2017, 98). S time u vidu je zanimljiv ukop s lokaliteta Ohnenheim, pokrajina Alsace u sjeveroistočnoj Francuskoj, koji je interpretiran kao mogući ženski ukop i datira se na početak ranog željeznog doba, a sastoji se od kola i Mindelheim mača (Milcent 2017, 100). Ovaj nalaz zanimljiv je iz razloga što se Mindelheim mačevi smatraju bogatijom verzijom Gündlingen mačeva, a Gündlingen mačevi zapravo ne predstavljaju jedan određeni tip mača već obitelj oružja koja je karakteristična za vrijeme HaC na području središnje Europe (Milcent 2017, 89).

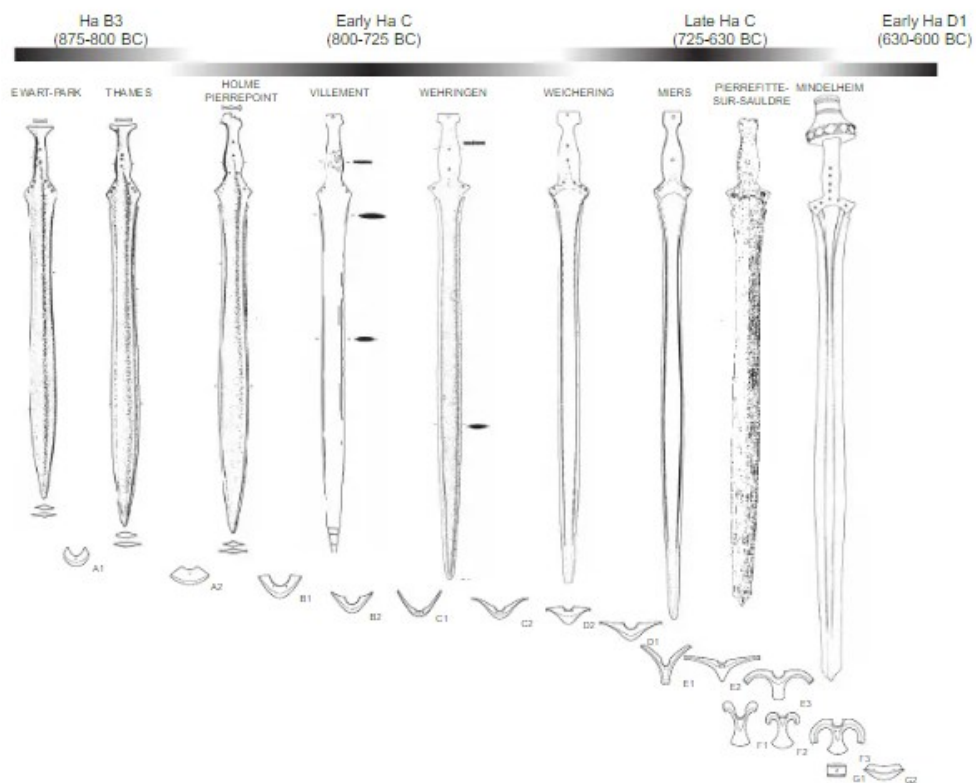

Sl. 9 Kronološka evolucija mačeva Gündlingen obitelji tijekom HaC perioda, zajedno s njihovim atlantsko kasnobrončanodobnim prototipovima (prema: Milcent, P. Y. *Hallstatt C sword graves in Continental Gaul. Rise of an elite or new system of representation of self in a context of crisis?* u: R. Schuman, S. van der Vaart – Verschoof (ur.), *Connecting Elites and Regions: Perspectives on contacts, relations and differentiation during the Early Iron Age Hallstatt C period in Northwest and Central Europe*, Leiden: Sidestone Press, 2017, fig. 3, str. 90)

Nadalje, mačevi Gündlingen obitelji, a s time i Mindelheim mačevi, ne nalaze se u grobovima koji sadrže konjsku opremu vezanu uz jahanje konja već samo uz konjsku opremu koja se vezuje uz kola (Milcent 2017, 91). Stoga ovaj ukop s lokaliteta Ohnenheim predstavlja

pripadnika autohtone halštatske populacije bez stepskih utjecaja te je moguće da predstavlja žensku osobu koja je imala određeni položaj u društvu, koji se očitovao u elitnoj skupini predmeta, kao što su kola i mač – predstavlja ženu koja je mogla preuzeti 'muški' identitet, ali i dalje biti prepoznata kao žena.

Iako su prestiž i 'vojni' identitet bili povezani jedno s drugim, nisu nužno bili sinonimi jedno za drugo (Shelach-Levi 2008, 99). Nadalje, konji, a samim time i konjska oprema, bili su bogati simboli moći i prestiža u europskim željeznodobnim društvima (Shelach-Levi 2008, 103).

Mobilnost u prošlim društvima ne može se povezivati jedino s muškarcima i ratnicima, koji su vjerojatno bili najmobilniji dio zajednice, već i s drugim članovima željeznodobnih društava (Dizdar 2018, 27). Primjerice, ženska mobilnost najvjerojatnije se i najčešće očitovala kroz brakove koji su služili kao važni oblici društvene komunikacije, što je potvrđeno i od strane povijesnih izvora (Dizdar 2018, 27).

Elitni ženski grobovi također su interpretirani kroz prizmu elitnih vjenčanja zbog inter-regionalnih sličnosti u materijalnoj kulturi elitnih ukopa (Arnold 2012, 92). Recentne opsežne populacijske studije koje su sadržavale analize distribucije haplotipova pokazale su da su u prapovijesnoj Europi žene bile te koje su se češće i u većem broju kretale s jednog mjesta na drugo dok su puno manje skupine muškaraca prelazile puno veće udaljenosti (Arnold 2012, 91). Ovakva analiza može biti rezultat egzogamnih vjenčanja, praksi krađe žena te sudjelovanja mladih muškaraca u pljačkaškim pohodima (Arnold 2012, 91). Zanimljivo je napomenuti da u recentnoj genetičkoj analizi centralni grobovi iz Hochdorfa i Grafenbühla pokraj Stuttgarta imaju identičnu mitohondrijsku DNK (Arnold 2012, 92). Iz povijesnih izvora poznato je da su elitna vjenčanja imala političku svrhu; veze između različitih kraljevskih obitelji označavale su mirne i važne odnose između kraljevstava, kao i stvaranje veće teritorijalne moći, no bitno je zapamtiti da u određenim situacijama u ovakvim brakovima žene nisu bile samo 'pasivni objekti razmjene' već su aktivno odlučivale o svom budućem partneru (Graslund 2001, 83). Zbog ovakvih analiza nastala je još jedna teorija za objašnjenje elitnih ženskih ukopa. Na lokalitetu Münsingen-Rain u Švicarskoj pronađen je veliki broj elitnih grobova koji su bili ženski te su ti nalazi interpretirani kao ženim 'miraz' koji će njezin muž koristiti kao simbol svog bogatstva tako što će ga izložiti na svojoj ženi (Pope i Ralston 2011, 378). Ovdje je naglašeno još uvijek prilično ustaljeno mišljenje o ženskim bogatim ukopima te samim ženama kao simbolima muškarčeva statusa, moći i bogatstva (Pope i Ralston 2011, 378).

Na području Grčke i Etrurije ručna ogledala smatrana su predmetom ženskog plemstva i bila su dekorirana (često nasilnim) scenama (Pope i Ralston 2011, 404). Ogledalo kao visokostatusni predmet nedavno je dovedeno u vezu s umjetnošću proroštva te s ručkama koje nalikuju na konjske uzde ovakva željeznodobna ogledala naizgled predstavljaju isključivo elitnu žensku ulogu koja je povezana s putovanjem/konfliktom/ritualom (Pope i Ralston 2011, 404). Izuzetan ženski grobni prilog nalaz je brončanog ogledala kakav je, primjerice, otkriven u kasnohalštatskom grobu 201 iz Beletovog vrta u Novom Mestu (Božić 1987, 886). Usporedba ručnih ogledala ženskih grobova i toaletnog pribora ratničkih grobova ukazuje nam na to da je osobni izgled bio jako važan željeznodobnom društvu. Nadalje, tentativno izjednačavanje ručnih ogledala s konfliktom i česta pojava toaletnog pribora u ratničkim grobovima ukazuje nam na vrlo vjerojatnu mogućnost povezivanja žena sa sferama rata i ratovanja – ne nužno prave žene ratnice već žene koje su imale određenu ulogu u ideologiji i perpetuaciji rata.

Još jedan isključivo ženski predmet su ključevi koji su označavali moć i status (Rebuy-Salisbury 2016, 186). Ključevi simboliziraju pristup i moć nad kućom, koja nije nužno morala označavati kućanstvo u doslovnom smislu riječi nad kojim su žene upravljale, već i kućanstvo u genealoškom smislu (Rebuy-Salisbury 2016, 186). Na votivnoj ploči iz Montebelluma u Italiji žena s prekrivalom za glavu u raskošnoj haljini drži ključ u svojoj desnoj ruci (Rebuy-Salisbury 2016, 186). Ovdje je zanimljiva istaknutost ključeva u desnoj ruci žene, dok su narukvice, ali i naušnice kao što smo prethodno prikazali, kod muškaraca nošene na lijevoj ruci – ovakvo izdvajanje lijeve i desne ruke možda je označavalo dominantnost kao što je već rečeno, ali je isto tako moglo imati dublje simboličke poruke. Ključevi prikazuju žene kao matrijarhe svojih obitelji (Rebuy-Salisbury 2016, 186). U ovom kontekstu zanimljiv je grob 51 s lokaliteta Karaburma gdje je pronađen savijeni ključ zajedno sa željeznim mačem i okovom, vrhom koplja i deformiranim škarama U-tipa s izduženim oštricama, grob se datira u Beograd I fazu odnosno LtB2 (Ljuština i Spasić 2015, 327). Kasnije će još biti riječi o zanimljivosti LtB2 predmeta u usporedbi s LtC1 predmetima, zasad je dovoljno reći da su se u LtB2 i LtC1 predmeti koristili naizmjenično i od strane žena i muškaraca – vidljiva je puno veća fleksibilnost u primjerima ženske i muške nošnje i opreme. Upravo zbog toga je ovaj primjer zanimljiv jer sa sobom povlači puno zanimljivih interpretacija.

U rijetkim slučajevima ratnički elementi posuđeni su od strane žena kako bi iskazale određeni aspekt svoga identiteta - primjerice prikaz Amazonki na grčkoj vazi iz Vixa (Rebuy-Salisbury 2016, 203).

Prije nego što iznesemo određene primjere elitnih ženskih ukopa trebamo se dotaknuti jednog važnog aspekta željeznodobnih društava o kojemu ranije nismo pisali – gozbovanje.

Kontakt sa Sredozemljem nije stvorio zapadnohalštatske centre moći, odnosno kneževska središta, ali je pružio elitama alkoholno piće koje se moglo skladištiti i distribuirati na način koji nije bio moguć s pivom (moralo se konzumirati više-manje odmah) i medovinom (teža proizvodnja, nikada nije bila dostupna u dovoljno velikim količinama koje bi osigurale da je njezina distribucija strateški manipulirana kao što je to moguće s vinom) (Arnold 1999, 74). Vino je kao novo alkoholno piće omogućilo pojedincima jačanje svoje političke moći (Arnold 1999, 74).



Sl. 10 Prikaz opreme za gozbovanje na situli s lokaliteta Kuffern, Austrija (prema: Rebuy – Salisbury, K. *The Human Body in Early Iron Age Central Europe. Burial Practices and Images of the Hallstatt World*. Routledge: London & New York, 2016., fig. 6.7, str. 125)



Sl. 11 Prikaz gozbovanja s lokaliteta Dürnberg-Kranzbichl, Austrija (prema: Rebuy – Salisbury, K. *The Human Body in Early Iron Age Central Europe. Burial Practices and Images of the Hallstatt World*. Routledge: London & New York, 2016., fig. 7.42, str. 235)

Gozbovanje je bio integralni dio života željeznodobne Europe (Arnold 1999, 71). Distribucija hrane i pogotovo pića na predodređeni način imala je ključnu ulogu u osnivanju i održavanju društvenih odnosa (Arnold 1991, 71). Alkoholna pića imala su bitan religijski značaj i društveno-ekonomsku važnost u zapadnoj i središnjoj Europi (Arnold 1999,74). Materijalna kultura gozbovanja je manje – više ostala nepromijenjena tijekom 1100 godina u dvama različitim dijelovima svijeta: europskom kontinentu i Britanskom otočju (Arnold 1999, 76).

Gozbovanje je imalo funkciju reafirmacije pojedinčeva relativnog položaja unutar grupe (Arnold 1999, 79). Velikodušnost je bila odlučujuća odlika dobrog kneza ili kralja (Arnold 1999, 73).

Postoji poveznica između pijenja, žena, bunara i suvereniteta: suverenitet je mlada poslužiteljica moćnog pića i samo piće (Arnold 1999, 81). Zbog toga što je suverenitet prenošen bračnim vezama, posrednik srodstva bila je žena – možemo pretpostaviti da je keltsko društvo bilo matrilinearno (Arnold 1999, 83). Upravo zbog toga što je u nekoliko elitnih ženskih ukopa pronađena oprema za gozbovanje možemo sugerirati da žene nisu samo sudjelovale u praksama gozbovanja već su u nekim slučajevima i same mogle biti domaćicama takvih skupova (Arnold 1999, 83).

U grčkoj i etruščanskoj umjetnosti možemo vidjeti prikaze žena i gozbovanja – u etruščanskoj umjetnosti žene imaju aktivnu ulogu, slično su prikazane statusom i položajem u usporedbi s muškarcima, dok su u grčkoj umjetnosti imale pasivnu ulogu poslužavateljice (Arnold 1999, 86). Bez obzira na to što su Kelti uvezli opremu za gozbovanje i vino od Grka, njihove prakse gozbovanja dosta su se razlikovale od grčkih i bile su sličnije etruščanskima – oboje su pili čisto vino za razliku od Grka koji su ga razvodnjavali – stoga možemo zaključiti da na situlskoj umjetnosti Kelta u prikazima gozbovanja žene također imaju aktivniju ulogu (Arnold 1999, 86). Nadalje, proizvodnja alkoholnih pića mogla je sadržavati implikacije u smislu stvaranja roda unutar europskog željeznog doba (Arnold 1999, 87). Poznato je da je proizvodnja piva tradicionalno bila ženski posao te se, kao takva, proizvodnja alkoholnih pića od strane žena može shvatiti kao ženska paralela muškoj transformativnoj magiji kovača – oboje iz jednih sastojaka stvaraju potpuno nove proizvode: vatra i željezna ruda te voda i žito, grožđe ili med (Arnold 1999, 87).

Bitno je napomenuti da se oprema za gozbovanje ne nalazi u svakom elitnom željeznodobnom ukopu – određena važnost ovih predmeta i same prakse očito nadilazi iskazivanje moći (Arnold 1999, 88).

Ono što je u elitnim grobovima vidljivije od roda ili vojnog karaktera jest korištenje grobnih priloga kao oznake društvenog statusa i veze s udaljenim izvorima prestiža i možda povezanost s prošlošću – odnos prema prošlošću koji je posebno vidljiv kroz obiteljsko naslijeđe koje se nosilo na tijelu, primjerice torkvesi, mačevi, pojasevi, prstenje, naglašava veze kroz koje se moć prenosila kroz vrijeme, bilo da je riječ o genealoškom stablu ili plemenskim vezama (Dimova 2014, 44).

S područja jugozapadne Srbije dolaze dva bogata nalaza koji se datiraju na kraj 6. i početak 5. st. pr. Kr. – Novi Pazar i Atenica kod Čačka (Vasić 1987, 644). Nalaz iz Novog Pazara otkriven je 1957. g. prilikom konzervatorskih radova na crkvi sv. Petra u Rasu (Vasić 1987, 644). U temeljima crkve pronađeni su bogati metalni i keramički predmeti domaće i grčke izrade te su ovi nalazi prvenstveno identificirani kao ostava, odnosno blago iz Novog Pazara (Vasić 1987, 644). Kasnija iskopavanja 1960. g. i 1962. g. utvrdila su da je zapravo riječ o tumulu promjera gotovo 55 m koji se sastojao od perifernog kamenog prstena, centralne kamene kupolaste konstrukcije i spališta u međuprostoru (Vasić 1987, 644). U blizini spališta sa zapadne strane u pravokutnoj kameno ograđenoj jami pronađen je drveni sanduk dužine 1,85 m i širine 0,83 m s bogatim nakitom i drugim ukrasnim predmetima te više priloga brončanih i dvije keramičke posude (Vasić 1987, 644). Keramički nalazi uključuju dvije crnofiguralne vaze koje se datiraju u posljednje desetljeće 6. st. pr. Kr. – olpa s prikazom Dioniza i satira te kiliks sa scenom psa (Vasić 1987, 645). Od brončanih posuda pronađene su hidrija s drškom u obliku nage muške figure, minijatura oinohoa s kljunastim slivnikom, dvije posude na tronošcima, *cista a cordoni*, cjediljka sa životinjskom figurom na poklopcu i dugačkom drškom koja završava glavom ovna te srebrna *fiala mesomfalos* s pozlaćenim aplikacijama na unutrašnjem dijelu (Vasić 1987, 645). Nakit se sastoji od velikog broja jantarnih perli, obrađenih u obliku ljudskih figura i glava, životinjskih i ptičjih figura i glava, zatim različitih biljnih i geometrijskih oblika od kojih treba istaknuti dva trokutasta privjeska koja su imala palmetu na vrhu i urezane figuralne scene na obje strane (Vasić 1987, 645). Od nošnje su pronađene igle – zlatna igla s dvije petlje i spiralnim uvojem na glavi i četiri srebrne dvojne igle s 'M' glavom tipa IV – fibule – četiri zlatne i pet srebrnih lučnih fibula s četvrtastom nogom i dugmetom na vrhu, četiri brončane fibule sa zadebljanim lukom i nepravilnom trapezoidnom nogom te ostaci dviju brončanih fibula kolutastog oblika – te dva zlatna pojasa tipa Mramorac i dvije naušnice od zlata istog oblika (Vasić 1987, 645). Nadalje, pronađene su dvije srebrne narukvice s dvostrukom zmijskom glavom na krajevima, više zlatnih perli ukrašenih filigranom i granulacijom, cjevčice od zlatnog lima, jedna ogrlica od plavo-zelenih staklenih zrna ovalnog oblika te četiri zlatna prstena (Vasić 1987, 645). Također je pronađen veći broj iskucanih i ukrašenih geometrijskih aplika: tri para kružnih pektorala, tri polukružne ploče, pet dugačkih pravokutnih i 178 malih aplika sličnog oblika, 471 trokutasta i 131 romboidna aplika, pet aplika u obliku svastike i 295 u obliku strelica te 106 tanko presavijenih zlatnih prevlaka za gumbice (Vasić, 1987, 645). U keramičkom inventaru i nekim oblicima zlatnog nakita (igla sa spiralnom glavom, ogrlice, prstenje) mogu se povući veze s jugom – mogući importi – dok se za najveći dio nošnje i nakita može pretpostaviti da su nastale u lokalnim radionicama (Vasić 1987, 645 i

646). Brončane fibule predstavljaju domaći predmet i vezuju se uz glasinački kulturni krug (Vasić 1987, 646). Zbog nedostatka oružja pretpostavlja se da blago pripada ženi, no s obzirom na nedovoljnu istraženost tumula, rodna određenost i dalje ostaje upitna (Vasić 1987, 645). Ovdje je vidljiva nevoljkost pripisivanja bogatog ukopa ženskoj osobi – i dalje stoji otvorena mogućnost pripisivanja ovog nalaza muškoj osobi. Bilo kako bilo, čitav nalaz može se interpretirati kao grobni prilog značajne osobe – kneginje ili kneza – sa samog početka 5. st. pr. Kr. (Vasić 1987, 646).

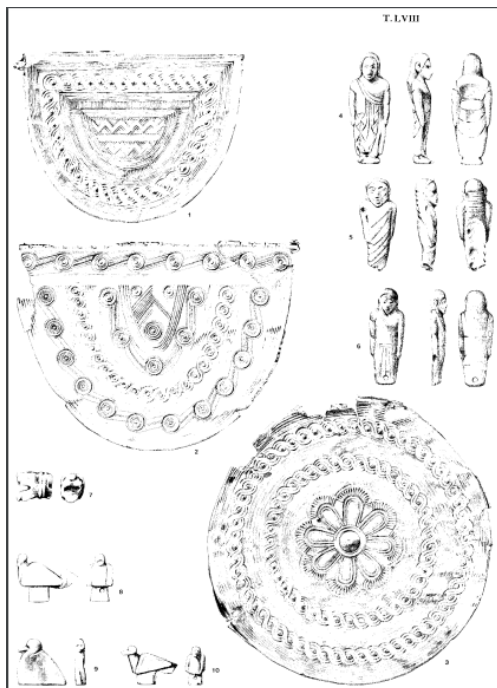

Sl. 12 Dio nalaza s lokaliteta Novi Pazar (prema: *Praistorija jugoslavenskih zemalja V*, T. LVIII)

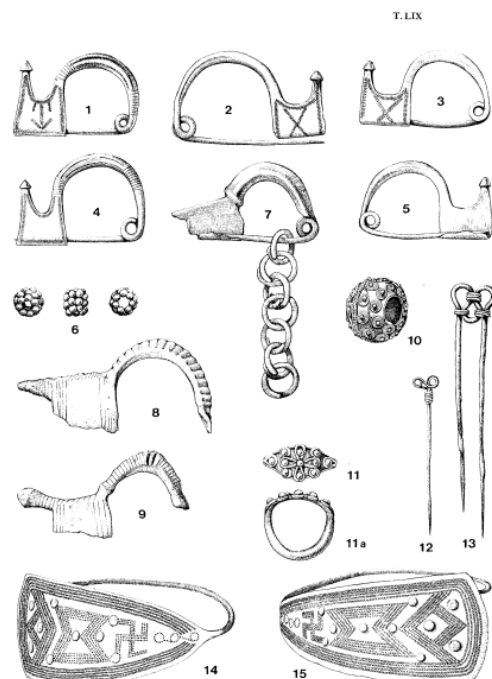

Sl. 13 Dijelovi nošnje i nakita s lokaliteta Novi Pazar (prema: *Praistorija jugoslavenskih zemalja V*, T. LIX)



Sl. 14 Atička crnofiguralna olpa s prikazom Dioniza i satira s lokaliteta Novi Pazar (prema: *Praistorija jugoslavenskih zemalja V*, T. LVII, 12)

U Atenici su pronađena dva tumula, tumul I koji je uz glavni središnji ukop sadržavao nešto mlađi periferni ukop i tumul II (Vasić 1987, 646). Oba tumula su paljevinska i susreću se isti oblici predmeta, ali postoje određene razlike koje ukazuju da je u tumulu I pokopana ženska, a u tumulu II muška osoba – za periferni ukop tumula I pretpostavlja se da pripada dječaku (Vasić 1987, 647). Od zlatnih predmeta javlja se ogrlica od bikoničnih perli i šipki i veći broj romboidnih, trapezoidnih i strelastih aplika, zatim kružna glatka i ispucana dugmad iznutra ispunjena tamnosivom masom te aplike u obliku palmete, divljeg vepra i stiliziranih pčela (Vasić 1987, 647). Od srebra su pronađene slične geometrijske aplike i cjevčice te jedna fibula s četvrtastom nogom i dugmetom na vrhu (Vasić 1987, 647). Od nakita se ističe veliki broj staklenih i jantarnih perli-privjesaka i perli od ogrlica od kojih je puno obrađeno u obliku ptičjih figura, ovnovskih i lavljih glava i jedne ljudske maske – bliske paralele s Novim Pazarom (Vasić 1987, 647). U tumulu II pronađeni su dijelovi ukrasa i nakita izrađeni od kosti – kutija s pločicom ukrašenom scenom borbe lava i jelena, ležeća figura lava, drške mačeva i noževa s glavom grifona na vrhu itd. – i dijelovi brončanog nakita – privjesci u obliku ptica, mogući gornji dio žezla s ptičjim protomama, trokutasti privjesak s kamenim brusom, dijelovi igala s glavom u obliku vaza itd. (Vasić 1987, 647). Nadalje, u oba tumula javljaju se ostaci brončanih posuda grčkog podrijetla – paralele s Novim Pazarom i Trebeništem – dok se oružje – dva štita (sačuvana željezna umba) i više fragmenata željeznih dvosjeklih mačeva i kopalja – nalazi samo u tumulu II, 'kneževskom tumulu'. (Vasić 1987, 647). Također, u tumulu II pronađeno je više ulomaka keramičkih posuda rađenih rukom te jedan vrč koji je na vratu i trbuhu dekoriran horizontalnim tamnocrvenim trakama i koji je rađen na lončarskom kolu (Vasić 1987, 648). U

tumulu II i u perifernom grobu tumula I pronađene su trobridne strelice (Vasić 1987, 648). Trobridne strelice su kod Skita korištene samo u ratne svrhe, nisu bile dio opreme za lov, stoga možemo pretpostaviti da su ova dva groba označavala ratnički karakter. Posebno su zanimljivi ostaci kola, kao i psalije i žvale konjske opreme u oba centralna groba – prema nalazima je u tumulu II riječ o kolima s četiri kotača i dva konja, dok je u tumulu I dvokolica s jednim konjem (Vasić 1987, 648). Prema nalazima se smatra da je tumul II nešto stariji od tumula I: treba ga se datirati jedno ili dva desetljeća ranije (Vasić 1987, 648). I ovaj lokalitet se također vezuje uz glasinački prostor, ali se isto vezuje s prostorom Szentes-Vekerzug kulture – trobridne strelice, konjska oprema i ukop na kolima smatraju se skitskim elementima (Vasić 1987, 648).

Na prostoru dolenske kulture, u stupnju Stična, javlja se horizont bogatih ženskih grobova koji predstavljaju pandan muškim kneževskim grobovima, primjerice grob 27 iz tumula 48 u Stični, grob 40 iz tumula 7 iz Magdalenske gore i grob 5 iz Libne (Gabrovec 1987, 42). Također je bitno napomenuti da ukopi koji sadržavaju apuljsku keramiku također mogu biti ženski, što ukazuje na to da su i žene mogle samostalno sudjelovati u trgovini i razmjeni ili biti primateljice prestižnih, udaljenih darova (Gabrovec 1987, 42). Ono što je također karakteristično za fazu Stična je i pojava nošenja naušnica, odnosno obruča za pletenice (Gabrovec 1987, 52). Grob 27 tumula 48 iz Stične predstavlja bogati ženski ukop. Od nalaza se ističu narukvice, manžete/aplike, zlatna ogrlica načinjena od organskog materijala presvučenog zlatnim limom između kojih se nižu cilindrični elementi koji su isto načinjeni od zlatnog lima, brončane trake presvučene tankim zlatnim limom i polukružno savijene – nađene u području glave te se vezuju za frizuru – te plašt prošiven brončanim gumbima (Gabrovec 1987, 52). Da ovaj primjerak plašta nije jedini govore stari izvještaji u kojima se spominje na stotine gumba razasutih po čitavome grobu (Gabrovec 1987, 52). Plašt opšiven brončanim gumbima ograničen je samo na fazu Stična dok je kasnije odjeća bila opšivena staklenim perlama – primjerice grobovi 18 i 121 s lokaliteta Stična (Gabrovec 1987, 52). Najznačajniji nalaz jest nalaz dijademe sastavljene od jedne lamele u obliku drveta, četiri trokutasta listića i po dva listića u obliku djeteline i križa (Gabrovec 1987, 53). Analogije su vidljive na lokalitetu Šmarjeta, gdje su lamele u obliku drveta i gdje se ponekad javljaju trokutasti listići, ali su najčešći oni u obliku djeteline, te lokalitetu Magdalenska gora, gdje je pronađena brončana dijadema od lamela u obliku drveta (Gabrovec 1987, 53). Paralele na istoku ukazuju na rano predskitsko podrijetlo (Gabrovec 1987, 53).

Jedan od najpoznatijih elitnih ženskih ukopa iz željeznog doba jest ukop s lokaliteta Vix. Ukop iz Vixa otkriven je u siječnju 1953.g. u podnožju planine Lassois pokraj Chatillon-sur-Seine u

Burgundiji te predstavlja prvi elitni ukop koji je bio sustavno iskopavan u 20.st. (Arnold 1991, 366). Ukop se datira u 500. – 400. g. pr. Kr. te je poznat po tome što dosta stručnjaka i dalje nije spremno priznati da je riječ o ženskom ukopu jer je ovo jedan od spektakularnijih elitnih ukopa (Arnold 1991, 366). Grob se sastojao od drvene komore, velike okvirno 3x3 m, u kojoj je mlada žena (30-35 godina) ležala položena na bogato ukrašenim kolima s koje su četiri kotača skinuta i naslonjena na jedan zid grobne komore (Arnold 1991, 366). Pokraj zapadnog zida pronađen je veliki brončani kotao i dvije brončane posude s ukrašenim lijevanim drškama (Arnold 1991, 366). U sjeverozapadnom kutu je pronađen je jedan od spektakularnijih nalaza: brončani krater koji je proizveden i importiran iz Grčke (*Magna Graecia*) te s visinom od 1,64 m najviša je brončana posuda poznata iz središnje Europe (Arnold 1991, 366). Zanimljiv je prikaz na samom rubu poklopca kratera: parada vojnika koji ističu središnju žensku figuru (Pope i Ralston 2011, 383). Pokraj kratera pronađen je brončani vrč, dva atička kiliksa, srebrna zdjelica s pozlaćenom bazom i monokromna keramička zdjela – svi ovi predmeti također su bili importi (Arnold 1991, 368). Od osobnih predmeta izdvaja se prvenstveno zlatni torkves koji je bio import s iberijskog poluotoka (Arnold 1991, 368). Također je pronađeno osam brončanih fibula od kojih je jedna bila pozlačena, četiri kamene i sedam jantarnih perli, jedna narukvica od materijala sličnog škriljevcu i jedna od jantarnih perlica pronađene su na desnom zapešću, dok su dvije narukvice od škriljevca i jedna od jantarnih perli pronađene na lijevom zapešću (Arnold 1991, 368). Ovdje je zanimljiva asimetričnost narukvica na lijevoj ruci – dvije narukvice od istog materijala, dok jedna narukvica pripada drugom materijalu i svog para ima na desnoj ruci, a ne na lijevoj. Također, ukupni zbroj narukvica je neparan što također predstavlja asimetričnost. Zatvoreni brončani prsten promjera 27 cm i obavijen kožom pronađen je oko struka dok je na svakom gležnju bila po jedna brončana nanogvica (Arnold 1991, 368). Ono što bez sumnje ukazuje na to da je ovo elitni ukop jest zlatni torkves, kola i importirana brončana i keramička oprema za gozbovanje (Arnold 1991, 368). Lokaliteti Vix i Reinheim sugeriraju da su žene, koje su možda vladale kao surogati umjesto svojih odsutnih ili preminulih muževa, sudjelovale, ne samo u natjecateljskom gozbovanju, već i u političkoj hijerarhiji koja je pratila takve prakse (Arnold 1995, 161). Nadalje, u Vixu nije pronađeno oružje, ali tri druga aspekta 'muškog' identiteta kako je to predstavio P. Treherne jesu: alkohol, vožnja kola ili jahanje i ukrasi na tijelu/nošnji (Gilchrist 1999, 70).

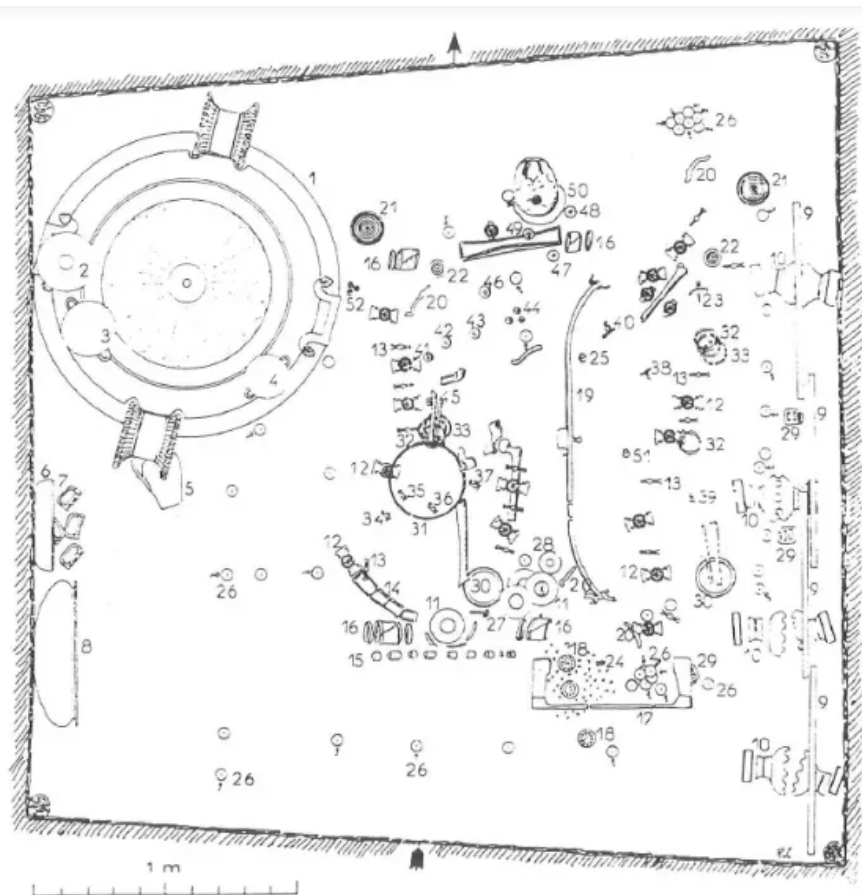

Sl. 15 Plan grobne komore s lokaliteta Vix (prema: Arnold, B. *The Deposed Princess of Vix: the Need for An Engendered European Prehistory*, u: D. Walde, N. D. Willows (ur.), *The Archaeology of Gender: Proceedings of the Twenty – Second Annual Conference of the Archaeological Association of the University of Calgary*, 1991, fig. 1, str. 367)

Činjenica da su ovaj ukop i slični ukopi interpretirani kao transvestitni svećenici ukazuje na to da je istraživačima draže dati ovakve fantastične interpretacije nego prihvatiti interpretaciju da su žene mogle rukovati i posjedovati 'muške' simbole moći (Gilchrist 1999, 70). Žene vladarice koje su bile prisutne i stvarne u prapovijesno i povijesno vrijeme od Azije sve do Sjeverne Amerike tretirane su od većine stručnjaka kao anomalije ako su uopće i priznate (Kent 1999, 42). Bitno je napomenuti da ne postoji genetskih, okolišnih ili bioloških čimbenika koji bi ukazivali na to da žene moraju biti podređene, a muškarci dominantni; štoviše, postoje društva u kojima nijedan spol ne misli o drugome u hijerarhijskom smislu (Kent 1999, 42). Interpretacija da elitni ženski ukopi označavaju žene koje nisu bile prave vladarice već više

'držačice mjesta' dok se muškarci ne vrte ne drži vodu: ako je najveći problem spol, to se lako ispravi jer je uvijek bilo muškaraca prisutno negdje unutar društva – očito je da ostale društvene kategorije imaju primat nad spolom u uređenju i stvaranju elita (Pyburn 1991, 192).

Neki stručnjaci su na osnovi zlatnog torkvesa bili nevoljni pripisati ukop u Vixu ženskoj osobi zbog toga što su zlatni torkvesi oznaka muških elitnih grobova i zbog toga što zlatni torkvesi poput ovoga pronađenog u Vixu nikada nisu pronađeni u grobovima koji se mogu definitivno pripisati ženama (Arnold 1991, 368). Ova tvrdnja nije točna, barem ne za ranolatenske grobove, pogotovo kad se u obzir uzme primjer elitnog ženskog ukopa iz Reinheima gdje je jedan od najspektakularnijih zlatnih torkvesa ikad pronađenih nađen zajedno s brončanim ogledalom koje je isključivo ženski grobni prilog, kao što smo već naznačili (Arnold 1991, 368). Ono što nesumnjivo ukazuje na to da je u Vixu riječ o elitnom ženskom ukopu jest prisutnost nanogvica, koje su, kao što je već naznačeno, isključivo ženski grobni prilog koji je vjerojatno bio povezan uz to kako je izgledala i kako se nosila ženska nošnja u određenim situacijama (Arnold 1991, 369). Zanimljivo je također napomenuti da su od 15 osteološki spolno određenih grobova s kolima u Francuskoj, devet od njih ženski ukopi (Pope i Ralston 2011, 383).

Ono što nam pokazuju elitni ženski ukopi kao što su Vix i Reinheim jest da su žene mogle biti i bile na pozicijama moći i autoriteta te da su kao takve prikazane kao žene, a ne počasni muškarci (Arnold 1991, 373). Žene su mogle imati odlučujuću, a ponekad i važnu ulogu u gornjim slojevima željeznodobnog društva (Arnold 1991, 373).

Još jedan zanimljivi ukop dolazi s lokaliteta Malkata Mogila koji je sadržavao nakit, ogledalo i malene keramičke figurine (Dimova 2014, 43). Ovaj ukop je pripisan muškarcu, 'svećeniku – vladaru' dok bi drugdje na osnovu grobnih priloga, poglavito ogledala, ovaj ukop bio pripisan ženi (Dimova 2014, 43). Grobni prilozima slični grobnim prilozima iz triju tumula na lokalitetu Duvaulii – Mushovitsa, Koukova i Arabadjiiska – iako su ovi tumuli barem stoljeće stariji od Malkata Mogile sličnost je jaka među njima (Dimova 2014, 43). Ovi tumuli su pripisani ženama: svi su imali zlatne pektorale, brončana ogledala, keramičke figurice, posude za pijenje i služenje itd. (Dimova 2014, 43).

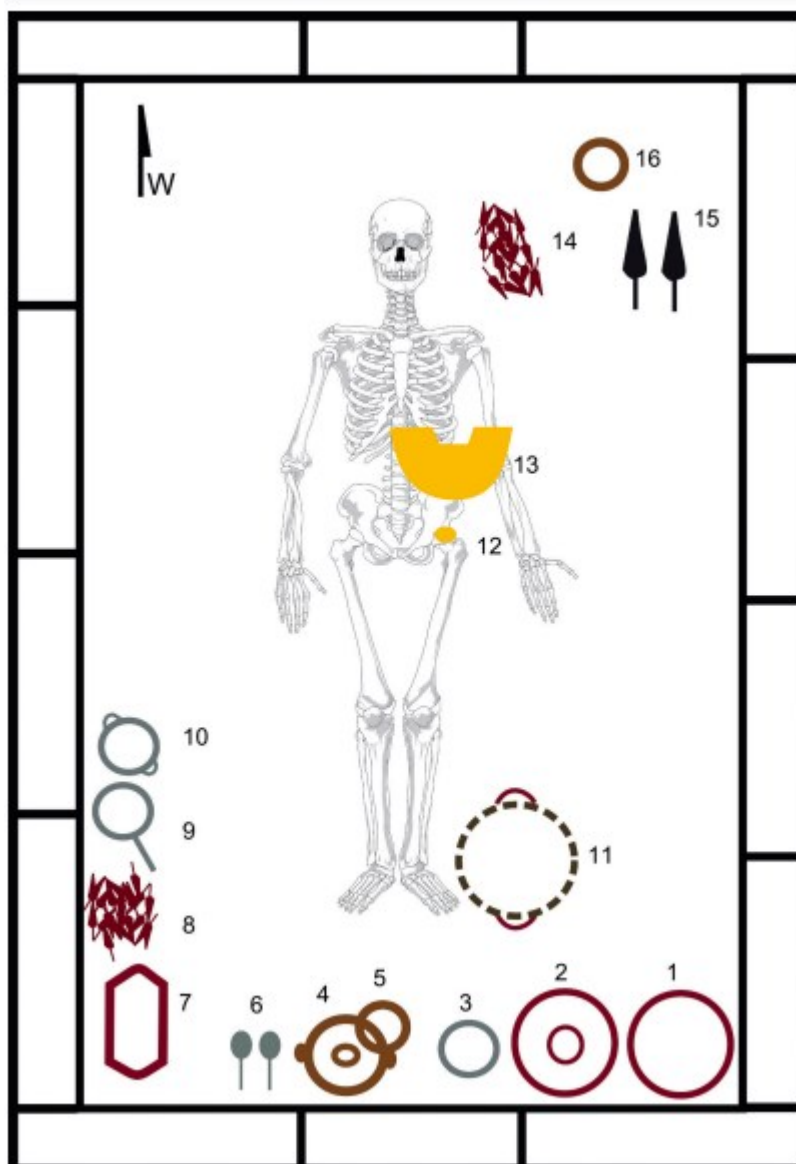

Sl. 16 Plan tumula 1 s lokaliteta Kaloyanovo – Chernozem (prema: Dimova, B. *Royal Bodies, Invisible Victims: Gender in the Funerary Record of Late Iron Age and Early Hellenistic Thrace*, u: C. Nicolae Popa, S. Stoddart (ur.), *Fingerprinting the Iron Age, Approaches to Identity in the European Iron Age, Integrating South – Eastern Europe into the Debate*, Oxbow Books 2014, fig. 5.4, str. 45)

SPECIFIČNOSTI ŽENSKJE NOŠNJE I POVEZANOST ŽENA S PROIZVODNOM TEKSTILA

U ovome dijelu ćemo se dotaknuti jedne pozicije žena koja je široko prihvaćena i smatra se tradicionalnom interpretacijom uloge žena u društvu, a to je povezanost žena s proizvodnjom tekstila te ćemo iznijeti neke specifičnosti ženske nošnje potkrijepljene primjerima iz grobova.

Bitno je napomenuti da su kontakti jednog područja s drugim ili s više različitih područja najviše prepoznati u dijelovima ženske nošnje (Dizdar 2015b, 303). Nošnja je shvaćena kao sredstvo za komunikaciju između pojedinaca i grupe, ovisna o vremenskim promjenama te istaknuta kroz dijelove tkanine, tekstila i same nošnje (Gilchrist 1999, 72). Nošnja prenosi vizualne poruke vezane uz rodnu i dobnu grupu, društveni status i profesionalno zanimanje (Dizdar 2018, 15). Predmeti ženske nošnje i nakita ilustriraju kompleksnu sliku upravo zbog toga što su različite forme često bile kombinirane na različite načine te su prije ukazivale na ženski vizualni identitet nego društveni status i upravo se na taj način razlikuju od nalaza oružja koji predstavljaju univerzalni karakter (Dizdar 2018, 16). Upravo zbog toga što se određeni nalazi na prostoru Hrvatske mogu povezati s udaljenim krajevima središnje Europe i jugoistočnih Alpa možemo ih interpretirati kao kulturološke transfere, žensku mobilnost ili razmjenu prestižnih dobara (Dizdar 2018, 16). Ženska mobilnost često je objašnjena kroz egzogamiju i realizaciju raznih bračnih odnosa koji su bili bitni kohezivni element između različitih zajednica, pogotovo kao oblik društvene komunikacije između različitih elitnih grupa (Dizdar 2018, 17). Ovakvi kontakti mogli su rezultirati nastajanjem novih hibridnih oblika nošnje – nošnja lokalnog, matičnog područja poprima elemente nošnje novog područja na koje je pojedina žena stigla (Dizdar 2018, 17).

Ženska nošnja prvenstveno reflektira lokalne identitete, dok muška nošnja iskazuje šire identitete te također može iskazivati politički identitet – dualnost muških i ženskih identiteta postaje vrlo očita u trenutcima društvenog pritiska (Reinhold 2003, 29). Ženin bračni status često je objašnjen kao temeljni kriterij za odabir nošnje – bračni status bitan je medij za stvaranje društvenih veza kroz srodstvene odnose (Reinhold 2003, 29). Razlika u nošnji udane žene i neudane žene više je istaknuta nego razlika između bogate i siromašne nošnje unutar iste zajednice (Reinhold 2003, 29). Jedino će u posebnim okolnostima iskazivanje bogatstva kroz nošnju postati bitan faktor društvene komunikacije (Reinhold 2003, 29). U društvima gdje je

materijalno bogatstvo temelj društvenog statusa, kvaliteta i kvantiteta dijelova nošnje postaju važne (Reinhold 2003, 29).

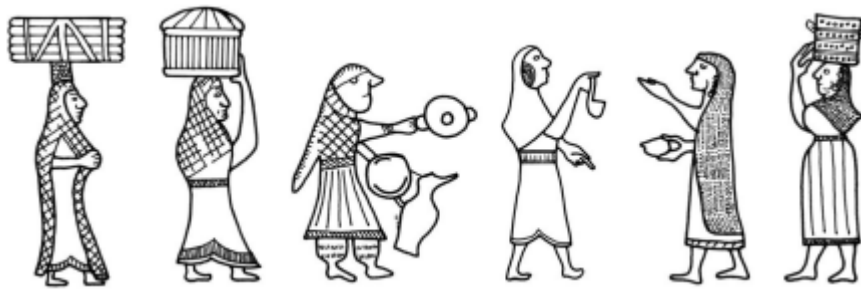

Sl. 17 Ženska nošnja kako je prikazana na situlama (prema: Rebuy – Salisbury, K. *The Human Body in Early Iron Age Central Europe. Burial Practices and Images of the Hallstatt World*. Routledge: London & New York, 2016., fig. 7.19, str. 184)

Kao što je već prije naznačeno, većina elemenata nošnje prenosila je različite društvene poruke kao što su dob i/ili status te rod. (Arnold 2012, 98). Jedna zanimljivost dolazi s lokaliteta Heuneburg gdje su od 42 ženska ukopa samo dva imala kao prilog nanogvice koje su smatrane isključivo ženskim grobnim prilogom vezanim uz nošnju, kao što je već prije rečeno (Arnold 2012, 98). Nijedan od ova dva groba s nanogvicama nije sadržavao simetrično položene narukvice koje su općenito široko rasprostranjene na području Heuneburga i okolice (Arnold 2012, 98). Nadalje, u grobu 12 tumula 18 grupe Speckhau pronađene su dvije nanogvice, tri fibule, dvije minijaturne keramičke posude te nejasan predmet od željeza, bronce, drveta ili kosti (Arnold 2012, 98). Ovaj primjer nam pokazuje da čak i nanogvice, koje su smatrane jednim od osnovnih dijelova ženske nošnje, ne moraju nužno biti prisutne u ženskim grobovima, što nam dodatno komplicira identifikaciju i interpretaciju samih grobnih nalaza kad grobni prilozi i njihova objašnjenja i rodna određenost uvelike variraju. Nadalje, simetričnost kao oznaka ženskog ukopa ne mora uvijek biti iskazana ili prisutna – ženski ukop može imati i asimetričan nakit, kao što muški ukop može imati simetričan nakit.

Na području istočnog halštatskog kruga (središnja i južna Poljska, sjeverna Austrija, južna Moravska, jugozapadna Slovačka, zapadna Mađarska, Slovenija i Hrvatska) ženska tekstilna proizvodnja postala je toliko važna da ne samo da je osigurala određenim ženama visoki status, već je postala metafora za sam tijek života, što je primjerice vidljivo kod grčkih Moira,

suđenica. (Chapman i Palincaş 2013, 418). U mnogim društvima tkanje je bilo povezano sa ženama iako ovo nije univerzalni fenomen – u nekim slučajevima ova veza se koristila kako bi pokazala kako ženski posao postaje ključni faktor u stvaranju pojma 'ženstvenosti' i definiranju ženskih uloga unutar društva (Gilchrist 1999, 50). Smatra se da je tekstilna proizvodnja organizirana na kompleksniji način s određenim naseljima specijaliziranim u proizvodnji vlakana, dok su se druga naselja bavila tkanjem (Chapman i Palincaş 2013, 418). Glavni pokazatelj važnosti i visokog standarda koji je uživala tekstilna proizvodnja kojom su upravljale žene dolazi iz očuvanih primjera tekstila pronađenih u halštatskim rudnicima soli (Rebuy-Salisbury 2016, 10). Glavni grobni prilog koji se istovremeno vezuje uz biološki ženske grobove, ali i tekstilnu proizvodnju su pršljenovi i/ili utezi za tkalački stan.



Sl.18 Utezi za tkalački stan iz groba 69 lokaliteta Sotin (prema: Potrebica, H., Dizdar, M. *Changing Identities of the Iron Age Communities of Southern Pannonia*, u: C. Nicolae Popa, S. Stoddart (ur.), *Fingerprinting the Iron Age, Approaches to Identity in the European Iron Age, Integrating South – Eastern Europe into the Debate*, Oxbow Books 2014, fig. 12.2b, str. 125)

Jedna zanimljivost vezana uz predmete koji se povezuju s tkanjem dolazi iz aztečke kulture – Azteci su ženine predmete za tkanje unutar domaće sfere vidjeli kao ženske mačeve i štitove te je tako na simbolički način žena mogla imati identitet ratnika unutar svoga kućanstva (Spencer

– Wood 1999, 177). Nadalje, interpretacija da tkanje i proizvodnja odjeće umanjuje ženinu vrijednost vrlo je anakronističko gledište – u današnjem konzumerističkom i kapitalističkom društvu proizvodnja odjeće nema toliki značaj, ali u prošlosti su žene imale jako bitan posao izrađivanja odjeće za cijelo kućanstvo – posao koji je bio iznimno važan (Gräslund 2001, 96). Prisutnost pršljenova u grobovima vjerojatno je prije bila indikacija važnosti tekstilne proizvodnje u oblikovanju ženskog identiteta i naglašavanju ženstvenosti nego oznaka visokog društvenog položaja (Dizdar i Ljuština 2019, 69). Proizvodnja tekstila i odjeće vjerojatno se odvijala unutar svakog kućanstva zasebno za potrebe tog kućanstva ili kao sudjelovanje tog kućanstva u ekonomiji zajednice kojoj su pripadali (Dizdar i Ljuština 2019, 70). Povezanost žena i tekstilne proizvodnje prikazana je i na situlskoj umjetnosti (Rebuy-Salisbury 2016, 185). Upravo je zbog toga zanimljivo da je u ranom željeznom dobu središnje Europe šestina ženskih grobova mlade dobi imala pršljenove, dok je trećina ženskih grobova odrasle do zrele dobi imala pršljenove, a svi su ženski grobovi starije dobi imali pršljenove - može ukazivati na to da je starenjem žene pređenje i tkanje postajalo sve važniji posao koji je žena obavljala (Rebuy-Salisbury 2016, 190). Iz toga proizlazi još jedna kontradiktorna interpretacija s obzirom na ženine reproduktivne godine: žene u fertilnoj dobi imaju luksuzne ukope i obično su pokopane u središnjem grobu ispod tumula, dok žene koje više nisu u fertilnoj dobi imaju male grobove sa siromašnim grobnim priložima – neki stručnjaci smatraju da su žene bile 'vrijedne' samo dok su bile u fertilnoj dobi (Rebuy-Salisbury 2016, 190). Stoga je pozicija i status žena u društvu kompleksno pitanje i vjerojatno amalgam različitih komponenti koje se ne mogu generalizirati na osnovu samo jednog tipa grobnog priloga. Ono što je zanimljivo jest da na području Francuske u razdoblju između HaD i LtC pršljenovi nisu nikada pronađeni zajedno s oružjem u grobovima – situacija koja je potpuno suprotna onoj u ženskim grobovima na području Skita (Pope i Ralston 2011, 403).

Prizore tkanja, koje se smatralo istaknutom djelatnošću, a bilo je privilegij žena, zorno ilustriraju prikazi na keramičkim posudama iz Soprona – situlska umjetnost (Vinski Gasparini 1987, 217).



Sl. 19. Scena tkanja na posudi s lokaliteta Sopron-Varhegy (prema: Rebuy – Salisbury, K. *The Human Body in Early Iron Age Central Europe. Burial Practices and Images of the Hallstatt World*. Routledge: London & New York, 2016., tabla 5)

Na situlskoj umjetnosti sve su žene prikazane s maramama na glavi, što su određeni stručnjaci interpretirali kao oznaku udanih žena (Rebuy-Salisbury 2016, 181). Arheološki su takve marame ili pokrivala za glavu dokumentirani na osnovi igala pozicioniranih oko glave i vrata, što bi ukazivalo na postojanje određenog pokrivala za glavu (Rebuy-Salisbury 2016, 181). No ako su pokrivala za glavu označavala udane žene, onda na osnovi nalaza iz grobova, koji sadrže nalaze koji se mogu interpretirati kao pokrivala za glavu, udanih žena ima premalo, isto tako ne možemo odbaciti mogućnost da su na situalama prikazivane isključivo udane žene (Rebuy-Salisbury 2016, 181). Pokrivalo za glavu koje se nosilo u željeznom dobu je prekrivalo glavu i kosu, ali ne lice i vrat te je na situlskoj umjetnosti prikazano kao relativno jednostavan četvrtasti ili polu-okrugli komad tkanine različite duljine (Rebuy-Salisbury 2016, 183). Smatra se da upravo duljina ovog pokrivala za glavu označava status žene, pa bi tako dugi veo označavao ženu visokog statusa, a kratki veo ženu niskog statusa (Rebuy-Salisbury 2016, 183). Važnost vela također je prikazana na situlskoj umjetnosti gdje je prikazano da ga žene uvijek nose, čak i tijekom seksualnih aktivnosti, jedini put kad je veo skinut je u scenama rađanja (Rebuy-Salisbury 2016, 183). Ovisno o kulturnom kontekstu, pokrivala za glavu/pokrivanje glave označavalo je društvenu udaljenost pojedinca, bračni status, religioznost ili ugled (Rebuy-Salisbury 2016, 183).

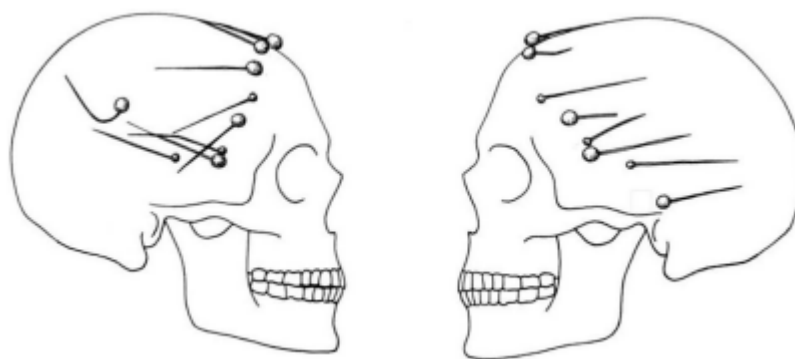

Sl. 20 Raspored ukosnica oko glave pokojnice iz groba 56 s lokaliteta Magdalenenberg (prema: Rebuy – Salisbury, K. *The Human Body in Early Iron Age Central Europe. Burial Practices and Images of the Hallstatt World*. Routledge: London & New York, 2016., fig. 4.6, str. 77)

U vrijeme HaD pojasne kopče i pojasne kuke tipično su pronalazene u biološki ženskim grobovima (Rebuy-Salisbury 2016, 181). Od HaD2 ovi predmeti su česti i u biološki muškim grobovima (Rebuy-Salisbury 2016, 181). Stoga se, kao i s torquesima, konotacije u vezi roda i ove skupine predmeta mijenjaju tijekom vremena, ali ono što ostaje isto kod obje skupine predmeta jest da predstavljaju visokostatusne predmete i za žene i muškarce na području jugoistočnohalštatskog područja (Rebuy-Salisbury 2016, 181). No, s druge strane, ikonografija prikazana na pojasnim kopčama i način na koji su prikazani na situlskoj umjetnosti govori o izrazito muškoj konotaciji (Rebuy-Salisbury 2016, 181). Nadalje, pojasevi za žene visokog statusa možda su označavali čednost – žene u antičkoj Grčkoj posvećivale su svoje pojaseve božici Artemidi u slučaju prve trudnoće (Rebuy-Salisbury 2016, 181). Također, u antičko grčkoj umjetnosti, nage osobe koje nose pojas označavaju osobe visokog statusa i ratnike - heroje (Rebuy-Salisbury 2016, 166). Kožni pojasevi s brončanim zakovicama i brončanim pojasnim kopčama pronađenima u tumulu 18 (pet primjeraka) i tumulu 17 (jedan primjerak) grupe Speckhau na lokalitetu Heuneburg označavaju dijelove nošnje odraslih žena visokog statusa (Arnold 2012, 100). Ono što govori u prilog tome da su ovi pojasevi iz ovih grobova označavali osobno vlasništvo ovih žena, a ne grupnu oznaku je to što sadržavaju tragove podešavanja – povezano uz debljanje uzrokovano trudnoćom što učvršćuje ideju da su nošeni od strane žena fertile dobi (Arnold 2016, 843).

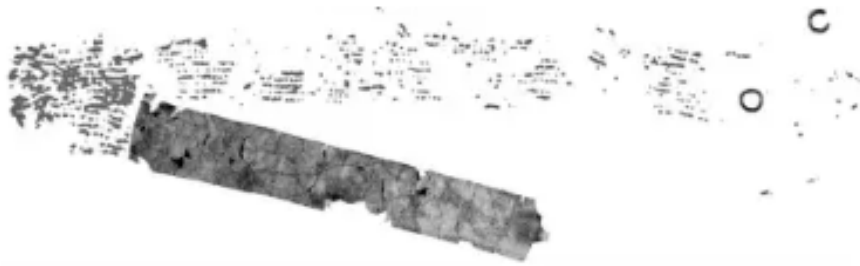

Sl. 21 Grob 17 tumula 18 grupe Speckhau – prstenasti završeci označavaju da je ovaj pojas bio podesiv (prema: Arnold, B. *Belts vs. Blades: the Binary Bind in Iron Age Mortuary Contexts in Southwest Germany*, Journal of Archaeological Method and Theory 23 (3), 2016, fig. 3, str. 844)

Dokaz da su pojasevi bili produljivani i popravljani govori u prilog tome da su ih žene, jednom kad su ih dobile, nosile dugo vremena (Arnold 2016, 844). Nadalje, moguće je da ustaljena pojava pojasnih kopči sa zakovicama predstavlja određeno nasljeđe koje se prenosilo sa žene na ženu (Arnold 2012, 105).

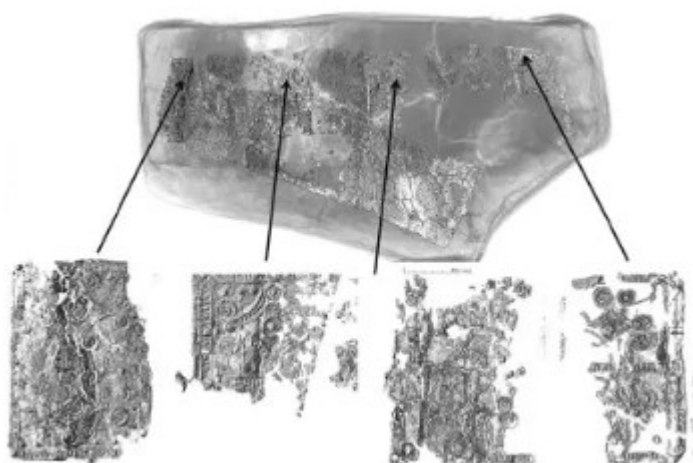

Tumulus 18 Grave 6 Sheet Bronze Segments

Sl. 22 Grob 6 tumula 18 grupe Speckhau – segmenti brončanog pojasnog lima (prema: Arnold, B. *Belts vs. Blades: the Binary Bind in Iron Age Mortuary Contexts in Southwest Germany*, Journal of Archaeological Method and Theory 23 (3), 2016, fig. 4, str. 845)

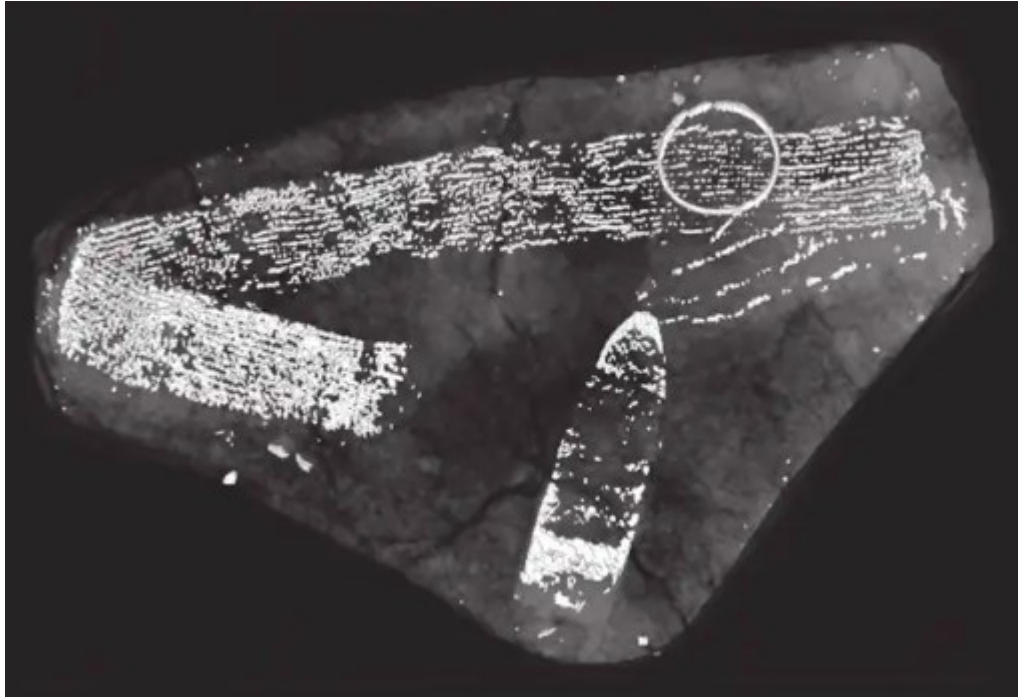

Sl. 23 *CT – scan* pojasa iz groba 4 tumula 17 Speckhau grupe (prema: Arnold, B. *Gender, Temporalities, and Periodization in Early Iron Age West – Central Europe*, *Social Science History* 36 (1), 2012, fig. 2, str. 101)

Na osnovi česte pojave predmeta vezanih uz pokrivala za glavu i podesivih kožnih pojaseva, može se zaključiti da su neke žene dobile ove predmete kada su se udale ili kad su rodile svoje prvo dijete; u prilog ovoj interpretaciji idu nalazi igala i/ili prstenja pronađenih oko glave čiji je broj mogao varirati od jednog do 15 te se smatra da su dodavani tijekom života jer je njihovo nošenje bilo usko povezano sa samom osobom (Arnold 2016, 845).

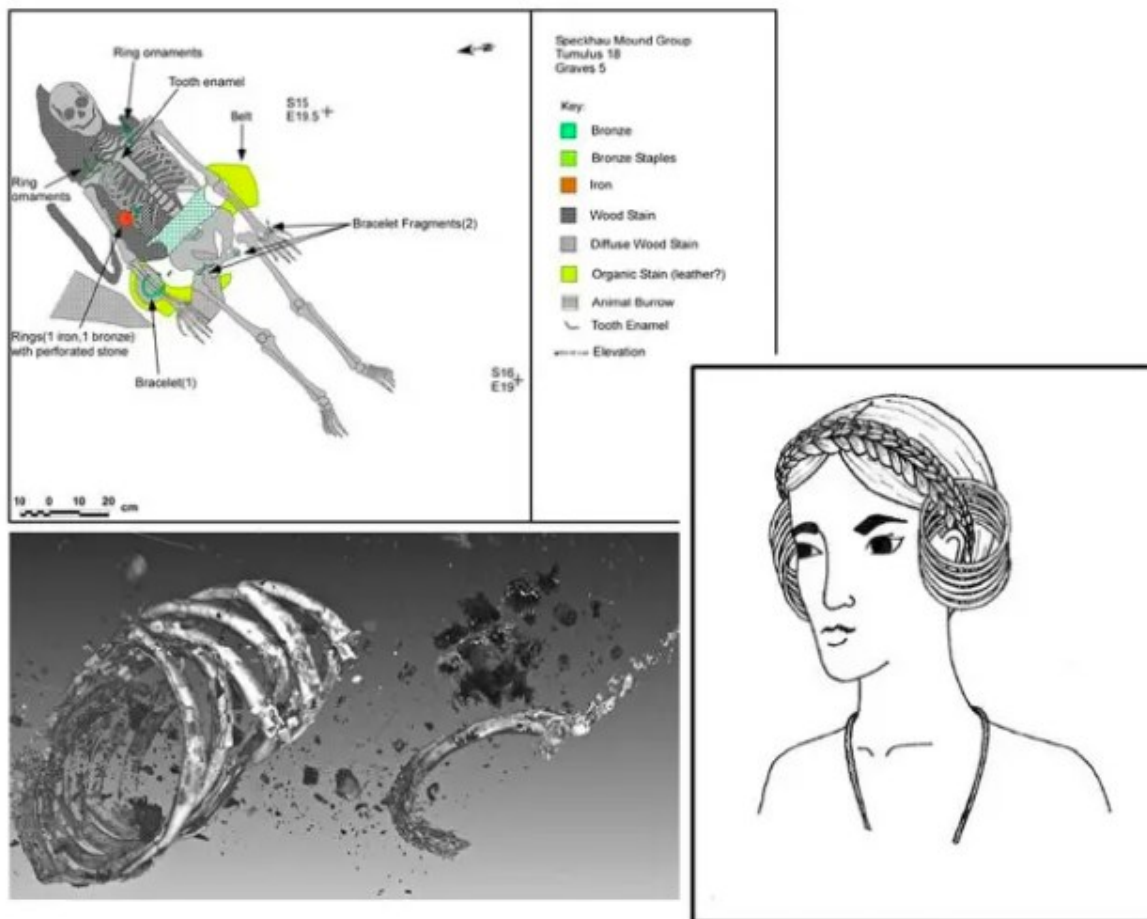

Sl. 24 Ornamenti koji ukazuju na detaljne ženske frizure – Speckhau grupa tumula (prema: Arnold, B. *Belts vs. Blades: the Binary Bind in Iron Age Mortuary Contexts in Southwest Germany*, *Journal of Archaeological Method and Theory* 23 (3), 2016, fig. 5, str. 846)

Ovi elementi ženske nošnje – igle/prstenje povezani uz pokrivala za glavu i pojasevi – vjerojatno su bili ograničeni na odrasle, moguće udane žene višeg društvenog položaja te se mogu poistovjetiti s ukopima muškaraca s oružjem na području Heuneburga (Arnold 2012, 100). Nadalje, broj brončanih igala s okruglom glavicom, naušnica i prstenja za kosu je jako varirao pa se smatra da je njihov broj i pojava označavala određenu neidentificiranu društvenu ulogu, poziciju u kućanstvu ili društvu (Arnold 2012, 101). Isto tako je moguće da su ovi predmeti i njihov broj označavali društvenu ulogu ili položaj koju nisu sve žene postigle tijekom svog života (Arnold 2016, 101).

Kroz sve razvojne faze latenske kulture žene su postale posebno vidljive u materijalnoj kulturi južne Karpatske kotline, prvenstveno na temelju karakterističnih dijelova nošnje i nakita koji je

kombiniran na posebne načine, te korišten kao prepoznatljiv znak ne samo roda, već i ženskog identiteta (Dizdar 2018, 15).

U vremenu LtB1, u koje se datira Čurug faza, vidljivi su karakteristični oblici fibula i nakita koju ukazuju na latenizaciju u ženskim grobovima, dok ih u istovremenim muškim grobovima nema (Dizdar 2018, 25). Na lokalitetu Velika pronađeni su karakteristični oblici ranolatenskih fibula, narukvica i njihovih kombinacija, zajedno s lokalnim oblicima nošnje te jasno ukazuju da su žene došle u ovaj novi kraj, vjerojatno putem egzogamije, tijekom prve polovice i rane druge polovice 4. st. pr. Kr. (Dizdar 2018, 25).



Sl. 25 Djelomični grobni inventar s lokaliteta Velika (prema: Potrebića, H., Dizdar, M. *Changing Identities of the Iron Age Communities of Southern Pannonia*, u: C. Nicolae Popa, S. Stoddart (ur.), *Fingerprinting the Iron Age, Approaches to Identity in the European Iron Age, Integrating South – Eastern Europe into the Debate*, Oxbow Books 2014, fig. 12.6, str. 133)

Mobilnost žena vjerojatno je i prije postojala, samo na više regionalnoj bazi (Dizdar 2018, 26). Ovolika vidljivost ženske nošnje te novosti koje se javljaju u ženskim grobovima u procesu latenizacije mogu sugerirati da su žene kroz bračne odnose bile te koje su donosile novosti i modu s jednog mjesta na drugo – na taj način su svoju matičnu kulturu širile na prostor na koji su stigle.

Žensku nošnju Skordiska karakteriziraju razni oblici željeznih i brončanih pojaseva (mogu se povezati s istovremenim tipovima pojasa iz drugih regija Karpatske kotline, a ponekad i s tipovima dokumentiranim u srednjoj Europi i jugoistočnim Alpama), razni tipovi brončanih, a rjeđe željeznih fibula, narukvice, nanogvice, prstenje i perle (Dizdar 2016, 75). Ženski grobovi na području Skordiska također ponekad sadržavaju željezne noževe, keramičke pršljenove i keramičke posude (Dizdar 2016, 75). Ovi nalazi potvrđuju specifičnu ulogu koju su žene imale kao izrađivačice nošnje i kao rodna grupa koja je postala sve više vidljiva u materijalnoj ostavštini Skordiska, pogotovo razvojem novih tipova nalaza koji su bili povezani s njihovom nošnjom i nakitom (Dizdar 2016, 75).

Karakteristični dio ženske nošnje na području Skordiska u vrijeme latena su fibule srednjelatenskog tipa koje imaju razno oblikovana udubljenja ispunjena polikromnim emajlom koji se nalazi na četvrtastoj ploči blizu kraja noge (Dizdar 2014, 97). Ovaj tip fibula, osim što je karakterističan za prostor Skordiska u jugoistočnom dijelu Karpatske kotline, također je dokumentiran na susjednim područjima u sjevernim dijelovima Karpatske kotline (Dizdar 2014, 97). U kremacijskom elitnom grobu 2 na nekropoli Vac-Gravel pronađena je fibula s trokutastom pločom i brončanim pojasom sa zoomorfnom pločom koja se sastojala od trokutastih segmenata od kojih su neki bili ispunjeni emajlom, a neki dekorirani motivima koncentričnih krugova (Dizdar 2014, 105). Ovaj grob se datira u LtC1 (Dizdar 2014, 105).

Nadalje, zanimljiva je činjenica da na lokalitetu Zvonimirovo – lokalitet Tauriska - ženska nošnja pokazuje veze i s mokronoškom grupom (kulturna oznaka povijesnog 'etnika' Taurisci) i sa Skordiscima (Potrebica i Dizdar 2014b).

Željezni i brončani pojasevi predstavljaju jedan od najvažnijih predmeta vezanih uz nošnju žena Skordiska. Razlikuju se četiri tipa: 1) pojasevi u obliku trake koji se sastoje od koluta manjih dimenzija, 2) pojasevi koji se sastoje od segmenata u obliku broja osam povezanih prstenjem, dok su segmenti u središnjem dijelu učvršćeni željeznim prstenom, 3) lančani pojasevi načinjeni od dvostruko zavrnutih osmica i povezanih segmenata, 4) pojasevi tipa Dalj (pojasevi načinjeni od po dva uspravna segmenta povezana prstenjem) (Dizdar 2016, 77).

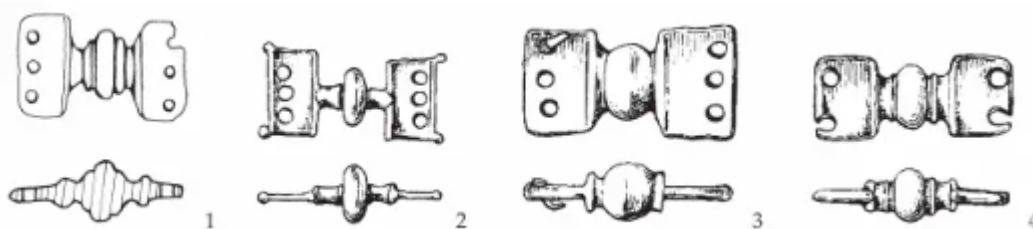

Sl. 26 Segmenti brončanih pojaseva: 1 Kostolac, 2-4 Nemčice (prema: Dizdar, M. *The Boii and their connections with the Scordisci – Contacts between central Europe and south – eastern Pannonia during the La Tene culture*, u: M. Karwowski, V. Salač, S. Sievers (ur.), *Boier zwischen Realität und Fiktion, Akten des internationalen Kolloquiums in Češky Krumlov von 14. – 16. 11. 2013.*, Bon 2015, fig. 4, str. 300)

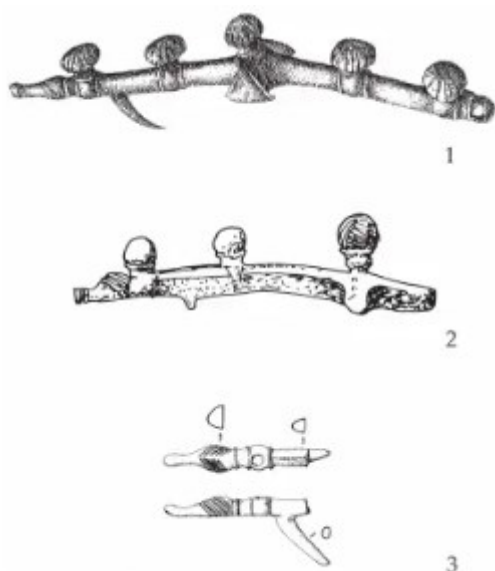

Sl. 27 Brončane pojasne kopče: 1 Sotin, 2 Velemszentvid, 3 Trenčianske Bohuslavice (prema: Dizdar, M. *The Boii and their connections with the Scordisci – Contacts between central Europe and south – eastern Pannonia during the La Tene culture*, u: M. Karwowski, V. Salač, S. Sievers (ur.), *Boier zwischen Realität und Fiktion, Akten des internationalen Kolloquiums in Češky Krumlov von 14. – 16. 11. 2013.*, Bon 2015, fig. 6, str. 302)

Primjer prve grupe pojaseva pronađen je na lokalitetu Vršac-At (Dizdar 2016, 77). Ovaj ukop predstavlja najbogatiji srednjelatenski ženski ukop s područja jugoistočne Karpatske kotline (Dizdar 2016, 76). Osim već navedenog tipa pojasa, pronađeno je šest brončanih fibula i jedna željezna fibula, brončana i srebrna prstenasta narukvica te ručno rađena posuda u funkciji žare (Dizdar 2016, 76). Ukop se datira u LtC1 (Dizdar 2016, 76). Osim ovog primjera nijedan drugi primjer ovog tipa pojasa nije poznat s teritorija Skordiska (Dizdar 2016, 77). Nekropola Vršac-At također je zanimljiva zbog nalaza skitskog *akinakai* bodeža o čemu će kasnije biti riječi. Da

tipovi pojaseva nisu dobar indikator spola pokojnika, a ponekad ni roda, govori činjenica da se zbog toga što se često pojavljuju u grobovima bez oružja smatraju ženskim grobnim priložima osim u slučaju ratničkog ukopa 38 s lokaliteta Chotin koji se datira u LtB2 (Dizdar 2016, 77). Zanimljivo je da se pojasevi koji se sastoje od manjih prstenja pojavljuju u ratničkim grobovima, primjerice grob 1005 s nekropole Ludas-Varju-dulo i grob 38/72 s lokaliteta Chotin (Dizdar 2016, 79). Najveći broj ovog tipa pojasa iz nekropola s područja Moravske i Slovačke dolazi iz ženskih grobova, ali se isto tako mogu naći u istovremenim ratničkim grobovima (Dizdar 2016, 79). Zanimljivo je da se grobovi s ovim tipom pojasa na lokalitetu Vršac- At i Kapiteljska njiva u Novom Mestu datiraju u LtC1, dok se takvi pojasevi iz ratničkih grobova datiraju u LtB2 (Dizdar 2016,79). Ovdje je opet vidljivo ispreplitanje muških i ženskih dijelova nošnje – kao što je već rečeno, muškarci i žene nisu vodili odvojene, paralelne živote već su utjecali jedni na druge. Nadalje, kao što će biti vidljivo dalje u tekstu, određene vrste pojaseva ili pojasnih kopči u ratničkim se grobovima datira ranije nego u ženskim grobovima – moguće je da su njihove forme i funkcije na samom početku proizvodnje bile ekskluzivnije vezane uz jedan spol te da se ta ekskluzivnost kasnije umanjila ili da su od samog početka korišteni i od strane žena i muškaraca samo što ih mi pokušavamo svrstati u određene striktno kalupe koji ovise o određenoj asocijaciji grobnih priloga umjesto da ih se koristi kao indikatore regionalnosti ili međuregionalnih utjecaja.

Pojasevi druge grupe često se nalaze u ženskim grobovima datiranima od LtB2 do kraja LtC1, a primjeri takvih lokaliteta su Kupinovo i Ritopek (Dizdar 2016, 79). Rijetko se pojavljuju u ratničkim grobovima, ali mogu se pronaći (Dizdar 2016, 80). U ovaj tip pojasa također se može uključiti i pojas iz ratničkog groba 62 iz Karaburme koji pokazuje osnovni oblik ovog tipa pojasa, ali se razlikuje u konstrukciji – segmenti pojasa povezani su izravno, a ne preko prstenja kao kod drugih pojasa (Dizdar 2016, 80). Ovaj ukop se na osnovu oružja datira u LtB2 (Dizdar 2016, 80). Još jedan primjer ovog tipa pojasa dolazi iz kremacijskog ratničkog groba 1/1961 s nekropole Ciumesti gdje je osim ovog pojasa pronađena kaciga te pojasna kopča u obliku koplja koja je bila ukrašena motivima koncentričnih krugova i s jedne strane je završavala kukom, a s druge strane prstenom (Dizdar 2016, 81). Na samom kraju pojasa nalaze se dva privjeska (Dizdar 2016, 81). Grob se datira na prijelaz LtB2/LtC1 (Dizdar 2016, 81).

Pojasevi treće grupe poznati su s lokaliteta Osijek i Kupinovo (Dizdar 2016, 81). Na osnovi pojaseva pronađenih u Osijeku možemo razlikovati dvije varijante: jednostavniji oblik sastoji se pletenog pojasa, dok je druga varijanta karakterizirana remenom koji je spajao dva dijela pojasa, dulji dio pojasa s kopčom i omčom, a kraći dio s dvjema omčama na krajevima (Dizdar

2016, 81). Omča duljeg dijela i jedna od omči kraćeg dijela povezane su remenom koji se sastoji od dviju ploča zakovanih po sredini (Dizdar 2016, 82). U nekropolama mokronoške grupe ovi tipovi pojaseva bili su izdvojeni kao Brežice 2 tip i često pronalazeni u ratničkim grobovima od Mokrong IIa faze (LtC1) i smatra se da su bili korišteni za ovješavanje korica mača (Dizdar 2016, 82). Međutim, opet je zanimljivo napomenuti da se ovi isti pojasevi javljaju u istovremenim ženskim grobovima i da se nastavljaju nositi tijekom Mokronog IIb faze (Dizdar 2016, 82). Kulturni elementi koji se povezuju s 'muškim' i 'ženskim' rodnom podliježu promjenama tijekom vremena (Arnold 2012, 95).

Pojasevi tipa Dalj bili su najčešće obilježje ženske nošnje Skordiska (Dizdar 2016, 82). Lokaliteti na kojima se ovi tipovi pojasa javljaju su, primjerice, Dalj, Kupinovo, Surčin, Arandjelovac (Dizdar 2016, 83). Ne možemo sa sigurnošću tvrditi da su pojasevi tipa Dalj bili nošeni isključivo od strane žena koje su imale istaknuti položaj u zajednici (Dizdar 2016, 85). Uočljive razlike u obliku pojasnih kopči ukazuju na jaku individualizaciju srednjelatenske ženske nošnje, kao i njezinu regionalizaciju (Dizdar 2016, 85). Ovaj se tip pojasa u Karpatskoj kotlini javlja u LtC1 razdoblju, dok je na nekropolama u srednjoj Europi poznat već iz LtB2 (Dizdar 2016, 83). Pojasevi sličnog oblika također se mogu naći zapadno od Alpa, ali u ratničkim grobovima (Dizdar 2016, 83).

Srednjelatenska ženska nošnja i nakit iz nekropola s područja Skordiska u istočnoj Slavoniji i zapadnom Srijemu ima najbliže analogije s lokalitetima u zapadnoj Mađarskoj i jugozapadnoj Slovačkoj, što ukazuje na postojanje važne komunikacijske mreže uz Dunav – mogu se pronaći brončani pojasevi sa segmentima u obliku lire, željezni lančani pojasevi, astragalni pojasevi, nanogvice tipa Osijek, staklena narukvica tipa 15 itd. (Dizdar 2016, 86).

Primjeri hibridizacije ženske nošnje u latensko vrijeme vidljivi su ponajviše na raznim tipovima pojaseva nađenima u ženskim grobovima. Pojas Braunhau tipa koji je pronađen na lokalitetu Donja Dolina ima srednjoeuropsko podrijetlo (Dizdar 2018, 19). Ovaj pojas iz Donje Doline ima najbliže paralele s nalazima iz nekropola s područja Donje Austrije i Bavarske – moguće je da je ovaj primjerak došao s tih područja kroz kulturne transfere ili mobilnost žena koje su došle u ovaj važni centar koji je polako gubio svoju važnost koju je imao u starijem željeznom dobu i čija je važnost počela slabiti početkom srednjeg latena (Dizdar 2018, 20). Pojas srednjenjemačkog tipa također ima srednjoeuropsko podrijetlo – radionice ovog tipa pojasa protežu se između tirinške šume i Saale, ali se isto proizvode i u jugoistočnoalpskoj regiji (Dizdar 2018, 20 i 21). Ovi pojasevi najčešći su u LtC2 razdoblju, ali se javljaju i u LtD1

razdoblju (Dizdar 2018, 21). Pronađeni su na lokalitetima Vinkovci – Slatine i Sotin – Vručak (Dizdar 2018, 21). Pojasevi Nemčice – Velem tipa datiraju se između LtC2 i LtD1 i najveći broj ih je pronađen u Donjoj Austriji i Burgenlandu, sjeverozapadnoj Mađarskoj i zapadnoj Slovačkoj te Moravskoj i sjevernoj Poljskoj (Dizdar 2018, 22). Lokaliteti Andrijaševci i Čair (Stari Kostolac) predstavljaju jedine nalaze ovog tipa pojasa na području Skordiska i ne može se sa sigurnošću utvrditi je li ovaj tip pojasa došao na prostor južne Karpatske kotline kao import ili kao posljedica ženske mobilnosti (Dizdar 2018, 22 i 23). Pojas Oberrohrbach tipa datira se u tranzicijsku fazu LtB2/LtC1 te je čest u LtC1 ženskim grobovima s područja srednjeg toka rijeke Rajne u Bavarskoj, Češkoj, Moravskoj i Donjoj Austriji (Dizdar 2018, 23). Ovaj pojas predstavlja karakteristični element ženske nošnje u LtC1 razdoblju na području od srednjeg toka rijeke Rajne do Donje Austrije te pokazuje očite lokalne varijante, što ukazuje na činjenicu da su proizvedeni u različitim lokalnim radionicama (Dizdar 2018, 24). Pojas ovog tipa na prostoru Skordiska je pronađen na lokalitetu Pačetin blizu Vinkovaca (Dizdar 2018, 23).

Nadalje, astragalni pojasevi predstavljaju karakterističan oblik nošnje jugoistočne Karpatske kotline. Smatra se da je njihova proizvodnja imala dva vrhunca, jedan krajem starijeg željeznog doba – od 6. do 4. st. pr. Kr. – i drugi tijekom kasnolatenskog razdoblja (Dizdar i Tonc 2018, 47). Zbog toga što zahtijevaju značajnu količinu materijala i umješnosti majstora ovi pojasevi implicitno ukazuju na postojanje spretnih zanatlija, ali i mreža opskrbe koji su omogućili proizvodnju ovakvih predmeta (Dizdar i Tonc 2018, 47). Nadalje, ovi pojasevi pokazuju kontinuitet oblika kroz mlađe željezno doba (Dizdar i Tonc 2018, 47).

U vrijeme kasnog halštata astragalni pojasevi često se pojavljuju u kombinaciji s Certosa fibulama i staklenim ili jantarnim perlama (Dizdar i Tonc 2018, 49). Kasnohalštatski astragalni pojas Nikinci tipa se prema D. Garašaninu rasprostire na području Srijema, istočne Slavonije, Mačve i jugoistočne Transdanubije (Dizdar i Tonc 2018, 50). Ima srednjebalkansko podrijetlo i datira se od druge polovice 6. do 4. st. pr. Kr. (Dizdar i Tonc 2018, 50). Za prostor jugoistočne Karpatske kotline nema dokaza da su se pojasevi ovog tipa nalazili u muškim grobovima – prisutnost staklenih perli i raznih tipova brončanih fibula, najčešće Certosa tipa V, govori u prilogu ženskom dijelu nošnje (Dizdar i Tonc 2018, 50).

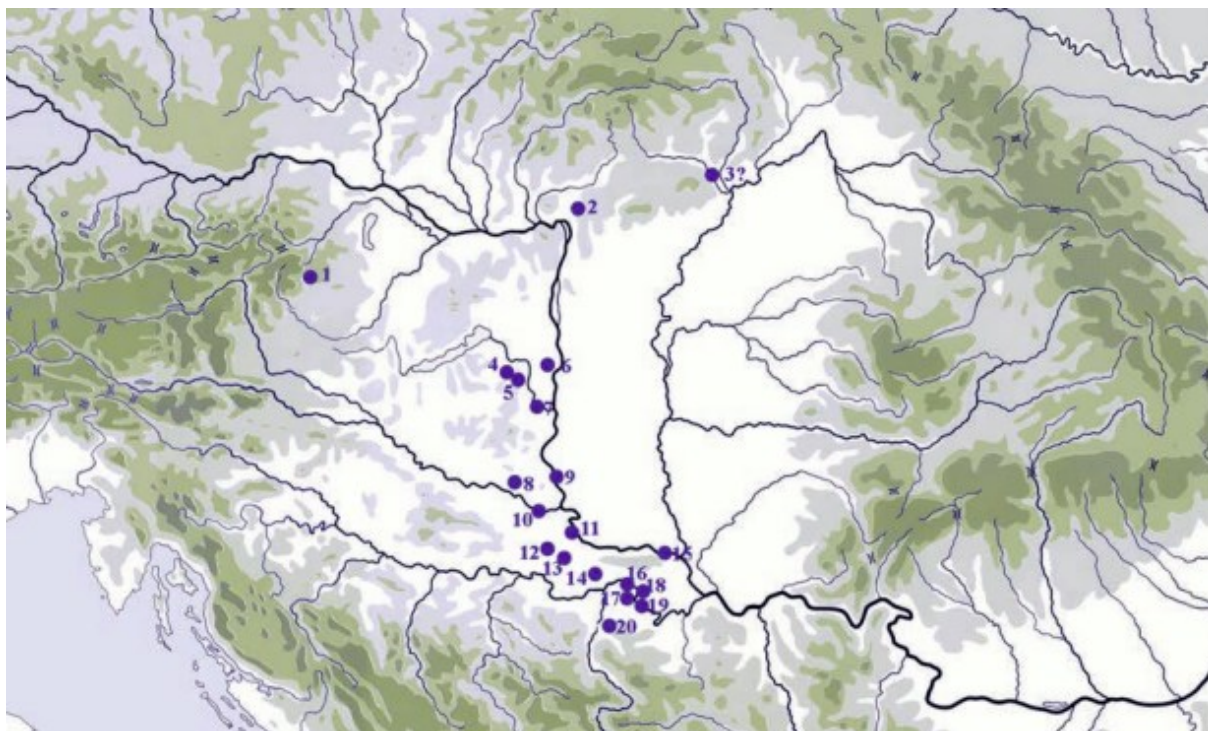

Sl. 28 Karta rasprostiranja kasnohalštatskih astragalnih pojaseva – tip Nikinci (prema: Dizdar, M., Tonc, A. *Not just a belt: astragal belts as part of Late Iron Age female costume in the South-eastern Carpathian Basin*, *Starinar* LXVIII/2018, fig. 2, str. 49)

D. Božić latenske atragalne pojaseve dijeli u tri kategorije: starija varijanta (tip Osijek), tip Beograd i tip Dunaszekcső – oba su istovremena LtD tipa (Dizdar i Tonc 2018, 50). Asocijacija rano – srednjelatenskih astragalnih pojaseva s fibulom tipa Duchov – također poznata kao fibula tipa Karaburma 63 prema D. Božiću – govori o astragalnim pojasevima kao oznakama autohtone, južnapanonske ženske nošnje (Dizdar i Tonc 2018, 51). Primjer ovakvog pojasa zajedno s tri fibule tipa Duchov i četiri narukvice dolazi iz inhumacijskog ukopa 22 s nekropole Osijek – Zeleno polje (Dizdar i Tonc 2018, 51).

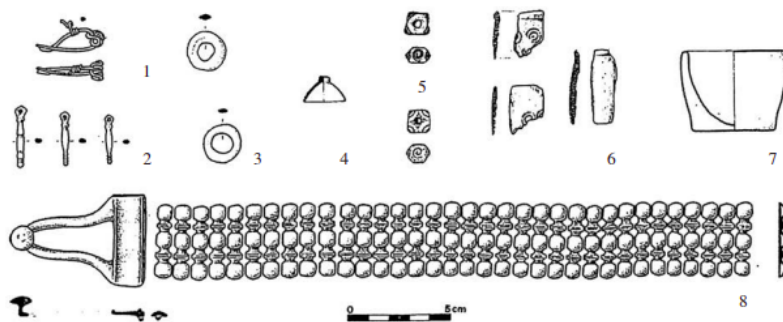

Sl. 29 Osijek – Zeleno polje grob 26
(prema: Dizdar, M., Tonc, A. *Not just a belt: astragal belts as part of Late Iron Age female costume in the South-eastern Carpathian Basin*, Starinar LXVIII/2018, fig. 3, str. 52)

Nadalje, s lokaliteta Remeta Mare u Banatu iz inhumacijskog ženskog ukopa dolazi fragment astragalnog pojasa tipa Osijek ponovno korištenog kao privjesak (Dizdar i Tonc 2018, 52). Ovaj ukop predstavlja jedini inhumacijski ukop na malenom LtB2-LtC1 groblju te je interpretiran kao mogući znak individualne ženske mobilnosti, primjerice rezultat bračnog saveza (Dizdar i Tonc 2018, 52). Nadalje, na lokalitetu Pecs – Hoeromu u grobu 3 (LtD1) pronađeni su fragmenti astragalnog pojasa zajedno s dva noža s prstenastim završecima – interpretira se kao dvojni ukop zbog nalaza dva noža (Dizdar i Tonc 2018, 55).

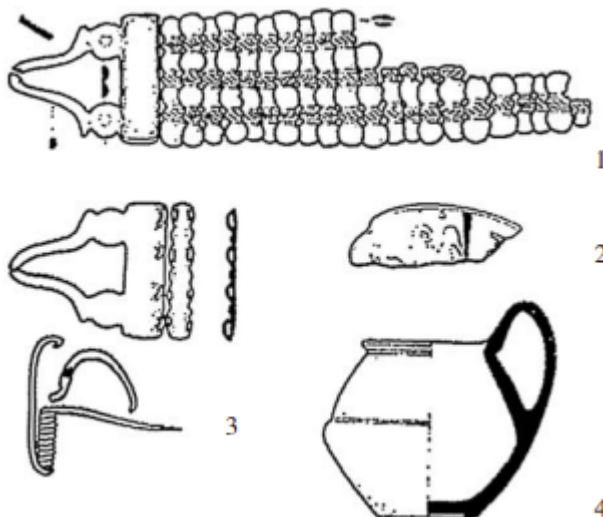

Sl. 30 Karaburma grob 15 (prema: Dizdar, M., Tonc, A. *Not just a belt: astragal belts as part of Late Iron Age female costume in the South-eastern Carpathian Basin*, Starinar LXVIII/2018, fig. 5, str. 55)

Izvan područja istočne Slavonije, Srijema i sjeverne Srbije, astragalni pojasevi se u najvećoj mjeri pojavljuju u dvjema susjednim regijama: zapadna Mađarska i Rumunjska (Dizdar i Tonc 2018, 57). Iako pokazuju ograničene morfološke varijacije, distribucija astragalnih pojaseva praktički pokriva cijelu Karpatsku kotlinu s velikim rijekama kao komunikacijskim mrežama

što ne samo da je omogućilo direktne importe, već i postojanje kulturnih transfera – širenje ideja i koncepata koje je išlo zajedno s nošenjem ovih specifičnih pojaseva te dovođenje do stvaranja lokalnih radionica i lokalne proizvodnje samih pojaseva (Dizdar i Tonc 2018, 57). Zbog toga što su pronađeni u grobovima odraslih žena može ih se interpretirati kao vizualnu oznaku udanih žena – no zbog njihove pojave i u grobovima i u naseljima ne postoji konkretni dokaz da su ih nosile samo žene istaknutog statusa (Dizdar i Tonc 2018, 58).

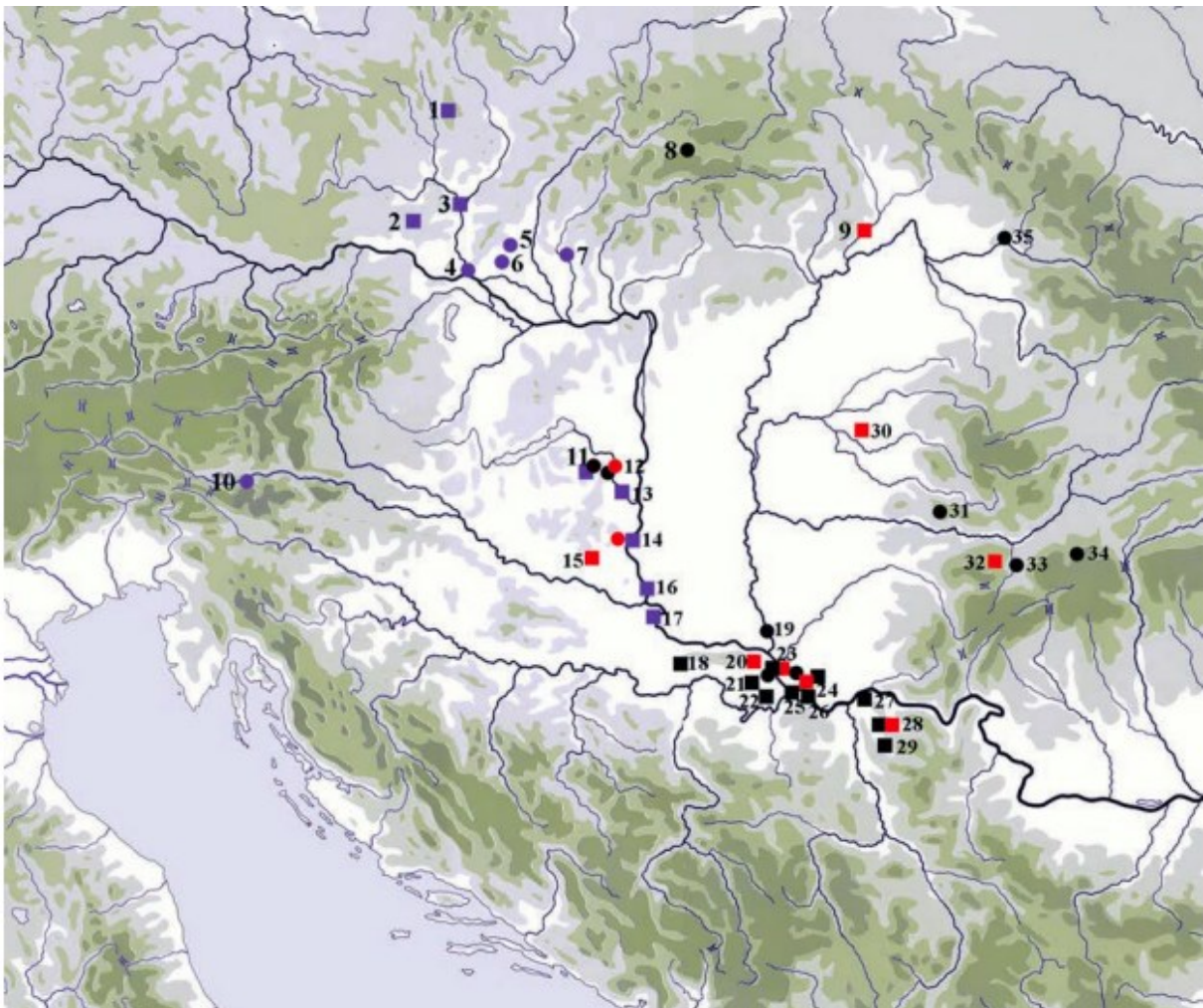

Sl. 31 Karta rasprostranjenosti kasnolatenskih astragalnih pojaseva (prema: Dizdar, M., Tonc, A. *Not just a belt: astragal belts as part of Late Iron Age female costume in the South-eastern Carpathian Basin*, Starinar LXVIII/2018, fig. 6, str. 56)

S druge strane, J. Brunšmid kasnohalštatskim astragalnim pojasevima pripisuje vojnički karakter (Brunšmid 1902, 71). S lokaliteta Vučedol kupljeni su predmeti 1902. g. iz jednog razorenog groba: kosturni ukop s brončanim predmetima (brončana karika s četiri ušice, četiri Certosa fibule i astragalni pojas od 102 brončana 38mm duga članka) i 148 zrna staklene paste u neposrednoj blizini četiri željezna koplja, kratak željezni mač i okov od korica mača (Brunšmid 1902, 68). S obzirom da su svi predmeti prikupljeni na 6-8 kvadratnih metara interpretira ih se kao inventar jednog groba (Brunšmid 1902, 68). Prema Certosa fibulama ovaj se grob datira u 5. ili 4. st. pr. Kr. (Brunšmid 1902, 71).

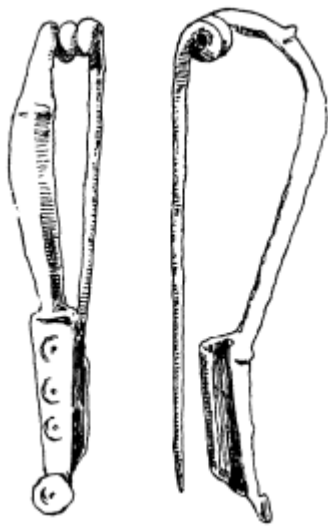

Sl. 32 Vučedol – brončane čertoške fibule (prema: Brunšmid, J. *Prehistorijski predmeti iz srijemske županije*, Vjesnik Arheološkog muzeja u Zagrebu 6 (1), 1902, sl. 22, str. 68)

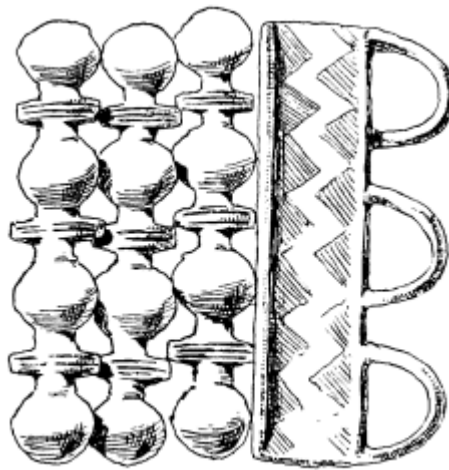

Sl. 33 Vučedol – dio halštatskog astragalnog pojasa (prema: Brunšmid, J. *Prehistorijski predmeti iz srijemske županije*, Vjesnik Arheološkog muzeja u Zagrebu 6 (1), 1902, sl. 24, str. 69)

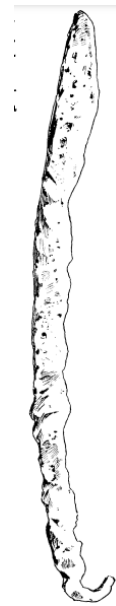

Sl. 34 Vučedol – željezni mač (prema: Brunšmid, J. *Prehistorijski predmeti iz srijemske županije*, Vjesnik Arheološkog muzeja u Zagrebu 6 (1), 1902, sl. 26, str. 69)



Sl. 35 Vučedol – perle od staklene paste (prema: Brunšmid, J. *Prehistorijski predmeti iz srijemske županije*, Vjesnik Arheološkog muzeja u Zagrebu 6 (1), 1902, sl. 25, str. 69)

Zanimljiv je i kosturni grob s lokaliteta Adaševci, otkriven 1891. g. koji se također datira u kasnohalštatsko vrijeme (Brunšmid 1902, 72). U tom grobu pronađene su dvije Certosa fibule (jedna čitava, druga polovična), ulomak treće fibule, gornji ulomak igle ukosnice, astragalni pojas (46 pojasnih članaka s jednim zaključanim) i dva željezna koplja (Brunšmid 1902, 72). S druge strane, s lokaliteta Mitrovice – Tvornica tanina dolazi nalaz zlatnog nakita, dviju brončanih Certosa fibula i astragalnog pojasa (sličnog vučedolskom) koji se upravo prema tim fibulama datira u početak 4. st. pr. Kr. (Brunšmid 1902, 75).



Sl. 36 Sremska Mitrovica (Tvornica tanina) – zlatni nakit (prema: Brunšmid, J. *Prehistorijski predmeti iz srijemske županije*, Vjesnik Arheološkog muzeja u Zagrebu 6 (1), 1902, sl. 36, str. 76)

Vidljiva je određena poveznica između astragalnih pojaseva i oružja – moguće je da su možda i bili dio vojne opreme kako to J. Brunšmid smatra ili da je inspiracija za njihovu izradu uzeta od teških vojničkih pojaseva – no ono što je još više izraženo je to što ih se eksplicitno dovodi u vezu sa ženskom nošnjom, čak i u primjerima izloženima od strane J. Brunšmida – simetrični nalazi nakita te Certosa fibula. Stoga je zanimljiva povezanost ovako kompleksnog predmeta nošnje sa ženama te s primjerima oružja pronađenima u nekim od grobova koji su sadržavali astragalne pojaseve.

Ovi pojasevi nošeni su oko struka iako je pronađen jedan primjer gdje je ovaj pojas pronađen položen preko ramena pokojnice (Dizdar i Tonc 2018, 57). Zanimljivo je ukazati na činjenicu

da su se Gündlingen (HaC1) i Mindelheim (od kraja HaC do početka HaD1) mačevi nosili pod kutom ili horizontalno preko prsa ili leđa, ponekad i na ramenima kako je bio slučaj u nekim sredozemnim kulturama (Milcent 2017, 93). Zbog dužine i značajne težine pojasa upitno je jesu li ovi pojasevi nošeni svakodnevno - moguće je da su nošeni za vrijeme posebnih prigoda, primjerice ukopa, prijelaznih obreda, vjenčanja (Dizdar i Tonc 2018, 59).

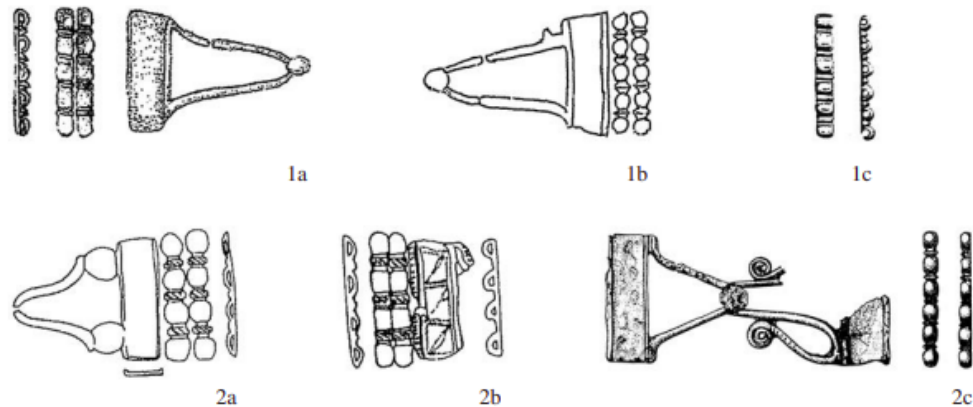

Sl. 37 Varijante kasnolatskih astragalnih pojaseva: 1a) Szarazd 1b) Regöly 1c) Bratislava – Devin 2a) Beograd 2b) Kruševo 2c) Dunaszekcsö (prema: Dizdar, M., Tonc, A. *Not just a belt: astragal belts as part of Late Iron Age female costume in the South-eastern Carpathian Basin*, *Starinar* LXVIII/2018, fig. 4, str. 54)

Lokalitet Zvonimirovo – Veliko polje predstavlja jedino sistematski istraživano groblje latenske kulture na području sjeverne Hrvatske i datira se u LtC2 (Dizdar i Ljuština 2019, 49). Ističu se ratnički ukopi i ženski ukopi s osebujnim predmetima nošnje i nakita te popudbinom (Dizdar i Ljuština 2019, 49). Karakteristični funkcionalno-dekorativni predmeti nošnje uključuju željezne i brončane pojaseve, pojasne kopče tipa Brežice te različite tipove brončanih i rjeđe željeznih fibula, dok je nakit predstavljen nalazima narukvica, prstenja i perli (Dizdar i Ljuština 2019, 50). Grobovi Lt90 i Lt91 predstavljaju ženske ukope i pronađeni su 2011. g. u središnjem dijelu nekropole koji je također sadržavao velikih broj ukopa s oružjem. Oba ukopa

su kremacijska (Dizdar i Ljuština 2019, 50). U grobu Lt90 bila je pokopana žena starija od 20 godina, a u grobu Lt91 žena između 30 i 50 godina starosti (Dizdar i Ljuština 2019, 50).

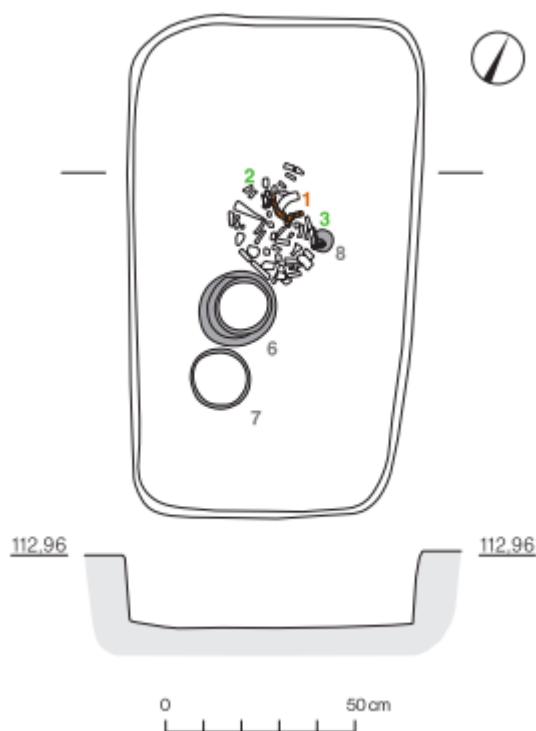

Sl. 38 Zvonimirovo – Veliko polje LT90 (prema: Dizdar, M., Ljuština, M. *My mother was a tailor... Women from the Middle La Tene culture cemetery Zvonimirovo – Veliko polje who made the spinning threads and clothes*, Arheološki vestnik 70, 2019, fig. 2, str. 52)

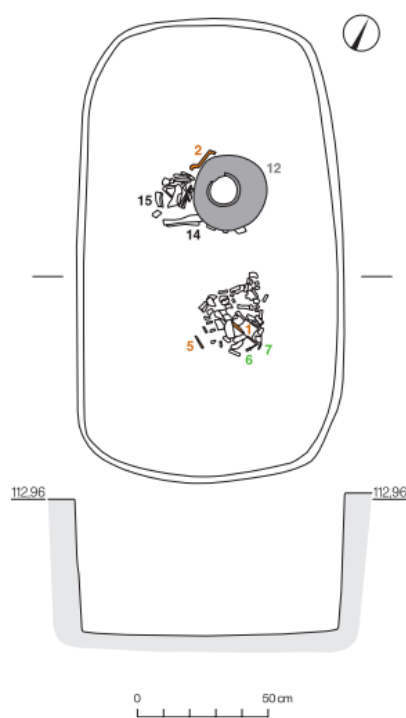

Sl. 39 Zvonimirovo – Veliko polje LT91 (prema: Dizdar, M., Ljuština, M. *My mother was a tailor... Women from the Middle La Tene culture cemetery Zvonimirovo – Veliko polje who made the spinning threads and clothes*, Arheološki vestnik 70, 2019, fig. 3, str. 53)

U oba groba pronađeni su dijelovi nošnje: željezni lančani pojasevi napravljeni od uvrnutih i povezanih segmenata, dijelovi pojasne kopče tipa Brežice te brončane fibule različitih oblika koje su obično nošene u parovima (Dizdar i Ljuština 2019, 52). Od nakita su pronađeni otopljeni fragmenti najvjerojatnije staklenih narukvica (Dizdar i Ljuština 2019, 52). Također su pronađeni keramički pršljenovi i popudbina (Dizdar i Ljuština 2019, 52). Željezni lančani pojasevi pronađeni u ovim grobovima poznati su kao Zvonimirovo Lt6 varijanta – prema grobu Lt6 gdje su prvi put pronađeni (Dizdar i Ljuština 2019, 53). Ova varijanta željeznih pojaseva ima karakterističnu kopču za remen između dva dijela – duži dio s kopčom na jednom i omčom na drugom kraju te kraći dio s dvjema omčama (jedna manja, jedna veća) na krajevima –

povezana s remenom kopčom koja povezuje omču dužeg dijela s većom omčom kraćeg dijela (Dizdar i Ljuština 2019, 53). Nadalje, ovi pojasevi mogli su imati dekorativne motive – križeve, trokute ili biti poprečno žlijebljeni – koji su mogli biti ispunjeni emajlom (Dizdar i Ljuština 2019, 53). Ovaj tip pojasa datira se u srednji laten – LtC1 i LtC2 (Dizdar i Ljuština 2019, 53). Slični ovom tipu pojasa su Zvonimirovo Lt12 tip – željezni lančani pojasevi koji se sastoje od dvostruko uvrnutih i povezanih segmenata, a koji nemaju remenu kopču u svojoj strukturi (Dizdar i Ljuština 2019, 53). Puno su češća varijanta pojasa u ženskim grobovima jugoistočnoalpskog područja i Karpatske kotline (Dizdar i Ljuština 2019, 53). Pojasna kopča tipa Brežice čest je nalaz u nekropolama mokronoške grupe (Dizdar i Ljuština 2019, 53). U mokronoškoj grupi pojasne kopče tipa Brežice nalaze se u ratničkim grobovima od LtC1 vremena i korištene su za ovješavanje korica mača, ali su isto tako takvi pojasevi i kopče pronađeni u istovremenim ženskim grobovima gdje ih se može naći sve do LtC2 vremena (Dizdar i Ljuština 2019, 53). Pojasne kopče tipa Brežice najprepoznatljiviji su predmet ženske nošnje u latensko vrijeme na području jugoistočnih Alpa i jugozapadne Panonije (Dizdar i Ljuština 2019, 52). U grobovima se uvijek nađe samo jedna ovakva pojasna kopča (Dizdar i Ljuština 2019, 52). Njihova funkcija još uvijek nije jasna – simboličko značenje jer ih nema na teritoriju Skordiska, karakteristika šireg dijela ženske populacije te je na taj način utemeljena u vizualni identitet cijele zajednice ili posebna oznaka statusa za određene brakove (Dizdar i Ljuština, 2019, 54). Veliki broj i raznolikost posebnih oblika brončanih fibula pokazuje da su one, kao i pojasevi bili bitan dio ženske nošnje i vizualnog identiteta (Dizdar i Ljuština 2019, 54). Primjerice, bimetalna Grabelsdorf fibula je karakteristični dio srednjelatenske ženske nošnje na području jugoistočnih Alpi i zapadne Panonije (Dizdar i Ljuština 2019, 56).

U grobu Lt91 pronađena je željezna igla sa zoomorfnom glavom (Dizdar i Ljuština 2019, 49). Analogije ovom nalazu mogu se pronaći na lokalitetu Kapiteljska njiva (Novo Mesto) također u ženskom grobu datiranom u LtC1, na grobljima duž Baltičkog mora gdje se slične igle pojavljuju krajem 2. st. pr. Kr. te u rimskom razdoblju većinom iz naselja, rijetko iz ženskih grobova i iznimno iz muških grobova (Dizdar i Ljuština 2019, 49).

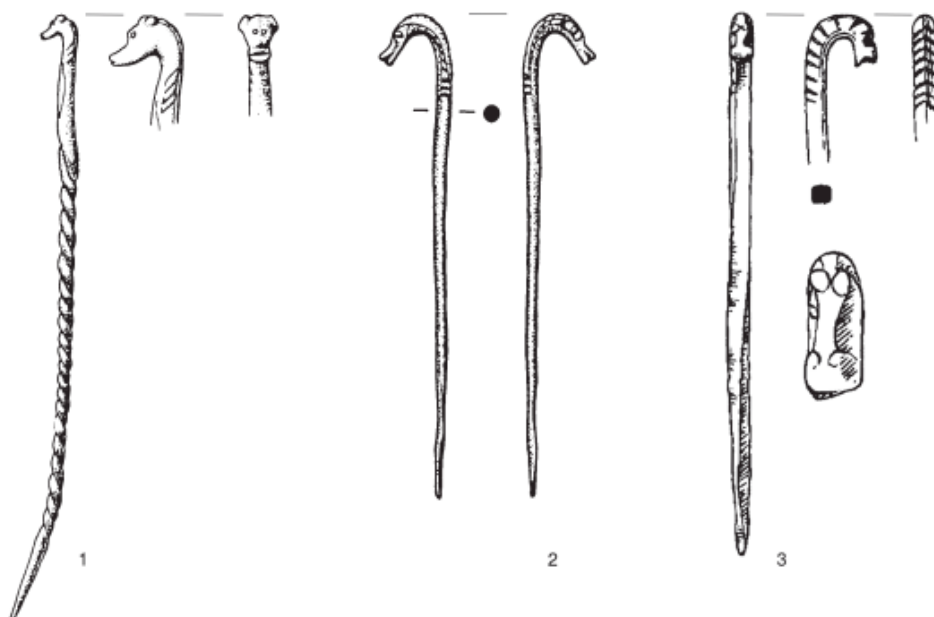

Sl. 40 Željezne igle sa zoomorfnom glavicom 1) Novo Mesto – Kapiteljska njiva, grob 436 2) Purgstall am der Erlauf 3) Stare Hradisko (prema: Dizdar, M., Ljuština, M. *My mother was a tailor... Women from the Middle La Tene culture cemetery Zvonimirovo – Veliko polje who made the spinning threads and clothes*, Arheološki vestnik 70, 2019, fig. 6, str. 60)

Stoga se ovaj nalaz zajedno s nalazom pršljena može povezati s tkanjem kao vreteno ili igla za kukičanje (Dizdar i Ljuština 2019, 49). Nadalje, u grobu je također pronađena željezna fibula i par bitmetalnih fibula tipa Grabelsdorf (Dizdar i Ljuština 2019, 52). Željezne fibule s dugmetom, kao primjerak pronađen u ovom grobu, češće su pronađene u muškim grobovima (gdje su veće) koji se datiraju u LtC2 i smatraju se karakterističnim dijelom muškog groba, iako ih se može naći i u istovremenim ženskim grobovima, primjerice Zvonimirovo Lt6 (Dizdar i Ljuština 2019, 54). Nadalje, brončana fibula srednjelatenske sheme pronađena u ovome grobu slična je nalazu fibule iz ratničkog groba 32 s lokaliteta Rospri Čuprija i vjerojatno se datira u LtC2 – ova fibula je veća i željezna i sastoji se od dvostruke kopče (Dizdar i Ljuština 2019, 57). Također, zanimljiv je nalaz prstena iz ovog groba koji ima oblik petlje ovalnog presjeka i kosih žlijebova (Dizdar i Ljuština 2019, 58). Prstenje ukazuje na individualizaciju nakita - tipovi predmeta koji su pravljeni u skladu s ukusom nositelja ili klijenta (Dizdar i Ljuština 2019, 58). Također, kao što je već prije naznačeno, na prostoru kasnoželjeznodobne Trakije prstenje se povezuje uz elitne slojeve društva – muškarce i žene koji su vladali političkom moći.

U grobu Lt90 pronađena je željezna igla za šivanje (Dizdar i Ljuština 2019, 52).

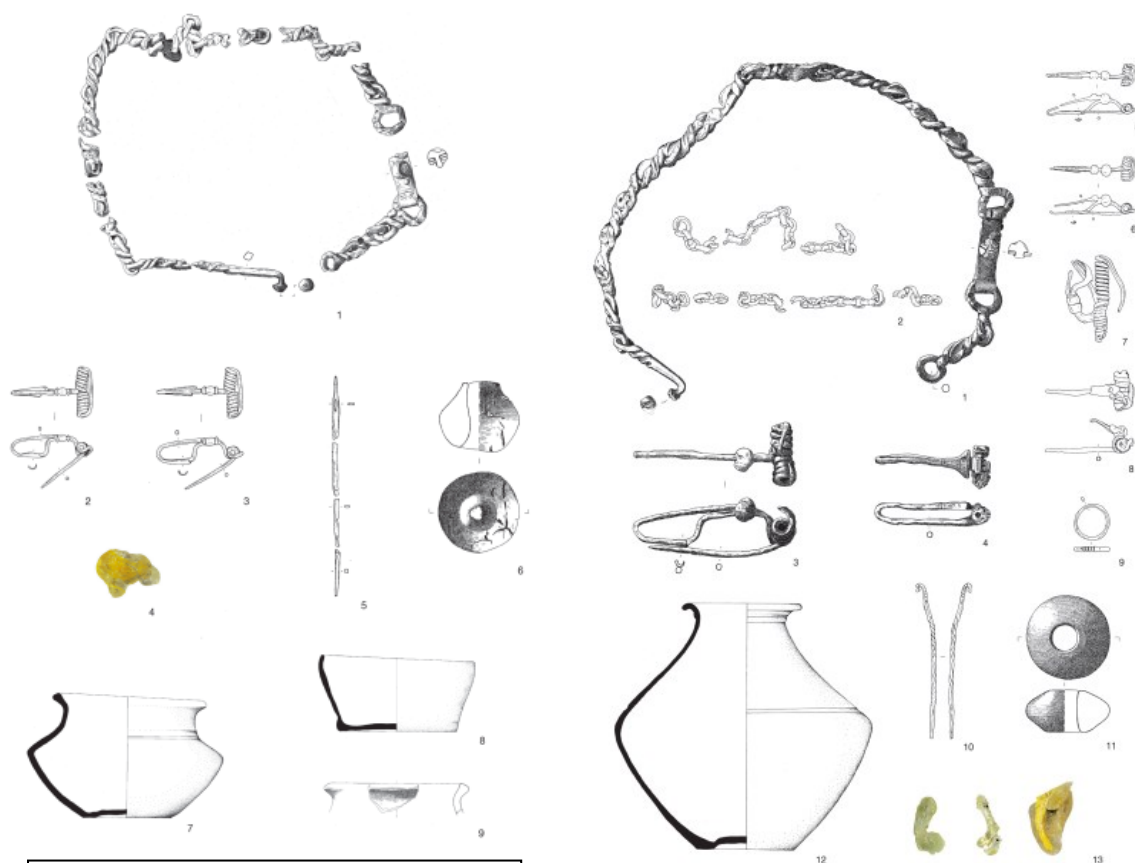

Sl. 41 Nalazi iz groba LT90 (prema: Dizdar, M., Ljuština, M. *My mother was a tailor... Women from the Middle La Tene culture cemetery Zvonimirovo – Veliko polje who made the spinning threads and clothes*, Arheološki vestnik 70, 2019, pl. 1, str. 90)

Sl. 42 Nalazi iz groba LT91 (prema: Dizdar, M., Ljuština, M. *My mother was a tailor... Women from the Middle La Tene culture cemetery Zvonimirovo – Veliko polje who made the spinning threads and clothes*, Arheološki vestnik 70, 2019, pl. 2, str. 91)

Keramički pršljenovi na grobljima mokronoške grupe predstavljaju karakterističan grobni prilog u ženskim grobovima, dok se u grobovima Skordiska pojavljuju u rijetkim slučajevima (Dizdar i Ljuština 2019, 64). Zanimljiv nalaz dolazi s lokaliteta Male Kosihy iz paljevinskog ukopa 477 gdje je pronađen veliki bikonični pršljen dekoriran s pet vertikalnih linija zajedno s oružjem i brusom – pršljen je pronađen odmah do njega (Dizdar i Ljuština 2019, 65). Ukop se datira u LtC1 i pripadao je odrasloj osobi čiji je spol nejasan jer nisu pronađeni karakteristični predmeti ženske nošnje i nakita (Dizdar i Ljuština 2019, 65). Ovaj primjer nam govori da ne zanemarujemo mogućnost sudjelovanja muškaraca i ostalih članova obitelji i zajednice u tekstilnoj proizvodnji (Dizdar i Ljuština 2019, 66). No isto tako ne bismo trebali zanemarivati činjenicu da je u ženske grobove moglo biti polagano oružje, čak i u asocijaciji s pršljenom, što ćemo detaljnije vidjeti u idućem poglavlju.

Za žene Tauriska tipični su pleteni pojasevi od željeza i brončane narukvice s bradavicama, a za žene Skordiska pojasne kopče s tuljkom za pričvršćivanje i narukvice s polukvadratastim člancima tipa Osijek (Božić 1987, 895).

Zanimljiv je nalaz s lokaliteta Belišće, pokraj rijeke Korušice za koji se smatra da predstavlja uništen ženski grob s kraja 5. i početka 4. st. pr. Kr. i koji se pripisuje južnopanonskoj kasnohalštatskoj grupi (Dizdar 2015a, 45). Nalazi su prikupljeni 1992. g. prilikom eksploatacije pijeska te su spomenuti nalazi ljudskih kostiju (Dizdar 2015a, 45). Od nalaza su pronađeni Certosa fibula samostrijelne konstrukcije tipa XIIIh (prema B. Teržan), narukvica i prsten - svi nalazi su napravljeni od bronce (Dizdar 2015a, 45).

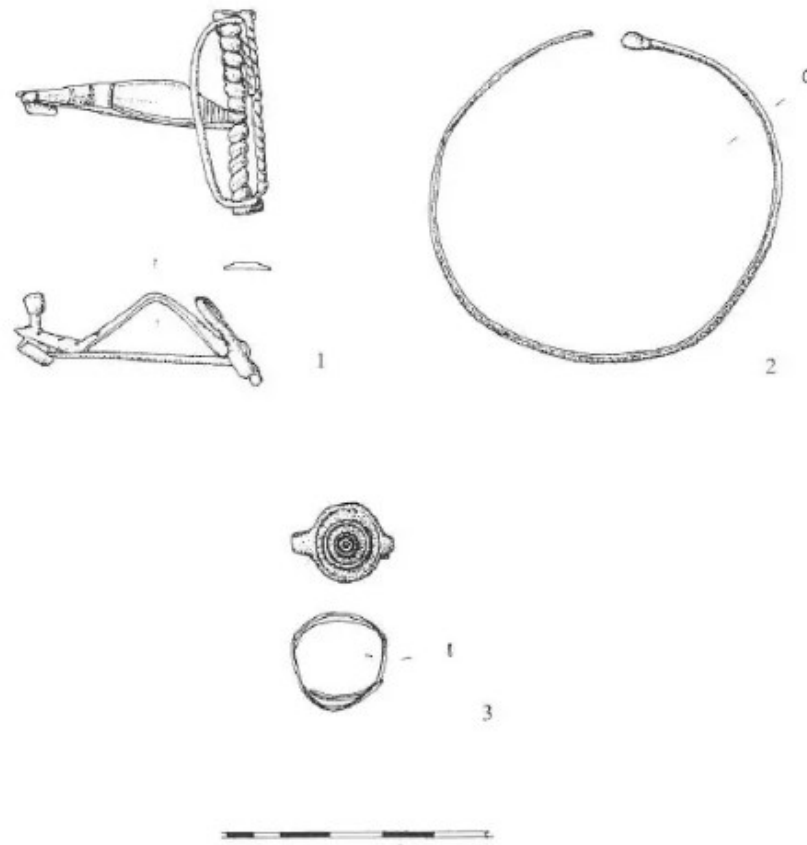

Sl. 43 Belišće – nalazi iz groba (prema: Dizdar, M. *Late Hallstatt Female Grave from Belišće. A Group of Late Hallstatt Finds in the Lower Drava Valley*, u: C. Gutjahr, G. Tiefengraber (ur.), *Beiträge zur Hallstattzeit am Rande der Südostalpen, Akten des 2. Internationalen Symposiums am 10. und 11. Juni 2010 in Wildon (Steiermark/Österreich), Internationale Archäologie, Band 19*, Rahden/Westf. 2015, fig. 6, str. 52)

Upravo fibula je ključan nalaz za datiranje cijelog groba; prema njoj se grob datira u zadnju trećinu 5. i prvu četvrtinu 4. st. pr. Kr. te se podudara sa starijom fazom negovskog horizonta na području Slovenije (Dizdar 2015a, 49). Na fibuli je vidljiv ostatak omče na jednoj strani donje spiralne konstrukcije s koje su vjerojatno bili ovješeni privjesci (Dizdar 2015a, 46).

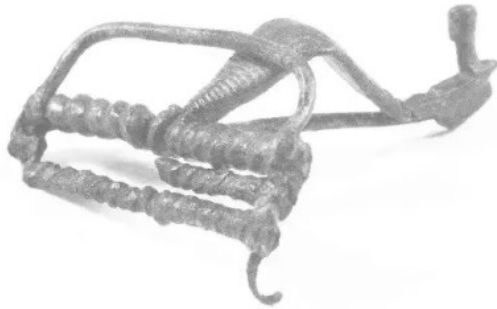

Sl. 44 Belišće – Certosa fibula XIIIb tipa (prema: Dizdar, M. *Late Hallstatt Female Grave from Belišće. A Group of Late Hallstatt Finds in the Lower Drava Valley*, u: C. Gutjahr, G. Tiefengraber (ur.), *Beiträge zur Hallstattzeit am Rande der Südostalpen, Akten des 2. Internationalen Symposiums am 10. und 11. Juni 2010 in Wildon (Steiermark/Österreich)*, Internationale Archäologie, Band 19, Rahden/Westf. 2015, fig. 3, str. 48)

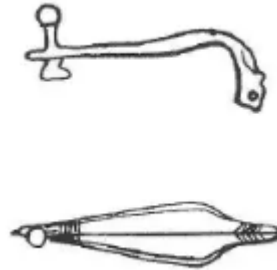

Sl. 45 Osijek grob 51 – Certosa fibula XIIIb tipa (prema: Dizdar, M. *Late Hallstatt Female Grave from Belišće. A Group of Late Hallstatt Finds in the Lower Drava Valley*, u: C. Gutjahr, G. Tiefengraber (ur.), *Beiträge zur Hallstattzeit am Rande der Südostalpen, Akten des 2. Internationalen Symposiums am 10. und 11. Juni 2010 in Wildon (Steiermark/Österreich)*, Internationale Archäologie, Band 19, Rahden/Westf. 2015, fig. 7, str. 53)

Najbliža analogija ovoj vrsti nalaza dolazi iz skeletnog ukopa 51 iz Osijeka koji je sadržavao ovaj tip fibule, ali čije spirale nisu bile očuvane, željezno koplje, brončani obruč, dio astragalnog pojasa i staklenu perlu (Dizdar 2015a, 46). Determinacija spola ovog ukopa iz Osijeka je nejasna - neki smatraju da je došlo do poremećaja grobnih cjelina dok drugi smatraju da je riječ o dvostrukom ukopu (Dizdar 2015a, 46). No na osnovu nalaza drugih astragalnih pojaseva, o kojima je već bilo riječi, možemo zaključiti i da je jednostavno riječ o ženskom ukopu. Druge analogije dolaze s nekropole Szentlorinc iz ženskih grobova, dvojnih grobova 3, 15, 24, 27 te Sotina, Sremske Mitrovice, Indije (također ženski grob), Donje Doline i Sanskog Mosta (Dizdar 2015a, 47). Još jedan zanimljiv nalaz ove fibule dolazi iz ratničkog groba 3 s lokaliteta Čarakovo (Dizdar 2015a, 47). Ovaj tip fibula proizveden je u panonskim radionicama, ali i u radionicama u sjevernoj Bosni (Dizdar 2015a, 47). Brončani prsten pronađen u ovom grobu sastojao se od preklapljenih krajeva s okruglom pločom ukrašenom izbušenim koncentričnim krugom (Dizdar 2015a, 49). Ovakvi tipovi prstenja pronađeni su u kasnohalštatskim ženskim grobovima u južnoj Panoniji i zajedno s naušnicom ukazuju na

karakteristični set nakita za kasnohalštatsko vrijeme – slični nalazi mogu se vidjeti na lokalitetima Velika, Donja Dolina, Nikinci, Čurug, Sremska Mitrovica, Erdut, Osijek (Dizdar 2015a, 50).



Sl. 46 Belišće – prsten (prema: Dizdar, M. *Late Hallstatt Female Grave from Belišće. A Group of Late Hallstatt Finds in the Lower Drava Valley*, u: C. Gutjahr, G. Tiefengraber (ur.), *Beiträge zur Hallstattzeit am Rande der Südostalpen, Akten des 2. Internationalen Symposiums am 10. und 11. Juni 2010 in Wildon (Steiermark/Österreich), Internationale Archäologie, Band 19*, Rahden/Westf. 2015, fig. 4, str. 50)

Narukvica također ukazuje na karakteristični tip nalaza u kasnohalštatskim ženskim grobovima; često su sadržavali zlatne ili srebrne narukvice (Dizdar 2015a, 50). Grob iz Belišća istovremen je s nekropolom u Vinkovcima gdje su u ženskim grobovima pronađene Certosa fibule tipa XIIIc i željezne fibule samostrelne konstrukcije s unazad savijenom nogom koje se smatraju imitacijom istočnoalpskih zoomornih fibula (Dizdar 2015a, 54).



Sl. 47 Belišće – narukvica (prema: Dizdar, M. *Late Hallstatt Female Grave from Belišće. A Group of Late Hallstatt Finds in the Lower Drava Valley*, u: C. Gutjahr, G. Tiefengraber (ur.), *Beiträge zur Hallstattzeit am Rande der Südostalpen, Akten des 2. Internationalen Symposiums am 10. und 11. Juni 2010 in Wildon (Steiermark/Österreich), Internationale Archäologie, Band 19*, Rahden/Westf. 2015, fig. 5, str. 51)

Bitno je napomenuti da od kraja 6. st. pr. Kr. zlatni i srebrni predmeti postaju sve češći i brojniji s pojavom kneževskih grobova (Dizdar 2015a, 50).

Još jedan zanimljiv kasnohalštatski skeletni ukop jest grob 1 iz Sremske Mitrovice (Potrebica i Dizdar 2014a, 153). Ovaj ukop pripada srijemskog grupi te se na osnovu fibula datira u kasno 6. i rano 5. st. pr. Kr. (Potrebica i Dizdar 2014a, 153). Pronađene su perle rađene od zlatnog lima ukrašene sa svake strane rozetama napravljenima od dvostruke žice filigranskom tehnikom (Potrebica i Dizdar 2014a, 153). Analogije ovakvom tipu perli mogu se pronaći u kneževskim tumulima, primjerice Atenica, Pećka Banja i Novi Pazar (Potrebica i Dizdar 2014a, 153). Od ostalih nalaza pronađene su perle od jantara, brončani astragalni pojas s trookom kopčom i dvije brončane Certosa fibule s tri izbočine na luku (Potrebica i Dizdar 2014a, 153).



Sl. 48 Sremska Mitrovica grob 1 – zlatna ogrlica (prema: Potrebica, H., Dizdar, M. *Late Hallstatt and Early La Tene Gold and Silver Beads in Southeast Pannonia*, u: C. Gosden, S. Crawford, K. Ulmschneider (ur.), *Celtic Art in Europe, Making Connections, Essays in honour of Vincent Megan on his 80th birthday*, Oxbow Books 2014, fig. 18.3, str. 153)

Nadalje, grob 29 s nekropole Sopron-Krantacher sastojao se od ogrlice načinjene od staklenih i jantarnih perli, kauri školjaka i nekoliko malih zlatnih perli (Potrebica i Dizdar 2014a, 154). Na osnovu brončanih pontskih naušnica prevučenih elektronom, grob se pripisuje ženi koja je došla na prostor sjeverozapadne Panonije preko egzogamnog vjenčanja i bila pokopana u skladu s lokalnim tradicijama (Potrebica i Dizdar 2014a, 154). Također, zlatne perle koje su pronađene u grobu nisu proizvedene na prostoru Panonije, već su došle na ovaj prostor iz drugog prostora - to se može iščitati iz njihova oblika koji je drugačiji od zlatnih perli pronađenih na lokalitetima diljem jugoistočne Panonije (Potrebica i Dizdar 2014a, 154). E. Jerem smatra da su perle koje su načinjene od dragocjenih metala i drugih sličnih oblika nakita karakteristika materijalne ostavštine Tračana i Ilira te na osnovi toga zaključuje da se takve predmete, kada se pronađu u južno- i istočnoalpskim lokalitetima, treba tretirati kao importe

(Potrebica i Dizdar 2014a, 154). S druge strane, u srebrnim perlama, filigran tehnicima i tehnicama granulacije vidljivi su južni utjecaji (Potrebica i Dizdar 2014a, 154).

Ostava Čurug bitan je nalaz za žensku nošnju i nakit. Datira se u fazu Čurug, odnosno u drugu polovicu 4. st. pr. Kr. (Potrebica i Dizdar 2014a, 155). U ostavi su pronađene srebrne naušnice i srebrno prstenje (ukrašeno tehnikama filigrana i granulacije), narukvice s krajevima u obliku zmijskih glava i trapezoidnih formi, perle, srebrni, brončani i stakleni elementi ženske nošnje (fibule, dijelovi pojasa) (Potrebica i Dizdar 2014a, 155). Ono što je bitno za naglasiti kod ostave Čurug je što su predmeti proizvedeni lokalno, u južnopanonskim radionicama, dok je ideja za predmete došla s juga (Potrebica i Dizdar 2014a, 155).

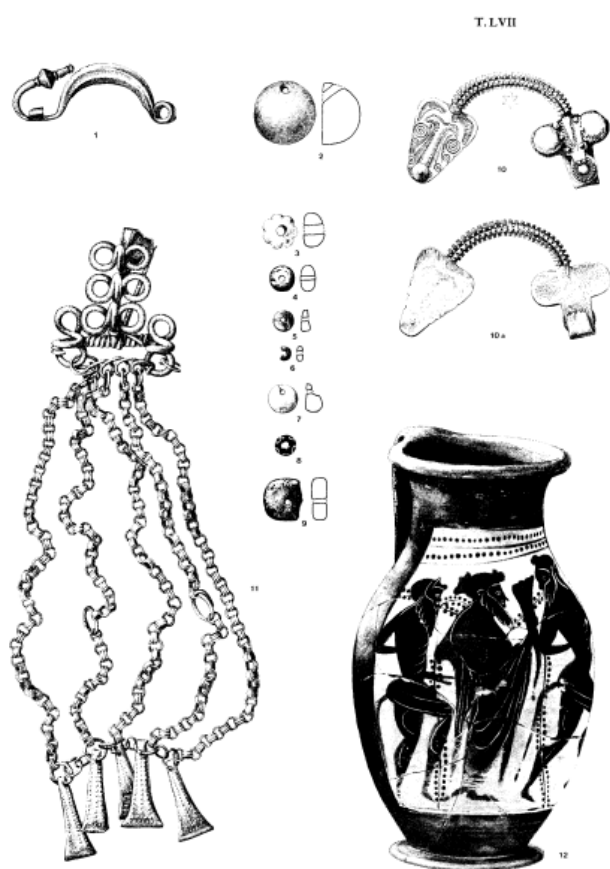

Sl. 49 Nalazi iz ostave Čurug – osim antičkog kiliksa pod brojem 12 (prema: prema: *Praistorija jugoslavenskih zemalja V*, T. LVII)

Jedan od najbitnijih nalaza vezanih uz žensku nošnju i utjecaje dolazi s lokaliteta Velika u Požeškoj kotlini. Nalazi iz Velike svjedoče o ranoj latenizaciji južnopanonske kasnohalštatske kulturne sredine koja se odvijala tijekom 4. st. pr. Kr. (Dizdar i Potrebica 2002, 111). Grob u Velikoj pronađen je 1979. g., dok su iskopavanja vršena 1980. g. kada je otkrivena grobna konstrukcija od riječnih volutica i kostur (Dizdar i Potrebica 2002, 113). U grobu je sveukupno pronađeno 14 brončanih ranolatskih fibula, ulomci pločaste fibule tipa Sanski most, tri

brončane i dvije srebrne narukvice, srebrni prsten, pršljen, jantarne i staklene perle, spiralno savijena srebrno pletena narukvica, narebrna narukvica, dvije plastično raščlanjene narukvice okruglog presjeka i narukvica rombičnog presjeka i prebačenih krajeva te sitni komadići ugljena i keramički nalazi (Dizdar i Potrebica 2002, 113). Perle od jantara i stakla mliječno bijele i kobaltnoplave boje bile su različitih oblika – jantarnih perli bilo je četiri piramidalne dekorirane i 20 diskoidnih, dok je staklenih perla bilo osam amforastih i jedna bikonična (Dizdar i Potrebica 2002, 113). U brončanim zoomorfnim fibulama i narukvicama vidi se nasljeđe ranolatenske kulturne pripadnosti, dok se autohtoni karakter kasnohalštatskog vremena vidi u nalazu dviju narukvica od srebrne tordirane žice (Dizdar i Potrebica 2002, 114). Velika se datira u sredinu 4. st. pr. Kr. (Dizdar i Potrebica 2002, 115). P. Popović smatra da zbog velikog broja perli pronađenog u grobu – dovoljno za napraviti dvije niske – ovaj grob zapravo pripada ženi i djetetu, odnosno da je ovo dvojni ukop (Dizdar i Potrebica 2002, 114). Nalazi iz Velike na najbolji način oslikavaju ranolatensku žensku nošnju u vrijeme 4. st. pr. Kr., a koja je određenim oblicima nošnje i dalje ukorijenjena u autohtonu stariju tradiciju (Dizdar i Potrebica 2002, 117). Nadalje, nalaz pločaste fibule tipa Sanski most ukazuje na povezanost Požeške kotline s kulturnom skupinom Donja Dolina – Sanski most (Dizdar i Potrebica 2002, 117).

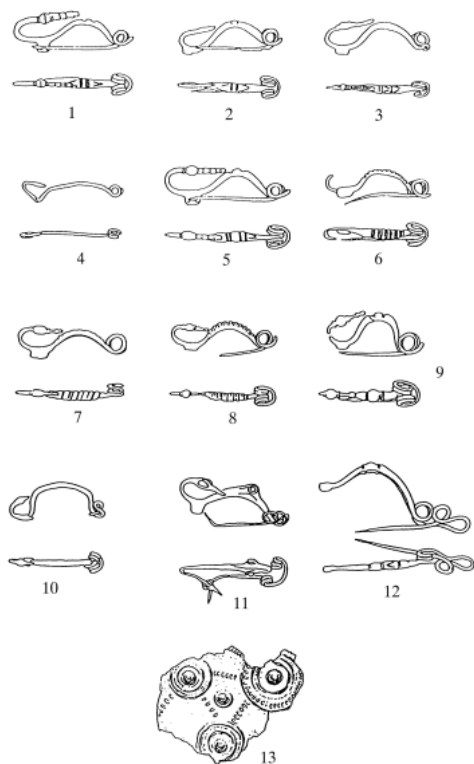

Sl. 50 Nalazi iz Velike (prema: Dizdar, M., Potrebica, H. *Latenska kultura na prostoru Požeške kotline*, *Opuscula archaeologica* 26, 2002, T.1, str. 125)

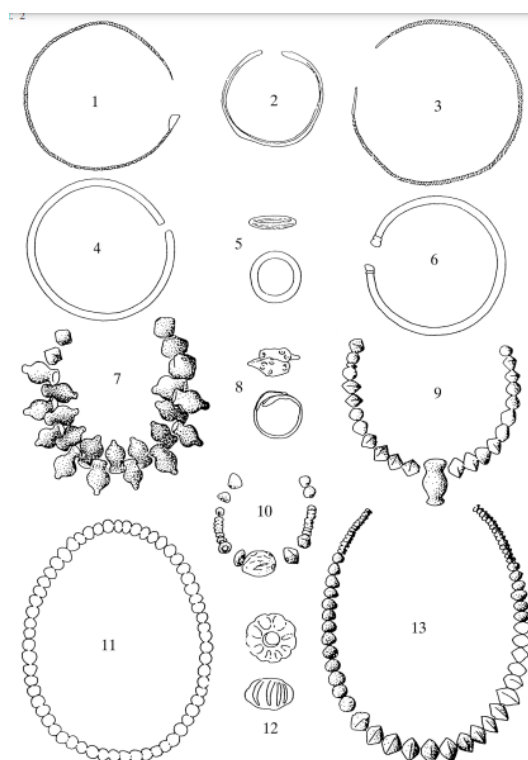

Sl. 51 Nalazi iz Velike (prema: Dizdar, M., Potrebica, H. *Latenska kultura na prostoru Požeške kotline*, *Opuscula archaeologica* 26, 2002, T.2, str. 126)

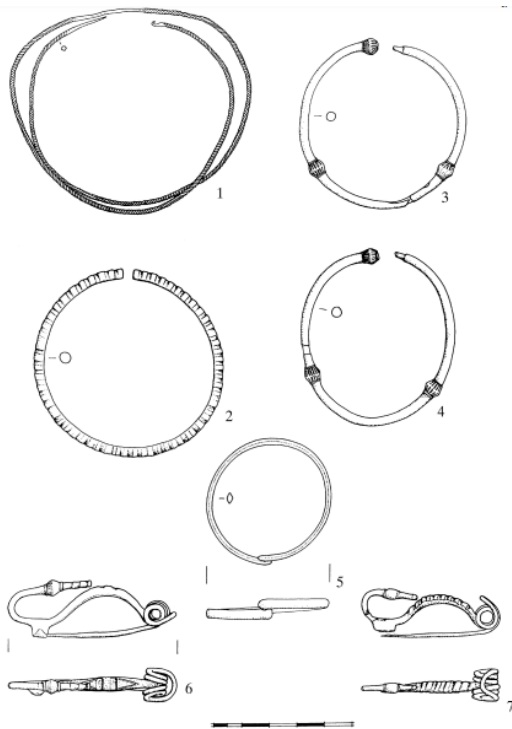

Sl. 52 Nalazi iz Velike (prema: Dizdar, M., Potrebica, H. *Latenska kultura na prostoru Požeške kotline*, Opuscula archaeologica 26, 2002, T.3, str. 127)

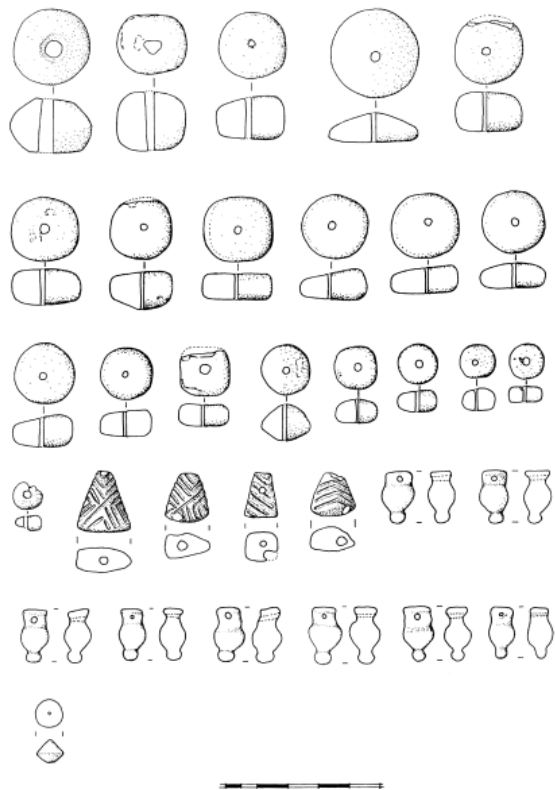

Sl. 53 Nalazi iz Velike (prema: Dizdar, M., Potrebica, H. *Latenska kultura na prostoru Požeške kotline*, Opuscula archaeologica 26, 2002, T.4, str. 128)

ŽENSKI UKOPI S ORUŽJEM

Prije nego što se dotaknemo ženskih ukopa s oružjem – od kojih većina dolazi s područja Skita – potrebno je pozabaviti se kompleksnosti pitanja samog oružja – samo u najužim crtama jer sve više od toga izlazi iz opsega ovog rada.

Oružje se općenito pripisuje muškim grobovima, ali oružje isto tako može označavati čin i/ili status jer je većina muških grobova zapravo bez oružja (Arnold 2016, 840). Muškarci su bili poljoprivrednici, stočari, obrtnici, glave obitelji, ratnici - opisivati ih samo na osnovu njihove (povremene) vojne funkcije ne samo da je umanjujuće, već i utječe na kategorizaciju žena koje su često negativno definirane u smislu izostanka oružja u grobnom inventaru žena (Arnold 2016, 81). Stoga je tvrdnja da oružje automatski označava ratnika pogrešna jer oružje nema isto značenje u kontekstu ukopa: varijabilna učestalost određenih tipova (koplja su česta dok su mačevi i bodeži rijetki) i diferencijalne stope povezivanja određenih tipova (primjerice mačevi i koplja rijetko se pronalaze zajedno) prikazuju oružje kao puno kompleksniju kategoriju grobnog priloga od čistog ratničkog indikatora (Arnold 2016, 841). Iako su grobovi s velikom količinom oružja najčešće identificirani kao grobovi ratnika, oni također mogu pripadati drugim elitnim članovima društva koji su dobili svoj društveni status zahvaljujući nasljeđivanju oružja ili trgovinom – ovakvoj interpretaciji u prilog ide asocijacija oružja s prestižnim predmetima (Ljuština i Spasić 2015, 329).

Arheološki podatci shvaćeni su kao vrlo sugestivni u postojanju 'ratničke aristokracije/elite', termina čije točno značenje u odnosu na društvenu strukturu koju priziva nikad nije dovoljno objašnjeno ili razrađeno (Mihajlović 2018, 40). Primjerice, društveno-politička struktura objašnjena je tako što se grobovi s većom količinom i većom raznolikošću predmeta oružja pripisuju ratničkim vođama, dok se mali broj jednostavnih oblika oružja pripisuje običnim ratnicima – interpretacija koja nije zadovoljavajuća u obuhvaćanju cijelog koncepta ratničke elite (Mihajlović 2018, 40). Ključna uloga 'ratničke elite' samouvjereno je proglašena bez shvaćanja da takav zaključak može biti pretjerano opisivanje društvene zajednice zbog veće vidljivosti i pretpostavljene jasnoće značenja grobova s oružjem u usporedbi s, primjerice, grobovima s keramikom ili nakitom (Mihajlović 2018, 45). Interpretacija ostvarene ili dodijeljene asocijacije materijalnih predmeta s osobom unutar grobnog konteksta ovisi o dobi, spolu, rodu, statusu, specifičnim društvenim ulogama, određenom povijesnom kontekstu itd. (Mihajlović 2018, 45). Stoga je oružje vrlo vjerojatno moglo imati simboličnu ulogu –

naslijeđena društvena uloga, pravo nasljeđivanja, željena reputacija, željena (ali neostvorena) pozicija, zastarjeli pogrebni običaj, ali je isto tako moglo označavati prave ratnike (Mihajlović 2018, 45).

Početak europskog brončanog doba, ako ne i prije, pojavila se vojna komponenta muškog identiteta (Vankilde 2017, 55). Ratništvo označava društveni identitet koji nastaje iz militantne tjelesno-materijalne interakcije, herojskih priča, rata i slave (Vankilde 2017, 59). No bitno je napomenuti da je ratnički identitet mogao imati ograničenu ulogu unutar društva i iskazivati različita značenja (Dimova 2014, 38). Važnost prikazivanja pojedinčeve sposobnosti, spremnosti i vještine u obrani samog sebe i ljudi koji su ovisili o njemu/njoj bila je od velike važnosti tijekom željeznog doba, pogotovo među elitom (Inall 2014, 248). Upravo je zbog toga oružje moglo biti polagano u grobove iako ih pojedinac tijekom života nije koristio – nije bio 'ratnik' u stručnom značenju riječi. Bilo je bitno prikazati pojedinca kao nekoga tko je spreman zaštititi sebe i svoje podanike – oružje u tom smislu ima ulogu znakovlja te je čisto simbolične i performativne prirode. U tom smislu ratnici su prikazani kao hrabri vladari društva, a oružje kao simbol njihovog superiornog društvenog statusa, a ne potencijalno smrtonosni predmet, što oružje u biti i jest (Skogstrand 2017, 77). Zanimljivo je da u određenim povijesnim društvima zlatni novac, zlatno prstenje i zlatne fibule predstavljaju oznake prošlih visokopozicioniranih vođa plaćenika i/ili ratnika (Steuer 2006, 232).

Ratovanje se treba smatrati rodno uvjetovanom praksom koja je stvorena, stvara i reproducira rodne strukture i ideje (Skogstrand 2017, 81). Sistemi ratovanja utječu na strukture moći i podjelu rada te stvaraju društvene strukture i hijerarhije koje definiraju tko može postati ratnik, ali i tko može kontrolirati ratnike (Skogstrand 2017, 81). U tom smislu ratništvo je povezano s dominacijom, prisilom i nasiljem te u institucionaliziranom smislu stvara dominantno polje moći (Skogstrand 2017, 81).

Arheologija često prikazuje ratništvo kao suštinsku kvalitetu koja je isključivo muška i koja se metaforički može postići oružjem ili falusnim prikazima (Gilchrist 1999, 64). Upravo zbog toga što oružje predstavlja kompleksnu kategoriju predmeta trebamo se zapitati u kojoj je mjeri ratnički status povezan s određenom dobi ili etnicitetom i je li zapravo bilo isključivo biološki muška kategorija (Gilchrist 1999, 66). Također je bilo sugerirano da spol nije bio željeni atribut koji se htio simbolizirati oružjem - etnicitet, obiteljske veze, bogatstvo i dob predstavljeni su kao alternativne interpretacije ukopa s oružjem (Whitehouse 2017, 241). Zbog toga što su ratnici u različitim kulturama i različitim vremenima isključivo bili muškarci ratovanje je

označeno kao jedna od sfera gdje je isključivanje žena najviše formalizirano i gdje su rodni tabui vezani uz oružje najčešći (Skogstrand 2017, 80). Pristup P. Trehernea ratničkom etosu pretpostavlja dugoročni kontinuitet predmeta i običaja koji se proteže od Homerove Ilijade do Hrothgarove dvorane opisane u Beowulfu (Gilchrist 1999, 66). Iako možemo vidjeti velike sličnosti u iskazivanju ratničkih identiteta u različitim društvima i različitim vremenskim razdobljima trebamo biti svjesni lokalnog karaktera tih zajednica i te zajednice prvo proučavati na mikro, a kasnije na makro razini. Analizom anglosaksonskih grobova datiranih između 8. i 5. st. pr. Kr. oružja su pronađena isključivo u muškim biološkim grobovima i to u razdobljima kada nije bilo ili je bio pad u vojnoj aktivnosti tog prostora (Gilchrist 1999, 67). Stoga muškarci koji iskazuju ovaj 'ratnički identitet' nisu nužno bili vješti ratnici ili vojni heroji - oružje u ovom smislu moglo je biti dio njihovog *Hergewede*: muškarčeva imovina koja se ne može naslijediti te je morala biti pokopana s njime (Gilchrist 1999, 67). Također, zbog visine muškaraca pokopanih s oružjem smatra se da su predstavljali Germane kod kojih je bio čest običaj pokapanja s oružjem (Gilchrist 1999, 67). S druge strane, skitski i sarmatski ukopi 'Amazonki' sadržavaju oružje zajedno s nakitom, ogledalima i pršljenovima (tradicionalno biološko ženska kategorija grobnog priloga) te su na kosturima vidljivi znaci traume povezane s ratovanjem – u nekim slučajevima vidljivi su projektili zabodeni u kosti (Gilchrist 1999, 67).

Određeni povijesni izvori potkrepljuju arheološke nalaze žena – ratnica: primjerice Herodot u 5. st. pr. Kr. piše o 'Amazonkama' - ženama ratnicama sa stepa - te srednjovjekovni povjesničar Saxo Grammaticus piše o vikinškim ženama – ratnicama, *shieldmaidens* (Gilchrist 1999, 67). Stoga postojanje žena ratnica nije upitno, ali činjenica je da su one činile mali dio ratničke populacije (Skogstrand 2017, 81). Primjerice, Diodor i Hipokrat pišu da je kod Amazonki bio običaj da mlađe žene vježbaju borilačke vještine i budu dio aktivne vojske dok su starije žene koje su imale djecu sudjelovale u ratu jedino u izvanrednim slučajevima (Mayor 2014, 25). Nadalje, u izvorima se govori kako su Amazonke pripitomljavale konje, stvarale uređena ratnička društva, koristile željezna oružja, nosile pomno skrojenu odjeću, imale kontrolu nad vlastitom seksualnošću, manifestirale povijesni napredak, izvršavale strateške ratove i utemeljivale važne gradove (Mayor 2014, 27). Herodot je najraniji i najtočniji grčki izvor kad su u pitanju detaljne informacije vezane uz Sarmate, Skite i Amazonke – njegovi spisi temeljeni su na njegovim promatranjima događanja oko Crnog mora u 5. st. pr. Kr. iz prve ruke (Mayor 2014, 86). No povijesne izvore uvijek trebamo oprezno uzimati kad proučavamo prošla društva, pogotovo kad ti povijesni izvori ne dolaze od strane samog tog društva. Primjerice, Grci pišu o Amazonkama, Rimljani i Grci pišu o Keltima, kršćanski autori pišu o Vikinzima – mi o tim

društvima saznajemo iz druge ruke te stoga moramo biti oprezni pri gledanju u objektivnost takvih prikaza, u velikoj većini slučajeva te su zajednice prikazane na način koji se očekivao od strane tih matičnih zajednica kao ustaljenu sliku tih 'drugih' zajednica, primjerice ratoborni i divlji. Stoga povijesni izvori jesu korisni jer pomažu u stvaranju konteksta za određene događaje ili interpretacije arheoloških nalaza, ali nisu sasvim točna slika tih zajednica.

Smatra se da je samo ime Amazonki – naziv Amazonka nije grčka riječ već se smatra da je najbliža grčko zapisana riječ stepskog podrijetla - označavalo etničku grupu koja je bila izdvojena velikim stupnjem ravnopravnosti između žena i muškaraca (Mayor 2014, 21). Prvi spomen Amazonki se nalazi u Homerovoj Ilijadi gdje su naznačene kao *Amazones antianerai*, što se tradicionalno prevodi kao Amazonke, jednake muškarcima (Mayor 2014, 23). Opisni epitet *antianerai* dodan je kako bi se prikazala najznačajnija odlika te zajednice: rodna jednakost, epitet je u ženskom rodu kako bi se naglasio izvanredni status koje su žene uživale u ovoj određenoj zajednici (Mayor 2014, 24). Žene ratnice prvi put su se pojavile u grčkoj umjetnosti u 8. st. pr. Kr. temeljem usmene predaje, dok je prvi spomen Amazonki u grčkoj literaturi Homerova Ilijada – datacije se poklapaju (Mayor 2014, 88).



Sl. 54 Oslikani prikaz borbe Grka i Amazonki (prema: Mayor, A. *The Amazons. Lives and Legends of Warrior Women Across the Ancient World*, Princeton University Press: Princeton & Oxford 2014., fig. 5.1., str. 90)



Sl. 55 Mozaik amazonske kraljice Melanipe, antička Edesa – Sanliurfa, Turska (prema: Mayor, A. *The Amazons. Lives and Legends of Warrior Women Across the Ancient World*, Princeton University Press: Princeton & Oxford 2014., pl.1)



Sl. 56 Prikaz Amazonke u jeku bitke
(prema: Mayor, A. *The Amazons. Lives and Legends of Warrior Women Across the Ancient World*, Princeton University Press: Princeton & Oxford 2014., pl. 12)



Sl. 57 Prikaz amazonske strijelkinje
(prema: Mayor, A. *The Amazons. Lives and Legends of Warrior Women Across the Ancient World*, Princeton University Press: Princeton & Oxford 2014., fig. 13.1, str. 211)

U grčkim mitovima Amazonke su bile žestoke žene ratnice egzotičnih istočnih zemalja, jednako hrabre i vješte u ratovanju kao i najveći grčki junaci: svaki veliki grčki heroj – Herkul, Tezej, Ahilej – dokazao je svoje junaštvo i hrabrost tako što je pobijedio moćne kraljice ratnice i njihove vojske žena ratnica (Mayor 2014, 10 i 11). Grčki i rimski autori nisu nikad sumnjali da su Amazonke postojale u prošlosti i velika većina njih pisala je o tome kako i dalje postoje žene koje žive životom Amazonki u zemljama oko Crnog mora i dalje, dok moderni znanstvenici s druge strane obično tretiraju Amazonke kao grčku izmišljotinu (Mayor 2014, 11). No arheološki podaci pokazuju da je jedna od tri ili četiri nomadske žene sa stepa bila aktivni vojnik

i pokopana sa svojim oružjem (Mayor 2014, 11). Stoga su Grci su znali da su Amazonke zapravo skitske žene prije modernih arheologa (Mayor 2014, 12).



Sl. 58 Prikaz Crnog mora, Kavkaza i Kaspijskog mora (prema: Mayor, A. *The Amazons. Lives and Legends of Warrior Women Across the Ancient World*, Princeton University Press: Princeton & Oxford 2014., map 2.4, str. 42)

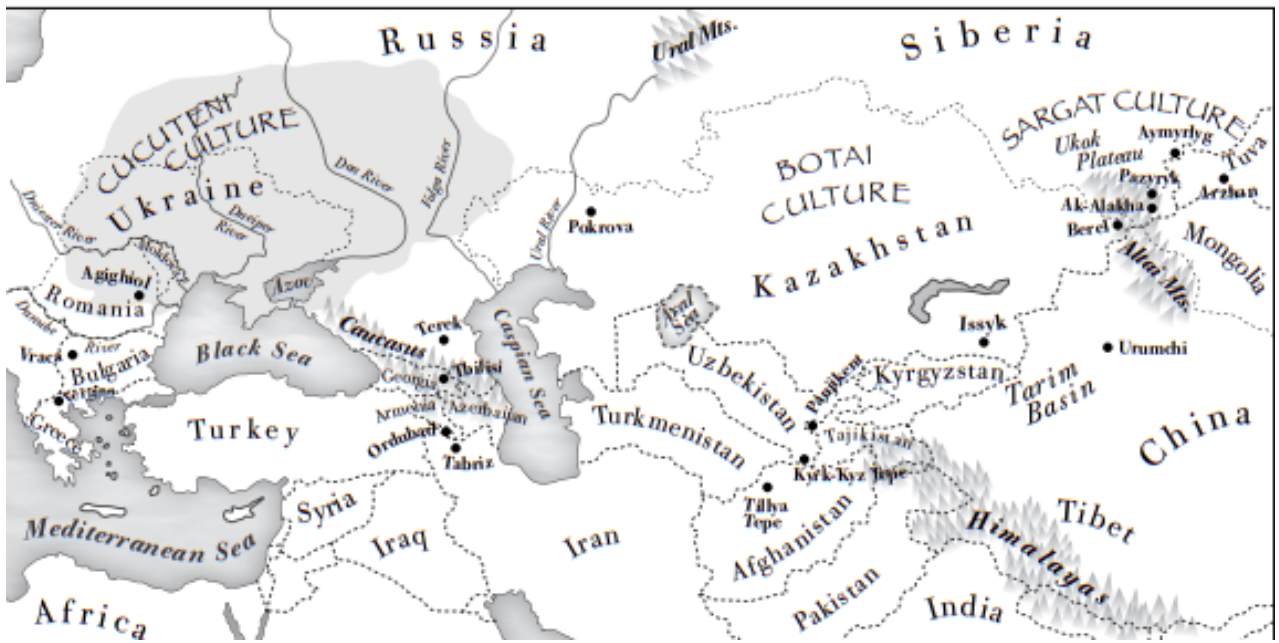

Sl. 59 Prikaz arheoloških lokaliteta povezanih sa ženama – ratnicama (prema: Mayor, A. *The Amazons. Lives and Legends of Warrior Women Across the Ancient World*, Princeton University Press: Princeton & Oxford 2014., map 4.1, str. 66)

Sve legende vezane uz Amazonke vidljivo se odražavaju u arheološkom kontekstu grobnih priloga skitskih žena – grobovi s vidljivim ostacima traume na kostima povezane s ratovanjem, oružje, ostaci konja i drugi predmeti osobne prirode (Mayor 2014, 20). Znanstvene analize kostiju pokazale su da su te žene jahale konje, lovile i sudjelovale u ratovanju u istim onim područjima koje su grčko-rimski pisci povezivali s Amazonkama (Mayor 2014, 20).

Također, iz kineskih spisa poznato je ime *Xiongnu*, 'Velika Divljina', koje označava nomadska plemena čije su žene jednako žestoke i opasne kao i muškarci (Mayor 2014, 13). Osim kineskih spisa, perzijske, indijske i egipatske priče i povijesni izvori govore o nomadskim ženama ratnicama (Mayor 2014, 20). Heroine slične Amazonkama javljaju se u egipatskim romansama, perzijskim legendama, epskim tradicijama Kavkaza i središnje Azije te kineskim kronikama (Mayor 2014, 31).



Sl. 60 Prikaz nomadskih kultura, od Euroazije do Kine (prema: Mayor, A. *The Amazons. Lives and Legends of Warrior Women Across the Ancient World*, Princeton University Press: Princeton & Oxford 2014., map 2.1, str. 35)

Koplja i bojni noževi najčešća su kategorija oružja koje se može naći u biološki muškim grobovima, ali jako malo biološki muških grobova sadrži ove predmete (Arnold 2016, 841). Koplja su češće zastupljena u grobnom kontekstu i obično se ne mogu naći zajedno s bodežima; ima iznimki, primjerice grobovi 1 i 3 tumula 17 iz Speckhau grupe tumula s lokaliteta Heuneburg (Arnold 2016, 841). Smatra se da su bodeži simbolizirali društvenu ulogu koja je uključivala, ali nije bila ograničena muškim identitetom ili ratničkom ulogom, bilo da je ta uloga bila simbolična ili stvarna (Arnold 2016, 841). U vrijeme ranog brončanog doba na nekropoli Singen am Hohentwiel u jugozapadnoj Njemačkoj ukopi s bodežima su u najvećoj

mjeri pronađeni u biološki muškim grobovima, te dva moguća dječja ukopa s bodežima (jedan ukop je sigurno dječji dok se drugi pretpostavlja da jest) i dva ženska ukopa s bodežima (Weglian 2001, 148). Dva ženska ukopa s bodežima solidno se uklapaju u ženski način pokapanja koji se temelji na nekoliko kriterija: položaj tijela u grobu, prisutnost šila i igala te biološki spol – žene su prikazane kao žene, a ne žene kao muškarci ili rod između žena i muškaraca (Weglian 2001, 149). Nadalje, prisutnost bodeža u grobovima sama po sebi ne ukazuje na interpretaciju ovih dvaju ukopa kao transrodnih osoba (Weglian 2001, 149). Ono po čemu se ova dva ženska ukopa razlikuju od drugih ženskih ukopa na ovom lokalitetu je što, osim bodeža, sadrže veću količinu grobnih priloga (Weglian 2001, 149). Stoga bodeži u ovim brončanodobnim grobovima mogu ukazivati na pripadnost određenoj društvenoj grupi koja je većinom, ali ne ekskluzivno, muškog spola, mogu ukazivati na određeni posebni status ili mogu biti pokloni od strane muške rodbine (Weglian 2001, 149). Mačevi su u željeznodobnim društvima, a i kasnije, često povezani s muškarcima i ratničkom ideologijom: najčešće simboliziraju moć i društveni status ili su prikazani kao obiteljsko nasljedstvo (Moilanen et al. 2021).

Oružje je rijetka kategorija grobnih priloga u ranoželjeznodobnim ukopima (Arnold 2012, 90). Također je bitno napomenuti da se oružje može nasljeđivati preko generacija, slično kao i torkvesi ili možda ženski pojasevi, tako da njihova prisutnost u određenim grobovima može biti starija od vremena tog ukopa (Arnold 2012, 90).

Od ansambla oružja s kojim se tradicionalno definiraju ratnički grobovi samo mačevi i koplja mogu se primarno definirati kao oružje; strelice, noževi, bodeži, britve mogli su imati i druge funkcije (Arnold 2016, 841).

Jako je bitno, iako teško, razlikovati grobne priloge koji su bili povezani s pokojnikom tijekom života – označavaju osobni identitet- i priloge koji su označavali grupni identitet, o čemu je bilo pisano i prije (Arnold 2016, 842).

Pojam elitni ratnički grobovi ili kneževski grobovi označava spolno – pretpostavljenu ideju koja je prihvaćena na nekritički način i koja zahtijeva kritičku i diskurzivnu revalorizaciju (Dimova 2014, 35). Stoga oružje ne trebamo shvatiti kao jednostavnu oznaku spola, već kao atribut samo određenih pojedinaca u društvu, koji su većinom bili muškarci (Dimova 2014, 42). Oružje i konjska oprema iskazivali su društveni status kroz simbole militarizma – u grobovima u kojima je pronađeno defenzivno naoružanje (oklop, knemide) može se primijetiti da su rađeni

po mjeri i često znali biti ukrašeni zlatom i srebrom: vrijednost i osobna priroda oružja izdvaja ih kao oznake društvenog statusa i osobnog bogatstva (Dimova 2014, 42).

No također je bitno napomenuti da oružje nije samo simboliziralo društveni status, već je vjerojatno označavalo sposobnost pojedinca da ga koristi (Skogstrand 2017, 90).

Više od sto grobova žena i djevojaka u današnjoj Ukrajini sadrži oružje – primjerice lukove i tobolce sa strijelama, loptice za pračke i rjeđe koplja i mačeve- zajedno s pršljenovima i raznim drugim oruđem, osobnim predmetima te ponekad djecom koja su pokopana zajedno s njima (Chapman i Palincaș 2013, 425). Trauma na kostima također potvrđuje sudjelovanje ovih žena u borbama i konfliktu (Chapman i Palincaș 2013, 425).

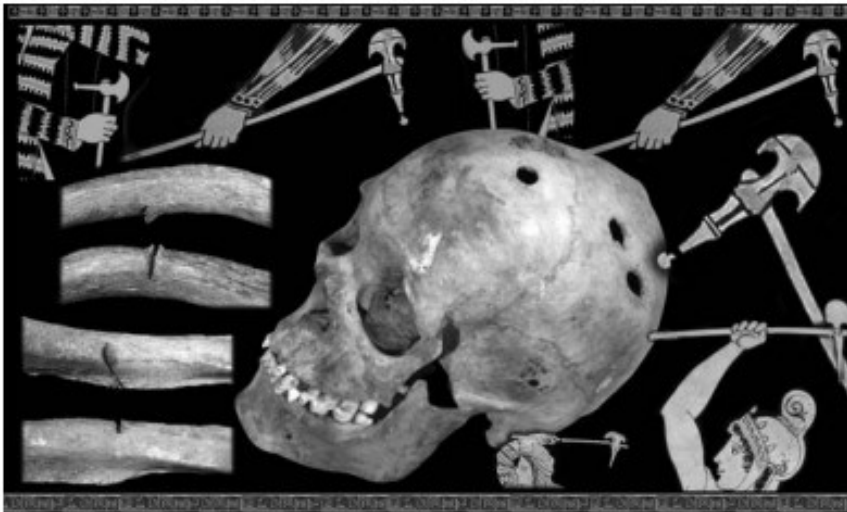

Sl. 61 Borbene ozljede skitskih žena ratnica s prostora Altaja: u sredini je vidljiva ozljeda nastala *sagaris* bojnou sjekirom dok su s lijeve strane vidljive ozljede na rebrima uzrokovane mačem (prema: Mayor, A. *The Amazons. Lives and Legends of Warrior Women Across the Ancient World*, Princeton University Press: Princeton & Oxford 2014., fig. 4.3, str. 81)

Ženski grobovi s oružjem također su poznati iz ranobrončanodobne Nitrim kulture i kasnohalštatskog razdoblja na lokalitetu Cozia u istočnoj Rumunjskoj (5. – 4. st. pr. Kr.) (Chapman i Palincaș 2013, 425). Također, na određenim nekropolama na području stepa ukopi žena i oružja predstavljaju čak 37 % populacije (Mayor 2014, 63). Arheološkim istraživanjima

na području Saka – Skitsko – Sarmatske zemlje pronađeno je mnoštvo oklopnih tunika rađenih od rogovlja, kopita, kostiju i malenih zlatnih ploča ili ljuskica u grobovima i žena i muškaraca (Mayor 2014, 92). Dijagonalno prsno remenje – *baldric* – i široki kožni pojasevi sa zlatnim, brončanim i željeznim pločama također su bili česti u muškim i ženskim ukopima (Mayor 2014, 92). Takvi oblici nošnje također su bili dijelovi njihove svakodnevnog odjeće upravo zbog toga što su dugo vremena provodili na konjima te su im stoga oblici nošnje bili slični kako bi se smanjila neugoda koju dugotrajno jahanje može izazvati. Koplja, željezni i brončani mačevi mogu se naći u ukopima žena ratnica – zanimljiv je nalaz s lokaliteta Pokrova gdje su pronađene manje ručke mačeva koje su prikladne za ženske ruke (Mayor 2014, 222).

Zanimljivo je da Ciunbrud grupu – naziv za ranoskitski horizont na prostoru rumunjske Transilvanije – karakteriziraju strelice izrađene od bronce, željeza ili kosti, željezni, brončani ili bimetalni *akinakai* bodeži te broševi, zlatni predmeti i brončana ogledala, dok je konjska oprema vrlo rijetka (Ghengea 2014, 78). Na lokalitetu Vršac – At zanimljiv je slučajni nalaz *akinakai* bodeža, skitskog dvosjeklog mača, koji se datira u prvu polovicu 5. st. pr. Kr., koji predstavlja dosad najzapadniji nalaz ovog predmeta (Vasić 1987e, 564). Nadalje, na istom lokalitetu pronađen je ženski paljevinski ukop čiji nalaz narukvice od srebrnog lima sa stiliziranim zoomorfnim završecima ukazuje na povezanost dačkih i keltskih elemenata u metalnom nakitu Skordiska (Jovanović 1987b, 825).

U trako-skitskoj regiji (prostor između rijeka Dunav i Don) pronađeno je više od 112 grobova žena ratnica (između 16 i 30 godina starosti) koji se datiraju u 5. i 4. st. pr. Kr. (Mayor 2014, 64). Na području između rijeke Don i Kaspijskog mora (prostor Sarmata prema Herodotu) arheologinja Renata Rolke pronašla je 40 ukopa žena ratnica (Mayor 2014, 64). Na području sjevernog Crnog mora i rijeka Don i Volge 20% ukopa s oružjem, a koji se datiraju u 5. i 4. st. pr. Kr., su ženski (Mayor 2014, 64). Na području sjeverne Ukrajine arheologinja Elena Fialko izvještava da 130 ženskih grobova koji se datiraju u 5. i 4. st. pr. Kr. sadrže strelice i koplja (Mayor 2014, 64). Na istočnoskitskom području, na stepama jugozapadnog Sibira arheologinja Natalia Berseneva istražuje kurgane Sargat kulture (580. g. pr. Kr. – 350. g. po. Kr.) gdje je 20% ženskih grobova sadržavalo lukove i strijele (Mayor 2014, 64).

Ovakvi arheološki podaci ukazuju na dugotrajno (tisuću godina) postojanje žena koje su bile jahačice, lovkinje i ratnice na velikom geografskom prostoru – od Crnog mora do Kine (Mayor 2014, 64).



Sl. 62 Grob 6, nekropola 8, Kurgan 1, žena – ratnica s velikim željeznim kopljem u desnoj ruci i dva željezna vrha strelica položena između nogu, 4./3. st. pr. Kr.; slika ispod: detalj bodeža položenog uz bedro i vrhove strelica (prema: Mayor, A. *The Amazons. Lives and Legends of Warrior Women Across the Ancient World*, Princeton University Press: Princeton & Oxford 2014., pl. 3)

Ukop pod kurganom na sjevernoj obali Crnog mora, pokraj antičkog grada Tira na rijeci Dnjester pripisuje se mladoj ženskoj osobi i datira se u 4. st. pr. Kr. (Mayor 2014, 63). Da je ovo bio grob žene ratnice ukazuju traume na kostima: ozljede od bojne sjekire vidljive na lubanji i savijena brončana strelica zabodena u koljeno (Mayor 2014, 63). Dva željezna koplja bila su zabodena u tlo kod ulaza u grob i još dva koplja ležala su pokraj pokojnice u grobu

(Mayor 2014, 63). Također je pronađen masivni oklopni kožni pojas sa željeznim pločama koji je bio položen pokraj tobolca u kojem je bilo dvadeset brončanih vrhova strelica koje su bile nasađene na drvene drške obojane crvenim prugama (Mayor 2014, 63). Pronađene su i staklene perle, biseri, brončane i srebrne narukvice, brončano ogledalo, olovni pršljen, igla, željezni nož i drveni poslužnik s popudbinom (Mayor 2014, 63).

Najveći broj poznatih grobova žena ratnica dolazi s područja oko sjevernog Crnog mora, područja najbližeg Grčkoj i područja koje je snažno bilo povezano s Amazonkama u grčkim i rimskim izvorima (Mayor 2014, 64). Ovakvi grobovi dokaz su bogatih ženskih grobova koji sadrže punu ratnu i konjsku opremu (Mayor 2014, 64). Znanstvene analize određivanja spola pokazuju da ne samo da je značajan broj žena iz različitih društvenih slojeva pokopan s oružjem, već i da postoje traume na kostima koje ukazuju da su one doista bile ratnice i sudjelovale u ratu (Mayor 2014, 65). Zanimljivo je da su neke žene bile pokopane u jahaćem položaju (Mayor 2014, 65). Upravo je prisutnost ratnih ozljeda na kostima najjači argument za iskazivanje pravog ratničkog identiteta bilo u muškim bilo u ženskim grobovima (Mayor 2014, 67).



Sl. 63 Karta prikaza regija oko Crnog mora (prema: Mayor, A. *The Amazons. Lives and Legends of Warrior Women Across the Ancient World*, Princeton University Press: Princeton & Oxford 2014., map 2.2, str. 39)

Na lokalitetu Choldony Yar (zapadna obala rijeke Tijasmin, Ukrajina) u kurganu 20 koji se datira u 4. st. pr. Kr. pronađen je dvojni ukop muškarca i žene (Mayor 2014, 69). Uz ženu su pronađeni bogati grobni prilozi – nosila je srebrne naušnice, narukvicu načinjenu od koštanih i staklenih perli, te brončanu narukvicu, uz glavu su joj položena dva željezna vrha koplja dok je

pokraj lijeve ruke položen žarko obojani kožno-drveni tobolac s 47 trobridnih brončanih strelica, dva željezna noža, brus, kameni oblutci za pračku, pršljen i brončano ogledalo - dok su uz muškarca pronađena samo dva brončana zvana i jedna željezna narukvica (Mayor 2014, 69). Kostur muškarca, koji je mlađi od žene i koji je bio položen pokraj njezinih nogu, smatra se da je pripadao ili njezinom mužu ili slugi (Mayor 2014, 69).

Na lokalitetu Chertomlyk u Ukrajini identificirano je 50 ratničkih ukopa od kojih su četiri ukopa bila ženska (Mayor 2014, 69). Ističe se ukop djevojčice starosti 10 godina zajedno s dvama kopljima i željeznim oklopom (Mayor 2014, 70). Ovaj nalaz smatra se dokazom ranog obučavanja skitske djece po pitanju korištenja oružja za lov i ratovanje (Mayor 2014, 70).

Na lokalitetu Zelenoje u kurganu 5 (područje rijeka Dnjepar i Don u Ukrajini) pokopane su tri djevojčice (između 10 i 15 godina starosti) zajedno s ljuskastim oklopom, kacigom, kratkim kopljem (*javelin*), kopljima, štitom – predstavljaju opremu teške konjice – te strelicama, oblucima za pračke, ogrlicama i ogledalima (Mayor 2014, 70).

Na lokalitetu Bobica (Ukrajina) u kurganu 35 (7./6. st. pr. Kr.) pokopana je žena ratnica zajedno sa svojim konjem (Mayor 2014, 70). Nadalje, na nekropoli Mamaj Gora (Ukrajina) od 317 istraženih grobova, 12 ih je pripadalo ženama ratnicama – najstarija žena ratnica imala je 60 godina dok je najmlađa imala 16 godina, šest od njih bilo je između 25 i 35 godina starosti te je novorođenčad pronađena zajedno s četiri žene ratnice (Mayor 2014, 70).

Na nekropoli Elizatovsky, koja se nalazi u samom središtu Amazonskog/Sarmatskog teritorija prema Herodotu, grupa od sedam žena ratnica ukopana je u 5. st. pr. Kr., a grupa od 24 žene ratnice ukopana je u 4. st. pr. Kr. (Mayor 2014, 70). U kurganu 30, koji je dio prve grupe, bila je pokopana žena od 40 godina starosti zajedno sa željeznim mačem, vrhom koplja, brončanim i željeznim vrhovima strelica, brončanim ogledalom, keramičkim pršljenom, komadom mesa zajedno sa željeznim nožem (oblik popudbine i zadnjeg obroka među Skitima), brončanim narukvicama, ogrlicom od zlatnih i staklenih perli te grčkom amforom (Mayor 2014, 70). U kurganu 4 također je pronađena velika grčka amfora, naušnice i zlatna ogrlica, dugački željezni mač, vrh koplja, željezni i brončani vrhovi strelica, brončano ogledalo te također posljednji obrok u obliku komada mesa zajedno sa željeznim nožem (Mayor 2014, 70).

U Kobiankov 10 kurganu koji se nalazi pokraj Rostova na Donu u Rusiji pokopana je Sarmatska žena ratnica od dvadeset godina (Mayor 2014, 71). Uz nju je pronađena željezna bojna sjekira, konjska oprema, kinesko ogledalo, zlatna dijadema s prikazom jelena i ptica, veličanstveni

pektoralni ovratnik načinjen od zlata i tirkiza i ukrašen prikazom borbe zmajeva i majmuna oko sjedećeg muškarca (Mayor 2014, 71). Ova djevojka ubijena je strelicom (Mayor 2014, 71). Ukop se datira u 2. st. po. Kr. i pokazuje i skitske i azijske motive (Mayor 2014, 71). Ovaj primjer dijademe može se povezati s pronađenim dijademama s lokaliteta Atenica i Stična – na sva tri lokaliteta dijademe ukazuju na visoki status ovih žena koje nisu nužno morale biti ratnice, kao što je slučaj s lokalitetom Kobiankov. Nadalje, upravo zbog toga što dijademe nisu česte u ženskim ratničkim grobovima, njihova povezanost s iskazivanjem elitnog statusa puno je više izražena – slično zlatnim torkvesima.

Najstariji poznati amazonski grob predstavlja ukop triju žena ratnice s lokaliteta Semo Antschala pokraj Tbilisija u Gruziji (Mayor 2014, 72). Otkriveni su u južnom Kavkazu, drevnoj Kolhizi, području koje se snažno vezuje uz Amazonke u antici, 1927. g. (Mayor 2014, 72). Jedna od ratnica, nešto niža od 1,50 m, imala je 30-40 godina kad je umrla oko 1000. g. pr. Kr. (Mayor 2014, 72). Ona je pokopana u sjedećem položaju, zajedno sa svojim brončanim mačem položenim na koljena te željeznim nožem i kopljem položenim pokraj nogu (Mayor 2014, 73). Ispod vrha koplja ležala je mandibula konja (Mayor 2014, 73). Također je od grobnih priloga pronađeno prstenje, šilo i dvije keramičke posude (Mayor 2014, 73). Od nakita se ističe ogrlica od crvenih i bijelih višebojnih perli od jaspisa i agata zajedno s uglatim šiljastim privjeskom (Mayor 2014, 73). Na lijevoj strani lubanje vidljiva je ozljeda načinjena bojnomo sjekirom *sagaris* koja pokazuje znakove zacjeljivanja prije smrti (Mayor 2014, 73). Pokraj nje pronađena je još jedna žena koja je imala vrh strelice zaboden u lubanju (Mayor 2014, 73). Nedaleko od njih bio je grob još jedne žene kod čije su desne ruke pronađene kandže lava ili leoparda – moguće je da su bili lovni trofeji ili dijelovi krznenog lavljeg ili leopardovog plašta kakvi su prikazivani na grčkoj keramici nošeni od strane Amazonki (Mayor 2014, 73).



Sl. 64 Najranije poznati amazonski grobovi – fotografije originalnog terenskog izvještaja iz 1927.g., ozljeda lubanje jedne od žena napravljena *sagaris* bojnomo sjekirom, njezin mač i ogrlica od agata (prema: Mayor, A. *The Amazons. Lives and Legends of Warrior Women Across the Ancient World*, Princeton University Press: Princeton & Oxford 2014., fig. 4.1., str. 72)

Na području stepa između Kaspijskog mora i Urala, pokraj Pokrove u Rusiji blizu granice s Kazahstanom, rusko – američka ekspedicija vođena od strane Jeannine Davis – Kimball u razdoblju od 1992. g. do 1995. g. iskopala je 150 saka-skitsko-sarmatskih grobova koji se datiraju od 6. do 2. st. pr. Kr. (Mayor 2014, 74). Osteološke analize pokazale su da su ovi ljudi bili robusni i visoki: prosječna visina žena je bila 1,68 m, dok je prosječna visina muškaraca bila 1,78 m (Mayor 2014, 74). Od 40 grobova koji su sadržavali oružje za sedam ih se ispostavilo da su ženski grobovi: sadržavali su tobole, brončane vrhove strelica, bodeže, mačeve, naušnice, nakit ukrašen prikazima lavova, perle, noževe, bruseve te pršljene što ukazuje na raznolik način života ovih žena (Mayor 2014, 74). Jedna od žena pokopanih s oružjem umrla je kao rezultat traume nanesene u borbi – savijen brončani vrh strelice bio je pronađen ispod njezinih rebara (Mayor 2014, 74). Nadalje, većina muškaraca bila je pokopana s oružjem, ali četiri muškarca bila su pokopana s malom djecom i nisu imala oružje (Mayor

2014, 74). Svo oružje pronađeno u grobovima pokazuje znakove korištenja (Mayor 2014, 74). Također je zanimljivo otkriće da su oštrice oružja pronađenog u ženskim grobovima iste veličine kao one u muškim grobovima – jedan mač bio je neobično dugačak, više od 0,9 m, što ukazuje na ratnika-konjanika, ali su dekorirane ručke ženskih mačeva i bodeža bile manje od muških i time bolje prikladne za rukovanje od strane žena (Mayor 2014, 74). Kemijska analiza pokazala je da je bronca došla iz četiri različite regije: Kavkaz, korito rijeke Volge, Ural, središnja Azija – označava aktivnu dalekosežnu razmjenu (i pljačkanje) među skitskim nomadima (Mayor 2014, 74). Znakovi dalekosežne razmjene također su vidljivi u nalazima jantara s Baltika, brončanim i zlatnim predmetima iz sjeverozapadne Kine, fosiliziranim *Gryphaea* školjkama kamenicama te kostima deva s područja Tarimske zavale i Turkestana (Mayor 2014, 74). Jedan je od istaknutijih nalaza grob djevojčice starosti 13-14 godina koji se datira oko 300. g. pr. Kr. (Mayor 2014, 74). Pokopana je s 40 brončanih vrhova strelica i tobolcem, dvjema fosiliziranim morskim školjkama i prozirnim roza kamenom u obliku školjke koji je sadržavao bijelu pastu te dvama amuletima koja su ukazivala na njezinu vještinu u lovu i ratovanju: 15 cm dugačkom veprovom kljovom i jednim brončanim vrhom strelice u kožnoj torbi pronađenoj položenoj oko vrata (Mayor 2014, 74). Još jedan zanimljiv nalaz je grob žene ratnice koja je bila pokopana s velikim željeznim bodežom u desnoj ruci i dvama vrhovima strelica (Mayor 2014, 74).

U dvojnom ukopu u Pazyryku u Ak-Alakhi (Ukok visoravan, Altaj) muškarac i žena identično su tretirani – identično obučeni i opremljeni identičnim grobnim priložima (Mayor 2014, 78). Ovaj ukop iskopan je od strane Natalye Polosmak 1990. g., tri godine prije njezina poznatog otkrića 'Ledene Princeze' (Mayor 2014, 78). Muškarac i žena nisu bili mumificirani, ali se smatra da su oboje bili ratnici (Mayor 2014, 77). Devet okićenih konja pratilo ih je zajedno u smrti (Mayor 2014, 77). Njihove kape od filca s pokrivalima za uši, dijelovi kožnih čizama i crvene vunene hlače očuvale su se u ledu (Mayor 2014, 77). Oboje su imali kompletni set bojnih oružja: bojne sjekire *sagaris*, lukove, tobolce, strelice te štitove (Mayor 2014, 77 i 78). Njihovi ovratnici i kape bili su dekorirani prikazima zlatnih leoparda, jelena, konja i vukova (Mayor 2014, 78). Žena je bila pokopana s ogledalom i kauri školjkama s područja Indije ili Kine (Mayor 2014, 78). Muškarac je imao 45 godina u vrijeme smrti, dok je žena imala 16 ili 17 godina – od strane istraživača ona je opisana kao robusna mlada žena, neobično visoka i snažna, dobre građe (Mayor 2014, 78). Oboje pokazuju znakove nasljednog artritisa – ovi dokazi ukazuju na to da je ovaj par zajedno jahao (Mayor 2014, 78).

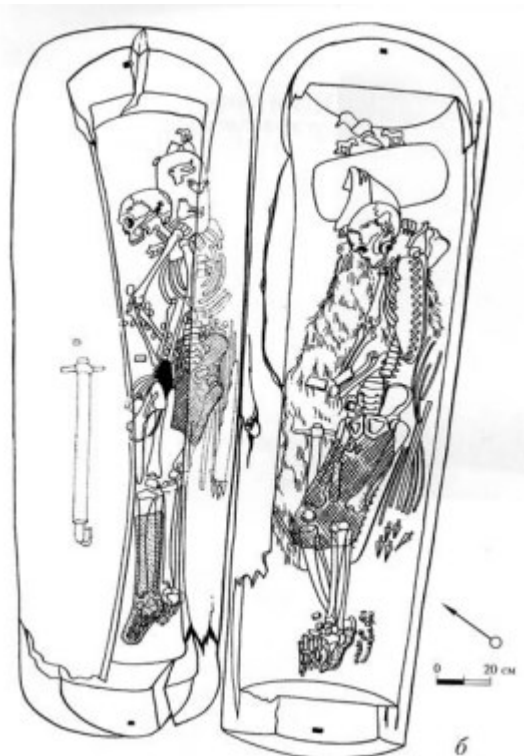

Sl. 65 Dvojni ukop Pazyryk culture, tumul 1, Ak – Alakha, Ukok visoravan, Altaj, 5. st. pr. Kr. (prema: Mayor, A. *The Amazons. Lives and Legends of Warrior Women Across the Ancient World*, Princeton University Press: Princeton & Oxford 2014., fig. 4.2, str. 78)

Ovo nije usamljeni primjer – postoje brojni dokazi pokopa djevojčica, djevojaka i žena s istim častima kao i muškarci (Mayor 2014, 139). Naoružane žene tipično su bile odjevene u istu odjeću kao i muškarci ratnici, koristile su ekvivalentna oružja, imale žrtvovane konje, opremu za jahanje i slične, ako ne i identične grobne priloge (Mayor 2014, 139). Šila, noževi, pribor za paljenje konoplje, pršljenovi, brusevi, nakit i ogledala mogu se naći i u muškim i u ženskim grobovima na cijelom skitskom području (Mayor 2014, 159). Smatra se da je upravo konj bio izjednačavajući faktor između žena i muškaraca u nomadskim stepskim zajednicama te vjerojatno jedan od glavnih razloga za njihovu ravnopravnost u rodnim ulogama – život tih ljudi ovisio je o jahanju konja kao i lovu i stočarstvu te mogućnosti zaštite i sebe i svoje zajednice, nije bilo nužno ženskih i muških poslova jer je svaki član zajednice trebao usavršiti jahanje i korištenje oružjem kako bi se znao brinuti za svoju obitelj ili zajednicu (Mayor 2014, 171). Nadalje, svaki nomadski dječak i muškarac kao i djevojka i žena, posjedovali su luk (kompozitni luk) i strijelu – smatra se da su se lukovi nasljeđivali, slično torkvesima i mačevima

na području halštatske i latenske Europe, jer je dobre lukove bilo teško zamijeniti (Mayor 2014, 216). Trobridne strelice korištene su isključivo za ratovanje i pokazuju izvrsnu umješnost majstora/izrade (Mayor 2014, 2116). Upravo zbog toga pronalazak trobridnih strelica u Atenici i jest tako spektakularni nalaz koji sa sobom povlači mnoge moguće interpretacije.

U dvama tumulima s područja Trakije, Agighiol (Rumunjska) i Vratsa (Bugarska) također su pronađeni grobovi žena ratnica (Mayor 2014, 68). Datiraju se u 4. st. pr. Kr. (Mayor 2014, 68). Sadržavali su dekorirane pozlaćene srebrne tračke kacige i knemide, srebrne kaleže, grčku keramiku, trobridne strelice te ostale prestižne predmete ukrašene tetoviranim ljudskim licima i fantastičnim životinjama (Mayor 2014, 68). Ljudski ostaci pronađeni u ovim 'kneževskim' ukopima originalno su interpretirani kao vladari ratnici i njihove žene (Mayor 2014, 68). No osteološkom analizom provedenom 2010. g. utvrđeno je da su svi pojedinci koji su ukopani u ova dva tumula zapravo bile žene – ovo su bile žene ratnice koje su imale visoki status i bile su pokopane sa svojom opremom i konjima (Mayor 2014, 68). Nadalje, oba tumula sadržavala su srebrne kaleže s upisanim imenom *Kotys* na grčkom – kralj Kotys I (382.- 359. g. pr. Kr.), koji je bio saveznik Atene, vladao je konfederacijom tračkih plemena – ovo ukazuje na povezanost ovih žena s vladajućom elitom (Mayor 2014, 68).

Postoje stvarne povijesne žene ratnice, primjerice kraljica Artemisija I iz Halikarnasa koja je bila jedini ženski admiral perzijskog kralja Kserksa (Mayor 2014, 314). Grci su je smatrali pomorskom Amazonkom (Mayor 2014, 314). Nadalje, arheološki podaci iz 2007. g. potvrđuju postojanje ratnice konjanice Hipiskrateje i njezinog odnosa s pontskim kraljem Mitrandom VI koji je vladao oko 134. g. pr. Kr. (Mayor 2014, 339). Još se ističu Tirgatao, ratnička kraljica Meota iz 5. st. pr. Kr. i Amage, sarmatska kraljica koja je vladala između 165. i 140. g. pr. Kr. (Mayor 2014, 370 i 371). Također postoje stvarne žene ratnice na prostoru sjeverne Afrike i Numibije zvane *kandake* (Mayor 2014, 392).



Sl. 66 Prikaz Amanitore, *kandake* Numibije, kako pogubljuje svoje neprijatelje mačem (prema: Mayor, A. *The Amazons. Lives and Legends of Warrior Women Across the Ancient World*, Princeton University Press: Princeton & Oxford 2014., fig. 23.2, str. 390)

Još se spominju i ratoborne žene Cikona, Geta i Bistona, tri nomadska balkanska plemena koja su se borila protiv rimske imperijalne vojske na području današnje Bugarske, Rumunjske i Moldavije (Mayor 2014, 399).

Cinana, koja je bila polusestra Aleksandra Velikog, bila je obučena od strane svoje ilirske majke Audate, koja je bila ratnička princeza, da bude ratnica i lovkinja (Mayor 2014, 68). Iliri su bili poznati po ženama obučenima u umijeću ratovanja, primjerice Teuta piratska kraljica plemena Ardijejaca koja je poslovala duž istočne jadranske obale (Mayor 2014, 315). Ilirske žene bile su jahačice, lovkinja i ratnice kao i muškarci te su oboje bili tetovirani kao i Tračani – smatra se da su upravo Amazonke obučile tračke žene u umijeću tetoviranja (Mayor 2014, 329).

U sjevernoj Kini pronađen je grob poznate kraljice – ratnice Fu Hao koja je bila princeza s područja 'Zapadnih Regija' koja su se povezivala sa Skitima i koja se udala za cara te vodila imperijalnu vojsku u obranu kineske zapadne granice od vlastitih ljudi (Mayor 2014, 76). Ona je najraniji zapisani ženski kineski general (Mayor 2014, 414). Datira se u kinesko brončano doba (Mayor 2014, 414).



Sl. 67 Moderni kip Fu Hao zajedno s fotografijom jedne od njezinih teških bojnih sjekira otkrivenih u njezinoj grobnici , Yin Xu, Kina (prema: Mayor, A. *The Amazons. Lives and Legends of Warrior Women Across the Ancient World*, Princeton University Press: Princeton & Oxford 2014., fig. 25.1, str. 415)

U njezinoj grobnici pronađena su 775 predmeta od žada (svi dolaze s područja Hotana, južna Tarimska zavala, više od 3000 km dalje od mjesta njezinog ukopa na Putu svile) i ogromne brončane ceremonijalne posude koje su imale upisane znakove s njezinim imenom; njezino ime i postignuća također su opisani na oklopima kornjača koji su se također koristili za proročanstva (Mayor 2014, 415). Nadalje, bila je pokopana sa 16 žrtvovanih ratnih zarobljenika i šest pasa (Mayor 2014, 416). Od 130 komada oružja pronađenih u njezinoj grobnici ističu se 27 noževa, dvije male bojne sjekire i dvije vrlo velike bojne sjekire (svaka je težila skoro 9 kg) koje su nosile natpis njezinog imena (Mayor 2014, 416). Kada je ovaj grob prvi put otkriven i iskopan

1976. g. zbog bogatih predmeta i njihove velike količine smatralo se da grob pripada muškom vladaru, no zahvaljujući natpisima na predmetima grob je identificiran kao grob Fu Hao (Mayor 2014, 416). Do tada je Fu Hao bila poznata samo iz natpisa na drugim oklopima kornjača i proročkim kostima (Mayor 2014, 416). Supruge su obično pokapane sa svojim muževima, no vojni autoritet i vojna postignuća Fu Hao bila su toliko neobična da je ona bila počašćena vlastitim grobom (Mayor 2014, 416). No Fu Hao nije bila jedina žena ratnica kineskog brončanog doba – proročke kosti, oklopi kornjača i školjke spominju više od stotinu žena koje su igrale ulogu u vojnim pohodima (Mayor 2014, 416). Kineski arheolozi objavili su otkriće još jedne grobnice žene ratnice nepoznata imena pokraj Pekinga (datira se u vrijeme Zapadne Zhou Dinastije, 1046.-771. g. pr. Kr.); grob je sadržavao veliku količinu oružja koja je uključivala bojne sjekire, dugačke i kratke mačeve, bodeže, kacige, štitove, kopljai dalekometne lukove (Mayor 2014, 416).

Britanski arheolozi, vođeni od strane Hilary Cool, 2004. g. otkrili su par 'Amazonskih' ratnica koje su se borile daleko od svoje domovine (Mayor 2014, 81). Njihovi ostaci pronađeni su među više od 120 setova djelomično spaljenih kostiju otkrivenih na rimskoj nekropoli unutar rimske utvrde Brocavum (200.-300. g. pr. Kr.), Brougham, Kumbrija, pokraj Hadrijanovog zida – sjevernoistočna Engleska (Mayor 2014, 82). Groblje je istraženo 1966. g. prilikom izgradnje autoceste dok je spol pojedinaca otkriven više od 30 godina kasnije (Mayor 2014, 82). Žene ratnice, koje su bile između 20 i 45 godina starosti u vrijeme smrti, bile su spaljene na individualnim, visokostatusnim pogrebnim lomačama zajedno sa svojim konjima, koricama mačeva, predmetima od srebra, stakla i bjelokosti te komadima mesa u zdjelici (Mayor 2014, 82). Velika količina predmeta pronađena u groblju utvrde dolazi sa sarmatskog područja Dunava (tračko - ilirsko područje) – paljevinski ukopi s konjima vrlo su neobičan nalaz u rimskim ukopima, ali skitski ženski i muški ratnički ukopi često su sadržavali žrtvovane konje te posljednji obrok u obliku komada mesa (Mayor 2014, 82). Također je poznato da je u vrijeme rimskog cara Marka Aurelija, sarmatsko pleme Jazigi pristalo dati 8000 konjanika s područja Dunava – 5500 tih konjanika bilo je dio rimskih legija koje su u sjevernoj Britaniji čuvale Hadrijanov zid (Mayor 2014, 82). Ova dva ukopa žena ratnica ukazuju na to da su skitske žene mogle biti dio aktivne rimske vojske – zanimanje koje je prethodno smatrano isključivo muškim (Mayor 2014, 82).

Na lokalitetu Rudson u grobu R3 vidljive su zarasle posjekotine na licu dok je u grobu R163 pronađeno koplje i mač – oba groba pripadaju ženama i također govore o ulozi žena u ratovanju/konfliktu/borbi (Pope i Ralston 2011, 405).

Žene ratnice također su prikazane na keltskom novcu (Pope i Ralston 2011, 405).

Na prostoru južne Italije u vrijeme željeznog doba oružje je često bilo dio elitnih muških ukopa, iako postoje primjeri oružja pronađenog u ženskim i dječjim grobovima (Inall 2014, 241). Najbogatije grobnice su uz oružje također sadržavale oklop i konjsku opremu (Inall 2014, 241). Najčešće oružje koje se moglo pronaći u ovim grobovima bilo je koplje koje je u nekim slučajevima bilo i jedino oružje prisutno u grobu; ovo nam govori da su koplja bila primarna oružja korištena od strane 'ratnika' južno italskog željeznog doba te da su bila bitna komponenta u stvaranju 'ratničkog identiteta' tog područja (Inall 2014, 241 i 242). O važnosti koplja kao oznaka 'ratničkog' identiteta na području južne Italije u vrijeme željeznog doba govori činjenica da su vrhovi koplja primarno proizvedeni u lokalnim radionicama te da nije bilo usvajanja grčkih ili feničanskih formi; kopljima se htjelo iskazati lokalne kulturne identitete (Inall 2014, 247). Na lokalitetu Lavello ističu se dva ženska ukopa iz 4. st. pr. Kr. koja su sadržavala koplja u jasnoj asocijaciji s utezima za tkalački stan – utezi kao kategorija grobnog priloga u potpunosti su izuzeti iz biološki muških grobova tijekom željeznog doba na prostoru juga Italije (Inall 2014, 249). Ova koplja – čiji je tip čest na ovom lokalitetu –mogla su biti funkcionalna i mogla su ukazivati na obiteljsku moć ili društveni status ovih žena kao što je bilo prikazano na primjerima ženskih grobova s kolima na području Etrurije (Inall 2014, 249). No koplja ne moraju nužno biti povezana uz rat i ratovanje, ona također mogu biti povezana uz lov koji je davao šansu elitama da pokažu svoje lovne vještine; stoga, u funkcionalnom smislu, ova koplja u ženskim grobovima mogu označavati žene koje su bile dio elite te sudjelovale u lovu (Inall 2014, 251).

Etrušćanske žene također su uživale puno veće slobode u usporedbi s grčkim ženama (Mayor 2014, 28). Izvanredno otkriće iz 2013. g. ukazuje na postojanje žena ratnica na prostoru Etrurije (Mayor 2014, 29). Unutar grobnice uklesane u kamen u antičkoj Tarkviniji (oko 620. g. pr. Kr.) pronađen je kostur koji drži koplje i u blizini spaljeni ostaci još jedne osobe (Mayor 2014, 29). Također je pronađen nakit, brončana kutija za šivanje i slikana korintska boca za ulje/parfem (Mayor 2014, 29). Zbog nalaza koplja grobu je pripisan ratnički karakter – ratnik i njegova žena koja je bila spaljena (Mayor 2014, 29). No DNK analizom utvrđeno je da je kostur, a time i koplje, pripadalo ženskoj osobi starosti između 35 i 40 godina, dok su spaljeni ostaci pripadali muškarcu starosti između 20 i 30 godina (Mayor 2014, 29).

ZAKLJUČAK

Nakon svega iznesenoga možemo reći da je položaj žena unutar željeznodobnog društva bio raznolik i kompleksan, da žene nisu imale samo jednu određenu ulogu ili poziciju unutar društva, već da su tijekom svog života mogle imati mnogo različitih položaja te, u nekim situacijama, i mijenjati te položaje. Čak su mogle biti na istim položajima kao muškarci – rukovati političkom moći i biti ratnice. Muškarci i žene često su proučavani na odvojen način, kao da vode odvojene živote – muškarci i žene vode, i vodili su, povezane i isprepletene živote i upravo zbog toga bi ih se trebalo zajedno proučavati.

Danas znamo za veliki broj povijesnih i prapovijesnih žena na osnovi tragova koje su nam ostavile njihove zajednice – žene vladarice, promicateljice kulture i novosti, svećenice, ratnice i razne druge uloge. Zbog toga, mišljenje da ženski životi unutar prošlih društava nisu jednako zanimljivi za proučavanje kao muški životi ne drži vodu. Kako bismo razumjeli prošla društva trebamo razumjeti sve komponente tog društva, a pošto su i muškarci i žene u jednakoj mjeri stvarali svoje zajednice, jedno od njih ne može biti važnije u proučavanju od drugoga.

Na osnovu spolno određenih grobnih priloga vidjeli smo kako je zapravo takav pristup interpretaciji grobnih cjelina nepouzdan – oružje u grobovima ne označava isključivo muškarce kao što isključivo nakit ili predmeti vezani uz tkanje u grobu ne označava uvijek žene. No isto tako ne možemo osporiti i ne bi bilo mudro poreći povezanost između određenih tipova predmeta i osteološki određenog spola – iako postoje granice pouzdanosti ovakvih asocijacija. Grobni prilozima eventualno se mogu koristiti kao 'potvrda' osteološkog spola ili određivanje roda, ali nikako kao glavni temelj određivanja spola. Bitno je napomenuti da rodne oznake koje vrijede za jednu regiju ili širi geografski prostor ne moraju nužno biti identične, ili čak slične rodnim oznakama druge regije ili prostora. Također, rodna ekskluzivnost jednog tipa predmeta s vremenom može izgubiti svoju ekskluzivnost. Grobni prilozima trebali bi biti korišteni kao uvid u kontakte, komunikaciju s udaljenim mjestima te interpretacije o tome kakav je pojedinac imao položaj u društvu te kako se taj položaj mogao očitovati na osnovi grobnih priloga koji su nam sačuvani – veliki dio načina na koji su pojedinci predstavljali sebe, svoj identitet, rod, položaj i status bio je vezan uz raspadljive materijale kao što je tekstil, frizura i ukrašavanje tijela: *scarifikacija* ili tetoviranje. Također je bitno napomenuti da veći broj kategorija predmeta povezanih s muškim ukopima možda predstavlja relativno veći broj zanimanja i/ili društvenih uloga otvorenih muškarcima za razliku od žena, dok su žene te koje prođu kroz više različitih

društvenih ličnosti od rođenja do zrele dobi od muškaraca u većini društava. Stoga nije moguće direktno uspoređivati muške i ženske ukope u smislu relativnog bogatstva na količinskoj osnovi grobnih priloga.

Upravo na primjeru razlike između ženskih ukopa u halštatu i ženskih ukopa u latenu vidljivo je koliko su ta dva društva zapravo bila različita – drugačiji društveni ustroj latenskog društva omogućio je različito pokapanje latenskih žena od halštatskih žena: latenske žene mogle su biti pokopane kao vladarice svojih zajednica. Iako su i u halštatskom društvu žene bile vidljive unutar grobnog konteksta, njih većinom interpretiramo uz njihov odnos prema muškarcima ako je riječ o elitnim ukopima, dok u latenskim ženskim ukopima žene proučavamo neovisno o muškarcima. Pri proučavanju grobnog konteksta bitno je zapamtiti da su pogrebni običaji bili izvođeni od strane zajednice – predstavljanje položaja ili statusa osobe vršeno je od strane zajednice, a ne od strane pokojnika. Stoga su nam elitni i ratnički ženski grobovi, primjerice, dodatno bitni jer su te žene i od strane svoje zajednice viđene i prihvaćene upravo na takav način te pokopane sa svim onim častima koje je taj položaj zahtijevao.

Nadalje, u elitnim ženskim ukopima latenskog vremena u zapadnoj Europi vidljivo je da su žene prikazane kao žene, a ne kao 'počasni muškarci' kao što je to znao biti slučaj u društvima u kojima su specifične hijerarhijske uloge rodno determinirane – kakvo se tradicionalno smatralo da je latensko društvo, no u vidu ovakvih nalaza stvarnost takve interpretacije je upitna.

Ženska nošnja pokazuje bogatstvo materijala i kontakte s udaljenim prostorima – upravo zbog toga su nam ženski ukopi toliko značajni za vrijeme željeznog doba jer se na osnovi njihove nošnje mogu vidjeti utjecaji i novosti koji pristižu s jednog prostora na drugi. To nam govori da su žene bile bitne osobe u promicanju kulture i međuregionalnih odnosa – bračnim vezama se uspostavljala trgovina i razmjena između dvaju područja te su žene imale ulogu promicateljica novosti i mode. Također, određene tipove ženske nošnje, primjerice pojaseve i pojasne kopče, ne možemo tako lako odvojiti od istovremenih nalaza muške nošnje – na nekoliko slučajevima u tekstu napomenuto je kako su određeni tipovi pojaseva i pojasnih kopči ranije viđeni u 'ratničkim' grobovima pa tek onda u ženskim grobovima. Ovo nam više od svega ukazuje na to da su i žene i muškarci bili ti koji su aktivno stvarali svoje zajednice i čiji elementi nošnje su se ispreplitali.

Naposljetku, na predstavljenim ukopima žena s oružjem možemo vidjeti da su žene u određenim društvima i prostorima mogle biti ratnice dok je na nekim drugim prostorima i

društvima oružje u ženskim grobovima priloženo simbolički – oružje je označavalo određeni elitni položaj koji su žene obavljale, nasljedstvo, etnicitet ili poklon od rodbine. Primjerice, smatra se da su bodeži u kasnohalštatskim elitnim ukopima vjerojatno imali ulogu znakovlja te da ih se treba interpretirati kao oznaku staleža, a ne zanimanja. Stoga je oružje kao jednostavni pokazatelj ratničkog identiteta unutar grobnog konteksta izrazito preuveličan jer oružje kao takvo ima mnoštvo različitih značenja od kojih ratnički identitet predstavlja samo jedan dio. Osteološke i antropološke analize grobova žena – ratnica potvrđuju postojanje trauma na kostima koje se povezuju s ratnim ozljedama – ozljede nastale od mača, bojne sjekire, ali i projektili zabodeni u kosti. Upravo je prisutnost ratnih ozljeda na kostima najjači argument za potvrđivanje pravog ratničkog identiteta bilo u muškim bilo u ženskim ukopima. Zanimljiv nalaz dolazi s lokaliteta Pokrova u Rusiji gdje je pronađeno nekoliko ratničkih, i muških i ženskih, grobova, ali i četiri muška ukopa zajedno s djecom bez oružja – ovo pokazuje da u ratničkom identitetu te zajednice muški spol nije bio odlučujući faktor.

Cilj ovog rada bio je prikazivanje žena kao subjekata i kao osoba čiji su životi bili jednako bitni kao oni muškaraca - na osnovi prikazanih nalaza, interpretacija, grobnih cjelina te povijesnih izvora, nadamo se da smo uspjeli obaviti upravo to.

POPIS IZVORA

- Sl. 1 Princeza iz Vixa interpretirana kao transvestitni svećenik (prema: Arnold, B. *The Deposed Princess of Vix: the Need for An Engendered European Prehistory*, u: D. Walde, N. D. Willows (ur.), *The Archaeology of Gender: Proceedings of the Twenty – Second Annual Conference of the Archaeological Association of the University of Calgary*, 1991, fig. 3, str. 370)
- Sl. 2 Ilustracija rekonstrukcije grobne komore na lokalitetu Hochdorf (prema: Arnold, B. *The Deposed Princess of Vix: the Need for An Engendered European Prehistory*, u: D. Walde, N. D. Willows (ur.), *The Archaeology of Gender: Proceedings of the Twenty – Second Annual Conference of the Archaeological Association of the University of Calgary*, 1991, fig. 4, str. 371)
- Sl. 3 Ornamentalno – figuralni prikaz s Vačke situle (prema: Rebuy – Salisbury, K. *The Human Body in Early Iron Age Central Europe. Burial Practices and Images of the Hallstatt World*. Routledge: London & New York, 2016., fig. 7.28, str. 206)
- Sl. 4 Figurativna scena s pojasne kopče s lokaliteta Vače u Sloveniji (prema: Rebuy – Salisbury, K. *The Human Body in Early Iron Age Central Europe. Burial Practices and Images of the Hallstatt World*. Routledge: London & New York, 2016., fig. 7.26., str. 200)
- Sl. 5 Uobičajeni uzorak nošenja nakita kod žena (prema: Arnold, B. *The Deposed Princess of Vix: the Need for An Engendered European Prehistory*, u: D. Walde, N. D. Willows (ur.), *The Archaeology of Gender: Proceedings of the Twenty – Second Annual Conference of the Archaeological Association of the University of Calgary*, 1991, fig. 2, str. 369)
- Sl. 6 Karta prikaza grupe Speckhau tumula (prema: Arnold, B. *Belts vs. Blades: the Binary Bind in Iron Age Mortuary Contexts in Southwest Germany*, *Journal of Archaeological Method and Theory* 23 (3), 2016, fig. 1, str. 837)
- Sl. 7 Speckhau grob 13, tumul 18 – vjerojatni ženski dječji grob (prema: Arnold, B. *Gender, Temporalities, and Periodization in Early Iron Age West – Central Europe*, *Social Science History* 36 (1), 2012, fig. 3, str. 102)

- Sl. 8 umjetnička interpretacija djevojčice iz groba 13, tumula 18 na lokalitetu Speckhau (Arnold, B. *Gender, Temporalities, and Periodization in Early Iron Age West – Central Europe*, *Social Science History* 36 (1), 2012, fig. 4, str. 103)
- Sl. 9 Kronološka evolucija mačeva Gündlingen obitelji tijekom HaC perioda, zajedno s njihovim atlantsko kasnobrončanodobnim prototipovima (prema: Milcent, P. Y. *Hallstatt C sword graves in Continental Gaul. Rise of an elite or new system of representation of self in a context of crisis?* u: R. Schuman, S. van der Vaart – Verschoof (ur.), *Connecting Elites and Regions: Perspectives on contacts, relations and differentiation during the Early Iron Age Hallstatt C period in Northwest and Central Europe*, Leiden: Sidestone Press, 2017, fig. 3, str. 90)
- Sl. 10 Prikaz opreme za gozbovanje na situli s lokaliteta Kuffern, Austrija (prema: Rebuy – Salisbury, K. *The Human Body in Early Iron Age Central Europe. Burial Practices and Images of the Hallstatt World*. Routledge: London & New York, 2016., fig. 6.7, str. 125)
- Sl. 11 Prikaz gozbovanja s lokaliteta Dürnberg-Kranzbichl, Austrija (prema: Rebuy – Salisbury, K. *The Human Body in Early Iron Age Central Europe. Burial Practices and Images of the Hallstatt World*. Routledge: London & New York, 2016., fig. 7.42, str. 235)
- Sl. 12 Dio nalaza s lokaliteta Novi Pazar (prema: *Praistorija jugoslavenskih zemalja V*, T. LVIII)
- Sl. 13 Dijelovi nošnje i nakita s lokaliteta Novi Pazar (prema: *Praistorija jugoslavenskih zemalja V*, T. LIX)
- Sl. 14 Atička crnofiguralna olpa s prikazom Dioniza i satira s lokaliteta Novi Pazar (prema: *Praistorija jugoslavenskih zemalja V*, T. LVII, 12)
- Sl. 15 Plan grobne komore s lokaliteta Vix (prema: Arnold, B. *The Deposed Princess of Vix: the Need for An Engendered European Prehistory*, u: D. Walde, N. D. Willows (ur.), *The Archaeology of Gender: Proceedings of the Twenty – Second Annual Conference of the Archaeological Association of the University of Calgary*, 1991, fig. 1, str. 367)
- Sl. 16 Plan tumula 1 s lokaliteta Kaloyanovo – Chernozem (prema: Dimova, B. *Royal Bodies, Invisible Victims: Gender in the Funerary Record of Late Iron Age and Early Hellenistic Thrace*, u: C. Nicolae Popa, S. Stoddart (ur.), *Fingerprinting the Iron Age, Approaches*

to Identity in the European Iron Age, Integrating South – Eastern Europe into the Debate, Oxbow Books 2014, fig. 5.4, str. 45)

- Sl. 17 Ženska nošnja kako je prikazana na situlama (prema: Rebuy – Salisbury, K. *The Human Body in Early Iron Age Central Europe. Burial Practices and Images of the Hallstatt World*. Routledge: London & New York, 2016., fig. 7.19, str. 184)
- Sl.18 Utezi za tkalački stan iz groba 69 lokaliteta Sotin (prema: Potrebica, H., Dizdar, M. *Changing Identities of the Iron Age Communities of Southern Pannonia*, u: C. Nicolae Popa, S. Stoddart (ur.), *Fingerprinting the Iron Age, Approaches to Identity in the European Iron Age, Integrating South – Eastern Europe into the Debate*, Oxbow Books 2014, fig. 12.2b, str. 125)
- Sl. 19. Scena tkanja na posudi s lokaliteta Sopron-Varhegy (prema: Rebuy – Salisbury, K. *The Human Body in Early Iron Age Central Europe. Burial Practices and Images of the Hallstatt World*. Routledge: London & New York, 2016., tabla 5)
- Sl. 20 Raspored ukosnica oko glave pokojnice iz groba 56 s lokaliteta Magdalenenberg (prema: Rebuy – Salisbury, K. *The Human Body in Early Iron Age Central Europe. Burial Practices and Images of the Hallstatt World*. Routledge: London & New York, 2016., fig. 4.6, str. 77)
- Sl. 21 Grob 17 tumula 18 grupe Speckhau – prstenasti završeci označavaju da je ovaj pojas bio podesiv (prema: Arnold, B. *Belts vs. Blades: the Binary Bind in Iron Age Mortuary Contexts in Southwest Germany*, *Journal of Archaeological Method and Theory* 23 (3), 2016, fig. 3, str. 844)
- Sl. 22 Grob 6 tumula 18 grupe Speckhau – segmenti brončanog pojasnog lima (prema: Arnold, B. *Belts vs. Blades: the Binary Bind in Iron Age Mortuary Contexts in Southwest Germany*, *Journal of Archaeological Method and Theory* 23 (3), 2016, fig. 4, str. 845)
- Sl. 23 CT – scan pojasa iz groba 4 tumula 17 Speckhau grupe (prema: Arnold, B. *Gender, Temporalities, and Periodization in Early Iron Age West – Central Europe*, *Social Science History* 36 (1), 2012, fig. 2, str. 101)
- Sl. 24 Ornamenti koji ukazuju na detaljne ženske frizure – Speckhau grupa tumula (prema: Arnold, B. *Belts vs. Blades: the Binary Bind in Iron Age Mortuary Contexts in Southwest Germany*, *Journal of Archaeological Method and Theory* 23 (3), 2016, fig. 5, str. 846)

- Sl. 25 Djelomični grobni inventar s lokaliteta Velika (prema: Potreblica, H., Dizdar, M. *Changing Identities of the Iron Age Communities of Southern Pannonia*, u: C. Nicolae Popa, S. Stoddart (ur.), *Fingerprinting the Iron Age, Approaches to Identity in the European Iron Age, Integrating South – Eastern Europe into the Debate*, Oxbow Books 2014, fig. 12.6, str. 133)
- Sl. 26 Segmenti brončanih pojaseva: 1 Kostolac, 2-4 Nemčice (prema: Dizdar, M. *The Boii and their connections with the Scordisci – Contacts between central Europe and south – eastern Pannonia during the La Tene culture*, u: M. Karwowski, V. Salač, S. Sievers (ur.), *Boier zwischen Realität und Fiktion, Akten des internationalen Kolloquiums in Češky Krumlov von 14. – 16. 11. 2013.*, Bon 2015, fig. 4, str. 300)
- Sl. 27 Brončane pojase kopče: 1 Sotin, 2 Velemszentvid, 3 Trenčianske Bohuslavice (prema: Dizdar, M. *The Boii and their connections with the Scordisci – Contacts between central Europe and south – eastern Pannonia during the La Tene culture*, u: M. Karwowski, V. Salač, S. Sievers (ur.), *Boier zwischen Realität und Fiktion, Akten des internationalen Kolloquiums in Češky Krumlov von 14. – 16. 11. 2013.*, Bon 2015, fig. 6, str. 302)
- Sl. 28 Karta rasprostiranja kasnohalštatskih astragalnih pojaseva – tip Nikinci (prema: Dizdar, M., Tonc, A. *Not just a belt: astragal belts as part of Late Iron Age female costume in the South-eastern Carpathian Basin*, *Starinar* LXVIII/2018, fig. 2, str. 49)
- Sl. 29 Osijek – Zeleno polje grob 26 (prema: Dizdar, M., Tonc, A. *Not just a belt: astragal belts as part of Late Iron Age female costume in the South-eastern Carpathian Basin*, *Starinar* LXVIII/2018, fig. 3, str. 52)
- Sl. 30 Karaburma grob 15 (prema: Dizdar, M., Tonc, A. *Not just a belt: astragal belts as part of Late Iron Age female costume in the South-eastern Carpathian Basin*, *Starinar* LXVIII/2018, fig. 5, str. 55)
- Sl. 31 Karta rasprostranjenosti kasnolatenskih astragalnih pojaseva (prema: Dizdar, M., Tonc, A. *Not just a belt: astragal belts as part of Late Iron Age female costume in the South-eastern Carpathian Basin*, *Starinar* LXVIII/2018, fig. 6, str. 56)
- Sl. 32 Vučedol – brončane čertoške fibule (prema: Brunšmid, J. *Prehistorijski predmeti iz srijemske županije*, *Vjesnik Arheološkog muzeja u Zagrebu* 6 (1), 1902, sl. 22, str. 68)

- Sl. 33 Vučedol – dio halštatskog astragalnog pojasa (prema: Brunšmid, J. *Prehistorijski predmeti iz srijemske županije*, Vjesnik Arheološkog muzeja u Zagrebu 6 (1), 1902, sl. 24, str. 69)
- Sl. 34 Vučedol – željezni mač (prema: Brunšmid, J. *Prehistorijski predmeti iz srijemske županije*, Vjesnik Arheološkog muzeja u Zagrebu 6 (1), 1902, sl. 26, str. 69)
- Sl. 35 Vučedol – perle od staklene paste (prema: Brunšmid, J. *Prehistorijski predmeti iz srijemske županije*, Vjesnik Arheološkog muzeja u Zagrebu 6 (1), 1902, sl. 25, str. 69)
- Sl. 36 Sremska Mitrovica (Tvornica tanina) – zlatni nakit (prema: Brunšmid, J. *Prehistorijski predmeti iz srijemske županije*, Vjesnik Arheološkog muzeja u Zagrebu 6 (1), 1902, sl. 36, str. 76)
- Sl. 37 Varijante kasnolatenskih astragalsnih pojaseva: 1a) Szarazd 1b) Regöly 1c) Bratislava – Devin 2a) Beograd 2b) Kruševo 2c) Dunaszekcsö (prema: Dizdar, M., Tonc, A. *Not just a belt: astragal belts as part of Late Iron Age female costume in the South-eastern Carpathian Basin*, *Starinar* LXVIII/2018, fig. 4, str. 54)
- Sl. 38 Zvonimirovo – Veliko polje LT90 (prema: Dizdar, M., Ljuština, M. *My mother was a tailor... Women from the Middle La Tene culture cemetery Zvonimirovo – Veliko polje who made the spinning threads and clothes*, *Arheološki vestnik* 70, 2019, fig. 2, str. 52)
- Sl. 39 Zvonimirovo – Veliko polje LT91 (prema: Dizdar, M., Ljuština, M. *My mother was a tailor... Women from the Middle La Tene culture cemetery Zvonimirovo – Veliko polje who made the spinning threads and clothes*, *Arheološki vestnik* 70, 2019, fig. 3, str. 53)
- Sl. 40 Željezne igle sa zoomorfnom glavicom 1) Novo Mesto – Kapiteljska njiva, grob 436 2) Purgstall am der Erlauf 3) Stare Hradisko (prema: Dizdar, M., Ljuština, M. *My mother was a tailor... Women from the Middle La Tene culture cemetery Zvonimirovo – Veliko polje who made the spinning threads and clothes*, *Arheološki vestnik* 70, 2019, fig. 6, str. 60)
- Sl. 41 Nalazi iz groba LT90 (prema: Dizdar, M., Ljuština, M. *My mother was a tailor... Women from the Middle La Tene culture cemetery Zvonimirovo – Veliko polje who made the spinning threads and clothes*, *Arheološki vestnik* 70, 2019, pl. 1, str. 90)

- Sl. 42 Nalazi iz groba LT91 (prema: Dizdar, M., Ljuština, M. *My mother was a tailor... Women from the Middle La Tene culture cemetery Zvonimirovo – Veliko polje who made the spinning threads and clothes*, *Arheološki vestnik* 70, 2019, pl. 2, str. 91)
- Sl. 43 Belišće – nalazi iz groba (prema: Dizdar, M. *Late Hallstatt Female Grave from Belišće. A Group of Late Hallstatt Finds in the Lower Drava Valley*, u: C. Gutjahr, G. Tiefengraber (ur.), *Beiträge zur Hallstattzeit am Rande der Südostalpen, Akten des 2. Internationalen Symposiums am 10. und 11. Juni 2010 in Wildon (Steiermark/Österreich), Internationale Archäologie, Band 19*, Rahden/Westf. 2015, fig. 6, str. 52)
- Sl. 44 Belišće – Certosa fibula XIIIb tipa (prema: Dizdar, M. *Late Hallstatt Female Grave from Belišće. A Group of Late Hallstatt Finds in the Lower Drava Valley*, u: C. Gutjahr, G. Tiefengraber (ur.), *Beiträge zur Hallstattzeit am Rande der Südostalpen, Akten des 2. Internationalen Symposiums am 10. und 11. Juni 2010 in Wildon (Steiermark/Österreich), Internationale Archäologie, Band 19*, Rahden/Westf. 2015, fig. 3, str. 48)
- Sl. 45 Osijek grob 51 – Certosa fibula XIIIb tipa (prema: Dizdar, M. *Late Hallstatt Female Grave from Belišće. A Group of Late Hallstatt Finds in the Lower Drava Valley*, u: C. Gutjahr, G. Tiefengraber (ur.), *Beiträge zur Hallstattzeit am Rande der Südostalpen, Akten des 2. Internationalen Symposiums am 10. und 11. Juni 2010 in Wildon (Steiermark/Österreich), Internationale Archäologie, Band 19*, Rahden/Westf. 2015, fig. 7, str. 53)
- Sl. 46 Belišće – prsten (prema: Dizdar, M. *Late Hallstatt Female Grave from Belišće. A Group of Late Hallstatt Finds in the Lower Drava Valley*, u: C. Gutjahr, G. Tiefengraber (ur.), *Beiträge zur Hallstattzeit am Rande der Südostalpen, Akten des 2. Internationalen Symposiums am 10. und 11. Juni 2010 in Wildon (Steiermark/Österreich), Internationale Archäologie, Band 19*, Rahden/Westf. 2015, fig. 4, str. 50)
- Sl. 47 Belišće – narukvica (prema: Dizdar, M. *Late Hallstatt Female Grave from Belišće. A Group of Late Hallstatt Finds in the Lower Drava Valley*, u: C. Gutjahr, G. Tiefengraber (ur.), *Beiträge zur Hallstattzeit am Rande der Südostalpen, Akten des 2. Internationalen Symposiums am 10. und 11. Juni 2010 in Wildon (Steiermark/Österreich), Internationale Archäologie, Band 19*, Rahden/Westf. 2015, fig. 5, str. 51)

- Sl. 48 Sremska Mitrovica grob 1 – zlatna ogrlica (prema: Potrebica, H., Dizdar, M. *Late Hallstatt and Early La Tene Gold and Silver Beads in Southeast Pannonia*, u: C. Gosden, S. Crawford, K. Ulmschneider (ur.), *Celtic Art in Europe, Making Connections, Essays in honour of Vincent Megan on his 80th birthday*, Oxbow Books 2014, fig. 18.3, str. 153)
- Sl. 49 Nalazi iz ostave Čurug – osim atičkog kiliksa pod brojem 12 (prema: prema: *Praistorija jugoslavenskih zemalja V*, T. LVII)
- Sl. 50 Nalazi iz Velike (prema: Dizdar, M., Potrebica, H. *Latenska kultura na prostoru Požeške kotline*, *Opuscula archaeologica* 26, 2002, T.1, str. 125)
- Sl. 51 Nalazi iz Velike (prema: Dizdar, M., Potrebica, H. *Latenska kultura na prostoru Požeške kotline*, *Opuscula archaeologica* 26, 2002, T.2, str. 126)
- Sl. 52 Nalazi iz Velike (prema: Dizdar, M., Potrebica, H. *Latenska kultura na prostoru Požeške kotline*, *Opuscula archaeologica* 26, 2002, T.3, str. 127)
- Sl. 53 Nalazi iz Velike (prema: Dizdar, M., Potrebica, H. *Latenska kultura na prostoru Požeške kotline*, *Opuscula archaeologica* 26, 2002, T.4, str. 128)
- Sl. 54 Oslikani prikaz borbe Grka i Amazonki (prema: Mayor, A. *The Amazons. Lives and Legends of Warrior Women Across the Ancient World*, Princeton University Press: Princeton & Oxford 2014., fig. 5.1., str. 90)
- Sl. 55 Mozaik amazonske kraljice Melanipe, antička Edesa – Sanliurfa, Turska (prema: Mayor, A. *The Amazons. Lives and Legends of Warrior Women Across the Ancient World*, Princeton University Press: Princeton & Oxford 2014., pl.1)
- Sl. 56 Prikaz Amazonke u jeku bitke (prema: Mayor, A. *The Amazons. Lives and Legends of Warrior Women Across the Ancient World*, Princeton University Press: Princeton & Oxford 2014., pl. 12)
- Sl. 57 Prikaz amazonske strijelkinje (prema: Mayor, A. *The Amazons. Lives and Legends of Warrior Women Across the Ancient World*, Princeton University Press: Princeton & Oxford 2014., fig. 13.1, str. 211)

- Sl. 58 Prikaz Crnog mora, Kavkaza I Kaspijskog mora (prema: Mayor, A. *The Amazons. Lives and Legends of Warrior Women Across the Ancient World*, Princeton University Press: Princeton & Oxford 2014., map 2.4, str. 42)
- Sl. 59 Prikaz arheoloških lokaliteta povezanih sa ženama – ratnicama (prema: Mayor, A. *The Amazons. Lives and Legends of Warrior Women Across the Ancient World*, Princeton University Press: Princeton & Oxford 2014., map 4.1, str. 66)
- Sl. 60 Prikaz nomadskih kultura, od Euroazije do Kine (prema: Mayor, A. *The Amazons. Lives and Legends of Warrior Women Across the Ancient World*, Princeton University Press: Princeton & Oxford 2014., map 2.1, str. 35)
- Sl. 61 Borbene ozljede skitskih žena ratnica s prostora Altaja: u sredini je vidljiva ozljeda nastala *sagaris* bojnou sjekirom dok su s lijeve strane vidljive ozljede na rebrima uzrokovane mačem (prema: Mayor, A. *The Amazons. Lives and Legends of Warrior Women Across the Ancient World*, Princeton University Press: Princeton & Oxford 2014., fig. 4.3, str. 81)
- Sl. 62 Grob 6, nekropola 8, Kurgan 1, žena – ratnica s velikim željeznim kopljem u desnoj ruci i dva željezna vrha strelica položena između nogu, 4./3. st. pr. Kr.; slika ispod: detalj bodeža položenog uz bedro i vrhove strelica (prema: Mayor, A. *The Amazons. Lives and Legends of Warrior Women Across the Ancient World*, Princeton University Press: Princeton & Oxford 2014., pl. 3)
- Sl. 63 Karta prikaza regija oko Crnog mora (prema: Mayor, A. *The Amazons. Lives and Legends of Warrior Women Across the Ancient World*, Princeton University Press: Princeton & Oxford 2014., map 2.2, str. 39)
- Sl. 64 Najranije poznati amazonski grobovi – fotografije originalnog terenskog izvještaja iz 1927.g., ozljedu lubanje jedne od žena napravljenu *sagaris* bojnou sjekirom, njezin mač i ogrlica od agata (prema: Mayor, A. *The Amazons. Lives and Legends of Warrior Women Across the Ancient World*, Princeton University Press: Princeton & Oxford 2014., fig. 4.1., str. 72)
- Sl. 65 Dvojni ukop Pazyryk culture, tumul 1, Ak – Alakha, Ukok visoravan, Altaj, 5. st. pr. Kr. (prema: Mayor, A. *The Amazons. Lives and Legends of Warrior Women Across the Ancient World*, Princeton University Press: Princeton & Oxford 2014., fig. 4.2, str. 78)

- Sl. 66 Prikaz Amanitore, *kandake* Numibije, kako pogublja svoje neprijatelje mačem (prema: Mayor, A. *The Amazons. Lives and Legends of Warrior Women Across the Ancient World*, Princeton University Press: Princeton & Oxford 2014., fig. 23.2, str. 390)
- Sl. 67 Moderni kip Fu Hao zajedno s fotografijom jedne od njezinih teških bojnih sjekira otkrivenih u njezinoj grobnici , Yin Xu, Kina (prema: Mayor, A. *The Amazons. Lives and Legends of Warrior Women Across the Ancient World*, Princeton University Press: Princeton & Oxford 2014., fig. 25.1, str. 415)

POPIS LITERATURE

- ARNOLD 1991** – Arnold, B. *The Deposed Princess of Vix: the Need for An Engendered European Prehistory*, u: D. Walde, N. D. Willows (ur.), *The Archaeology of Gender: Proceedings of the Twenty – Second Annual Conference of the Archaeological Association of the University of Calgary*, 1991, 366 – 374.
- ARNOLD 1995** – Arnold, B. *'Honorary Males' or Women of Substance? Gender, Status, and Power In Iron – Age Europe*, *Journal of European Archaeology* 3.2, 1995, 153 – 168.
- ARNOLD 1999** – Arnold, B. *'Drinking the Feast': Alcohol and the Legitimization of Power in Celtic Europe*, *Cambridge Archaeological Journal* 9 (1), 1999, 71 – 93.
- ARNOLD 2012** – Arnold, B. *Gender, Temporalities, and Periodization in Early Iron Age West – Central Europe*, *Social Science History* 36 (1), 2012, 85 – 112.
- ARNOLD 2016** – Arnold, B. *Belts vs. Blades: the Binary Bind in Iron Age Mortuary Contexts in Southwest Germany*, *Journal of Archaeological Method and Theory* 23 (3), 2016, 832 – 853.
- BOŽIĆ 1987** – Božić, D. *Zapadna grupa*, u: A. Benac (ur.), *Praistorija jugoslavenskih zemalja V Željezno doba*, Sarajevo 1987, 855 – 898.
- BRUNŠMID 1902** – Brunšmid, J. *Prehistorijski predmeti iz srijemske županije*, *Vjesnik Arheološkog muzeja u Zagrebu* 6 (1), 1902, 68 – 86.
- CHAPMAN I PALINCAŞ 2013** - Chapman, J., Palincaş, N. *Gender in Eastern European Prehistory*, u: D. Bolger (ur.), *A Companion to Gender Prehistory*, John Wiley & Sons 2013, 413 – 437.
- COLLIS 2014** – Collis, J. *The Celts: More Myths and Inventions*, u: C. Nicolae Popa, S. Stoddart (ur.), *Fingerprinting the Iron Age, Approaches to Identity in the European Iron Age, Integrating South – Eastern Europe into the Debate*, Oxbow Books 2014, 291 – 306.
- CONKEY I GERO 1991** – Conkey, M. W., Gero, J. M. *Tensions, Pluralities, and Engendering Archaeology: An Introduction to Women and Prehistory*, u: N. W. Conkey, J. M. Gero

- (ur.), *Engendering Archaeology, Women and Prehistory*, Basil Blackwell Ltd 1991, 3 – 31.
- CRASS 2001** – Crass, B. A. *Gender and Mortuary Analysis: What can Grave Goods really tell us?* u: B. Arnold, N. L. Wicker (ur.), *Gender and the Archaeology of Death*, AltaMira Press 2001, 105 – 119.
- ČOVIĆ 1987** – Čović, B. *Grupa Donja Dolina – Sanski most*, u: A. Benac (ur.), *Praistorija jugoslavenskih zemalja V Željezno doba*, Sarajevo 1987, 232 – 298.
- DAMM 1991** - Damm, C. B. *From Burials to Gender Roles: Problems and Potentials in Post – Processual Archaeology*, u: D. Walde, N. D. Willows (ur.), *The Archaeology of Gender: Proceedings of the Twenty – Second Annual Conference of the Archaeological Association of the University of Calgary*, 1991, 130 – 135.
- DIMOVA 2014** – Dimova, B. *Royal Bodies, Invisible Victims: Gender in the Funerary Record of Late Iron Age and Early Hellenistic Thrace*, u: C. Nicolae Popa, S. Stoddart (ur.), *Fingerprinting the Iron Age, Approaches to Identity in the European Iron Age, Integrating South – Eastern Europe into the Debate*, Oxbow Books 2014, 33 – 48.
- DIZDAR 2014** – Dizdar, M. *Bronze Fibulae with Enamel Inlay from Scordiscan Sites*, u: S. Berecki (ur.), *Iron Age Crafts and Craftsmen in the Carpathian Basin, Proceedings of the International Colloquium from Targa Mureş, 10 – 13 Oct. 2013*, Targa Mureş 2014, 97 – 114.
- DIZDAR 2015a** – Dizdar, M. *Late Hallstatt Female Grave from Belišće. A Group of Late Hallstatt Finds in the Lower Drava Valley*, u: C. Gutjahr, G. Tiefengraber (ur.), *Beiträge zur Hallstattzeit am Rande der Südostalpen, Akten des 2. Internationalen Symposiums am 10. und 11. Juni 2010 in Wildon (Steiermark/Österreich)*, *Internationale Archäologie, Band 19*, Rahden/Westf. 2015, 45 – 60.
- DIZDAR 2015b** – Dizdar, M. *The Boii and their connections with the Scordisci – Contacts between central Europe and south – eastern Pannonia during the La Tene culture*, u: M. Karwowski, V. Salač, S. Sievers (ur.), *Boier zwischen Realität und Fiktion, Akten des internationalen Kolloquiums in Češky Krumlov von 14. – 16. 11. 2013.*, Bon 2015, 295 – 309.

- DIZDAR 2016** – Dizdar, M. *Middle La Tene Female Iron Belts in the South – Eastern Part of the Carpathian Basin – Is It Something Local and/or Global?*, u: S. Berecki (ur.), *Iron Age Chronology in the Carpathian Basin, Proceedings of the International Colloquium from Targu Mureş 8 – 10 Oct. 2015*, Cluj Napoca 2016, 75 – 97.
- DIZDAR 2018** – Dizdar, M. *Reflections about Some Specific Finds of Female Costume in the Southern Carpathian Basin – Can We Recognize Female Mobility in the Middle La Tene?* u: S. Berecki, A. Rustoiu, M. Egri (ur.), *Iron Age Connectivity in the Carpathian Basin, Proceedings of the International Colloquium from Targa Mureş 13 – 15 Oct. 2017*, Cluj Napoca 2018, 15 – 39.
- DIZDAR I LJUŠTINA 2019** – Dizdar, M., Ljuština, M. *My mother was a tailor... Women from the Middle La Tene culture cemetery Zvonimirovo – Veliko polje who made the spinning threads and clothes*, *Arheološki vestnik* 70, 2019, 49 – 91.
- DIZDAR I POTREBICA 2002** – Dizdar, M., Potrebica, H. *Latenska kultura na prostoru Požeške kotline*, *Opuscula archaeologica* 26, 2002, 111 – 131.
- DIZDAR I TONC 2018** – Dizdar, M., Tonc, A. *Not just a belt: astragal belts as part of Late Iron Age female costume in the South-eastern Carpathian Basin*, *Starinar* LXVIII/2018, 47 – 63.
- GABROVEC 1987a** – Gabrovec, S. *Uvod*, u: A. Benac (ur.), *Praistorija jugoslavenskih zemalja V Željezno doba*, Sarajevo 1987, 25 – 29.
- GABROVEC 1987b** – Gabrovec, S. *Dolenjska grupa*, u: A. Benac (ur.), *Praistorija jugoslavenskih zemalja V Željezno doba*, Sarajevo 1987, 29 – 120.
- GHENGEA 2014** – Ghengea, A. *The Ethnic Construction of Early Iron Age Burials in Transylvania. Scythians, Agathyrsi or Thracians?* u: C. Nicolae Popa, S. Stoddart (ur.), *Fingerprinting the Iron Age, Approaches to Identity in the European Iron Age, Integrating South – Eastern Europe into the Debate*, Oxbow Books 2014, 76 – 89.
- GILCHRIST 1999** – Gilchrist, R. *Gender and Archaeology: Contesting the past*, Routledge: London and New York, 1999.

- GRÄSLUND 2001** – Gräslund, A. – S. *The Position of Iron Age Scandinavian Women: Evidence from Graves and Rune Stones*, u: B. Arnold, N. L. Wicker (ur.), *Gender and the Archaeology of Death*, AltaMira Press 2001, 81 – 105.
- INALL 2014** - Inall, Y. *Spoiling for a Fight: Using Spear Typologies to Identify Aspects of Warrior Identity and Fighting Style in Iron Age South Italy*, u: C. Nicolae Popa, S. Stoddart (ur.), *Fingerprinting the Iron Age, Approaches to Identity in the European Iron Age, Integrating South – Eastern Europe into the Debate*, Oxbow Books 2014, 241 – 254.
- JANKOVIĆ 2014** – Janković, M. A. *Negotiating Identities at the Edge of the Roman Empire*, u: C. Nicolae Popa, S. Stoddart (ur.), *Fingerprinting the Iron Age, Approaches to Identity in the European Iron Age, Integrating South – Eastern Europe into the Debate*, Oxbow Books 2014, 89 – 97.
- JOVANOVIĆ 1987a** – Jovanović, B. *Uvod*, u: A. Benac (ur.), *Praistorija jugoslavenskih zemalja V Željezno doba*, Sarajevo 1987, 805 – 815.
- JOVANOVIĆ 1987b** – Jovanović, B. *Istočna grupa*, u: A. Benac (ur.), *Praistorija jugoslavenskih zemalja V Željezno doba*, Sarajevo 1987, 815 – 855.
- JOVANOVIĆ 1987c** – Jovanović, B. *Zaključna razmatranja o keltskoj kulturi u Jugoslaviji*, u: A. Benac (ur.), *Praistorija jugoslavenskih zemalja V Željezno doba*, Sarajevo 1987, 898 – 901.
- KEHOE 1999** – Kehoe, A. B. *A Resort to Subtler Contrivances*, u: T. L. Sweely (ur.), *Manifesting Power: Gender and the interpretation of power in archaeology*, Routledge: London and New York 1999, 17 – 30.
- KENT 1999** – Kent, S. *Egalitarianism, equality, and equitable power*, u: T. L. Sweely (ur.), *Manifesting Power: Gender and the interpretation of power in archaeology*, Routledge: London and New York 1999, 30 – 49.
- LEIBOWITZ 1975** – Leibowitz, L. *Perspectives on the Evolution of Sex Differences*, u: R. R. Reiter (ur.), *Toward an Anthropology of Women*, Monthly Review Press, New York, 1975, 20 – 36.

- LJUŠTINA I SPASIĆ 2016** – Ljuština, M., Spasić, M. *Brothers – In – Shears in the Afterlife: La Tene Warrior Panoply and Chronology at Belgrade – Karaburma*, u: S. Berecki (ur.), *Iron Age Chronology in the Carpathian Basin, Proceedings of the International Colloquium from Targa Mureş 8 – 10 Oct. 2015*, Cluj Napoca 2016, 325 – 339.
- MAYOR 2014** – Mayor, A. *The Amazons. Lives and Legends of Warrior Women Across the Ancient World*, Princeton University Press: Princeton & Oxford 2014.
- MIHAJLOVIĆ 2018** – Mihajlović, V. D. *Do warrior burials make a martial society? Reconsideration of the late Iron Age Karaburma necropolis (Danube – Sava confluence)*, u: E. Nemeth (ur.), *Violence in Prehistory and Antiquity*, 2018, 39 – 67.
- MILCENT 2017** – Milcent, P. Y. *Hallstatt C sword graves in Continental Gaul. Rise of an elite or new system of representation of self in a context of crisis?* u: R. Schuman, S. van der Vaart – Verschoof (ur.), *Connecting Elites and Regions: Perspectives on contacts, relations and differentiation during the Early Iron Age Hallstatt C period in Northwest and Central Europe*, Leiden: Sidestone Press, 2017, 85 – 109.
- MILLEGE NELSON 1999** – Milledge Nelson, S. *Rethinking gender and power*, u: T. L. Sweely (ur.), *Manifesting Power: Gender and the interpretation of power in archaeology*, Routledge: London and New York 1999, 184 – 190.
- MOILANEN ET AL. 2021** – Moilanen, U., Kirkinen, T. Saari, N. –J., Rohrlach, A. B., Krause, J., Onkamo, P., Salmela, E. *A Woman with a Sword? – Weapon Grave at Suontaka, Vesitorninmäki, Finland*, *European Journal of Archaeology*, 2021, 1 – 19.
- NICOLAE POPA I STODDART 2014** – Nicolae Popa, C., Stoddart, S. *Fingerprinting the European Iron Age. Historical, Cultural and Intellectual Perspectives on Identity and Ethnicity*, u: C. Nicolae Popa, S. Stoddart (ur.), *Fingerprinting the Iron Age, Approaches to Identity in the European Iron Age, Integrating South – Eastern Europe into the Debate*, Oxbow Books 2014, 323 – 332.
- PAPAZOGLU 1969** – Papazoglu, F. *Skordisci*, u: A. Benac (ur.), *Srednjobalkanska plemena u predrimsko doba*, Sarajevo 1969, 209 – 299.
- PETRE 1993** – Petre, B. *Male and Female Finds and Symbols in Germanic Iron Age Graves*, *Current Swedish Archaeology* 1, 1993, 149 – 154.

- POPE I RALSTON 2011** – Pope, R. E., Ralston, I. B. M. *Approaching sex and status in Iron Age Britain with reference to the nearer continent*, u: L. Armada, T. Moore (ur.), *Atlantic Europe in the First Millennium BC: Crossing the Divide*, Oxford: Oxford University Press 2011, 375 – 414.
- POTREBICA I DIZDAR 2014a** – Potrebica, H., Dizdar, M. *Late Hallstatt and Early La Tene Gold and Silver Beads in Southeast Pannonia*, u: C. Gosden, S. Crawford, K. Ulmschneider (ur.), *Celtic Art in Europe, Making Connections, Essays in honour of Vincent Megan on his 80th birthday*, Oxbow Books 2014, 152 – 158.
- POTREBICA I DIZDAR 2014b** – Potrebica, H., Dizdar, M. *Changing Identities of the Iron Age Communities of Southern Pannonia*, u: C. Nicolae Popa, S. Stoddart (ur.), *Fingerprinting the Iron Age, Approaches to Identity in the European Iron Age, Integrating South – Eastern Europe into the Debate*, Oxbow Books 2014, 123 – 142.
- PYBURN 1999** – Pyburn, K. *Repudiating witchcraft*, u: T. L. Sweely (ur.), *Manifesting Power: Gender and the interpretation of power in archaeology*, Routledge: London and New York 1999, 190 – 198.
- REBUY – SALISBURY 2016** – Rebuy – Salisbury, K. *The Human Body in Early Iron Age Central Europe. Burial Practices and Images of the Hallstatt World*. Routledge: London & New York, 2016.
- REINHOLD 2003** – Reinhold, S. *Traditions in transition: some thoughts on Late Bronze Age and Early Iron Age burial customs from the Northern Caucasus*, *European Journal of Archaeology* 6 (1), 25 – 54.
- RUSTOIU 2014** – Rustoiu, A. *Indigenous and Colonist Communities in the Eastern Carpathian Basin at the Beginning of the Late Iron Age. The Genesis of an Eastern Celtic World*, u: C. Nicolae Popa, S. Stoddart (ur.), *Fingerprinting the Iron Age, Approaches to Identity in the European Iron Age, Integrating South – Eastern Europe into the Debate*, Oxbow Books 2014, 142 – 157.
- SHELACH – LEVI 2008** – Shelach – Levi, G. *He Who Eats the Horse, She Who Rides It? Symbols of Gender Identity on the Eastern Edges of the Eurasian Steppe*, u: K. M. Lindeiff, K. S. Rubinson (ur.), *Are All Warriors Male? Gender Roles on the Ancient Eurasian Steppe*, Lanfiam, Altmira 2008, 93 – 109.

- SKOGSTRAND 2017** – Skogstrand, L. *The role of violence in the construction of prehistoric masculinities*, u: U. Matić, B. Jensen (ur.), *Archaeologies of gender and violence*, Oxbow books 2017, 77 – 103.
- SPENCER – WOOD 1999** – Spencer – Wood, S. M. *Gendering power*, u: T. L. Sweely (ur.), *Manifesting Power: Gender and the interpretation of power in archaeology*, Routledge: London and New York 1999, 175 – 184.
- STEUER 2006** – Steuer, H. *Warrior bands, war lords and the birth of tribes and states in the first millennium AD in Middle Europe*, u: T. Otto (ur.), *Warfare and society: archaeological and social anthropological perspectives*, Aarhus: Aarhus University Press 2006, 227 – 236.
- TREHERNE 1995** – Treherne, P. *The Warrior's Beauty: the Masculine Body and Self Identity in Bronze – Age Europe*, *Journal of European Archaeology*, 1995, 105 – 141.
- VANKILDE 2017** – Vankilde, H. *The Beautiful Warrior Twenty – one Years After – Bronze Age Warfare and Warriors*, *European Journal of Archaeology* 20 (1), 2017, 55 – 59.
- VASIĆ 1987a** – Vasić, R. *Uvod*, u: A. Benac (ur.), *Praistorija jugoslavenskih zemalja V Željezno doba*, Sarajevo 1987, 531 – 533.
- VASIĆ 1987b** – Vasić, R. *Daljska grupa*, u: A. Benac (ur.), *Praistorija jugoslavenskih zemalja V Željezno doba*, Sarajevo 1987, 533 – 536.
- VASIĆ 1987c** – Vasić, R. *Bosutska grupa*, u: A. Benac (ur.), *Praistorija jugoslavenskih zemalja V Željezno doba*, Sarajevo 1987, 536 – 555.
- VASIĆ 1987d** – Vasić, R. *Sremska grupa zapadnobalkanskog kompleksa*, u: A. Benac (ur.), *Praistorija jugoslavenskih zemalja V Željezno doba*, Sarajevo 1987, 555 – 559.
- VASIĆ 1987e** – Vasić, R. *Trakokimerski, skitski i trakogetski utjecaji u jugoslavenskom Podunavlju*, u: A. Benac (ur.), *Praistorija jugoslavenskih zemalja V Željezno doba*, Sarajevo 1987, 559 – 571.
- VASIĆ 1987f** – Vasić, R. *Kneževski grobovi iz Novog Pazara i Atenice*, u: A. Benac (ur.), *Praistorija jugoslavenskih zemalja V Željezno doba*, Sarajevo 1987, 644 – 651.

- VINSKI GASPARINI 1987** – Vinski Gasparini, K. *Grupa Martijanec – Kaptol*, u: A. Benac (ur.), *Praistorija jugoslavenskih zemalja V Željezno doba*, Sarajevo 1987, 182 – 232.
- WEBSTER 1975** – Webster, P. *Matriarchy: A Vision of Power*, u: R. R. Reiter (ur.), *Toward an Anthropology of Women*, Monthly Review Press, New York, 1975, 141 – 157.
- WGLIAN 2001** – Weglian, E. *Grave Goods do not a Gender make: A Case Study from Singen am Hohentwiel, Germany*, u: B. Arnold, N. L. Wicker (ur.), *Gender and the Archaeology of Death*, AltaMira Press 2001, 137 – 159.
- WELLS 2014** – Wells, P. *Material Culture and Identity. The Problem of Identifying Celts, Germans and Romans in Late Iron Age Europe*, u: C. Nicolae Popa, S. Stoddart (ur.), *Fingerprinting the Iron Age, Approaches to Identity in the European Iron Age, Integrating South – Eastern Europe into the Debate*, Oxbow Books 2014, 306 – 323.
- WHITEHOUSE 2017** – Whitehouse, L. M. *The weapons make the man? A re – analysis of early Anglo – Saxon weapon burial and interpretation*, u: U. Matic, B. Jensen (ur.), *Archaeologies of gender and violence*, Oxbow books 2017, 223 – 247.
- WYLIE 1991** – Wylie, A. *Gender Theory and the Archaeological Record: Why Is There No Archaeology of Gender?* u: N. W. Conkey, J. M. Gero (ur.), *Engendering Archaeology, Women and Prehistory*, Basil Blackwell Ltd 1991, 31 – 57.