

# Karakteristike i razvoj pogrebnih običaja u Issi na temelju arheoloških istraživanja nekropole Martvilo od 1976. do 1985.

---

Jovanović, Jelena

Doctoral thesis / Disertacija

2023

*Degree Grantor / Ustanova koja je dodijelila akademski / stručni stupanj:* **University of Zagreb, Faculty of Humanities and Social Sciences / Sveučilište u Zagrebu, Filozofski fakultet**

*Permanent link / Trajna poveznica:* <https://urn.nsk.hr/urn:nbn:hr:131:704392>

*Rights / Prava:* [In copyright](#) / [Zaštićeno autorskim pravom.](#)

*Download date / Datum preuzimanja:* **2024-07-03**



Sveučilište u Zagrebu  
Filozofski fakultet  
University of Zagreb  
Faculty of Humanities  
and Social Sciences

*Repository / Repozitorij:*

[ODRAZ - open repository of the University of Zagreb  
Faculty of Humanities and Social Sciences](#)





Sveučilište u Zagrebu

Filozofski fakultet

Jelena Jovanović

**KARAKTERISTIKE I  
RAZVOJ POGREBNIH  
OBIČAJA U ISSI NA  
TEMELJU  
ARHEOLOŠKIH  
ISTRAŽIVANJA  
NEKROPOLE  
MARTVILO OD 1976. DO  
1985.**

DOKTORSKI RAD

Mentor:

Izv. prof. dr. sc. Domagoj Tončinić

Zagreb, 2023.



University of Zagreb

Faculty of Humanities and Social  
Sciences

Jelena Jovanović

**CHARACTERISTICS  
AND DEVELOPMENT  
OF FUNERAL  
CUSTOMS IN ISSA  
BASED ON THE  
ARCHAEOLOGICAL  
RESEARCH OF  
MARTVILO  
NECROPOLIS FROM  
1976 TO 1985**

DOCTORAL DISSERTATION

Supervisor:  
Prof. Domagoj Tončinić, PhD

Zagreb, 2023

## PODACI O MENTORU

Domagoj Tončinić rođen je 6. 7. 1972. godine u Zagrebu. Osnovnu školu pohađao je u Frankfurtu na Majni i u Zagrebu, a realnu gimnaziju u Beču. Na Sveučilištu u Beču upisao je klasičnu arheologiju i povijest te je potom studij arheologije i povijesti nastavio na Filozofskom fakultetu u Zagrebu (dalje: FFZG). Godine 2000. diplomirao je s temom *Naseljavanje zagrebačkog prostora od pretpovijesti do osnivanja biskupije 1094. godine* te je na FFZG upisao poslijediplomski studij arheologije. Godine 2004. magistrirao je s temom *Spomenici VII. legije u rimskoj provinciji Dalmaciji*. Godine 2009. doktorirao je s temom *Arhitektura rimskih legijskih logora*. Od 2001. do 2013. god. zaposlen je kao znanstveni novak na projektima prof. dr. sc. Mirjane Sanader *Rimski vojni logori u Hrvatskoj – Tilurij* (0130660), *Rimski vojni logori u Hrvatskoj – Tilurij* (0130460) i *Rimski vojni logori u Hrvatskoj* (130-0000000-0777). Izabran je u znanstveno-nastavno zvanje docenta 2013. god. Od 2014. do 2018. god. suradnik je na projektu prof. dr. sc. Mirjane Sanader *Between the Danube and the Mediterranean. Exploring the role of Roman military in the mobility of people and goods in Croatia during the Roman Era koji financira Hrvatska zaklada za znanost*. Od 2016. god. voditelj je projekta Hrvatske zaklade za znanost *Pojmovnik antičke arheologije – stručna terminologija iz arheologije antičkoga razdoblja – POANTA* (Struna-2016-05-05).

Od 2016. do 2017. god. voditelj je znanstveno-istraživačkog projekta *Spomenici VII. legije u Dalmaciji i Meziji* (Ministarstvo, znanosti, obrazovanja i sporta Republike Hrvatske i Ministarstvo prosvjete, znanosti i tehnološkog razvoja Republike Srbije) zajedno s dr. sc. Miomrom Koraćem, ravnateljem Arheološkog instituta u Beogradu. Godine 2018. sudjelovao je u provedbi aktivnosti *Jump into the past with Tilurianus Crectus, Dinosaurs or saucers? Dig with archaeologists, ArchaeoLab i Archaeologists on the big screen and beyond* FFZG, koje su dio projekta popularizacije znanosti *Techno-Past Techno-Future: European Researchers' Night*, koordiniranog od strane Ministarstva znanosti i obrazovanja Republike Hrvatske u okviru *European Researcher's Night (Marie Skłodowska-Curie Actions) 2018-2019*.

Sudjelovao je 2018. god. u provedbi aktivnosti *Rimski vojnici u Tiluriju i Arheologija u virtualnom svijetu* u okviru projekta FFZG *365 zašto, 365 zato – društvene i humanističke znanosti u svakodnevnom životu*, financiranog od strane Ministarstva

znanosti i obrazovanja RH kroz program Popularizacija znanosti u 2018. godini. Od listopada 2018. god. suradnik je na četverogodišnjem znanstveno-istraživačkom projektu Hrvatske zaklade za znanost *Razumijevanje rimskih granica: primjer istočnog Jadrana (AdriaRom)* voditeljice dr. sc. Mirjane Sanader, red. prof. Izabran je u znanstveno-nastavno zvanje izvanrednog profesora 2019. god. Od listopada 2019. god. voditelj je četverogodišnjeg znanstveno-istraživačkom projektu Hrvatske zaklade za znanost *Razumijevanje rimskih granica: primjer istočnog Jadrana (AdriaRom)*. Održava nastavu iz antičke provincijalne arheologije na preddiplomskom i diplomskom studiju arheologije. Kao mentor sudjeluje u Poslijediplomskom doktorskom studiju arheologije te je kao predavač uključen u kolegije Stanje istraživanja u povijesti umjetnosti, arheologiji, etnologiji i antropologiji na Poslijediplomskom doktorskom studiju predmoderne povijesti. Područje njegovog znanstvenog djelovanja je antička provincijalna arheologija s naglaskom na rimsku vojsku i njenu arheološku ostavštinu. Dekan je FFZG od 2021. g.

### **Popis odabranih objavljenih djela**

(cjelokupna bibliografija na: [https://arheo.ffzg.unizg.hr/provincijalna/?page\\_id=593](https://arheo.ffzg.unizg.hr/provincijalna/?page_id=593) (13. 01. 2023.))

1. *Spomenici VII. legije na području rimske provincije Dalmacije = Monuments of Legio VII in the Roman Province of Dalmatia*, Split 2011.
2. *Tilurium III. Istraživanja 2002. – 2006. godine*, Zagreb 2014. (u suradnji s Mirjanom Sanader, Zrinkom Buljević, Sanjom Ivčević i Tomislavom Šeparovićem)
3. *Der Limes in Kroatien, Der Limes*, Nachrichtenblatt der Deutschen Limeskommission 9, 2015, Heft 1, 28–33.
4. *Tilurium IV. Arheološka istraživanja 2007. – 2010. godine*, Zagreb 2017. (u suradnji s M. Sanader, Z. Šimić Kanaet, S. Ivčević, Z. Buljević, T. Šeparovićem, I. Miloglav)
5. *Arheološka istraživanja na lokalitetu Banjače*, *Opuscula archaeologica* 39-40, Zagreb 2018, str. 135–149 (u suradnji s I. Ožanić Roguljić i I. Miloglav)

6. *Spätrepublikanische und augusteische Militaria aus Burnum*, u D. Wozniok, S. Hoss, E. Deschler-Erb, P. Henrich, B. Burandt, D. Ehlers (eds.), *ROMECC XX – Köln 2019, Waffen im rituellen Kontext. 20th Roman Military Equipment Conference, Köln, 11. – 15. Juni 2019, Programm mit Abstracts*, Köln, 2019, str. 51–52. (zajedno s / together with: S. Ivčević i J. Zaninović) –
7. *Zbornik I. skupa hrvatske ranokršćanske arheologije (HRRANA)*, Zagreb 2020. (urednik / editor; zajedno s / together with: M. Sanader, I. Kaić i D. Tončinić)
8. *Okolica Kaštelanskog zaljeva u prošlosti*, Izdanja Hrvatskog arheološkog društva 33, Zagreb, 2020. (urednik / editor; zajedno s / together with: I. Kamenjarin)
9. *Studia honoraria archaeologica*. Zbornik radova u prigodi 65. rođendana prof. dr. sc. Mirjane Sanader, Zagreb 2020. (urednik / editor; zajedno s / together with: I. Kaić, V. Matijević & M. Vukov)
10. *Tilurium V. Arheološka istraživanja 2010.–2018. godine*, Zagreb, 2021 (zajedno s / together with: M. Sanader, Z. Šimić-Kanaet, Z. Buljević, S. Ivčević)

## ZAHVALE

Pri izradi ove doktorske disertacije, niz kolegica i kolega pružio mi je (ne)posrednu pomoć i potporu, pa osim u fusnotama, na ovome mjestu nekima posebno zahvaljujem na podršci.

Kolegici muzejskoj savjetnici dr. sc. Zrinki Buljević zahvaljujem na poticaju i mogućnosti za upis na Poslijediplomski doktorski studij arheologije tijekom njenog ravnateljskog mandata u Arheološkom muzeju u Splitu, kao i narednim ravnateljima višem kustosu mr. sc. Damiru Kliškiću te višem kustosu dr. sc. Anti Jurčeviću, koji su mi omogućili nastavak školovanja te rad na doktorskoj disertaciji.

Osobitu zahvalnost dugujem izv. prof. dr. sc. Domagoju Tončiniću na brojnim konzultacijama, stručnim, znanstvenim i životnim savjetima te snažnoj mentorskoj potpori tijekom ove odiseje.

Golema je čast i odgovornost nastaviti stručni rad na Grčko-helenističkoj zbirci Arheološkog muzeja u Splitu, te znanstveni rad na isejskim temama, nakon iznimnih doprinosa i arheoloških otkrića dr. sc. Branka Kirigina, muzejskog i znanstvenog savjetnika u miru kojem srdačno zahvaljujem na mogućnosti za prvoobjavom arheološkog materijala s njegovih istraživanja na lokalitetu Vis-Martvilo.

Dragoj kolegici muzejskoj savjetnici dr. sc. Sanji Ivčević od srca zahvaljujem na kontinuiranoj kolegijalnoj motivaciji, vjeri i podršci u svakom mom muzejskom nemiru, ali i spokoju. Dragom kolegi kustosu Ninu Švonji hvala na zaraznoj lakoći muzejskog postojanja.

Posebnu zahvalnost dugujem Marku, Biserki i Ranku, mojim životnim karijatidama, na beskrajnom strpljenju i ljubavi.

## SAŽETAK

Zapadna nekropola na položaju Martvilo i istočna nekropola na položaju Vlaška njiva, dva su djelomično istražena pogrebna krajolika antičke Ise (Vis, otok Vis), grčkog otočnog polisa kojeg su, kako je tradicionalno uvriježeno, osnovali Grci iz Sirakuze tijekom 4. st. pr. Kr. Zaštitnim arheološkim istraživanjima provedenima u prošlom stoljeću, definirani su segmenti spomenutih isejskih nekropola na kojima istovremeno pratimo ukapanje počevši od treće četvrtine 4. st. pr. Kr. s kontinuitetom u rimsko doba. U ovoj disertaciji po prvi put su integralno obrađene 63 grobne cjeline, u i oko kojih je pronađeno 799 predmeta tijekom arheoloških istraživanja jugozapadnog dijela isejske nekropole na položaju Martvilu od 1976. do 1985. g. U pronađenim grobovima izdvojeni su skeletni ostaci minimalno 50 pokojnika. Na istraženom segmentu nekropole pratimo najranije sigurno arheološki dokumentirane ukope od početka 3. st. pr. Kr. do 1. st. po. Kr., što korespondira s razdobljem isejskog prosperiteta, ali i gubitka samostalnosti i početaka rimske dominacije u Isi.

Istraživanja koja su u fokusu ove doktorske disertacije, predstavljaju pomak ka metodološki suvremenim arheološkim iskopavanjima, pa je integralna objava njihovih rezultata od značajnog znanstvenog doprinosa pri poznavanju pogrebnih običaja antičke Ise. Ipak, potrebno je naglasiti nekoliko metodoloških zapreka koje su direktno utjecale na kvalitetu zaključaka proizašlih iz ove studije. Primarno, arheološka istraživanja koja su u fokusu ove disertacije, započela su prije 47 godina, a kako je bilo više voditelja istraživanja, terenska dokumentacija je heterogena, ponegdje nepotpuna, a djelomično i nedostupna. Nadalje, unatoč sedam odrađenih relativno sukcesivnih arheoloških kampanja, priroda istraživanja je gotovo uvijek bila zaštitnog karaktera, a devastacije grobova su se događale čak tijekom istraživanja. Samo su tri grobnice pronađene intaktne (4,8%), dok su preostale bile djelomično i/ili potpuno poremećenog konteksta i/ili devastirane. Glavni cilj ove doktorske disertacije je analiza i sinteza karakteristika, razvoja i promjena pogrebnih običaja u antičkoj Isi tijekom helenizma do rimskog ranocarskog razdoblja, proizašlih iz interpretacije sačuvanih materijalnih ostataka na Martvilu te dostupne terenske/muzejske dokumentacije. U žarištu proučavanja su, dakle, nalazi grobne arhitekture, grobni nalazi, tijelo pokojnika, obredi koji su se odvijali oko grobnih cjelina, te prostorni razvoj zapadne isejske nekropole. Segmente isejskih pogrebnih običaja pokušavamo rekonstruirati na temelju različitih arheoloških predmeta



pronađenih unutar i izvan grobova te uokolo njih. Analizu razvoja i (dis)kontinuiteta njihovih značajki temeljimo primarno na komparaciji s pogrebnim praksama dokumentiranim na istočnoj isejskoj nekropoli (položaj Vlaška njiva), ali i sinkronijskim nekropolama stanovnika drugih grčkih gradova te pripadnika indigenih zajednica istočne i zapadne obale Jadrana, južne Italije i Sicilije, proširujući zemljopisni okvir na jonsko i egejsko područje, dakle čitavo Sredozemlje. Pogrebni običaji reflektiraju dinamične i raznolike trgovačke, ekonomske, sociološke i kulturološke aspekte života u Isi, čijom smo sveobuhvatnom analizom iznova razmotrili *status questionis* toga grčkog grada koji se na prijelazu era transformira u naselje rimskih građana.

## **EXTENDED SUMMARY**

The western Issaeon necropolis (Martvilo site) and the eastern Issaeon necropolis (Vlaška njiva site) are two partially archaeologically explored burial landscapes of ancient Issa (Vis, the island of Vis), a Greek island polity which, according to scientific tradition, was founded by the Greeks from Syracuse during the 4th century BC. Rescue archaeological excavations in the last century defined the segments of ancient cemeteries in Issa. On both necropoleis we simultaneously follow burials starting from the third quarter of the 4th century BC with its continuity in Roman times. In this dissertation, 63 burial units were analyzed for the first time. The graves were found during the archaeological research of the southwestern part of the Martvilo cemetery from 1976 to 1985. In the discovered graves, the skeletal remains of at least 50 deceased people were identified, with 799 various objects originating primarily from tomb assemblages. On the investigated segment of the necropolis, we can trace the earliest securely documented burials from the beginning of the 3rd century BC to the 1st century AD, corresponding to the period of Issa's prosperity, the loss of independence and the origins of Roman domination in Issa.

From 22 burial units, an anthropological analysis confirmed the remains of at least 50 deceased individuals: 8 adult women (36%), 23 adult men (46%), five children (10%; one adolescent woman; four of unknown sex and age), while there are no data on the gender of the four deceased (8%). The osteological image of the deceased from the Martvilo necropolis complements the one from the Vlaška njiva necropolis. To that extent, the research that is in the focus of this doctoral dissertation represents a shift towards methodologically modern archaeological excavations, so the integral publication of their results is a significant scientific contribution to the knowledge of the burial customs of ancient Issa.

The Issaeon funerary ritual, consisting of multiple successive inhumation burials, is dominant throughout Hellenism; the most significant number of deceased recorded in one grave complex is nine, and in ten graves (15.9%) the remains of (at least) one dead individual were documented (of which only one skeleton was found in an intact tomb). Considering the state of the archaeological excavations on the island of Vis, we do not have information about the funeral customs of the indigenous population, but according to comparisons with the northern and central Dalmatian Iron Age indigenous grave

sites, multiple successive burials were recorded in the Liburnian area, which are mainly feature of the Dalmatian cultural circle. Nevertheless, the multiple successive burials within the same grave architecture were documented in the eastern necropolis and a series of late classical and Hellenistic graves in Greek cities and indigenous centers in southern Italy (Apulia). They also occur in the Aegean, Peloponnese, NW Greece, Greek Macedonia, and Epirus. The practice of moving skeletal remains within one burial unit in order to create space for a new burial was also recorded in some of the above-mentioned archaeological sites, also in the segment of the investigated Martvilo necropolis, which dates from the 3rd century BC until the 1st century BC. One ceramic stamnoid urn with cremated human remains and bulbous unguentarium was placed in one 3rd century BC tomb – the practice can be interpreted in association with the close relations between Issa and the Roman cultural circle. Also, for the first time in the Martvilo necropolis, archaeological research has documented cremation burials in ordinary soil pits or ceramic jugs in the function of urns. According to grave goods, we date the earliest incineration burials on the Martvilo necropolis to the 2nd century BC. At the same time in the Vlaška njiva necropolis, we associate this transformation of the funeral ritual from inhumation to incineration with the phenomenon of Romanization. However, it is necessary to emphasize several methodological obstacles that directly affected the quality of the conclusions derived from this study. Primarily, the archaeological research that is in the focus of this dissertation began 47 years ago. Since several archaeologists were responsible for the excavations, the field documentation is heterogeneous, sometimes incomplete, and partially unavailable. Furthermore, despite seven relatively successive archaeological campaigns, the research was predominantly of a rescuing nature, and devastation of graves occurred even during the investigation. Only three tombs were found intact (4.8%), while the rest were partially and/or wholly disturbed in context and/or devastated.

This doctoral dissertation's primary goal is to analyze and synthesize the characteristics, development, and changes of burial customs in ancient Issa during the Hellenistic period until the early Roman imperial period, derived from interpreting preserved material remains at the Martvilo site and available field/museum documentation. Therefore, the study focuses on the finds of grave architecture, grave finds, the deceased's body, the rites that took place around the grave units, and the spatial

development of the western Issian necropolis. We are trying to reconstruct the segments of Issaean burial customs based on various archaeological objects inside and outside the graves and around them. We base the analysis of the development and (dis)continuity of mortuary practices and their features primarily on a comparison with the burial practices documented in the Vlaška njiva necropolis, but also with synchronic necropoleis of residents of other Greek cities and members of the indigenous communities of the eastern and western shores of the Adriatic, southern Italy, and Sicily, expanding the geographical framework to the Ionian and Aegean areas, i.e., the entire Mediterranean. Burial customs reflect the dynamic and diverse commercial, economic, sociological, and cultural aspects of life in Issa, with a comprehensive analysis of which we reconsidered the *status questionis* of that Greek city which at the turn of the era was transformed into a settlement of the Roman citizens.

#### **KLJUČNE RIJEČI / KEY WORDS**

Ključne riječi: Isa, Martvilo, Vlaška njiva, nekropole, pogrebni običaji, grobovi, grobni inventar

Key words: Issa, the Martvilo necropolis, the Vlaška njiva necropolis, necropoleis, burial customs, grave units, grave assemblages

## Sadržaj

|   |     |
|---|-----|
| 1. UVOD .....   | 1   |
| 2. METODOLOGIJA .....   | 2   |
| 3. ZEMLJOPISNE, HIDRO-GEOLOŠKE I KLIMATSKE ODREDNICE OTOKA VISA .....                                       | 9   |
| 4. ARHEOLOŠKO-POVIJESNI KONTEKST ISE .....  | 12  |
| 5. POVIJEST ARHEOLOŠKIH ISTRAŽIVANJA NA VISU .....  | 23  |
| 5.1 15. - 17. stoljeće.....   | 23  |
| 5.2 18. stoljeće.....   | 25  |
| 5.3 19. stoljeće.....   | 25  |
| 5.4 20. stoljeće.....   | 29  |
| 6. PRAPOVIJEST OTOKA VISA .....   | 35  |
| 6.1 Prapovijesni pogrebni običaji na otoku Visu – stanje istraženosti .....                                 | 35  |
| 6.2 Grčki tragovi na Visu prije osnutka Ise .....   | 47  |
| 7. GRAD ISSA .....  | 50  |
| 7.1 Bedemi i kule.....  | 53  |
| 7.2 Urbanizam – ulice, inzule, kuće .....   | 55  |
| 7.3 Javni prostor – agora, forum?.....  | 56  |
| 7.4 Terme .....   | 58  |
| 7.5 Teatar .....  | 61  |
| 7.6 Lončarske radionice .....   | 62  |
| 8. POVIJEST ISTRAŽIVANJA JUGOZAPADNE ISEJSKE NEKROPOLE – STARA ISTRAŽIVANJA.....                            | 64  |
| 8.1 Istraživanja M. Abramića na sjevernoj strani Martvila 1948. godine .....                                | 66  |
| 8.2 Istraživanja B. Gabričevića i M. Nikolancija na sjevernoj i zapadnoj strani Martvila 1955. godine ..... | 70  |
| 9. POVIJEST ARHEOLOŠKIH ISTRAŽIVANJA ISEJSKE NEKROPOLE NA POLOŽAJU MARTVILO OD 1976. DO 1985. GODINE.....   | 81  |
| 9.1 Zaštitna arheološka istraživanja 1976. godine .....   | 81  |
| 9.2 Zaštitna arheološka istraživanja 1979. godine .....   | 83  |
| 9.3 Zaštitna arheološka istraživanja 1980. godine .....   | 88  |
| 9.4 Zaštitna arheološka istraživanja 1981. godine .....   | 98  |
| 9.5 Zaštitna arheološka istraživanja 1982. godine .....   | 100 |
| 9.6 Zaštitna arheološka istraživanja 1984. godine .....   | 103 |
| 9.7 Zaštitna arheološka istraživanja 1985. godine .....   | 105 |
| 10. GROBNA ARHITEKTURA – TIPOLOGIJA I RAZVOJ .....  | 107 |
| 10.1 Oblici grobne arhitekture za odrasle pokojnike .....   | 109 |

|   |     |
|---|-----|
| Tip I.....  | 109 |
| Tip II.....   | 116 |
| Tip III.....  | 120 |
| Tip IV.....   | 124 |
| Tip V/VI.....   | 125 |
| Tip VII.....  | 127 |
| Tip VIII.....   | 127 |
| 10.2 Oblici grobne arhitekture za djecu.....                            | 132 |
| 11. OSTEOLOŠKI MATERIJAL.....   | 135 |
| 12. GROBNI NALAZI.....  | 141 |
| 12.1 KERAMIČKE POSUDE.....  | 141 |
| 12.1.I CRVENOFIGURALNA KERAMIKA.....                                    | 141 |
| <i>Alto Adriatico</i> keramika.....                                     | 151 |
| 12.1.II GNATHIA KERAMIKA.....   | 158 |
| Uvezena <i>Gnathia</i> keramika.....                                    | 160 |
| Isejska <i>Gnathia</i> keramika.....                                    | 167 |
| 12.1.III CRNOPREMAZANA KERAMIKA.....                                    | 171 |
| 12.1.IV KASNOHELENISTIČKA SIVO/CRVENO/BIJELO PREMAZANA<br>KERAMIKA..... | 188 |
| Sivopremazana keramika.....   | 189 |
| Crvenopremazana keramika.....   | 196 |
| Bijelopremazana keramika.....   | 197 |
| Reljefna keramika.....  | 199 |
| 12.1.V KASNOHELENISTIČKA SLIKANA KERAMIKA.....                          | 203 |
| 12.1.VI OBIČNA KERAMIKA.....  | 205 |
| Vrčevi.....   | 205 |
| Amfore i njihovi poklopci.....  | 207 |
| Amforiska.....  | 210 |
| Pit / dolij.....  | 210 |
| 12.1.VII UNGUENTARIJI.....  | 212 |
| 12.2 OSTALI KERAMIČKI NALAZI.....                                       | 222 |
| 12.2.I SVJETILJKE.....  | 222 |
| Grčke i helenističke svjetiljke.....                                    | 222 |
| Rimske svjetiljke.....  | 232 |
| 12.2.II TERAKOTE.....   | 236 |
| 12.2.III UTEZI ZA TKALAČKI STAN.....                                    | 239 |

|          |   |     |
|----------|---|-----|
| 12.2.IV  | PROJEKTIL ZA PRAČKU .....   | 241 |
| 12.2.V   | KEMIJSKA KOMPOZICIJA PREMAZA NA HELENISTIČKOJ<br>KERAMICI S NEKROPOLE MARTVILO U VISU ..... | 241 |
| 12.3     | METALNI NALAZI .....  | 249 |
| 12.3.I   | ORUŽJE / ORUĐE .....  | 249 |
|          | Vrh strelice .....  | 249 |
|          | Noževi .....  | 251 |
|          | Udica .....   | 252 |
|          | Čavli i čavlići .....   | 253 |
| 12.3.II  | POKOJNIKOVA NOŠNJA .....  | 254 |
|          | FUNKCIONALNO-DEKORATIVNI DIJELOVI NOŠNJE .....  | 254 |
|          | Pojasne kopče .....   | 254 |
|          | Fibule.....   | 256 |
|          | Igle .....  | 257 |
|          | Alke .....  | 258 |
|          | DEKORATIVNI DIJELOVI NOŠNJE.....  | 259 |
|          | NAKIT.....  | 259 |
|          | Naušnice .....  | 259 |
|          | Prstenje .....  | 261 |
|          | Aplike .....  | 263 |
|          | Privjesak .....   | 263 |
| 12.3.III | TOALETNI PRIBOR - PREDMETI ZA HIGIJENU .....  | 264 |
|          | Strigili i alke za pričvršćivanje strigila.....   | 264 |
|          | Pincete .....   | 267 |
|          | Ogledala.....   | 268 |
| 12.3.IV  | NOVAC .....   | 270 |
| 12.4     | STAKLENI I JANATARNI NALAZI.....  | 277 |
|          | Balzamariji.....  | 277 |
|          | Štapići.....  | 278 |
|          | Geme .....  | 279 |
|          | Staklene i jantarne perle .....   | 279 |
|          | Obluci (žetoni) .....   | 281 |
| 12.5     | KOŠTANI NALAZI.....   | 282 |
|          | Astragali .....   | 282 |
|          | Žetoni .....  | 284 |
|          | Preslica .....  | 285 |

|   |     |
|---|-----|
| Pršljenovi za vretena .....   | 286 |
| Igle i ukosnice.....  | 287 |
| Stilus?.....  | 287 |
| 12.6 KAMENI NALAZI.....   | 288 |
| Projektil za praćku .....   | 288 |
| Brus (uteg?) .....  | 288 |
| Žetoni .....  | 289 |
| 12.6.I NADGROBNI SPOMENICI .....  | 290 |
| Grčki nadgrobni spomenici s Martvila.....   | 290 |
| Rimski nadgrobni spomenici s Martvila .....   | 304 |
| 12.7 ŠKOLJKE I ŽIVOTINJSKE KOSTI .....  | 315 |
| 13. POGREBNE JAME - POGREBNE "GOZBE I DAROVI" .....   | 320 |
| Jama 1/1979.....  | 320 |
| Jama 2/1980.....  | 321 |
| 14. KARAKTERISTIKE I RAZVOJ POGREBNIH OBIČAJA NA NEKROPOLI<br>MARTVILO .....                  | 324 |
| 15. ZAKLJUČAK .....   | 332 |
| 16. KATALOG GROBNIH CJELINA NA POLOŽAJU MARTVILO ISTRAŽENIH<br>OD 1976. DO 1985. GODINE ..... | 336 |
| GROBNICA 1/1976.....  | 338 |
| GROBNICA 2/1976.....  | 380 |
| GROBNICA 3/1976.....  | 382 |
| GROBNICA 4/1976.....  | 415 |
| GROBNICA 5/1976.....  | 418 |
| GROBNICA 6/1976.....  | 448 |
| GROBNICA 7/1976.....  | 472 |
| GROBNICA 8/1976. = GROBNICA I/1955.....   | 478 |
| GROBNICA 9/1976. = GROBNICA II/1955. ....   | 489 |
| GROBNICA 10/1976. = GROBNICA Vb/1955. ....  | 495 |
| GROBNICA 11/1976. = GROBNICA Vc/1955.....   | 497 |
| GROBNICA 12/1979.....   | 499 |
| GROBNICA 13/1979.....   | 508 |
| GROBNICA 14/1979.....   | 517 |
| GROBNICA 15/1979.....   | 540 |
| GROBNICA 16/1979.....   | 547 |
| GROBNICA 17/1979.....   | 572 |



|  |     |
|--|-----|
| GROBNICA 18/1979.....                      | 579 |
| GROBNICA 19/1979.....                      | 588 |
| GROBNICA 20/1976. = GROBNICA VII/1955..... | 607 |
| GROBNICA 21/1980.....                      | 609 |
| GROBNICA 22/1980.....                      | 614 |
| GROBNICA 23/1980.....                      | 622 |
| GROBNICA 24/1980.....                      | 637 |
| GROBNICA 25/1981.....                      | 653 |
| GROBNICA 26/1981.....                      | 660 |
| GROBNICA 27/1981.....                      | 663 |
| GROBNICA 28/1981.....                      | 666 |
| GROBNICA 29/1981.....                      | 674 |
| GROBNICA 30/1981.....                      | 685 |
| GROBNICA 31/1981.....                      | 714 |
| GROBNICA 32/1981.....                      | 727 |
| GROBNICA 33/1981.....                      | 739 |
| GROBNICA 34/1982.....                      | 744 |
| GROBNICA 35/1982.....                      | 756 |
| GROBNICA 36/1982.....                      | 764 |
| GROBNICA 37/1982.....                      | 783 |
| GROBNICA 38/1982.....                      | 792 |
| GROBNICA 39/1982.....                      | 797 |
| GROBNICA 40/1982.....                      | 807 |
| GROBNICA 41/1982.....                      | 824 |
| GROBNICA 42/1982.....                      | 827 |
| GROBNICA 43/1982.....                      | 831 |
| GROBNICA 44/1982.....                      | 839 |
| GROBNICA 45/1982.....                      | 843 |
| GROBNICA 46/1982.....                      | 847 |
| GROBNICA 47/1982.....                      | 855 |
| GROBNICA 48/1982.....                      | 858 |
| GROBNICA 49/1982.....                      | 863 |
| GROBNICA 50/1982.....                      | 870 |
| GROBNICA 51/1982.....                      | 910 |
| GROBNICA 52.....                           | 918 |
| GROB 53/1985.....                          | 919 |

|   |      |
|---|------|
| R1 – R7/1981. - PALJEVINSKI UKOPI PRONAĐENI NA MARTVILU 1981. ... | 920  |
| GROB R1/1981.....   | 922  |
| GROB R2/1981.....   | 925  |
| GROB R3/1981.....   | 934  |
| GROB R4/1981.....   | 936  |
| GROB R5/1981.....   | 936  |
| GROB R6/1981.....   | 940  |
| GROB R7/1981.....   | 942  |
| GROB R8/1982.....   | 945  |
| GROB R9/1982.....   | 954  |
| GROB R10/1985.....  | 959  |
| POPIS LITERATURE .....  | 961  |
| PRILOZI.....  | 1029 |
| ŽIVOTOPIS AUTORICE S POPISOM OBJAVLJENIH RADOVA .....             | 1030 |

## 1. UVOD

U gradu Visu na otoku Visu nalaze se ostaci antičke Ise (grč. *Ισσα*, lat. *Issa*), grčkog otočnog polisa kojeg su, prema pisanim izvorima osnovali Grci iz Sirakuze, držimo tijekom 4. st. pr. Kr., te kasnijeg rimskog naselja još uvijek nejasnog pravnog statusa. Kompaktnu cjelinu svakog antičkog grada s njegovim unutrašnjim urbanim tkivom činili su pogrebni krajolici - nekropole smještene izvan gradskih zidina, od kojih su dvije isejske djelomično istražene na položajima Martvilo (jugozapadni dio grada) i Vlaška njiva (sjeveroistočni dio grada). U ovome radu po prvi puta se cjelovito obrađuju materijalni ostaci otkriveni tijekom sedam relativno sukcesivnih, zaštitnih arheoloških kampanja koje su se provodile od 1976. do 1985. g. na položaju Martvilo, na zapadnoj isejskoj nekropoli. Nalazi grobova na ovoj arheološkoj mikrolokaciji odavna su poznati lokalnim stanovnicima, a arheolozima već od 19. st. kada u stručnoj literaturi nailazimo na spomen i opise grobova, konkretno, s ove nekropole. Stjecajem povijesnih okolnosti koje su potaknule graditeljske intervencije na prostoru nekropole, osobito nakon II. svjetskog rata, ovaj pogrebni krajolik je višestoljetno i sustavno devastiran, čime je nepovratno uništen nepoznati broj grobnih cjelina. Stoga, uvijek potaknuti prethodnim devastacijama, arheolozi su istraživali grobove na položaju Martvilo i prije 1976. g., no takve se arheološke kampanje više čine poput spasilačkih akcija, tijekom kojih je glavni cilj bio spasiti i prikupiti neuništene nalaze iz grobova, te ih barem temeljno dokumentirati. Utoliko, istraživanja koja su u fokusu ove doktorske disertacije, predstavljaju pomak ka metodološki suvremenim arheološkim iskopavanjima, pa je integralna objava rezultata istih, od značajnog znanstvenog doprinosa poznavanju pogrebnih običaja antičke Ise.

Cjelovitu pripremu i tretiranje tijela za sahranu, kao i etape pogrebnog rituala nemoguće je dokučiti, jer sve faze tog procesa ne ostavljaju materijalne tragove. Stoga segmente isejskih pogrebnih običaja pokušavamo rekonstruirati na temelju različitih arheoloških predmeta pronađenih unutar i izvan grobova te uokolo njih. Analizu razvoja i kontinuiteta njihovih značajki temeljimo primarno na komparaciji s pogrebnim praksama dokumentiranim na istočnoj isejskoj nekropoli (položaj Vlaška njiva), ali i sinkronijskim nekropolama stanovnika drugih grčkih gradova te pripadnika indigenih

zajednica istočne i zapadne obale Jadrana, proširujući zemljopisni okvir na jonsko i egejsko područje, dakle čitavo Sredozemlje.

U radu su analizirane 63 grobne cjeline, u i oko kojih je sačuvano 799 grobnih nalaza, a iz kojih su izdvojeni skeletni ostaci minimalno 50 pokojnika. Obrađene grobne cjeline sigurno se datiraju od početka 3. st. pr. Kr. do 1. st. po. Kr., što u arheološko-povijesnom kontekstu ponajviše odgovara prosperitetnom razdoblju nakon osnutka grada, kojeg karakteriziraju isejska samostalnost i partnerstvo s Rimljanima pod čijom dominacijom Isa u potpunosti potpada u drugoj polovici 1. st. pr. Kr. Transformacija pogrebnih običaja u podmaklom helenizmu refleksija je dinamičnih kulturološko-povijesnih zbivanja u čitavoj regiji tijekom kojih je Isa vodeći akter, održavajući kulturološke kontakte s jadranskim i sredozemnim prostorom.

Rezultati provedene analize i interpretacija dobivenih podataka sinteza su svih dosadašnjih spoznaja o zapadnoj isejskoj nekropoli na položaju Martvilo čime se zaokružuje slika o topografskom, kronološkom i kulturološkom kontekstu samog nalazišta, te karakteristikama, razvoju i promjenama pogrebnih običaja antičke Ise, u razdoblju od samog osnutka grada preko transformacije u *grad rimskih građana*.

## 2. METODOLOGIJA

Jedan od ciljeva ove doktorske disertacije je prva cjelovita objava rezultata zaštitnih arheoloških istraživanja koja su se sukcesivno provodila na jugozapadnoj isejskoj nekropoli, na položaju Martvilo, u sedam arheoloških kampanja od 1976. do 1985. g. Također, cilj je analizirati karakteristike, razvoj i promjene pogrebnih običaja u antičkoj Isi tijekom helenizma do rimskog ranocarskog razdoblja, proizašlih iz interpretacije sačuvanih materijalnih ostataka, te dostupne terenske/muzejske dokumentacije. U žarištu proučavanja su, dakle, nalazi grobne arhitekture, grobni nalazi, tijelo pokojnika, obredi koji su se odvijali oko grobnih cjelina, te prostorni razvoj nekropole.

Proučavani materijalni ostaci primarno se odnose na pokretni arheološki materijal prikupljen tijekom spomenutih istraživanja. To su muzejski eksponati koji sačinjavaju većinu fundusa Grčko-helenističke zbirke (dalje: GHZ), te značajan dio postava i fundusa Arheološke zbirke *Issa* (dalje: AZI) Arheološkog muzeja u Splitu (dalje:

AMS)<sup>1</sup>. Nepokretni arheološki materijal (ostaci grobne arhitekture) samo su djelomično vidljivi i sačuvani *in situ* na samom lokalitetu helenističke nekropole Martvilo, koji je u sklopu *Arheološke zone Antička Issa* zaštićen kao kulturno dobro (Z-5100)<sup>2</sup>.

Terenska dokumentacija sastoji se od: službenih terenskih izvješća<sup>3</sup>, terenskih bilježnica-dnevnika<sup>4</sup>, nacrt lokaliteta, crteža grobova s nalazima i njihovim presjecima u mjerilima<sup>5</sup>, te crno-bijelih fotografija<sup>6</sup>. Svi trenutno dostupni izvori originalne terenske dokumentacije, korišteni u ovom radu, popisani su u poglavlju *Povijest arheoloških istraživanja isejske nekropole na položaju Martvilo od 1976. do 1985. godine.*<sup>7</sup>

---

<sup>1</sup> Nalazi sa spomenutih istraživanja pohranjeni su danas u najvećoj mjeri u depou GHZ u AMS. Također, određeni broj eksponata izložen je u postavu AZI, te također pohranjen u prostorijama austrijske utvrde Gospina Batarija u Visu. Prema muzejskoj bazi podataka (platformi Modulor ++), u GHZ je inventirano ukupno 3709 predmeta s lokaliteta Vis-Martvilo, dok je u AZI inventirano ukupno 210 predmeta. Većina ih je registrirana 2005. g. kao kulturno dobro Republike Hrvatske.

<sup>2</sup> Paralelno s istraživanjima odvijala se i restauracija-konzervacija grobnica, kao temelj pripreme za prezentaciju ovog lokaliteta. Konzervirano je ukupno 12 grobnica (G-VIII/1955., G-XII/1955., G-1/1976., G-3/1976., G-5/1976., G-14/1979., G-20/1979., G-24/1980., G-26/1981., G-34/1982., G-37/1982., G-43/1982.) Iz dokumentacije se iščitava kako su neke grobnice bile zatrpavane na kraju arheološke kampanje u kojoj su pronađene, jer se nisu stigle konzervirati, ali bi se iskopale i restaurirale u narednoj arheološkoj kampanji. Nakon konzervacije, neke grobnice su devastirane. Sve grobne cjeline istražene tijekom 1976.-1985. g., danas nisu vidljive u ovom pogrebnom krajoliku; neke su zarasle vegetacijom i njihovi ostaci uopće nisu vidljivi u prostoru.

<sup>3</sup> Autorica terenskog izvještaja za 1976. g. je Jasna Radonić (iz tadašnjeg Republičkog zavoda za zaštitu spomenika u Splitu, dalje: RZZSS), tada u funkciji zamjenice voditelja istraživanja dr. sc. Nenada Cambija (viši kustos AMS). N. Cambi je autor *Elaborata za zaštitna istraživanja helenističke nekropole antičke Isse* iz 1976. g. u kojem su sumirani rezultati istraživanja na položaju Martvilo u toj godini, kao i prijedlog petogodišnjeg plana istraživanja, restauracije nalaza te prezentacija lokaliteta. Branko Kirigin, tadašnji kustos AMS, autor je preostalih izvještaja s iskopavanja vođenih 1979., 1980., 1981., 1982. i 1984. g.

<sup>4</sup> Terenske dnevnike (bilježnice) vodili su Jasna Radonić 1976. g., a nadalje Branko Kirigin i Bojan Djurić (tada asistent klasične arheologije na Filozofskom fakultetu u Ljubljani).

<sup>5</sup> Tehničku dokumentaciju vodili su Branko Penđer (dokumentarist-crtičar AMS), Bojan Djurić i Svetozar Stanković Nani (voditelj arheološke zbirke Filozofskog fakulteta u Beogradu).

<sup>6</sup> U disertaciji su korištene terenske fotografije iz foto albuma koji su bili grupirani i numerirani kronološki, po arheološkim kampanjama, a među kojima su bile i skupne fotografije nekih grobnih nalaza autora Živka Bačića.

<sup>7</sup> Terensku dokumentaciju vezanu uz spomenuta istraživanja na Martvilu, prikupio je i sistematizirao dr. sc. Branko Kirigin, muzejski savjetnik u miru GHZ AMS i voditelj arheoloških iskopavanja na Martvilu od 1979.-1985. Po odlasku u mirovinu 2012. g., Kirigin je kompletnu terensku dokumentaciju predao mr. sc. Borisu Čargu, muzejskom savjetniku AZI koji ju je prenio u Vis. Većinu terenske dokumentacije koju je B. Kirigin pregledno i kronološki organizirao prema arheološkim kampanjama, u zasebnim kutijama, osobno sam preuzela 2014. g. u Gospinoj Batariji u Visu. Daljnjim i temeljitim pregledom te revizijom dokumentacije, razvidno je da nedostaju neki ključni segmenti, primarno svi grobni formulari, potom službeni terenski izvještaji za istraživanja 1981. i 1985. g., te osteološko izvješće prof. dr. sc. Živka Mikića (znanstveni suradnik Centra za balkanološka ispitivanja Akademije nauka BiH, Sarajevo), koji su nedvojbeno izrađeni, što mi je usmeno potvrdio i sam istraživač B. Kirigin. Uostalom, ista arheološka ekipa sudjelovala je u istraživanjima istočne nekropole na položaju Vlaška njiva 1983. g., pa je logično da su istovjetni metodološki principi istraživanja i vođenja dokumentacije primijenjeni na obje nekropole.

Za početak, napravljen je osobni uvid i revizija svih pokretnih nalaza pronađenih u navedenim istraživanjima, tijekom kojih su uočene različite faze restauratorsko-konzervatorskog stanja pokretnog materijala.<sup>8</sup> Također, značajni segmenti terenske dokumentacije (nacrti, presjeci i crteži grobova) su skenirani kako bi se lakše koristili u ovome radu, kao i crteži grobnih nalaza u mjerilu<sup>9</sup>. Miroslav Vuković (Odsjek za arheologiju, FFZG) izradio je ortofoto snimke lokaliteta 2021. g., ažurirajući izvorne nacрте nekropole, prema kojima je, za potrebe ovog rada, nastalo nekoliko tlocrta iz helenističke i rimske faze nekropole (**prilog 1 i 2**).

Načinjene su radne fotografije za svaki eksponat koji je kataloški obrađen, a na nekim mjestima su korištene fotografije iz prethodnih objava<sup>10</sup>.

Ishodište svih analiza i interpretacija je detaljan katalog grobnih cjelina, ujednačeno strukturiran sa stalnim parametrima, ispunjenima prema dostupnoj terenskoj dokumentaciji i ostalim podacima (vidi ovdje poglavlje *Katalog*).<sup>11</sup> Katalog je organiziran prema originalnim terenskim enumeracijama grobnih cjelina (1-53 za

---

Slijedom višegodišnjih brojnih sastanaka i usmenih razgovora s kolegama B. Čargom i B. Kiriginom, potragama u arhivu i dokumentacijskom odjelu AMS, te Središnjem arhivu Uprave za zaštitu kulturne baštine Ministarstva kulture Republike Hrvatske, kao i direktnim kontaktom dr. sc. Bojana Djurića, do danas terenska dokumentacija nije u cijelosti kompletirana.

<sup>8</sup> Restauracija i konzervacija pokretnog materijala obrađenog u ovom radu, nije se odvijala cjelovito i fokusirano u svrhu izrade istog, već u brojnim fazama, segmentirano, tijekom dugog niza godina, većinom zbog izložbenih projekata ili realizacije muzejskih postava, kao i za potrebe znanstvenih obrada i objava. Kolegica Ika Prpa-Stojanac, viša preparatorica AMS je dijagnostički pregledala čitav pokretni materijal s lokaliteta Vis-Martvilo 2016. g., koji je smješten u depou GHZ. Dio pokretnih nalaza, ponajviše keramički materijal, očito je bio primarno restauriran tijekom samih istraživanja, a evidentno je da su neki određeni eksponati bili predmetom kompleksnije restauratorsko-konzervatorske obrade, jer su sačuvane njihove rekonstrukcije. Tijekom 2017. g. angažirani su studenti Odsjeka za konzervaciju-restauraciju Umjetničke akademije u Splitu (dalje: UMAS), za pranje keramičkog materijala, pod mentorstvom dr. sc. Mione Miliše. Tijekom 2019. g. restauratorica Anja Mihotović i studentice UMAS-a, odradile su konzervatorsko-restauratorsku obradu na oko sedam stotina keramičkih predmeta iz 24 grobnice. Iste godine, restauratorica-pripravnica Filipa Sršen konzervatorski je obradila sve metalne, staklene i jantarne predmete iz grobnice 50/1982. Tijekom 2022. g. restauratorica-pripravnica Marita Marković je prala i lijepila odabrane keramičke predmete iz grobova s lokaliteta Vis-Martvilo. Tijekom 2022. g. Borko Vješnica, viši restaurator AMS, očistio je i konzervirao odabrane metalne predmete iz grobova obuhvaćenih ovim radom, a njegov rad se nastavlja i u 2023. g. Podaci iz sekundarne muzejske dokumentacije vezani uz restauraciju i konzervaciju svih navedenih obrađenih eksponata, nisu mi dostupni.

<sup>9</sup> Kopije svih crteža korištenih u ovom radu, predao mi je kolega mr. sc. Boris Čargo, muzejski savjetnik AZI AMS 29. ožujka 2019. Miran Palčok je autor crteža odabranih grobnih nalaza, nacrtanih u razdoblju od 2006.-2008. g.

<sup>10</sup> Kvaliteta fotografija u ovom radu varira do ekstrema, jer sam sama fotografirala većinu radnih fotografija u poglavlju *Katalog*. Ponegdje su korištene visoko rezolutne fotografije Tonca Sesera, višeg muzejskog fotografa AMS, objavljene u katalogu izložbe S. Ivčević (ed.), *Vis-à-Vis 200. Arheološka baština otoka Visa*, Split 2021. Ovom prilikom zahvaljujem kolegici restauratorici Filipi Sršen, čije sam radne fotografije određenih eksponata iz pojedinih grobova također koristila u ovoj disertaciji.

<sup>11</sup> Ukoliko neki od parametara nije naznačen, znači da je nepoznat ili nedostupan.

skeletne ukope, te R1-10 za paljevinske ukope, uz naznaku godine kada su istraženi). Svaka grobna cjelina je prostorno označena na umanjenom nacrtu nekropole. Potom slijede crteži grobnih cjelina (prije ili nakon otvaranja, s označenim grobnim nalazima), te terenske fotografije s iskopavanja iste. Slijede tablično sumirani podaci o grobnoj cjelini: datum otkrića, položaj prema uspostavljenoj koordinatnoj mreži istraženog prostora, usmjerenje, tip grobne arhitekture uz opis, dimenzije, stanje očuvanosti, antropološki podaci<sup>12</sup> (način ukopa, broj, spol i dob pokojnika, položaj kostura/lubanje i grobnih priloga), broj dokumentiranih – obrađenih predmeta, te datacija grobne cjeline uz eventualni, opći komentar. Nakon toga, za svaki nalaz donose se osnovni tehnički podaci (muzejski inventarni broj, terenska signatura – broj nalaza u grobu<sup>13</sup>, opis, dimenzije, materijal, prethodne objave). Za keramičke nalaze dodatno su naznačeni parametri koji se odnose na opis fature i premaza, definirani prema Munsellovom sustavu boja.<sup>14</sup> Nastavljaju se podaci o analogijama, provenijenciji i atribuciji (gdje je to moguće), te datacija predmeta prema tipologiji (ili kontekstu).

Grobni nalazi podijeljeni su prema vrstama materijala, ali i jednako prema njihovoj pretpostavljenoj funkcionalnosti u kontekstu pogrebnog rituala, kao i njihovoj tipologiji u određenoj mjeri. Statistički, najviše grobnih nalaza čine keramičke posude (**sl. 1**) koje su podijeljene u tri grupe: posude za piće i hranu, posude za pomazanje i ritual, te kozmetičke posude<sup>15</sup>. Navedene skupine dijele se u podskupine, redom:

1. Posude za piće i hranu:

I. Stolno posuđe za tekuće i krute tvari

A. Stolno posuđe za serviranje tekućine (enohoja, pelika, stolna amfora, olpa, hidrija, vrč s jednom ručkom, vrč s izljevom)

B. Stolno posuđe za piće (skif, kantar, mast, ...)

---

<sup>12</sup> Voditelj istraživanja B. Kirigin usmeno mi je priopćio kako je sav osteološki materijal prikupljen i deponiran u jednu grobnicu, no ne sjeća se gdje ni kada. Antropolog prof. dr. sc. Živko Mikić analizirao je osteološki materijal na samom terenu, no njegovo izvješće i interpretacija nalaza su mi nedostupni. Vidi bilješku br. 7. Nažalost, prof. Mikić iznenadno je preminuo 2016. g., a zahvaljujući mentoru izv. prof. dr. sc. Domagoju Tončiniću, uspostavljen je kontakt s dr. sc. Ilijom Mikićem (Institut za arheologiju u Beogradu), sinom Ž. Mikića. Dr. sc. I. Mikić mi je ljubazno proslijedio očev sumirani popis antropoloških podataka vezanih uz osteološki materijal iz grobnih cjelina s Martvila istraženih od 1976. do 1985. g., na čemu mu na ovom mjestu još jednom srdačno zahvaljujem. To su ujedno i jedini antropološki podaci korišteni u ovom radu.

<sup>13</sup> Ostaje nejasan redoslijed terenske enumeracije, točnije jesu li predmeti dobivali brojeve prema redoslijedu kako su se pronalazili – vadili iz grobne cjeline, ili nasumično.

<sup>14</sup> Munsell 2009.

<sup>15</sup> Ovakva podjela keramičkih posuda je preuzeta i prilagođena iz Ugarković 2019, str. 11-12.

- C. Stolno posuđe za hranu (tanjur, zdjela, plitica, soljenka, ...)
  - D. Posude za skladištenje i transport tekućih i krutih tvari (amfora, pit/dolij)
2. Posude za pomazanje i ritual:
    1. Posude votivnog karaktera (svadbeni lebet, kern)
    2. Posude za čuvanje ulja i drugih supstanci (unguentarij, lekit, boca, gut, amforiska, ...)
  3. Kozmetičke posude za osobnu, svakodnevnu uporabu (lekana, piksida, ...)

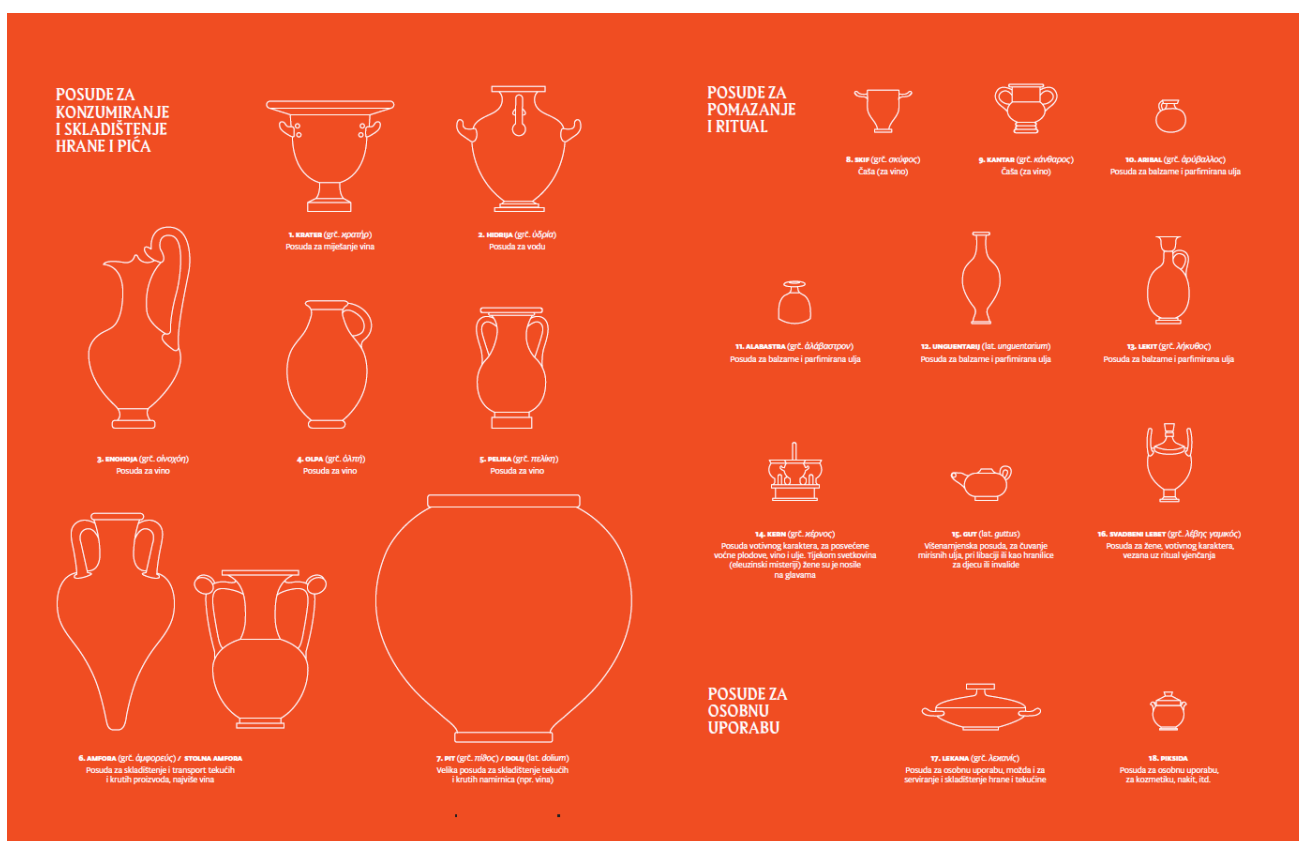

**Sl. 1 Najčešći oblici keramičkih posuda pronađenih u Isi (uz korekciju: skif i kantar pripadaju kategoriji posuda za konzumiranje pića, preuzeto iz S. Ivčević (ed.), *Vis-à-Vis 200. Arheološka baština otoka Visa*, Split 2021, str. 324-325.)**

Ipak, treba uzeti u obzir kako su iste keramičke posude ponekad bile i višenamjenske, jer im je svrha određena funkcijom, ali im je značenje definirano kontekstom. Stoga je neka posuda mogla redefinirati ulogu u pogrebnom kontekstu, npr. poprimiti simboličke odlike<sup>16</sup>. Morfološka i stilska raznolikost posuda pronađenih u različitim arheološkim kontekstima, dovela je do terminoloških različitosti, osobito u tumačenju njihovih

<sup>16</sup> Primjerice, crvenofiguralni riblji tanjur iz G-66/1983. Vidi Ugarković 2013, str. 95-96.



funkcija, stoga je terminologija u stručnoj literaturi neujednačena. U ovom radu korišten je prijedlog dr. sc. L. Šešelj za standardizaciju hrvatskog nazivlja za oblike grčkih keramičkih posuda<sup>17</sup>, kao i drugi, u literaturi, prethodno uvriježeni termini.

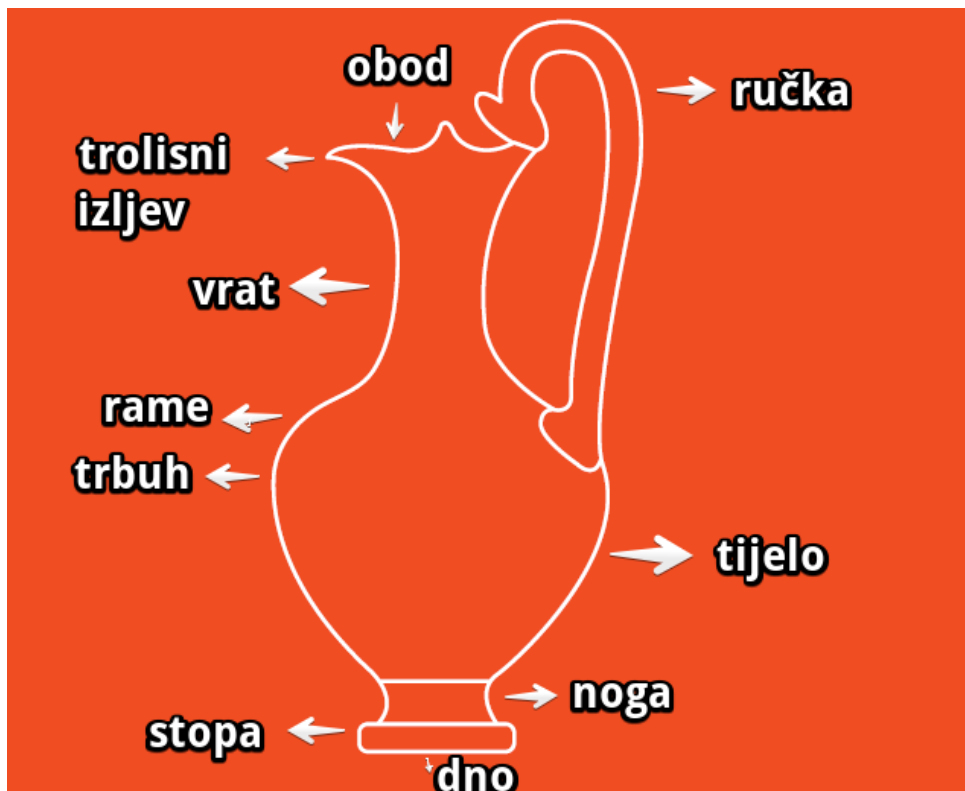

Sl. 2 Dijelovi posude – terminologija

Među ostalim keramičkim predmetima, zasebno su izdvojeni: svjetiljke, terakotne figure, utezi za tkalački stan i projektil za praćku.

Metalni nalazi grupirani su u četiri kategorije. Prvu čine oružje i oruđe (vrh strelice, noževi, udica, čavli i čavlići). Najveća grupa metalnih predmeta vezana je uz pokojnikovu nošnju, unutar koje razlikujemo njen funkcionalni i dekorativni aspekt. Tako su, primjerice, grupirane: pojasne kopče, fibule, igle i alke, kao funkcionalni dijelovi odjeće, dok su naušnice, prstenje, aplikacije i privjesci ukrašavali tijelo ili odjeću pokojnika. U trećoj skupini su oni metalni nalazi vezani uz higijenu tijela i toaletu, primjerice strigili, pincete i ogledala. Novac je izdvojen kao zasebna kategorija.

U znatno manjem broju, grupirani su stakleni, jantarni i koštani predmeti. Među staklenim predmetima obrađene su staklene posude (balzamariji), potom predmeti

---

<sup>17</sup> Šešelj 2010, str. 37.

vezani uz dekorativni aspekt pokojnikove nošnje (game, perle), ali i neki drugi predmeti vezani uz različite aspekte osobne uporabe (štapić, oblutak). Jednako tako su izdvojeni predmeti od jantara (perle), vezani uz ukrašavanje pokojnika/nošnje. Od malobrojnih koštanih predmeta istaknuti su osobni predmeti različitih funkcija i uporabnog značaja (astragali, žetoni, preslice, pršljenovi za vretena, igle, ukosnice, ...).<sup>18</sup>

Kameni nalazi su statistički najmanje zastupljeni grobni nalazi s Martvila, među kojima su izdvojeni pojedinačni primjerci projektila za praćku, brusa (utega?) i žetona. U tom poglavlju donesen je pregled svih nadgrobnih kamenih spomenika pronađenih u Isi, te kataloška razrada za 10 primjeraka pronađenih na prostoru Martvila tijekom istraživanja koja su u fokusu rada.

U posljednjem poglavlju vezanom uz grobne nalaze s Martvila zasebno su izdvojeni i ostaci morskih školjki, puževa i drugih životinja.

Grobni nalazi prikupljeni s istraživanja na položaju Martvilo od 1976.-1985. g., podvrgnuti su višestrukim analizama: stilsko-tipološkoj, morfološkoj i kontekstualnoj analizi. Prije svega, uspoređuju se s do sada objavljenim korpusom materijala iz isejskih grobova pronađenih na Martvilu, jednako kao i s onima sa sjeveroistočne nekropole na položaju Vlaška njiva, ali i s ostalih poznatih, sporadično nađenih helenističkih grobova u Visu. Jednako tako, ovdje predstavljeni grobni nalazi s Martvila kompariraju se s arheološkim materijalom iz pogrebnog i drugog arheološkog konteksta (svetišta, rezidencijalni/stambeni kompleksi), pronađenim na lokalitetima istočne i zapadne obale Jadrana, ali i na jonskom i egejskom prostoru, te šire, na cjelovitom mediteranskom području.

Ipak, tijekom procesa, nailazimo na određene izazove i ograničenja koji direktno utječu na rezultate interpretacije nalaza, a time i pogrebnih običaja. Primjerice, keramičke posude koje statistički čine najveću skupinu grobnih nalaza, iako su pronađene u definiranom arheološkom kontekstu, rijetko su se mogle povezati s određenim pokojnikom, pa se uvelike koristila stilsko-tipološka analiza pri njihovoj determinaciji. Tako su razlučeni lokalno izrađeni oblici posuda (i ostalih nalaza), od onih uvezenih iz

---

<sup>18</sup> Pri kategorizaciji grobnih nalaza M. Ugarković izdvaja keramičke posude, metalno oružje i oruđe, te predmete vezane uz pokojnikovu nošnju. Dodatno razlikuje termine *personalia* (osobne predmete koje vezuje uz održavanje higijene i toalete, predmete za igru, itd.) i *varia* (svjetiljke, školjke, čavle, itd.). Vidi Ugarković 2019, I/1, str. 12, 139-145, 150-158.

nekim drugih jadranskih, jonskih ili mediteranskih središta, koji svakako podcrtavaju dinamične isejske trgovačke i kulturološke kontakte.

Isejski pogrebni ritual višekratnog višestrukog ukapanja pokojnika, te višestoljetna, sustavna devastacija ovog pogrebnog krajolika, glavna su metodološka ograničenja ovog rada, uz već spomenuti nedostatak određenih segmenata iz terenske dokumentacije. Upravo u nedostatku grobnih formulara i rezultata antropološke analize, zajedno s poremećenim kontekstom grobnih cjelina, izuzetno je riskantno donositi zaključke vezane uz određene biološke, društvene ili kulturološke grupacije prema, primjerice, mogućim obrascima - pravilnostima prilaganja određenih vrsta grobnih priloga u određenom položaju, te njihovoj zastupljenosti. Također, ni dimenzije zidanih grobnica nisu referentne pri donošenju zaključaka o dobi pokojnika, obzirom da su nam konkretni slučajevi s Vlaške njive opovrgnuli takvu mogućnost.<sup>19</sup>

Problem datacije grobnih cjelina djelomično je gore naveden. Iako je provedeno sedam arheoloških kampanja u razdoblju od 1976. do 1985. g., njihov karakter je gotovo uvijek bio zaštitni. Istraživanja su poticale nove devastacije, a iste bi se ponekad događale i preko noći, nastavljajući se i tijekom samih istraživanja, pa su, moguće, određeni detalji u arheološkim situacijama promaknuli istraživačima. Djelomično ili cjelovito devastirane grobne cjeline su nepovratno narušeni arheološki kontekst, pa su zaključci vezani uz interpretaciju njihovih materijalnih dokaza samo djelomični, što svakako utječe na statističke podatke u ovome radu.

### **3. ZEMLJOPISNE, HIDRO-GEOLOŠKE I KLIMATSKE ODREDNICE OTOKA VISA**

Otok Vis je relativno izoliran vanjski (pučinski) otok, smješten na istočnom dijelu Jadranskog mora. Među hrvatskim otocima, deseti je po veličini, površinom 90,3 km<sup>2</sup>.<sup>20</sup> Najudaljeniji je naseljeni otok s populacijom od 1927 žitelji.<sup>21</sup> Kao i većina

---

<sup>19</sup> Odrasli pokojnici u poluzgrčenom ili zgrčenom položaju, npr. iz G-233/1983. i G-49b/1983., polegnuti su u grobne jame u zemlji (s varijacijama u strukturi, različitih tipova grobne arhitekture), čije su dimenzije nešto manje, dulj. 1,25-1,3 m, šir. 0,45-0,5 m.

<sup>20</sup> Nejašmić, Mišetić 2006, str. 287.

<sup>21</sup> Grad Vis ima 1587 stanovnika. Podaci s popisa stanovništva iz 2021. g. preuzeti su s <https://popis2021.hr/> (28.06.2022.)

srednjodalmatinskih otoka, Vis se proteže u smjeru I-Z. Dug je 17 km, širok je 7,5 km, s ukupnom obalnom duljinom od 76,6 km.<sup>22</sup> Otok Vis je udaljen zapadno od otoka Hvara 18 NM/cca. 20 km, južno od Splita 55 km, dok mu je Vinišće kod Trogira udaljeno 21 NM, najbliži kontinentalni dio kopna prema hrvatskoj obali, a Promontorio del Gargano (rt Gargano) mu je najbliža kopnena točka na talijanskoj obali, udaljena cca. 120 NM.<sup>23</sup> Morski tjesnac Canale d'Otranto (Otrantska vrata) koji spaja Jadransko i Jonsko more, na udaljenosti je cca. 400 NM od Visa. Viški arhipelag sačinjavaju još otoci Biševo, Sv. Andrija (Svetac) i Palagruža, te osam manjih otočića (Ravnik, Budikovac, Veli i Mali Paržanj, Greben, Host, Veli i Mali Barjak), uključujući Brusnik i Jabuku.<sup>24</sup>

Otok se nalazi unutar izobate od 100 m, prema čemu znamo da je Vis bio sastavni dio kopna do prije 25 000 g. kada počinje recentno izdizanje morske površine. Navedeno se ogleda i u izgledu otočne obale čiji su uzdužni i asimetrični grebeni razmjerno visoki u odnosu na veličinu otoka.<sup>25</sup> Kao i ostali jadranski otoci, Vis poprima današnji oblik nakon holocenske transgresije (~10 000 g. pr. Kr.).<sup>26</sup> Geološka struktura otoka ogleda se u njegovom reljefu kojeg morfološki čine dva grebena od gornjogrednih vapnenaca, pružajući se u smjeru istok-zapad, među kojima su dvije udoline nastale na dolomitima i dolomitiziranim vapnencima.<sup>27</sup> Sjeverni greben ima strmu i nepristupačnu obalu, niži je i uži od južnog grebena na čijem se zapadnom dijelu nalazi najviši otočni vrh Hum (587 m nadmorske visine). Središnji i istočni dio grebena su niži, od dolomita i dolomitiziranih vapnenaca, na čijim su podlogama nastale najplodnije površine otoka na cca. 100-250 m nadmorske visine.<sup>28</sup> U središtu otoka su veća i plodnija polja čija je površina od 500 ha, dok su na istoku i zapadu otoka manja kraška polja i dolci, svi zajedno ukupne površine cca. 1000 ha.<sup>29</sup> Većina polja su ispunjena kvartarnim naslagama, te su prekrivena crvenicom, smeđim primorskim tlom i pretaloženim padskim sedimentima (npr. Velo, Plisko, Dračevo, Čajnu, Vinu polje).<sup>30</sup> Neka polja

---

<sup>22</sup> Ugarković 2019, I/1, str. 15.

<sup>23</sup> Nejašmić, Mišetić 2006, str. 258-286; Kirigin *et al.* 2006, str. 5.

<sup>24</sup> Kirigin *et al.* 2006, str. 5; Ugarković 2019, I/1, str. 5, bilj. 40.

<sup>25</sup> Nejašmić, Mišetić 2006, str. 287.

<sup>26</sup> Ugarković 2019, I/1, str. 15.

<sup>27</sup> Nejašmić, Mišetić 2006, str. 287.

<sup>28</sup> Nejašmić, Mišetić 2006, str. 288.

<sup>29</sup> Ugarković 2019, I/1, str. 16

<sup>30</sup> Kirigin *et al.* 2006, str. 7; Nejašmić, Mišetić 2006, str. 288.

prekrivaju fini pleistocenski pješčani nanosi (npr. Zlopoje, Voščice, Tihobraće poje, Vagonj, Borovo, Smokovo, Cojno poje).<sup>31</sup> Komišku (za)valu tvore nepropusne naslage i eruptivi iz trijasa i jure, prekriveni kvartarnim naslagama, pa je tamošnja zemlja, razvijena na aluvijalnoj ilovači, silikatnim pijescima i vulkanskim stijenama, relativno plodna.<sup>32</sup> Upravo zbog iznimne raznolikosti geološke, prirodne i kulturne baštine, viški arhipelag je uklupljen u zaštićenu UNESCO-vu svjetsku mrežu geoparkova od 2019. g.<sup>33</sup>

Otok je također prekriven makijom, šikarom, šumom primorskog bora, pašnjacima i kamenjarom. Osim ležišta kamena i gipsa, koji se eksploatiraju u građevinske svrhe, na nekoliko mjesta su pronađena i ležišta kvarcnog pijeska, a identificirana su i lokalna ležišta gline.<sup>34</sup>

Nedostatak vode je problem mnogih otoka, pa tako i Visa, a razlog je njegova karbonatna podloga koja gubi najveći dio oborina, uz neravnomjernu količinu istih tijekom godine.<sup>35</sup> Najveća naselja na otoku, Vis i Komiža, smješteni u dubokim i sigurnim uvalama na sjeveroistočnoj i zapadnoj strani otoka, nastala su i razvijala se uz prirodna izvorišta pitke vode. Glavno viško vodocrpilište Korita, smješteno u sjevernoj udolini u središtu otoka, danas opskrbljuje sva naseljena mjesta na otoku. U sjevernom dijelu Komiže, najizdašniji izvori pitke vode su Pizdica (kaptirani izvor) i Gusarica, a istražnim bušenjima otkriven je izvor Brajkovica, svi najmanje izdašni ljeti, pa je njihovo značenje u vodoopskrbi otoka prilično ograničeno.<sup>36</sup> U Visu su identificirana dva izvora pitke vode – Potok u Luci kao povremena tekućica, te Rika u Kutu, kao stalnija tekućica, oba vjerojatno korištena u anticima.<sup>37</sup> Također, viške lokve u kojima se zadržava voda, važne su za poljodjelstvo i stočarstvo nekada i sada.<sup>38</sup>

Suha i vruća ljeta, blage i vlažne zime su glavne odrednice „jadranskog“ tipa mediteranske klime što je svakako odavna utjecalo na viško gospodarstvo, kultivaciju vinove loze, rogača, smokava, agruma, maslina, žita, itd., pa i danas preko 300 različitih

---

<sup>31</sup> Nejašmić, Mišetić 2006, str. 288; Kirigin *et al.* 2006, str. 7.

<sup>32</sup> Nejašmić, Mišetić 2006, str. 288; Kirigin *et al.* 2006, str. 7; Ugarković 2019, I/1, str. 15.

<sup>33</sup> <https://www.geopark-vis.com/> (29.06.2022.)

<sup>34</sup> Kirigin *et al.* 2006, str. 6; Mileusnić *et al.* 2008, str. 212.

<sup>35</sup> Nejašmić, Mišetić 2006, str. 289.

<sup>36</sup> Zeleni servis 2019, str. 49; Nejašmić, Mišetić 2006, str. 289.

<sup>37</sup> Ugarković 2019, I/1, str. 15-16.

<sup>38</sup> Nejašmić, Mišetić 2006, str. 289.

vrsta ljekovitog i mirisnog bilja raste na Visu.<sup>39</sup> Višani poznaju čak trideset različitih vrsta vjetrova koji uvelike utječu na životnu dinamiku na otoku, obzirom da je Vis svojim položajem vjetru najizloženiji jadranski otok.<sup>40</sup>

#### 4. ARHEOLOŠKO-POVIJESNI KONTEKST ISE

U domaćoj literaturi G. Novak<sup>41</sup>, M. Nikolanci<sup>42</sup>, M. Zaninović<sup>43</sup>, S. Čače<sup>44</sup> iscrpno se bave povijesnim temama, okolnostima i ličnostima vezanima uz Isu. Historiografski rezime s popisom antičkih izvora koji spominju Isu donosi B. Kirigin<sup>45</sup>; B. Čargo ukratko piše o povijesti Ise<sup>46</sup>.

Iako je Isa vjerojatno bila dobro poznata Grcima i prije 4. st. pr. Kr.<sup>47</sup>, prvi put se spominje kao istoimeni grčki otok i grad u dvadeset i trećem poglavlju *Peripla* (grč. *Περίπλους*), tj. *Oplovbe*, nepoznatog autora, obično zvanog Pseudo Skilak<sup>48</sup>. To djelo je najstariji sačuvani opis plovidbe uz istočnu obalu Jadrana, a drži se da je nastalo u drugoj polovici 4. st. pr. Kr., kada je Isa, uostalom, već bila utemeljena.<sup>49</sup> Pitanje osnutka Ise koje se tradicionalno vezuje uz sirakuškog tiranina Dionizija Starijeg (430. – 367. g. pr. Kr.) i njegovu hegemoniju na središnjem Sredozemlju, još je uvijek u potpunosti nerazjašnjena goruća tema koja je rasplamsala znanstvene debate od vremena Ivana Lučića Trogirana do danas<sup>50</sup>. Naime, Lučić iščitava i ispravlja prijepise poglavlja *Bibliotekhe Historike* starogrčkog povjesničara Diodora Sicilskog, Cezarovog suvremenika, koji opisuje okolnosti pri osnivanju Fara 385./384. g. pr. Kr. u kojima Paranima pruža pomoć Dionizije Stariji.<sup>51</sup> Zbog sukoba između novo pristiglih kolonista s otoka Para i indigenog stanovništva otoka Hvara, godinu dana nakon osnutka Fara, Lučić smatra da je došlo do greške u prijepisima izvornika, te da je

---

<sup>39</sup> Ugarković 2019, I/1, str. 16.

<sup>40</sup> Nejašmić, Mišetić 2006, str. 288.

<sup>41</sup> Novak 1940; 1952; 1953.

<sup>42</sup> Nikolanci 1989a.

<sup>43</sup> Zaninović 2015.

<sup>44</sup> Čače 1994.

<sup>45</sup> Kirigin 1996, str.37-52; Kirigin *et al.* 2006, str. 139-165.

<sup>46</sup> Čargo 2010a, str. 8-9; Čargo 2021d.

<sup>47</sup> Vidi ovdje poglavlje *Prapovijest otoka Visa*.

<sup>48</sup> Kirigin 1996, str. 44-45; Čače 1997, str. 218; Kirigin *et al.* 2006, str. 144; Čargo 2010a, str. 16.

<sup>49</sup> Kirigin *et al.* 2006, str. 144.

<sup>50</sup> Kirigin 1998, str. 407-408.

<sup>51</sup> Diodor Sicilski, XV, 13, 4; XV, 14, 1-2.

sirakuška vojna intervencija zaplovila u pomoć Paranima iz Ise na Visu, a ne iz Lisa (*Lissos*, Lješ) u Albaniji, čime započinje niz znanstvenih debata vezanih uz samo vrijeme osnutka Ise, koje su podijelile stručnu javnost.<sup>52</sup> Dio Diodorovog teksta koji slijedi odmah nakon podataka o osnutku je propao, a s njime i podatci koji bi razriješili ovu dvojbu. G. Novak drži da je sirakuški eparh zaplovio u pomoć Paranima iz Ise koju je Dionizije osnovao početkom 4. st. pr. Kr.<sup>53</sup>, čemu se priklanjaju M. Nikolanci<sup>54</sup> i M. Zaninović<sup>55</sup> i većina domaćih autora<sup>56</sup>, osim S. Čače i B. Kirigina. S. Čače misli kako je Isa jedna od kasnijih Dionizijevih naseobina, osnovana nakon gore navedenog sukoba, u kohabitaciji i integraciji indigenog stanovništva s grčkim pridošlicama.<sup>57</sup> B. Kirigin uočava nedostatak arheološkog materijala s kraja 5. st. i početka 4. st. pr. Kr., te dataciju osnutka Ise pomiče prema sredini 4. st. pr. Kr., a zaključak temelji na keramičkim<sup>58</sup> i numizmatičkim nalazima<sup>59</sup>. Međutim, i na prostoru Lješa, zamjećuje se isti problem; najstariji arheološki materijal s kraja 4. st. pr. Kr.<sup>60</sup> P. J. Stylianou drži da se kod Diodora na prvom mjestu spominje Lis, a potom Isa, te da je Dionizije Stariji osnovao obje naseobine, kao dio šireg strateškog plana koji bi mu omogućio nesmetanu plovidbu

---

<sup>52</sup> Lučićev glavni argument su blizina Ise u odnosu na Lis udaljen 3-4 dana plovidbe. Zaninović 2015, str. 123-132; Kirigin 2016a, str. 307; Kirigin 2018, str. 479. <sup>52</sup> Za recentniju literaturu o temi vidi Kirigin 2016a, str. 307, bilj. 13; za pregled literature o ovoj temi vidi Budić 2018, str. 100-101, bilj. 3.

<sup>53</sup> Novak 1940.

<sup>54</sup> Nikolanci 1969, str. 57.

<sup>55</sup> Zaninović 2015, str. 59.

<sup>56</sup> D. Rendić Miočević, B. Gabričević i M. Katić. Katić 2009b, str. 61-64. Za ostala mišljenja većinom stranih znanstvenika poput A. Bauera, K. Müllera, H. Kieperta, A. Holma, T. Mommsena, K. F. Strohekera, itd., o spornoj temi vidi Zaninović 2015, str. 125-126, 129.

<sup>57</sup> Čače 1994, str. 47-48.

<sup>58</sup> Kirigin 1996, str. 26, 41-43; Kirigin 2010a, str. 120-121. Ako zanemarimo dekontekstualizirane nalaze crvenofiguralnih posuda atičke provenijencije datiranih oko 460. g. pr. Kr. koje se čuvaju u Nacionalnom arheološkom muzeju u Veneciji (za lekit iz skupine „ranih manirista“ i peliku koja se pripisuje „Eritrejskom slikaru“ vidi Kirigin 2010a, str. 120; Florean 2018, str. 48, kat. br. 25-26; Jovanović 2021f, str. 148-148), najraniji nalazi crvenofiguralne keramike iz definiranog konteksta u Isi su ulomci kratera pronađeni na nekropoli Vlaška njiva, koji se pripisuju srednjoapulskoj crvenofiguralnoj proizvodnji iz sredine 4. st. pr. Kr., te isejski *fish-plate* interpretiran kao hibridni proizvod nastao u lokalnoj radionici. Vidi Ugarković 2019, I/1, str. 59-60; 66-67. Najstariji nalazi crvenofiguralne keramike na Martvilu također su proizvodi južnoitalskih radionica, među kojima se ističe nalaz hidrije koja se prema tipološko-stilskim karakteristikama pripisuje Baltimore slikaru (ili njegovim sljedbenicima) čija je radionica vjerojatno djelovala u Tarasu od zadnje trećine 4. st. pr. Kr. Detaljnije u Miše 2015, str. 44.

<sup>59</sup> Izvorne emisije novca s legendom *IONIO* na aversu prikazuju glavu starijeg bradatog muškarca u desnom profilu, a na reversu lavlju glavu razjapljenih usta u desno, datiraju se oko 330.-320. g. pr. Kr. Göricke-Lukić, Bonačić Mandinić 2010, str. 179-180.

<sup>60</sup> P. Kögler izdvojila je u *grupi A* najraniji materijal iz Lisa, pronađen tijekom njemačko-albanskih arheoloških istraživanja omanjeg dijela urbanog prostora grada, među kojima su keramički nalazi datirani u kraj 4. st. i početak 3. st. pr. Kr. Kögler 2019, str. 82. Miše 2015, str. 61; Ugarković 2019, I/1, str. 207.

Jadranskim morem, osnivanjem mreže priobalnih naselja.<sup>61</sup> M. Ugarković, obrađujući helenističke grobove na sjeveroistočnoj nekropoli na položaju Vlaška njiva, zaključuje kako su najraniji grobovi na tom lokalitetu ustanovljeni od druge polovice (naglasak na zadnjoj trećini 4. st. pr. Kr.), ističući ipak još uvijek nepostojeću Dionizijevu fazu Ise prema arheološkim potvrdama, tj. načelno, nedostatak isejskih arheoloških konteksta iz 4. st. pr. Kr.<sup>62</sup> Problem disonance arheoloških nalaza i interpretacije antičkih izvora vezanih uz Isu mogu razriješiti samo nova arheološka istraživanja.

Teopomp, povjesničar s otoka Hija iz 4. st. pr. Kr., piše *Filipovu povijest* (grč. *Φιλιππικαὶ ἱστορίαι*), koja do nas stiže u fragmentiranom obliku, zahvaljujući različitim sačuvanim sholijama. Teopomp navodi da je Jonsko more (*Iónios kolpos*)<sup>63</sup> dobio ime po čovjeku rodom iz Ise, ilirskog podrijetla, koji je vladao tim područjima, na što se kasnije referiraju i Apolonije Rođanin<sup>64</sup>, Likofron<sup>65</sup>, Pindar<sup>66</sup> i Strabon<sup>67</sup>. Stoga se uz najraniju povijest Ise vezuje zagonetni lik Jonija, povijesnog i(li) mitskog karaktera, koji je u antičkim izvorima naveden kao lokalni vladar, ali i eponim Jonskog mora, sin Dirahija, uključenog u osnivanje Dirahija.<sup>68</sup> Također, neki arheološki nalazi iz Ise spominju ili se vezuju uz Jonija. Tako primjerice saznajemo da se Isa nazivala i Jonijevim otokom (grč. *Ιονίου νῆσον*), što je uklesano u drugom retku natpisa u akuzativu, u jonskom obliku, na postolju javnog spomenika pronađenog u Visu u podnožju Gradine 1892. g.<sup>69</sup> Natpis u četiri retka inače se teško nazire i restituira zbog oštećenja korijenjem vinove loze, pa ga neki znanstvenici datiraju u 4. st. pr. Kr., a drugi u 2. st. pr. Kr.<sup>70</sup> Također, legenda *IONIO* nalazi se na aversu novca (uz glavu

---

<sup>61</sup> Ugarković 2019, I/1, str. 18, bilj. 94.; ovu teoriju imaju T. Mommsen, J. Brunšmid, a A. Bauer smatra da je Dionizije osnovao prvo Lis, pa Isu. Zaninović 2015, str. 125.

<sup>62</sup> Ugarković 2019, I/1, str. 206-207.

<sup>63</sup> Jadransko se more višestruko spominje u antičkim izvorima, pisci se često pozivaju na njegove dijelove, različitim sintagmama. Ime je dobilo prema naseobini Adrias (kraj Venecije), pa bi se moglo zaključiti da se termin *Adrias kolpos* odnosio na dio današnjeg sjevernog Jadrana, dok je središnji i južni bio *Jonios kolpos*, no granica među njima često ostaje nejasna. U kasnijim razdobljima termin *Adrias kolpos* obuhvaća širi prostor srednjeg i južnog Jadrana, do Otrantskih vrata koja su i danas granica između Jadranskog i Jonskog mora. Ugarković 2019, I/1, str. 17, bilj. 64 (vidi drugu literaturu); Čargo *et al.* 2018, str. 11-12.

<sup>64</sup> Kirigin *et al.* 2006, str. 146-147.

<sup>65</sup> Brezak *et al.* 2016, str. 21-22.

<sup>66</sup> Brezak *et al.* 2016, str. 111.

<sup>67</sup> Kirigin *et al.* 2006, str. 152.

<sup>68</sup> Kirigin 1996, str. 98-99; Čargo 2021d, str. 37.

<sup>69</sup> Kirigin 1996, str. 99.

<sup>70</sup> Jovanović 2021b, str. 58, 65, kat. br. 12 (vidi druge objave i relevantnu literaturu); Kuntić-Makvić, Marohnić 2010, str. 81.



mlađeg muškarca u desnom profilu, a na reversu je prikaz dupina ili dupina iznad tri stilizirana vala), za kojeg se pretpostavlja da su emitirali grčki naseljenici na Visu prije osnutka Ise od 344. – 330. g. pr. Kr., dakle, nakon sloma sirakuškog tiranina Dionizija i njegove prevlasti.<sup>71</sup> D. Rendić Miočević smatra da je Jonije na novcu lokalni dinast, dakle stvarna, povijesna ličnost koja je preuzela vlast u Isi nakon pada Dionizija Sirakuškog<sup>72</sup>. M. Nikolanci smatra da je Jonije s novca nepovezan s onim iz antičkih izvora, te da označava mitsku ličnost koja amblematski označava isejski interesni teritorij<sup>73</sup>, dok se M. Ugarković priklanja teoriji F. Buškariola da su postojala dva različita Jonija; jedan vladar iz protopovijesnog razdoblja koji je naknadno mitologiziran zbog uspješne vladavine među indigenim zajednicama, te drugi, koji vlada Isom nakon njenog osnutka i osamostaljenja, iskorištavajući mitološku pozadinu za učvršćivanje vlastite snage i moći.<sup>74</sup> Sintagma na natpisu s Gradine kao i legenda na novcu, mogli bi indicirati da je Jonije bio štovan kao heroj<sup>75</sup>, pa Kirigin dovodi u potencijalnu vezu s ovim mističnim likom i Velu gomilu, kao njegov grobni humak tj. mjesto posebnog štovanja tog lokalnog heroja.<sup>76</sup>

Citirajući Timeja, povjesničara rodom iz Sirakuze iz 3. st. pr. Kr., a opisujući Hilejski poluotok nastanjen Hilejcima<sup>77</sup>, jedini izvor koji navodi da je Isa bila sirakuška naseobina je Pseudo Skimno, anonimni autor *Periegeze* ili *Vodiča* iz 2. st. pr. Kr.<sup>78</sup> Baš kao i Timej, i Apolonije Rođanin, pjesnik i gramatičar iz 3. st. pr. Kr., u dijelu njegovih *Zgoda Argonauta* opisuje plovidbu mitskih junaka u potrazi za zlatnim runom po našoj obali, smješta Isu nakon Hilejaca, te navodi da je liburnski otok.<sup>79</sup> Grčki povjesničar i zemljopisac Agatarhid Knidčanin iz 2. st. pr. Kr. ističe najveću kvalitetu isejskog vina u usporedbi s drugima, što nam prenosi Atenej iz 1. st. pr. Kr.<sup>80</sup>

---

<sup>71</sup> Bonačić Mandinić 2021, str. 265; Göricke-Lukić, Bonačić Mandinić 2010, str. 179-180.

<sup>72</sup> Kirigin 2010a, str. 119, bilj. 3.

<sup>73</sup> Nikolanci 1989a; Kirigin 1996, str. 99;

<sup>74</sup> Ugarković 2015, str. 25.

<sup>75</sup> Širom helenskog svijeta, mnogi grčki gradovi povezivali su svoje podrijetlo s mitološkim ili lokalnim mitskim herojima, npr. otok Krf (*Korkyra*) nazivala se *Alkinojev otok*. Kirigin 1996, str. 99; Kirigin 2010a, str. 119.

<sup>76</sup> Kirigin 2010a, str. 119.

<sup>77</sup> Hilejski poluotok je toponim iz antičkih izvora koji se vezuje uz današnji kopneni prostor između Šibenika i Splita, na kojem je i Rt Ploča (*Promunturium Diomedis*). O Hilejskom poluotoku nastanjenom Hilima (Hilejcima) vidi Šešelj 2010, str. 637 i tamo navedenu literaturu.

<sup>78</sup> Kirigin 1996, str. 45; Kirigin *et al.* 2006, str. 145, 147.

<sup>79</sup> Kirigin *et al.* 2006, str. 146-147.

<sup>80</sup> Kirigin *et al.* 2006, str. 147.

Vinogradarstvo je zasigurno bilo jedno od glavnih grana isejske privrede, već od samog osnutka grada, ali i u rimsko vrijeme. Iako ne znamo koje su poljoprivredne kulture sadili Isejci, o uzgoju grožđa i proizvodnji vina svjedoče nam i neki arheološki nalazi, npr. brojni ulomci uvezenih i lokalno proizvedenih amfora po različitim lokalitetima na otoku<sup>81</sup>. Na, za sada, jedinstvenom primjerku srebrene novca Ise datiranom od 200. – 175. g. pr. Kr., nalazi se kantar na aversu i grozd na reversu<sup>82</sup>. Napomenimo kako su na emisijama brončanog isejskog novca s kraja 3. st. i tijekom 2. st. pr. Kr., prikazani glave Dioniza, Atene i grozd, kantar i grozd, ili muška glava i kantar<sup>83</sup>. Istaknimo ovdje i izgubljeni posvetni latinski natpis pronađen u Velom Zlopoju koji spominje Gaja Valija Festa koji je zasadio vinograd, a posvetio ga je Jupiteru žrtvujući bika.<sup>84</sup>

Iz mnogih antičkih povijesnih izvora iščitavamo ulogu Ise tijekom rimskih osvajanja ilirskog teritorija u drugoj polovici 3. st. pr. Kr. Kada se u 3. st. pr. Kr. formira Ilirsko Kraljevstvo, svojevrsna politička grupacija autohtonih zajednica na Balkanskom poluotoku, nesmetana trgovina Jadranom i isejska samostalnost itekako su ugrožene.<sup>85</sup> Antički izvori također nas izvještavaju o razvijenom gusarenju na istočnoj obali Jadrana već od 3. st. pr. Kr., što se navodi kao jedan od razloga kasne kolonizacije Grka na našem području<sup>86</sup>, a svakako povodom početka Prvog ilirskog rata (229. – 228. g. pr. Kr.)<sup>87</sup>. Isa se obraća za pomoć moćnom vojnom i ekonomskom imperiju u zamahu, Rimskoj Republici, tada zaokupljenom ratovima s Kartagom. Iz antičke historiografije pratimo tri stoljeća duge dinamične rimske intervencije na Sredozemlju, niz burnih zbivanja, rimsko–ilirski (229. - 168. g. pr. Kr.) i rimsko–delmatske ratove (156. g. pr. Kr. - 9. g. po. Kr.), koji završavaju formiranjem pokrajine Ilirik te naposljetku potpunom rimskom prevlasti na istočnoj obali Jadrana i zapravo krajem stare ere.<sup>88</sup>

---

<sup>81</sup> Kirigin, Katunarić, Šešelj 2005. O lokalnoj produkciji amfora u rimskom razdoblju svjedoči i obod jedne loše pečene amfore iz 1. – 2. st. pr. Kr. odbačen kao škart, pronađen je na zapadnom dijelu grada (južni dio Martvila), izvan gradskih zidina. Čargo, Miše 2010, str. 26.

<sup>82</sup> Paškvan, Visonà 2020.

<sup>83</sup> Bonačić Mandinić 2021, str. 267.

<sup>84</sup> O napisu iz Zlopoja nas izvještava A. Matijašević Caramaneo. Zaninović 1997, str. 80.

<sup>85</sup> Ilirska država se na svom vrhuncu teritorijalno rasprostirala od otoka Hvara na sjeveru, a južno do grada Fojnike u današnjoj Albaniji. Ugarković 2019, I/1, str. 18, bilj. 98.

<sup>86</sup> Kirigin 1996, str. 39.

<sup>87</sup> Zaninović 2015, str. 211-212.

<sup>88</sup> Jovanović 2021i, str. 251.

Isejsku flotu u ulozi rimskog pobočnika u vojnim pomorskim intervencijama po Sredozemlju višestruko spominju antički pisci.<sup>89</sup>

Kada je ilirski vladar Agron napao Isu i druge grčke gradove 231. g. pr. Kr., nakon što je iste godine umro, dužnost vrhovnog vladara preuzima njegova udovica Teuta koja 230. g. i 229. g. pr. Kr. nastavlja opsjedati Isu. Nakon što su Isejci zatražili pomoć i zaštitu od Rimske Republike, Rimljani šalju Teuti poslanike Gaja i Lucija Kornukanija i Isejca Kleempora, a ona odbija njihove zahtjeve te je dvojicu poslanika dala pogubiti, što je bio okidač za početak Prvog ilirskog rata (229. – 228. g. pr. Kr.).<sup>90</sup> Rimska vojska (kopnena i mornarica) brzo je intervencijom zauzela otok Krf (Korkiru), gradove Apoloniju i Dirahij, nekoliko ilirskih gradova i Isu, a nakon sklopljenog primirja s Ilirima, njihova plovidba južnije od Lisa s više od dvije nenaoružane lađe je bila nemoguća.<sup>91</sup> O navedenom nas izvještavaju Polibije (208. – 126. g. pr. Kr.), znameniti grčki povjesničar iz Megalopolisa, koji višestruko spominje Isu u svom djelu *Povijest*<sup>92</sup>, Apijan, povjesničar iz Aleksandrije iz 2. st. u poglavlju o ilirskim ratovima<sup>93</sup>, te Dion Kasije, povjesničar iz Nikeje u Bitiniji iz 2. – 3. st. u djelu *Rimska povijest*<sup>94</sup>.

Tit Livije (59. g. pr. Kr. – 17. g. po. Kr.), Augustov suvremenik i autor *Od osnutka grada*, podatke crpi iz Polibijevog djela, a navodi kako je Isa višekratno pružala pomoć rimskoj vojsci u Egejskom moru u ratu protiv Filipa Makedonskog. Isejski lembi<sup>95</sup> s rimskom flotom operirali su po otocima Eubeji, Skiru (*Skyros*) i Iku (*Ikos*).<sup>96</sup> Iz Livijevog pera, nadalje, saznajemo o isejskoj floti iz govora Ahejca Aristena koji je na skupštini u gradu Sikiju (*Sikión*) 198. g. pr. Kr. tvrdio da se oko Peloponeza nalazi stotinu brodova s palubom, 50 lakših, bez palube, 30 isejskih i jedno isejsko odjeljenje, te da ta flota pljačkama ugrožava tamošnje obalne gradove.<sup>97</sup> Livije nas također izvještava da je isejska flota s pomoćnim četama sudjelovala u ratu protiv sirijskog

---

<sup>89</sup> Jovanović 2021i, str. 251.

<sup>90</sup> Zaninović 2015, str. 215-216.

<sup>91</sup> Kirigin 1996, str. 47.

<sup>92</sup> Kirigin *et al.* 2006, str. 147-148.

<sup>93</sup> Kirigin *et al.* 2006, str. 153-154.

<sup>94</sup> Kirigin *et al.* 2006, str. 154-155.

<sup>95</sup> Lemb (*lembos*) je bio višenamjenska vrsta laganog i brzog broda na jedra, s jednim ili dva reda vesala, namijenjen za transport putnika i/ili robe, ali i u ratne svrhe. Čargo iznosi podatak da su lembi koje Livije spominje bili sigurno dugi oko 25 m, obzirom na udaljenosti destinacija koje su u ratnim pohodima prevalili. Čargo 2021d, str. 41.

<sup>96</sup> Kirigin 1996, str. 46; Čargo 2021d, str. 39, 44, sl. 9.

<sup>97</sup> Kirigin 1996, str. 48; Kirigin *et al.* 2006, 158.

kralja Antioha III, na rimskoj strani 192. g. pr. Kr. u bitci kod Patare (Likija) na maloazijskoj obali.<sup>98</sup>

Za vrijeme posljednjeg ilirskog vladara Gentija (181.-167. g. pr. Kr.), Ilirsko Kraljevstvo se rasprostiralo od srednje Dalmacije do Epira, a gusarenje je nanovo eskaliralo, što je, naravno, ugrožavalo isejske trgovačke interese.<sup>99</sup> Od Livija saznajemo i okolnosti neposredno prije i tijekom Trećeg makedonskog rata (171.-168. g. pr. Kr.) kada je u Rim stiglo isejsko poslanstvo žestoko optuživši Gentija za dvostruku pljačku njihovih krajeva.<sup>100</sup> Isprva, Gentije je nastupao kao rimski saveznik, pa 169. g. pr. Kr. šalje pedeset i četiri broda u Dirahij kao ispomoć rimskoj floti, dok Isa u istom sukobu šalje dvanaest lembe.<sup>101</sup> Rim je stacionirao legata Gaja Furija u Isi koji je tamo zapovijedao s dva broda, a iz Brindizija (*Brundisium*) mu se pridružilo još osam ratnih brodova i dvije tisuće vojnika.<sup>102</sup> Gentije, koji je, u konačnici, pokazao pravo lice i prešao na stranu makedonskog vladara Perzeja, doživio je konačni slom od Rimljana u svojoj prijestolnici, u bitci kod Skodre (Skondra) na Ohridskom jezeru 168. g. pr. Kr.<sup>103</sup> Ubrzo su Rimljani svladali i Perzeja, pa su oba makedonsko-ilirska kralja zarobljena i odvedena u Rim gdje je upriličen trijumfalni mimohod te distribucija golemog ratnog plijena, o čemu nas također izvještava Livije.<sup>104</sup>

No, propast ilirske države nije Isi donijela potpuni mir, iako su isejski saveznici Rimljani poprilično zagospodarili morskim putevima i obalom<sup>105</sup>. Polibije nas izvještava kako su Isejci višekratno slali poslanstva u Rim, žaleći se na agresivne Delmate<sup>106</sup> koji im pustoše zemlju i gradove Tragurij i Epetij s kojima su u

---

<sup>98</sup> Kirigin 1996, str. 48; Kirigin *et al.* 2006, str. 158-159; Čargo 2021d, str. 42

<sup>99</sup> Više o Gentijevoj politici, te odnosu s Rimom i makedonskim vladarom Perzejem, detaljno iščitanih i usklađenih podataka iz Polibija i Livija, vidi u Domić-Kunić 1993.

<sup>100</sup> Kirigin 1996, str. 48; Zaninović 2015, str. 305-306, 308.

<sup>101</sup> Kirigin *et al.* 2006, str. 160.

<sup>102</sup> Kirigin 1996, str. 48; Kirigin *et al.* 2006, str. 160. Moguće da osam potpuno opremljenih ratnih brodova nije ipak moglo prenijeti 2000 vojnika, vidi Milivojević 2017, str. 51-52 i drugu literaturu.

<sup>103</sup> Zaninović 2015, str. 310-311-

<sup>104</sup> Zaninović 2015, str. 311-312.

<sup>105</sup> Čače, Milivojević 2017, str. 428.

<sup>106</sup> Delmati naseljavaju dalmatinsku unutrašnjost, današnje Livanjsko, Duvanjsko i Glamočko polje, te Sinjsko i Imotsko polje, doline rijeka Čikole i Cetine s južne strane Dinare. Graniče s Liburnima uz rijeku Krku, dok su se na rijeci Neretvi sukobljavali s Daorsima. Ivčević 2016, str. 15, bilj. 9. Krajem 2. st. pr. Kr. počinju spuštati na obalu. Zaninović 2015, str. 321-322.

savezništvu<sup>107</sup>, što je generiralo početak Prvog delmatskog rata (156. – 155. g. pr. Kr).<sup>108</sup>

Istodobno, Isa također intenzivno razvija trgovačke odnose s indigenim ilirskim stanovnicima srednje i južne Dalmacije, što je ujedno i geografska zona njenog političkog i gospodarskog interesa<sup>109</sup>. Početkom 3. st. pr. Kr. Isa osniva naseobinu nepoznatog imena u Lumbardi na Korčuli, na padinama brežuljka Koludrt<sup>110</sup> gdje se nalaze ostaci monumentalne pravokutne helenističke cisterne koja ju je opskrbljivala.<sup>111</sup> Neosporni dokaz o naseobini potvrđuje nalaz znamenite Lumbarske psefizme, čiji su ulomci relativno recentno pronađeni u kontekstu cisterne<sup>112</sup>, a iz čijeg natpisa uz imena prvih naseljenika, popisanih u tri dorske file, iščitavamo i način podjele zemlje među njima<sup>113</sup>. Vjerojatno nakon Drugog ilirskog rata, krajem 3. st. pr. Kr., Isejci su osnovali Tragurij (*Tragurion*, Trogir) i Epetij (*Epetion*, Stobreč).<sup>114</sup> Napomenimo kako su Isejci vjerojatno krajem 4. st. i početkom 3. st. pr. Kr. osnovali Diomedovo svetište (rt Ploča) na najjisturenijem dijelu Hilejskog poluotoka, čiji je odabir pozicije također bio strateški važan za isejske trgovačke interese orijentirane prema liburnskom i histarskom teritoriju, ali i uspostavu redovne istočnojadranske navigacijske rute.<sup>115</sup> Temeljem epigrafičkih nalaza (Cezarovog reskripta), D. Rendić Miočević i B. Kirigin drže da je u Saloni postojala isejska naseobina, čiji je datum osnutka teško precizirati temeljem trenutnih arheoloških nalaza.<sup>116</sup>

Iz navedenog se jasno iščitava kako je Isa imala vrlo važnu ulogu u povijesnim zbivanjima na Jadranu od sredine 3. st. do sredine 2. st. pr. Kr. Na povijesnom prostoru kojim su pretendirale uznapredovale dvije moćne sile – Ilirsko kraljevstvo na Balkanskom poluotoku i Rimska Republika na Apeninskom poluotoku - Isa je donekle

---

<sup>107</sup> Kirigin 1996, str. 48-49; Zaninović 2015, str. 322.

<sup>108</sup> Kirigin *et al.* 2006, str. 147, 149. Čače i Milivojević drže da su Tragurij i Epetij do tada vjerojatno pripadali lokalnim zajednicama u prijateljskim odnosima s Isom, koje su Rimljani svojom dominacijom „poklonili“ Isejcima. Čače, Milivojević 2017, str. 429.

<sup>109</sup> O tome nam svjedoči arheološki materijal iz 4. st. pr. Kr. pronađen na području Istre, Dalmacije i BiH. Šešelj 2010, str. 388.

<sup>110</sup> Kirigin 1996, str. 63.

<sup>111</sup> Na dnu cisterne pronađeni su ulomci helenističke keramike (pelika vjerojatno daunske provenijencije iz prve polovice 3. st. pr. Kr.). Potrebica *et al.* 2022, str. 117.

<sup>112</sup> Marohnić, Potrebica, Vuković 2021.

<sup>113</sup> Kuntić-Makvić, Marohnić 2010, str. 75-77.

<sup>114</sup> Kirigin 1996, str. 63.

<sup>115</sup> Šešelj 2010, str. 638.

<sup>116</sup> Rendić-Miočević 1952a, str. 49-50; Kirigin 2010c, str. 145.

uspješno održavala svoj statusni balans, isključivo uz pomoć i savezništvo s Rimljanima, kao „saveznik i prijatelj rimskog naroda“ (lat. *socius et amicus populi Romani*), o čemu nam sugerira gore spomenuti natpis (reskript) na kojem su samo djelomično sačuvani rezultati pregovora između Gaja Julija Cezara i isejskih poslanika u Akvileji 56. g. pr. Kr. Iz ovog spomenika iščitavamo diplomaciju, ali i nezadovoljstvo Isejaca tim neravnopravnim partnerstvom s Rimljanima u posljednjoj fazi samostalnosti i autonomnosti njihovog grada.<sup>117</sup> Pretpostavlja se kako su bili u sporu s konventom rimskih građana u Saloni zbog snažne trgovačke konkurencije na vlastitom tržištu, pa sredinom 1. st. pr. Kr. odlaze u diplomatsku misiju ravno k Cezaru u Akvileju, tražiti neka svoja prava.<sup>118</sup> Nakon spomenutog akvilejskog sastanka, Cezar u Isu šalje iskusnog legata Kvinta Numerija Rufa (*Quintus Numerius Rufus*), vjerojatno kako bi primirio zategnutost između rimskih i italskih došljaka te postojećeg stanovništva u Isi. Iz danas izgubljenog natpisa saznajemo da je legat o vlastitom trošku u cijelosti financirao i dovršio obnovu trijema. Natpis je na latinskom jeziku, a i sama munificijencija (dobročinstvo) patrona Kvinta Numerija Rufa koji ulaže vlastita financijska sredstva u takvu graditeljsku intervenciju, zalog je za bolju budućnost rimskih odnosa s Isom.<sup>119</sup>

Manje od desetljeća nakon toga Isa će u građanskom ratu između Cezara i Pompeja odabrati stranu ovoga potonjeg. U bitci kod otoka Šćedra (*Tauris*), Pompejev legat Marko Oktavije unatoč jačem brodogradnji, poražen je od Cezarovog iskusnog vojskovođe Publija Vatinija 47. g. pr. Kr. kada je ranjen pobjegao u Isu, otplovivši potom na

---

<sup>117</sup> Jovanović 2021i, str. 251.

<sup>118</sup> Natpis se čuva u AMS (inv. br. AMS A–3266, A–3701, A–3633, A–5228), a pronađen je u fragmentima u sekundarnoj uporabi u Saloni, u blizini glavnih gradskih vrata (*Porta Caesarea*). O njemu su napisani brojni radovi, vidi Jovanović 2021b, str. 54, 59, 66, kat. br. 14. i drugu nabrojenu literaturu. Osim po isejskom hijerarhijskom Zopiru, natpis je datiran i prema rimskim konzulima s točnim datumom u proljeće 56. g. pr. Kr. Iz sadržaja možemo zaključiti da je tog datuma u Akvileji pred Gaja Julija Cezara, tadašnjeg guvernera Ilirika, stupilo isejsko poslanstvo (među kojima su bili i trojica stanovnika Tragurija: Pamfil, Pamfilov sin; Kleempor, Timasionov sin te Filoksen, Dionizijev sin) u svrhu zastupanja interesa svojega polisa. O slobodi Isejaca i prijateljstvu Rimljana i Isejaca govorio je neki Gaj Gavenije, rimski građanin. Iz natpisa se može protumačiti jamstvo slobode i autonomnost Ise u tom vremenu, prijateljstvo i savezništvo s rimskim narodom, te neka prava, koja je Cezar vjerojatno potvrdio, pa je ishoda odluka posljedično uklesana i javno izložena u Saloni. Nije poznato o kojim se točno isejskim pravima radi, jer je interpretacija limitirana oštećenjem natpisa i višeznačnošću riječi. Kako se na zadnjem ulomku izrijekom spominje i Manijski zaljev (Neretvanski kanal) te uz grčke zajednice iz Ise, možda i one iz Tragurija (Trogira) i Epetija (Stobreča), kao i domaći Jadastini (koji se identificiraju s Jadasinima s Farskog tropeja), možda je razlog audijencije kod Cezara bila sve veća prisutnost rimskih i italskih trgovaca u Saloni, čime su izravno bili ugroženi isejski ekonomski interesi, pa je u konačnici time ishoda guvernerov pravorijek. Jovanović 2021b, str. 59.

<sup>119</sup> Gabričević 1970; Milivojević 2020; Jovanović 2021i, str. 252.

Siciliju, pa u Afriku.<sup>120</sup> Cezarova pobjeda 47. g. pr. Kr. Isi donosi gubitak autonomije, ali generira novu političku konstelaciju u Iliriku, u kojoj Salona ima primat<sup>121</sup>. Svejedno, Isa doživljava svojevrsni procvat početkom rimske supremacije, koji se najbolje ogleda u intenzivnim graditeljskim pothvatima te urbanističkom i kulturnom prosperitetu, dok rimski pisci pišu o Isi u superlativima. Iz opusa tekstova o Cezarovim pohodima (lat. *Opus Caesarianum*), u komentarima o njegovim kampanjama u Aleksandriji (lat. *De Bello Alexandrino*), Isa se navodi kao najodličniji grad na istočnoj obali Jadrana (lat. *nobilissimum regionum eorum oppidum*)<sup>122</sup>, a Plinije Stariji, povjesničar i prirodosnanac iz 1. st. po. Kr. u svom djelu *Prirodoslovlje* je naziva gradom rimskih građana, *Issa civium Romanorum*<sup>123</sup>. U Isi se početkom naše ere grade terme<sup>124</sup>, teatar na poluotočiću Prirovo<sup>125</sup>, te monumentalni trijem s nišama koji se nalazio u blizini foruma<sup>126</sup>, u podnožju današnje Gradine.<sup>127</sup> Na tom prostoru pronađeno je ukupno pet monumentalnih carskih skulptura, među kojima sa sigurnošću prepoznajemo Vespazijana i Trajana.<sup>128</sup>

Tema pravnog aspekta Ise u Rimskom Carstvu iznjedrila je mnoge radove i teze, uglavnom dvojeći o njezinoj municipalnoj neovisnosti ili pak podređenosti salonitanskoj jurisdikciji<sup>129</sup>. Pri toj raspravi ne pomaže ni epigrafska građa, jer zasad nijedan gradski dužnosnik nije potvrđen na isejskim natpisima.<sup>130</sup>

---

<sup>120</sup> O bitci kod Tauride vidi Nikolanci 1974; Zaninović 2015, str. 393.

<sup>121</sup> Kirigin 1996, str. 51.

<sup>122</sup> Kirigin *et al.* 2006, str. 161.

<sup>123</sup> „... *Issa civium Romanorum et cum oppido Pharia, ab Issa Corcyra Melaena cognominata cum Cnidiorum oppido distat XXV.*„ u prijevodu „Issa (grad rimskih građana i s gradom Pharia, od Isse do otoka što se naziva Corcyra Melaena s gradom Knidijaca udaljenost je XXV (milja).“ Zaninović 2015, str. 95.

<sup>124</sup> Čargo 2021n, str. 245-246.

<sup>125</sup> Nisu pronađeni arheološki nalazi iz vremena helenizma koji bi potvrdili predrimsku fazu isejskoj teatra. Gabričević 1981; Čargo 2021n, str.

<sup>126</sup> Ostacima trijema drži se dugačak zid raščlanjen četvrtastim nišama okrenutim prema jugu na prvoj pristavi brda Gradine, no arheološkim istraživanjima je utvrđeno da monumentalne carske skulpture ipak ne mogu stati u niše. Kirigin, Ivčević 1998; Čargo 2021n, str. 44, 245, sl. 3.

<sup>127</sup> Kirigin 1996, str. 51-52.

<sup>128</sup> Ivčević 1998 (vidi prethodno citiranu relevantnu literaturu); Jadrić–Kučan 2010; Maršić 2017; 2021; Jovanović 2021i.

<sup>129</sup> Bijadžija 2015. i ondje sumirana literatura.

<sup>130</sup> Spomenimo ovdje sarkofag Gaja Albucija Menipa koji se čuva u AMS (inv. br. AMS A-300).

Pronađen je na salonitanskoj zapadnoj nekropoli i datira se u prvu polovicu 2. st. Iz natpisa saznajemo kako Ligurija Procila (zvana Albucija) komemorira svojeg supruga Gaja Albucija Menipa i sinove Gaja Albucija Procilijana i Gaja Albucija Menipa. Prvi sin, upisan u tribus Tromentina kao i otac, obnašao je dužnost dekuriona i edila u Saloni i Isi, dok je drugi, upisan u tribus Sergia, bio također dekurion u Isi. Vidi Cambi 1969; Bijadžija 2015.

Tijekom 2. st. nekoliko antičkih pisaca spominje Isu u raznim kontekstima: Klaudije Ptolomej, astronom, matematičar i geograf iz Aleksandrije, među otocima i gradovima u Dalmaciji nabraja i Isu<sup>131</sup>. Dion Kasije, rimski je povjesničar koji je na grčkom jeziku napisao *Rimsku povijest*, u kojoj u nekoliko navrata spominje Isu u kontekstu Prvog ilirskog rata i odnosa s Rimljanima.<sup>132</sup> Leksikograf Herodijan iz Aleksandrije spominje istoimeni grad Isu, na otoku Lezbu i otoku u blizini Dalmacije i Ilirije.<sup>133</sup>

Iz arheološke perspektive gledano, kasnoantičko i ranosrednjovjekovno razdoblje na otoku Visu gotovo je potpuno nepoznato. Malobrojni, heterogeni arheološki nalazi iz razdoblja kasne antike i ranog srednjeg vijeka, ne omogućuju nam konkretne zaključke o životu na otoku.<sup>134</sup> Očito je Isa od iznimno prosperitetnoga grčkoga i rimskoga grada u kasnoj antici izgubila na važnosti, ponajprije pomorskoj, jer je između ostalog i izmaknuta s glavnoga longitudinalnog plovnog puta, Monte Gargano–Palagruža–Svetac–Žirje, na kojima su redom registrirane bizantske utvrde sagrađene u sklopu Justinijanova pomorskog limesa.<sup>135</sup> Oskudni kasnoantički nalazi na čitavom otoku upućuju na urbanu dezintegraciju i depopulaciju grada Ise tijekom 3. st., o čemu svjedoče i ostaci manjih gospodarskih objekata (lat. *villae rusticae*) rasutih po unutrašnjosti otoka, uz plodna polja (npr. Velo polje, Smokovo polje, Zlopolje, Borovo polje, Plisko polje, Vinopolje)<sup>136</sup> i numizmatički nalazi<sup>137</sup>. Postoji mišljenje kako razloge treba tražiti u pandemiji tzv. Ciprijanove kuge, koja je buknila na sjeveru Afrike u 3. st., te zahvatila cijeli zapadni svijet i naše krajeve, vjerojatno i Isu, čija je luka bila od vitalne važnosti. U tom se kontekstu tumači i skupni nalaz rimskih srebrnjaka mahom iz 3. st. koji su pronađeni u jednoj isejskoj kući, u sklopu sustavnih istraživanja stambene arhitekture na položaju Gradina.<sup>138</sup> Ni antički pisci nisu nam od velike pomoći pri rasvjetljavanju života u Isi u kasnoj antici. Ostavljajući samo škrti spomen imena otoka, *Issa* se spominje u

---

<sup>131</sup> Kirigin *et al.* 2006, str. 154.

<sup>132</sup> Kirigin *et al.* 2006, str. 154-155.

<sup>133</sup> Kirigin *et al.* 2006., str. 155.

<sup>134</sup> Za kasnoantičke i srednjovjekovne nalaze s Visa vidi Jovanović 2021j; Kirigin 1998, str. 433-434. U viškom podmorju dokumentirani su i nalazi kasnoantičke keramike, vidi Gluščević 2006.

<sup>135</sup> Kirigin 1998, str. 435; Jovanović 2021j, str. 259.

<sup>136</sup> Buškariol 2000, str. 236.

<sup>137</sup> Kirigin 1998, str. 434; Bonačić Mandinić 2021, str. 269.

<sup>138</sup> Katić 2009b, str. 144. Skupni nalaz dobro očuvanog, srebrenog novca sačinjavaju 78 denara i tri antoninijana iz razdoblja od Antonina Pija (138.—161.) do Gordijana III. (238.—244.). Čargo smatra da je novac sakriven iz straha od krađe u svakodnevicu, a možda je i dio osobne riznice vlasnika. Vidi Čargo 2006. Za ostavu vidi Bonačić Mandinić 2021, str. 291-304.



enciklopedijskom djelu *Narodne znamenitosti* (grč. *Ἐθνικά*) grčkoga geografa Stjepana Bizantinaca u prvoj polovici 6. st.<sup>139</sup>, dok nepoznati zemljopisac, Anonim iz Ravene (lat. *Annonimus Ravenates*) u svojem djelu *Kozmografija* iz 7. st. rabi oblik *Isia*<sup>140</sup>. Stoga je od iznimnog značenja bio pronalazak 14 kasnoantičkih grobova na zapadnom dijelu grada, otkrivenih prilikom zaštitnih arheoloških istraživanja na predjelu Molo bonda, na padinama brda Bandirice u Visu. U grobovima su dokumentirani skeletni ostaci 20 osoba (14 odraslih i šestero djece). Grobne su se konstrukcije uglavnom sastojale od jedne ili više amfora, a većinu je moguće datirati u 5. i 6. st.<sup>141</sup> Uvriježeno mišljenje da su Goti u 6. st. razorili Isu, povijesnom argumentacijom osporio je G. Novak.<sup>142</sup> Ipak, za konkretne zaključke o životu u Isi tijekom kasne antike potrebna su sustavna arheološka istraživanja otoka, koja će najbolje rasvijetliti ovu problematiku.

## 5. POVIJEST ARHEOLOŠKIH ISTRAŽIVANJA NA VISU

Temeljitu bibliografiju i povijest istraživanja otoka Visa obradili su Branko Kirigin<sup>143</sup>, Hanja Anić<sup>144</sup> i Boris Čargo<sup>145</sup>, pa ovdje donosimo reducirane, najvažnije podatke.

### 5.1 15. - 17. stoljeće

Već u 15. st. poznati talijanski humanista Ciriaco Pizzecolli (Ciriaco d'Ancona) iskazao je fascinaciju i zanimanje za isejsku arheološku baštinu u svom djelu "Epigrammata reperta per Illyricum". Na povratku iz Grčke u rodnu Anconu, boravio je na Visu od 22. srpnja 1436. g. nekoliko dana<sup>146</sup>, opisujući ga kao slavni dalmatinski grad s dobrom lukom i amfiteatarom<sup>147</sup>, te zidinama porušenima od starosti<sup>148</sup>. Također navodi i sadržaje tri natpisa (dva grčka i jedan rimski) koji su danas izgubljeni: prvi grčki natpis je posvećen božici Artemidi Ferskoj (grad *Pheraia* u Tesaliji), koji je podigao neki

---

<sup>139</sup> Kirigin *et al.* 2006, str. 156.

<sup>140</sup> Kirigin *et al.* 2006, str. 165.

<sup>141</sup> Čargo 2010b.

<sup>142</sup> Novak 1961, str. 71.

<sup>143</sup> Kirigin 1996, str. 25-26; Kirigin 1999, str. 406-429; Kirigin *et al.* 2006, str. 9-13.

<sup>144</sup> Anić 2008.

<sup>145</sup> Čargo 2003; Čargo 2010a, str. 17-31; Čargo 2021b.

<sup>146</sup> Čargo 2021b, str. 17.

<sup>147</sup> Vjerojatno se odnosi na rimski teatar na Prirovu gdje je danas samostan sv. Jerolima. Kirigin *et al.* 2006, str. 9.

<sup>148</sup> Kirigin 1999, str. 406.

Kvint, sin Drosov<sup>149</sup>. Drugi grčki natpis je tipičan isejski nadgrobni spomenik na kojem su imena četvorice pokojnika: Dionis, Agesidam Agesidamov, Agesidam Doroklea i Agedisam Filesijev.<sup>150</sup> U literaturi se sustavno prenosio podatak Ciriaca iz Ancone o natpisu *Divus Augustus pater provident* koji se nalazio na bazi Augustova brončanog kipa<sup>151</sup>, no D. Maršić je recentnom iscrpnom znanstvenom argumentacijom pokazao kako je u toj neprecizno iščitanoj bilješci zapravo riječ o tekstu koji odgovara legendi s tzv. *Providentia* emisije Tiberijevih asova na kojima je prikazano Augustovo poprsje u lijevom profilu s radijalnom krunom.<sup>152</sup>

U 16. st. Isa je na karti talijanskog kartografa Benedetta Bordonea ucrtana kao utvrđeni grad s tri kule, a sredinom istog stoljeća mletački putopisac Gianbattista Giustinian, u svom djelu “Itinerarium”, spomenuo je ilirsku kraljicu Teutu koja je boravila na Visu, uz ostatke kraljevske palače i nekih stupova.<sup>153</sup> Tijekom renesanse, Vis doživljava graditeljski prosperitet i počinje se intenzivnije naseljavati, a upravo tada hrvatski renesansni književnici opisuju zapuštene isejske ruševine u svojim djelima. Hvarski svećenik Vinko Pribojević spominje Vis u svom govoru o podrijetlu i zgodama Slavena iz 1525. g., kada interpretirajući Cezarov opis Ise, greškom navodi grad *Meum* čije je postojanje pobio G. Novak.<sup>154</sup>

Još jedan Hvaranin, Marin Gazarović opjevao je žito i vinograde koje su rasli na prostoru porušenih zidova isejske arhitekture u svojoj je pastorali “Murat Gusar” na početku 17. st.<sup>155</sup> U svom djelu “De regno Dalmatie et Croatiae libri sex” tiskanom 1666. g., Ivan Lučić Trogiranin spominje Isu i naseobine Epetij i Tragurij, nesvjesno započevši četiri stoljeća goruću raspravu *Issa-Lissos*, koja i danas traje<sup>156</sup>.

---

<sup>149</sup> Jovanović 2021b, str. 58.

<sup>150</sup> Kirigin 1999, str. 406.

<sup>151</sup> Kirigin 1999, str. 406.

<sup>152</sup> Maršić 2017, str. 7.

<sup>153</sup> Kirigin 1999, str. 407.

<sup>154</sup> Kirigin 1999, str. 407.

<sup>155</sup> Kirigin 1999, str. 407; Čargo 2021b, str. 17.

<sup>156</sup> Zaninović 2015, str. 123-132; Kirigin 2016, str. 307; Kirigin 2018, str. 479. Za pregled literature o ovoj temi vidi Budić 2018, str. 100-101, bilj. 3.

## 5.2 18. stoljeće

Antun Matijašević Karamaneo (1658.—1721.), viški erudit, autor je prve više povjesnice „Notizie di Lissa e di Lesina cavate dagli antichi autori“, još uvijek u rukopisu. Ujedno piše o devastaciji isejske arheološke baštine (rušenju isejskih građevina, bedema i kula) pri izgradnji crkve sv. Duha na Maloj bandi i predjela Kut.<sup>157</sup> Početkom 18. st. Šibenčanin Johannes Fefella u svojem danas izgubljenom rukopisu „Smaragdus electus aut. Issa Dalmatarum insula felix et omnifera“ spominje kip božice Dijane odnesen s Visa, te druge podatke o Isi.<sup>158</sup> Isu također spominje Daniel Farlati u svom djelu „Ilyricum Sacrum“, a L. Muratori spominje isejske grčke natpise.<sup>159</sup> Talijanski putopisac Alberto Fortis, tijekom svog putovanja po Dalmaciji (1771. - 1773.), posvećuje nekoliko stranica Visu i Palagruži u djelu „Viaggio in Dalmazia“, te opisuje privatnu zbirku zadarskog liječnika Antonia Daniellija u kojoj se nalaze tri grčka natpisa i numizmatički nalazi. Navodi i ostatke mozaika u moru u viškoj luci, te različite keramičke posude koje su nađene u zemlji, kao i poneki grčki ili latinski natpis.<sup>160</sup>

Osim zbirke Danielli, tijekom 18. st. formirala se i prva privatna zbirka na otoku, u vlasništvu liječnika Stjepana (Stefana) Barbierija, koji je odrađivao službu u Komiži, te je zbirku prenio u rodni Trogir.<sup>161</sup> Dio njegove zbirke otkupio je muzej u Beču, dio je osobno darovao generalnom providuru za Dalmaciju Vicenzu Dandolu, a iz popisa je razvidno da je riječ o cjelovitim predmetima.<sup>162</sup>

Krajem 18. st. numizmatičar J. H. Eckhel, prvi je povezo isejsku kovnicu s legendama *IS* i *IC* na novcu.<sup>163</sup>

## 5.3 19. stoljeće

Popularizacijom arheološke baštine Dalmacije, javlja se interes za isejske spomenike i teme, pa se tako arheološki spomenici iz Ise spominju do polovice 19. st. među

---

<sup>157</sup> Gabričević 1968, str. 11, bilj. 14; Čargo 2021b, str. 17.

<sup>158</sup> Kirigin 1999, str. 408-409.

<sup>159</sup> Kirigin 1999, str. 409.

<sup>160</sup> Kirigin 1999, str. 409; Čargo 2021b, str. 17.

<sup>161</sup> Čargo 2021b, str. 17-18.

<sup>162</sup> Čargo pretpostavlja da su predmeti iz zbirke Barbieri u cijelosti ili djelomično s Martvila. Za popise predmeta u zbirci vidi Čargo 2010a, str. 19-20.

<sup>163</sup> Kirigin 1999, str. 410.

radovima K. Mannerta, M. P. Katančića, I. Katalinić, M. Kapor, S. Rathemberg, A. Boeckha, a F. Carrara prvi je sistematično obradio isejski novac u posthumno izdanom djelu „Issa – monografija numismatica“.<sup>164</sup>

Franz Petter, gimnazijski profesor u Splitu, izvještava nas o grobovima od ploča, pronađenima 1826. g. u blizini crkve na Prirovu, u kojima su bile urne, lucerne i vaze<sup>165</sup>, a Šime Stanić o ostacima peći pronađenima poviše Martvila 1851. g.<sup>166</sup> Na temeljima Karamaneovog rada, Stanić objavljuje rad „Studi storico–critici sopra l’isola e l’antica città di Lissa (Issa)“ 1864. g.<sup>167</sup>

Tijekom 19. st. započinju i prva konkretna arheološka istraživanja na Visu - Šime Ljubić započeo je iskopavanja na području Gradine i Martvila, te je prvi opisao topografsku situaciju grada Ise, ostatke rimskih termi, a rezultate svojih istraživanja objavio je u domaćim i stranim časopisima (1852.-1895.). Također, razlikuje dvije faze izgradnje bedema – *kiklopsku* i rimsku, iskopavajući onaj *kiklopski* do 2 m dubine gdje mu je baza. Ljubić objavljuje grčke i rimske natpise<sup>168</sup>, napravio je tipologiju isejskog novca, a držao je da je Dionizije Stariji osnovao Lis, a ne Isu.<sup>169</sup> Ljubić donosi podatak o nalazu šest grobnica 1854. g. na Maloj bandi, koje su duljim stranicama bile povezane jedna uz drugu, a iznad njih je isti tip grobnica, koje donje prekrivaju u polovici (trećini) površine.<sup>170</sup> U istom radu objavljuje i nadgrobnni spomenik Timasiona i ostalih, pa se uvriježila pretpostavka da je stela pronađena u tim istraživanjima<sup>171</sup>. Nadalje, Ljubić donosi podatke o nekim danas izgubljenim ili deportiranim arheološkim spomenicima, primjerice nalaz dva zlatna idola na Gradini, te nalaz skulpture cara Vespazijana (s potpisom majstora *APO*) koja je iskopana 1858. g. a danas se čuva u bečkom muzeju<sup>172</sup>.

---

<sup>164</sup> Kirigin 1996, str. 28; Kirigin *et al.* 2006, str. 10.

<sup>165</sup> Čargo smatra da su grobovi vjerojatno pronađeni na istočnoj nekropoli, na položaju Vlaška njiva. Čargo 2010a, str. 21

<sup>166</sup> Kirigin 1999, str. 410.

<sup>167</sup> Čargo 2021b, str. 18.

<sup>168</sup> Danas su ta tri natpisa izgubljena: grčki natpis o anonimnom brodovlasniku iz Bizanta, dvojezični natpis posvećen bogu Merkuru kojeg podiže Gnej Poncije, te latinski natpis Kvinta Numerija Rufa koji je obnovio trijem pronađen je na dnu Gradine 1856. g. Vidi Kirigin 1999, str. 411-412.

<sup>169</sup> Kirigin 1996, str. 28-29.

<sup>170</sup> Čargo 2010a, str. 38; Kirigin 1999, str. 412.

<sup>171</sup> Čargo 2010a, str. 24.

<sup>172</sup> Ivčević 1998, str. 83, kat. br. 3; Kirigin 1999, str. 411.

Tijekom 19. st. Ljubić je otkupio zbirku Vicka Solitra za Arheološki muzej u Zagrebu, u kojoj se nalazila i mramorna skulptura isejskog lorikata pronađena na dnu Gradine.<sup>173</sup> Darovao je Antikenkabinetu u Beču 16 posuda *apulskog tipa* iz Visa, prema navodima Roberta Schneidera, koji također spominje kako se vaze iz Ise nalaze u drugim privatnim zbirkama – Ipsić u Makarskoj, Fanfogna u Trogiru, Nani i Obizzi u Veneciji, te po drugim zbirkama u Zadru, Zagrebu i Beču.<sup>174</sup> Nakon Ljubićevih objava, isejske teme postaju predmetom međunarodnih radova.<sup>175</sup>

Očito je da su ugledne dalmatinske ličnosti iz 19. st. u svojim privatnim kolekcijama posjedovale predmete isejske provenijencije, pa je tako, primjerice, liječnik Karlo Lanza, inače prvi ravnatelj AMS, među ostalim antikvitetima posjedovao zbirku grčkih vaza iz Visa.<sup>176</sup> Njegovu zbirku, a i muzejsko ravnateljstvo naslijedio je njegov sin Frane Lanza, u kojoj su bila sačuvana dva ulomka grčkih natpisa, danas u fundusu AMZ.<sup>177</sup>

O grčkom i rimskom novcu iz zbirke Dojmi izvještavaju nas i Ljubić i Burton<sup>178</sup>. Ta ugledna viška obitelj imala je vinograde na Martvilu, ali i drugim pozicijama u Visu, pa je imala zavidnu zbirku arheoloških predmeta, a kolekcionarstvom se počeo baviti liječnik Lovre Dojmi.<sup>179</sup>

Don Frane Bulić objavljuje nadgrobne spomenike s Martvila, Mijurovca i Male Bande tijekom 19. st., potom nalaze prapovijesnih grobova na položaju Kopacine (južno od sela Talež) i koštanu tesaru za teatar.<sup>180</sup> Bulić je bezuspješno pokušao potaknuti izgradnju muzeja u Visu na Martvilu, prema projektu splitskog arhitekta Bezića.<sup>181</sup> U stalnoj je korespondenciji s viškim kanonikom don Apolonijem Zanellom, članom *Centralne komisije za istraživanje i konzervaciju antičkih spomenika* u Beču, koji je i

---

<sup>173</sup> Sedlar Torlak 2014; Maršić 2021.

<sup>174</sup> Čargo 2010a, str. 21.

<sup>175</sup> Kirigin 1999, str. 413.

<sup>176</sup> Čargo 2010a, str. 20-21.

<sup>177</sup> Čargo 2010a, str. 21. Za natpise iz AMZ vidi Jovanović 2021b, str. 61, sl. 5-6.

<sup>178</sup> Čargo 2010a, str. 14.

<sup>179</sup> Čargo 2010a, str. 21. S osobitom brigom su čuvali numizmatičke nalaze u posebno nabavljenoj kutiji. Duplančić 2006.

<sup>180</sup> Čargo 2021b, str. 18.

<sup>181</sup> Čargo 2010a, str. 23.

sam vršio istraživanja na Visu (Prirovo-teatar, rimske terme), te je posjedovao vrijednu arheološku zbirku.<sup>182</sup> Zanella izvještava Bulića o pronađenim grobnicama na sjevernim obroncima Gradine.<sup>183</sup> Zanella je bio domaćim uglednim intelektualcima onoga doba, pa je tako ugostio Franza Steindachnera u pratnji kolega iz Trsta. Steindachner je obišao mjesto nalaska grobnica, te je kupio pronađene predmete, a također je samostalno financirao iskopavanja dodatne tri grobnice.<sup>184</sup> Zanella je bio vodič po Visu i britanskom istraživaču Richardu Francisu Burtonu 1876. g., koji je kasnije u svom radu između ostalih lokacija po otoku (Gradac, Pritišćina), opisao i jugozapadnu nekropolu, rimske terme i teatar, neke grčke i rimske natpise, te bogatstvo lokalnih privatnih zbirki koje zaslužuju vlastiti muzej.<sup>185</sup> Na Bulićev (moralni i materijalni) poticaj te privremenu superviziju, Zanella je vršio iskopavanja na rimskom teatru na Prirovu 1893. g., te na rimskim termama 1895. g. Zanella surađuje i s danskim istraživačem Ejnar Dyggveom koji mu, boraveći na Visu, iscertava tlocrtne situacije na rimskim termama.<sup>186</sup>

Dio višeke Općinske zbirke odnio je gradonačelnik Topić u Trst prilikom preseljenja, a omanji dio je u AMS i u privatnom vlasništvu.<sup>187</sup>

Pred sam kraj 19. st., Josip Brunšmid izdaje monografiju „Die Inschriften und Münzen der griechischen Städte Dalmatiens” u kojoj je analizirao 19 grčkih natpisa i tipologizirao više od 200 primjeraka novca iz Ise.<sup>188</sup>

---

<sup>182</sup> Zbirku je djelomično otkupio AMS osamdesetih godina 20. st., a dio je u privatnom vlasništvu u Zagrebu. Vidi Kirigin 1999, str. 416; Čargo 2010a, str. 23.

<sup>183</sup> Bulić 1886, str. 85-86. Bulić navodi kako je pronađen grob s dobro očuvanim lubanjama i kostima pokojnika u grobnici čije su stranice bile od pečene gline (tegule? dulj. 48, vis. 73 cm, deblj. 3 cm). Grob je bio pokriven s jednom običnom kamenom pločom. U grobu su pronađeni jedna ploča od pečene gline dulj. 46 cm, šir. 14 cm, deblj. 3,5 cm (tegula?), dvije *amfore* (pelike?) s ručkama koje se ispod oboda spuštaju na ramena posude, jedna *amfora* sa dvije male ručke na vanjskoj strani oboda, jedan *kotylos* sa dvije vodoravne ručke (skif?), jedna posuda kruškolikog oblika sa visokim vratom i širokim otvorom, jedna svjetiljka s ručkom i ljudskim likom na disku. U blizini tih grobova pronađen je novac Vespazijana, Marka Aurelija, Augusta i srebreni novac Marka Antonija. Kirigin *et al.* 2006, str. 63, VS 1193.42.

<sup>184</sup> Čargo 2021b, str. 18.

<sup>185</sup> Kirigin 1999, str. 413-415; Čargo 2021b, str. 19.

<sup>186</sup> Čargo 2021b, str. 18; Dyggveov arhiv se čuva u Konzervatorskom odjelom u Splitu, digitaliziran je i dostupan na: <http://dyggve.min-kulture.hr/hr>.

<sup>187</sup> Čargo 2021b, str. 18.

<sup>188</sup> Kirigin 1999, str. 415; Brunšmid 1998.

## 5.4 20. stoljeće

Podatke vezane uz arheološke nalaze na Visu u prvoj polovici 20. st., uvelike crpimo iz arhivske građe koja se čuva u AMS, većinom iz korespondencija muzejskih ravnatelja i viših lokalaca (muzejskih povjerenika). Iz istih je razvidno da su se na Visu (osobito na položaju Martvilo) odvijala privremena manja iskopavanja, uz znanje AMS, pa će o njima detaljnije biti riječi ovdje u poglavlju „Povijest istraživanja jugozapadne isejske nekropole – stara istraživanja“.

Početkom 20. st. Nikola Dojmi amaterski istražuje pretpovijesne gomile Sv. Andrija i Bratosavac (Bratošovac, iznad predjela Luke u Visu).<sup>189</sup>

Dvadesetih godina 20. st. Viktor Lebzelter donosi prvu antropološku analizu lubanja iz Ise, a u istom radu objavljuje Abramićevu skicu tlocrta Ise, s naznačenim grobovima na položaju Martvilo, ali i na položaju Stonca.<sup>190</sup>

Tridesetih godina 20. st. objavljene su dvije studije o Isi – jedna M. Flussa u „Pauly Wissowa Real-Encyclopädie“, a druga R. L. Beaumonta „Greek Influence in the Adriatic Sea Before the Fourth Century B.C.“. Beaumont analizira antičke izvore i dostupnu arheološku građu, držeći da je na Visu postojala arhajska grčka naseobina, prema nalazima korintske i antičke keramike, te smatra da Dionizije nije osnovao Isu.<sup>191</sup> Češka istraživanja na sjevernoj strani Martvila, predvođena arheolozima Papirnikom i Čadikom, odvijaju se od 1936.-1937. g. Informacije o rezultatima istraživanja nisu dostupne, a podatak o pedesetak iskopanih grčkih i rimskih grobova temelji se na kolektivnoj memoriji mještana koji su sudjelovali u istraživanjima.<sup>192</sup>

Neposredno prije II. svjetskog rata, Grga Novak usmjerava svoj istraživački i znanstveni rad na Vis, sve do 1968. g. Snažno je zastupao tezu da je Dionizije osnovao Isu oko 397. g. pr. Kr., a vršio je skromna iskopavanja prapovijesnih kamenih gomila u blizini Komiže 1936. g., te na rimskim termama u Visu, no rezultate nikada nije objavio.<sup>193</sup> Novak spominje ostatke rimske vile na otočiću Budikovac i u uvali Milna na

---

<sup>189</sup> Kirigin 1999, str. 416; Čargo 2021c, str. 23.

<sup>190</sup> Lebzelter 1924-1925; Kirigin 1999, str. 417.

<sup>191</sup> Kirigin 1999, str. 417.

<sup>192</sup> Čargo 2010a, str. 26.

<sup>193</sup> Kirigin 1999, str. 419.

jugoistočnom dijelu otoka. Njegovi radovi “Kolonizacijsko djelovanje Dionizija Starijeg na Jadranu”<sup>194</sup>, “Issa i isejska država I-II”<sup>195</sup> i monografija “Vis 1”, temeljna su literatura o isejskim temama, a znanstvenom argumentacijom je pobio dotadašnja mišljenja o tome da su Goti uništili Isu.<sup>196</sup>

Nažalost, tijekom II. svjetskog rata, dio gore spomenute obitelji Dojmi pobjegao je u Italiju, te je sa sobom odnio dio predmeta iz njihove zbirke. Saveznička vojska opljačkala je dio građe, a Cvito Fisković i Stjepan Gunjača 1944. g. su prenijeli preostale spomenike i dokumentaciju u AMS<sup>197</sup>. Također, tijekom rata, savezničke vojske devastirale su ostatke rimskih termi na Gradini.<sup>198</sup>

Gore spomenuti E. Dyggve boravio je na Visu između dva svjetska rata, kada je izradio detaljni plan teatra na Prirovu, te fotografiju spolija teatarske maske na ulazu u samostan sv. Jerolima. Također je fotografirao Gradinu, Martvilo i rimske terme, a kasnije je objavio tlocrt Ise i njenih kolonija (Tragurij, Epetij, Salona).<sup>199</sup>

Mihovil Abramić vodio je zaštitna istraživanja na sjevernoj strani nekropole Martvilo 1948. g., koja su potaknuta golemom devastacijom toga pogrebnog krajolika radi izgradnje nogometnog igrališta. Obzirom da su istraživanja bila više nalik spasilačkim akcijama, sačuvani su predmeti dopremljeni u sanducima i preneseni u AMS bez detaljnih podataka o kontekstu njihovog nalaza.<sup>200</sup> Osim toga, na sjevernoj strani Martvila Abramić je pronašao ostatke lončarske peći, cisternu i ostatke rimskih termi s mozaikom, šest pitosa na sjevernoj strani Prirova, a započeo je i istraživanja zapadnih gradskih bedema.<sup>201</sup>

Muzejski povjerenik Ante Topić obavještava AMS o otkriću uništene grobnice (četverokutne cele) na jugozapadnom dijelu nekropole Martvilo 15. travnja 1950. g. , u

---

<sup>194</sup> Novak 1940.

<sup>195</sup> Novak 1952; 1953.

<sup>196</sup> Kirigin 1999, str. 419-420.

<sup>197</sup> O zbirci Dojmi i navedenim okolnostima vidi detaljnije u Čargo 2010a, str. 21-23 i vezanu literaturu.

<sup>198</sup> Kirigin 1999, str. 420.

<sup>199</sup> Kirigin 1999, str. 420.

<sup>200</sup> Čargo je prema podacima iz Abramićevih bilješki zaključio da je tijekom 1948. g. Abramić istražio 10 grobova, a prema većinom sačuvanim keramičkim nalazima koji se nikako ne mogu pojedinačno atribuirati pojedinom grobu, datirao je ukope na tom dijelu nekropole od 4. st. pr. Kr. Čargo 2010a, str. 63-103. Detaljnije vidi u poglavlju *Povijest istraživanja jugozapadne isejske nekropole Martvilo – stara istraživanja*.

<sup>201</sup> Abramić 1949; Kirigin 1999, str. 420-421; Čargo 2021a, str. 67



kojoj se nalazilo ukupno 9 rimskih kamenih urni s poklopcima (7 cilindričnih i dvije pravokutne).<sup>202</sup> Topić sljedeće godine izvještava AMS o poziciji nove devastacije, zapadno od rimskih termi, gdje je vojska izgradila stambeni objekt, prilikom čega je zatrpan prirodni izvor vode.<sup>203</sup> Moguće da je na tom mjestu pronađen i latinski natpis o izgradnji *campusa* u isejskom priobalju, posvećen Druzu 20. g., kojeg je objavio Duje Rendić-Miočević.<sup>204</sup> Radovi Rendića-Miočevića uvelike su se bavili epigrafičkim temama, među kojima su mjesto našla i dva grčka natpisa pronađena u Isi – Kalijin natpis (za kojeg je smatrao da je s Hvara, obzirom na jonsko narječje), te posvetni natpis s malog žrtvenika s kojeg iščitavamo da ga neki Ktesija posvećuje Sirijskoj božici.<sup>205</sup>

Tijekom radova na izgradnji trafostanice na položaju Đardin, na zapadnom ulazu u grad Vis, oko 500 m južno od Martvila, uništene su tri grobnice. Nikolanci je dokumentirao terensku situaciju i djelomično prikupio predmete iz grobova koje nisu razgrabili mještani.<sup>206</sup> Nalaze iz tipičnih isejskih grobova (tip I i II), kasnije je objavio Čargo, interpretirajući ih kao ukope uz neki gospodarski objekt, s datacijom od kraja 4. – početak 3. st. pr. Kr.<sup>207</sup>

Branimir Gabričević i Mladen Nikolanci nastavljaju 1955. g. zaštitna istraživanja na zapadnoj strani Martvila zbog nove devastacije – proširenja nogometnog igrališta. Zbog devastiranih grobnica koje zatiču na terenu i užurbane prirode istraživanja, popisali su i fotografirali samo dio grobnica i grobnog inventara.<sup>208</sup> Iako je veliki broj grčkih i rimskih grobnica nepovratno uništen prilikom tih istraživanja, Nikolanci je nešto kasnije, u svom pionirskom radu o nekropoli Martvilo „Helenistička nekropola Isse“, sintetizirao cjelokupni kontekst i poznate podatke o grobnoj arhitekturi i grobnim nalazima.<sup>209</sup> Nikolanci je u svojim člancima doticao problematiku povijesno-mitološkog

---

<sup>202</sup> Nikolanci 1952, str. 189-191.

<sup>203</sup> Kirigin 1999, str. 422.

<sup>204</sup> Kirigin 1999, str. 422; Rendić-Miočević 1952c.

<sup>205</sup> Jovanović 2021b, str. 62, kat. br. 1; str. 65, kat. br. 11 (vidi relevantne objave).

<sup>206</sup> Nikolanci 1952, str. 191-192.

<sup>207</sup> Čargo 2008b.

<sup>208</sup> Tijekom istraživanja zapadne strane Martvila 1955. g. otkriveno je 16 grobnica (G-I-IV/1955., G-V, Va, Vb/1955., G-VI-XIII/1955., G-XV/1955.), a G-XIV/1955. je označen kao „grob na jugu“. Prema terenskoj dokumentaciji i bilješkama istraživača, Čargo je donekle uspio povezati grobnice s nekim predmetima koji su bili dio grobnog inventara. Vidi Čargo 2010a, str. 104-105; 107-254.

<sup>209</sup> Nikolanci 1969.

lika Jonija, za kojeg je smatrao da je Liburn iz Ise<sup>210</sup>, a također se bavio i epigrafičkim temama, reinterpetirajući neke stare i objavljujući nove natpise<sup>211</sup>. Gabričević objavljuje niz znanstvenih radova primarno o isejskom urbanizmu<sup>212</sup> i isejskim spomenicima od arhajskog razdoblja do kasne antike<sup>213</sup>, a provodi i istraživanja na rimskim termama od 1961., 1963. i 1969. g.<sup>214</sup>

Nikolanci navodi da su pri gradnji stambenih kuća 1957. g., na dnu Gradine, pronađeni grobovi. Za jedan kuglasti aribal, italsko-etrursku imitaciju korinskog posuda s kraja 7. – početka 6. st. pr. Kr., smatra da je pronađen u jednom od tih grobova, asocirajući ga kao grobni prilog nekadašnje nekropole arhajske Ise.<sup>215</sup>

Prilikom postavljanja stupova za opskrbu električne energije 1960. g. iznad uvale Stonca, otkrivena je obiteljska grobnica s tri pokojnika, koju Ž. Rapanić datira u početak 3. st. pr. Kr., te jedan prazni grob usječen u liticu bez datacije.<sup>216</sup>

Tijekom šezdesetih godina 20. st. vrše se podmorska rekognosciranja na brojnim viškim lokalitetima: u uvalama Stončica, Dobra luka, Stenjalo i Rogačić, potom u viškoj luci, te na otočiću Host i hridi Krava.<sup>217</sup>

Tijekom sedamdesetih godina (1972., 1973. i 1977. g.), Nenad Cambi vrši podmorska istraživanja neopljačkanog rimskog brodoloma u uvali Vela Svitanja, u kojem je otkriveno preko 600 amfora tipa Lamboglia 2 iz druge polovice 2. st. pr. Kr. Nažalost, nalazi do sada nisu integralno objavljeni.<sup>218</sup> Tijekom 1976. g. Cambi započinje zaštitna istraživanja na zapadnoj strani nogometnog igrališta na Martvilu. Istraživanja preuzima Branko Kirigin od 1979. g., nastavljajući ih od 1980.-1985. g., s prekidom 1983. g. kada

---

<sup>210</sup> Nikolanci 1989a.

<sup>211</sup> Nikolanci 1980.

<sup>212</sup> Gabričević 1958; 1973.

<sup>213</sup> Gabričević 1968.

<sup>214</sup> Kirigin 1999, str. 425.

<sup>215</sup> Nikolanci 1977.

<sup>216</sup> Rapanić 1960; M. Miše i A. Touloumitzidou daju novi pogled na tipološko-stilsku analizu grobnih nalaza, među kojima su keramičke posude *Gnathia* stila, *West slope* stila, posude sicilske provenijencije ili utjecaja, lokalne kasnohelenističke sivopremazane posude isejske produkcije i obična keramika, datirajući grobnicu od početka 3. – 2. st. pr. Kr. Vidi Miše, Touloumitzidou 2015.

<sup>217</sup> Kirigin 1999, str. 427.

<sup>218</sup> Cambi 1989, str. 311-315; Kirigin 1999, str. 427.

je otkrivena istočna nekropola na položaju Vlaška njiva uslijed građevinskih radova pri izgradnji hotela „Issa“<sup>219</sup>. Potaknut otkrićem nove nekropole na Vlaškoj njivi, B. Kirigin postavlja izložbu „ISSA – otok Vis u helenističko doba“ u zgradi Gospine baterije u Visu 1983. na kojoj su uvelike izloženi predmeti pronađeni u grobovima na Martvilu. Izložba je gostovala u Splitu, Zagrebu, Puli, Ljubljani i Beogradu, a zasigurno je, uz otkriće istočne nekropole, glavni zamašnjak pri nastanku Priručne zbirke Issa AMS.<sup>220</sup>

Kirigin nastavlja istraživanja na termama nastavlja 1984., 1985. i 1990. g.<sup>221</sup>, vrši manje istraživanje trijema 1997. g.<sup>222</sup>, a prethodno i manje zaštitno iskopavanja helenističke cisterne u sklopu nekog gospodarskog objekta u Velom Zlopoju 1982. g. Izostaje cjelovita objava nalaza, a selektivno su objavljene kasnohelenističke reljefne i sivopremazane posude datirane u 1. st. pr. Kr.<sup>223</sup>

Kiriginovim projektom „Jadranski otoci“ (*Adriatic Islands Project*) od 1992. do 1997. g. okupljen je multinacionalni istraživački tim znanstvenika, koji je rekognosciranjima i istraživanjima otokâ Šolte, Brača, Hvara, Visa, Biševa, Lastova te osobito Palagruže, prikupio golem fundus arheološkog materijala širokog kronološkog okvira. Stoga je od iznimnog je značaja njihova arheološka reambulacija Visa i viškog arhipelaga tijekom koje je mapirano gotovo 250 arheoloških lokaliteta.<sup>224</sup> U sklopu projekta, na lokalitetu Mužinovića njiva, evidentiran je jedan rimski grob uklesan u stijenu, sa zrcalno izokrenutim grčkim natpisom.<sup>225</sup>

Tijekom devedesetih godina prošlog stoljeća, viški arheolozi Vid Biličić i Dinko Radić su detektirali desetak prapovijesnih nalazišta (gomile, gradine i spilje), te 60 antičkih lokaliteta (većinom gospodarskih imanja iz kasnohelenističkog i rimskog perioda) u

---

<sup>219</sup> Kirigin 1999, str. 423-424, vidi druge objave, a za detaljnije podatke ovdje poglavlje *Povijest istraživanja jugozapadne nekropole na položaju Martvilo od 1976.-1985.*

<sup>220</sup> Kirigin 1999, str. 426. Muzejski lokalitet Issa zaveden je u Statutu AMS od 1988. g., a službena zbirka egzistira od 1996. g. <https://www.armus.hr/muzej/povijest-muzeja/prirucna-zbirka-i-lokalitet-issa> 2. 01. 2023.)

<sup>221</sup> Kirigin *et al.* 2006, str. 12.

<sup>222</sup> Kirigin, Ivčević 1998. Arheološkim istraživanjima utvrđeno je da su dimenzije monumentalnih mramornih kipova koji su pronađeni na tom dijelu tijekom 19. st. (a čuvaju se u Beču, Zagrebu i Splitu), prevelike za niše trijema u kojima se pretpostavljalo da su pristajale.

<sup>223</sup> Kirigin 1986, str. 38, kat. br. 270-274.

<sup>224</sup> Kirigin *et al.* 2006, str. 14-83; Čargo 2021a.

<sup>225</sup> Kirigin *et al.* 2006, str. 66, VS 1199.00.

svojim rekognosciranjima<sup>226</sup>, a otkrili su i kamenolom u uvali Srebarna, udaljenoj 7 NM od Ise.<sup>227</sup>

Osim istraživanja trijema, tijekom 1997. g. Ante Piteša, kustos AMS, vodi istraživanja uz crkvu sv. Marije u Podselju, iz 14. st., i uz crkvu sv. Nikole u Dolu, iz 15. st., i ne pronalazi ranosrednjovjekovni sloj.<sup>228</sup>

Od godine 2000. g. mr. sc. Boris Čargo, muzejski savjetnik AZI AMS voditelj je sustavnih istraživanja u Isi (helenističko-rimska stambena arhitektura<sup>229</sup>, rimske terme<sup>230</sup>), te niza zaštitnih istraživanja i rekognosciranja.<sup>231</sup> Restauratori Hrvatskoga restauratorskog zavoda (dalje HRZ) od 2000. - 2011. g. i od 2016. - 2019. g. provode konzervaciju mozaičkih podnica na rimskim termama<sup>232</sup>, a od 2022. g. preuzimaju vodstvo nad sustavnim istraživanjem rimskog termalnog kompleksa.

U svojoj doktorskoj disertaciji, osim nalaza tri grobnice pronađenih tijekom zaštitnih istraživanja na južnom dijelu Martvila<sup>233</sup>, Miroslav Katić iznosi podatke o rezultatima vlastitih omanjih istraživanja na različitim lokacijama na otoku Visu, no nažalost bez popratne dokumentacije te detaljne analize i objave nalaza. U istom radu, Katić navodi tragove brončanodobne nastambe koju je istražio na Prirovu, interpretirajući ih kao brončanodobno naselje devastirano izgradnjom antičkog teatra i kasnijom gradnjom samostana i groblja, koje prema organskim uzorcima datira od 1410. – 1310. g. pr. Kr.<sup>234</sup> Katić također, tijekom čišćenja raslinja na istočnoj strani grada pronalazi temelje nastambe s četiri prostorije, isklesane u kamenom živcu.<sup>235</sup>

---

<sup>226</sup> Otkriveni lokaliteti su implementirani u Kirigin *et al.* 2006; Kirigin 1999, str. 429.

<sup>227</sup> Biličić, Radić 1990.

<sup>228</sup> Piteša 2005.

<sup>229</sup> Čargo B. 2016.

<sup>230</sup> Čargo 2011.

<sup>231</sup> Čargo 2008c; Čargo 2021b, str. 20. Za Čargov popis istraživanja vidi:

<https://www.armus.hr/administracija/clanci/artmid/495/articleid/8/boris-%C4%8Dargo> (2. 01. 2023.)

<sup>232</sup> Čargo, Matulić, Borovac 2001; Matulić, Čargo, Borovac 2004.

<sup>233</sup> Katić 2009b, str. 86.

<sup>234</sup> Katić 2009b, str. 54-55.

<sup>235</sup> Katić 2009b, str. 81-82.

Za kraj, naglasimo kako je upravo lokalitet Isa izabran kao nositelj 200. obljetnice osnutka AMS, najstarijeg muzeja u Hrvatskoj i jugoistočnoj Europi, pa je tijekom 2021. g. u spomenutom muzeju postavljena izložba „Vis-a-Vis 200. Arheološka baština otoka Visa“ autora J. Jovanović, B. Čarga i M. Bonačić Mandinić. Na izložbi je izloženo preko 750 raznorodnih eksponata od prapovijesti do razvijenog srednjeg vijeka, svi pronađeni na području otoka/grada Ise, a izložbu prati i divot izdanje kataloga s 29 tematski različitih poglavlja.<sup>236</sup>

## 6. PRAPOVIJEST OTOKA VISA

Do sada, istraživački fokus na otoku Visu gotovo pa je isključivo orijentiran na arheološku baštinu antičkog razdoblja. Stoga su nam najranija razdoblja prapovijesti (protopovijesti) poprilično nepoznata u usporedbi sa susjednim otocima, u nedostatku sustavnih istraživanja nekog prapovijesnog lokaliteta na otoku. Odnosi indigenih stanovnika na srednjodalmatinskom kopnu i zaleđu, kao i na samom otoku Visu, osobito su važni za evoluciju grada Ise, no trenutno ne raspolažemo s arheološki utemeljenim podacima koji prethode njezinom osnutku. Samim time, naselja lokalnih stanovnika otoka Visa, njihovi pogrebni običaji, te u konačnici njihova etnička pripadnost i dalje su nam velika nepoznanica.

### 6.1 Prapovijesni pogrebni običaji na otoku Visu – stanje istraženosti

F. Bulić prvi objavljuje prapovijesne predmete s lokaliteta Kopacine, južno od sela Podšpilje, koji su pristigli u AMS 1905. g., smatrajući da su nalazi iz groba.<sup>237</sup> G. Protić je 1985. g. iste nalaze temeljitije analizirao, inkorporirajući ih u svom radu o svim do tada poznatim prapovijesnim nalazima iz Visa<sup>238</sup>. Na istom se bazirao i sintetski rad D. Glogović o viškim prapovijesnim metalnim predmetima, većinom funkcionalnim i

---

<sup>236</sup> Domić Kunić 2021; Borzić 2022.

<sup>237</sup> Brončani nalazi su: ulomak lučne dvopetljaste fibule (AMS N-206/3, iz sredine 8. st. pr. Kr.), ulomak spiralnonaočalaste fibule i ulomak spiralne fibule (AMS N-206/1-2, iz 8.-7. st. pr. Kr.), ulomak okrugle kalotaste pojasne kopče (AMS N-206c, datiran je u kraj 8. st. pr. Kr.), te nekoliko brončanih kronološki i kulturološki neosjetljivih predmeta poput obruča romboidnog presjeka (AMS N-206d), veće diskoidalno dugme (AMS N-206g), i dva manja kalotasta gumba (N-206e/1-2). Bulić 1909, str. 42; Protić 1985, str. 38-39, kat. br. 3-8, sl. 2a-g; Glogović 1999; Čargo 2021c, str. 33-34, kat. br. 19, 21, 24-28.

<sup>238</sup> Protić 1985.

ukrasnim elementima pokojnikove nošnje.<sup>239</sup> Ti nalazi ukazuju na domorodačke kontakte sa zapadnim Jadranom i unutrašnjosti Balkana (glasinački kulturni krug), a neki primjerci nalaze svoje analogije u elementima nošnje liburnskog kulturnog kruga, te na istočnoalpskom i zapadnobalkanskom području.<sup>240</sup> Uz navedene nalaze s lokaliteta Kopacine, spomenimo i dvije fibule iz nekadašnje zbirke Dojmi: inačica fibule tipa Baška s nožicom ukrašenom motivom grančice (ili palmete) te nizom iskucanih trokuta na rubovima luka iz 4. st. pr. Kr., čije sličnosti uočavamo s primjerkom iz Viče Luke<sup>241</sup>, te jednodijelna lučna fibula s dva zadebljanja na luku iz 11. st. pr. Kr.<sup>242</sup> Baš tom horizontu kasnog brončanog doba u Liburniji i Dalmaciji pripada i spiralnonaočaalasti privjesak iz Komiže.<sup>243</sup>

Početak 20. st. arheolog-amater Nikola Dojmi istražio je gomilu Sv. Andrija (pr. 10 m) iznad predjela Luke u Visu gdje je pronašao tri groba, te je u jednom od njih, u kamenoj škrinji pronašao kostur u zgrčenom položaju, ulomke keramičkih posuda, i željeznu fibulu *ad arco pieno* prema kojoj su grobovi datirani u 9. st. pr. Kr.<sup>244</sup> Arheolog Dinko Radić izvršio je omanje istraživanje 1986. g. u ulaznom prostoru Krajicine špilje smještene na sjevernoj strani otoka, na 70 m kod sela Okjucina (Oključna), gdje je pronašao ulomke prapovijesne keramike.<sup>245</sup> Na istom lokalitetu, T. Kaiser i S. Forenbaher 1994. g., površinskim pregledom i manjim iskopavanjem na ulazu u špilju, pronalaze skromne keramičke i litičke nalaze<sup>246</sup> koji dokazuju najraniju čovjekovu prisutnost na otoku u ranom neolitiku (prva polovica 6. tisućljeća pr. Kr.)<sup>247</sup> Keramički dijagnostički materijal iz ranog i srednjeg brončanog doba ukazuje da su

---

<sup>239</sup> Glogović 2011.

<sup>240</sup> Glogović 2011; Blečić Kavur, Miličević-Capek 2011, str. 50-51, sl. 11. 3.

<sup>241</sup> AMS N-1713, Glogović 2011, str. 9-10, sl. 2.

<sup>242</sup> AMS N-1713, Glogović 2011, str. 8; Čargo 2021c, str. 33, kat. br. 20.

<sup>243</sup> AMS N-97, Glogović 2011, str. 8; Protić 1985, str. 37-38, sl. 1., Protić ga objavljuje pod nepoznatim nalazištem, a Kirigin 1986, str. 19 navodi Komižu za lokalitet, što sam provjerom u muzejskim inventarnim knjigama utvrdila da je točno. U muzejskoj inv. knjizi N, uz inv. br. N-97 se navodi da je predmet dar Antonia Petrića, komiškog načelnika.

<sup>244</sup> Gabričević 1968, str. 6, bilj. 3; Kirigin *et al.* 2006, str. 53-54, VS1181.00; Čargo 2021c, str. 23.

<sup>245</sup> Radić 1986; špilja je još poznata pod nazivima Tvrdo špila i Teutina spila. Čargo 2021c, str. 23.

<sup>246</sup> Pronađeno je pet ulomaka od kvalitetnog rožnjaka različitih boja u brončanodobnom sloju, no kako su svi ulomci kronološki neosjetljivi, istraživači smatraju da su zaostali nalazi iz vremena neolitika. Kaiser, Forenbaher 2002, str. 105, 107, sl. 10; Čargo 2021c, str. 30, kat. br. 3-7.

<sup>247</sup> Među tri ulomaka keramičkih posuda ističe se ulomak *impresso* keramike. Kaiser, Forenbaher 2002, str. 102, sl. 7. 3, str. 103; vidi Čargo 2021c, str. 30, kat. br. 1.

ljudi tada intenzivnije obitavali u špilji, a čini se ipak ne učestalo u željeznom dobu.<sup>248</sup> S Visa su poznata tri neolitička kremenjača koja su privatnom donacijom pristigla u AMS, bez ikakvih podataka o okolnostima nalaza.<sup>249</sup> Također, jedan dekontekstualizirani, bojani keramički ulomak s geometrijskim ukrasom koji pripada *Ripoli* kulturi, iz vremena srednjeg i kasnog neolitika, pronađen je na Visu.<sup>250</sup> Unatoč malobrojnim nalazima iz razdoblja neolitika, svojom pozicijom otok Vis je bio nezaobilazna navigacijska točka na istočnojadranskoj te na transjadranskoj ruti koja poprečno spaja dvije jadranske obale (poluotok Gargano – Tremiti – Palagruža – Vis – srednja Dalmacija), a koja je korištena od neolitika do danas.<sup>251</sup>

Eneolitičkih nalaza zbog stanja istraženosti gotovo i nema na Visu, uz iznimku malobrojnih keramičkih ulomaka iz Mramorcine špilje na južnoj strani otoka iznad uvale Pritišćina, koji se vezuju uz to razdoblje.<sup>252</sup>

Temeljem rekognosciranja i posljedične arheološke reambulacije srednjodalmatinskih otoka, istraživači iz tima *Adriatic Island Project*, zaključuju da je otok Vis naseljen u brončanom i željeznom dobu, no ipak nešto slabijeg intenziteta od susjednih otoka.<sup>253</sup> U sklopu navedenog projekta, dokumentirano je pet gradinskih naselja (Sv. Duh<sup>254</sup>,

---

<sup>248</sup> Kaiser, Forenbaher 2002, str. 107. Riječ je većinom o različitim oblicima vrčeva, zdjelama i šalicama s bikoničnom ručkom, s urezanim i bradavičastim ukrasima. Okvirno se datiraju od 2000. do 1500 g. pr. Kr. Čargo 2021c, str. 31-32, kat. br. 12-18.

<sup>249</sup> Čargo 2021c, str. 31, kat. br. 8-10.

<sup>250</sup> Čargo 2021c, str. 30, kat. br. 2 (vidi prvu objavu).

<sup>251</sup> Šešelj 2010, str. 576. Za ranoneolitičke nalaze s Palagruže vidi Kaiser, Forenbaher 2005, str. 11-15; Kirigin navodi malobrojne keramičke nalaze s položaja Jakontova njiva, Salamandrija i na padinama ispod svjetionika na Palagruži kao dokaz prekojadranske plovidbe prije 8000 g. Kirigin 2012, str. 45, sl. 31.

<sup>252</sup> Kirigin *et al.* 2006, str. 51, VS 1166.00. Čargo naglašava kako eneolitički materijal još uvijek nije pronađen u arheološki intaktnom sloju. Čargo 2021c, str. 24.

<sup>253</sup> Kirigin 2002, str. 372.

<sup>254</sup> Mala gradina približnih dimenzija 50 x 35 m, na JI dijelu otoka, najviša je od svih gradina na visini od 564 m, očito s funkcijom motrišta, obzirom da pokriva čitav akvatorij i sve više točke otoka. Bedemi su loše sačuvani zbog devastacije prostora. Pronađeni su ulomci prapovijesne keramike, ulomci žrvnja i polovica kamene sjekire. Kirigin *et al.* 2006, str. 18-19, VS 1023.00; Čargo 2021c, str. 25, 28, sl. 12.

Gradac<sup>255</sup>, Sv. Vid,<sup>256</sup> Štracine<sup>257</sup> i Kopacine-Talež<sup>258</sup>) koje je nastanjivao indigeni živalj, a čija je datacija utvrđena isključivo temeljem površinskih nalaza, ne sustavnim istraživanjima (sl. 3).<sup>259</sup> Gradina Sv. Duh koristila se od kasnog brončanog doba, dok su ostale navedene gradine iz starijeg i srednjeg željeznog doba. Najveća i najvažnija gradina je Kopacine na predjelu Talež, na južnom dijelu otoka, iznad uvale Taleška koja je zasigurno imala funkciju pristaništa<sup>260</sup>. Nažalost, devastirana je izgradnjom i nasipanjem; izgrađena je na nekoliko razina, prateći konfiguraciju terena, s bedemima od većeg poligonalnog kamenja. Na jugu se nalazi podgrađe, a unutar linije zidina je gomila. Svojom strateškom pozicijom izvrsno kontrolira čitav otočni akvatorij s juga.<sup>261</sup> Uz lokalne željezodobne keramičke ulomke, uočeni su i fragmenti crnopremazane i južnoitalske geometrijske keramike, amfore Korint A i B, datirani od ranog 5. st. do 4. st. pr. Kr., te ulomci željezne troske.<sup>262</sup> Prema Kiriginu, Talež je kontrolirao čitav otok krajem 6. st. i u 5. st. pr. Kr., u isto vrijeme kada djeluju snažna indigena naselja na susjednim otocima: Kopila na Korčuli, Rat na Brač, Hvar na Hvaru i Kaštil na Lastovu, a njegova se važnost gasi osnutkom Ise u 4. st. pr. Kr.<sup>263</sup> Ovu gradinu samostalno je

---

<sup>255</sup> Naziv je i Grodoc, nalazi se na sjevernoj strani otoka, kod sela Okjucina, na visini oko 100 m, na odličnoj je strateškoj poziciji za kontrolu akvatorija sa sjevera. Ispod nje je istoimena uvala koja je imala funkciju pristaništa. Gradina je manja, površine oko 110 x 45 m, na visini od oko 100 m s bedemima građenima od nepravilnih većih kamenih blokova u širini od 1,3 m. Na JZ strani je podgrađe, a nalazi helenističke i rimske keramike sugeriraju da je tada posjećivana. Kirigin *et al.* 2006, str. 41, VS 1114.00; Čargo 2021c, str. 25, 27, sl. 7.

<sup>256</sup> Smjestila se na brežuljku između Velog i Dračevog polja, na visini od 60 m. Zaravnjeni plato je obzidan kamenim blokovima na obodu, na JZ je u živcu uklesana četvrtasta prostorija čija je namjena nepoznata. Po sredini gradine je crkva sv. Vida iz 14. st., a u jednoj jami pronađeni su ulomci prapovijesne i grčke keramike. Kirigin *et al.* 2006, str. 14, VS 1003.00; Čargo 2021c, str. 26, sl. 6.

<sup>257</sup> Mala gradina površine 160 x 65 m, orijentacije SI-JZ, nalazi se na sjevernoj strani otoka, između uvala Dobra luka i Cavojnica. Na sjeveru je litica, dok su na ostalim stranama sačuvani dijelovi bedema od poligonalnih kamenih blokova, a s južne strane je gomila koja je možebitno dio fortifikacijskog sustava. Ulomci prapovijesne keramike su raspršeni po gradini. Kirigin *et al.* 2006, str. 55, VS 1190.00; Čargo 2021c, str. 25, 26, sl. 5.

<sup>258</sup> Kirigin *et al.* 2006, str. 50, VS 1163.00; Čargo 2021c, str. 28, sl. 11a-b.

<sup>259</sup> Potencijalne pozicije gradina dodatno su moguće na lokalitetu Grodac iznad Komiže (Kirigin *et al.* 2006, str. 41, VS 1114.00), te obližnja glavica s današnjim samostanom sv. Nikole, južnijeg položaja od spomenutog Grodca.

<sup>260</sup> Katić 2009b, str. 36.

<sup>261</sup> Čargo 2021c, str. 26.

<sup>262</sup> Forenbaher *et al.* 1994, str. 29, sl. 10, sr. 34-35; Kirigin 2002, str. 372; Kirigin *et al.* 2006, str. 50. Materijal nije objavljen, a Kirigin apostrofira prirodne naslage željeza te dokaz prirodne proizvodnje metala.

<sup>263</sup> Kirigin 2002, str. 372; Gaffney *et al.* 2002, str. 38; Kirigin 2010a, str. 119.



rekognoscirao M. Katić koji u svojoj doktorskoj disertaciji iznosi mišljenje o dvije faze naseljavanja gradine i koegzistenciji s gradom Isom, barem jedno određeno vrijeme.<sup>264</sup>

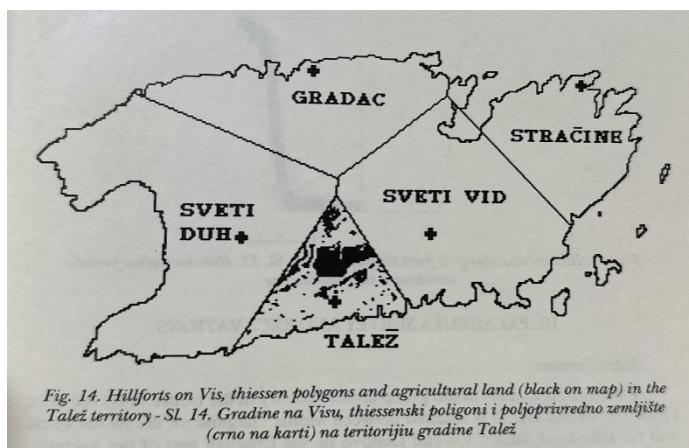

Sl. 3 Položaj gradina na Visu (preuzeto iz Forenbaher *et al.* 1994, str. 35, sl. 14)

Dakle, gradine su osnovni i tipičan oblik prapovijesnih naselja na „centralnom ilirskom području“<sup>265</sup>, pa tako i na otoku Visu, počevši od kasnog brončanog doba, a osobito u željeznom dobu.<sup>266</sup>

U arheološkom krajoliku, uz gradine razlikujemo i kamene prapovijesne gomile koje mogu označavati grobne spomenike, dijelove fortifikacijskog sustava bedemima utvrđenih naselja, ritualne prostore, granične oznake, ali mogu biti i gomile kamena nastalih pri krčenju plodnog tla ili gomile u funkciji nekog teritorijalnog razgraničenja.<sup>267</sup> Iz skromnih nalaza pojedinačnih grobova pronađenih na otoku Visu iz kasnobrončanog i starijeg željeznog doba, također teško možemo izvući konkretne zaključke vezane uz vernakularne pogrebne običaje. U navedenom periodu, iz literature su nam poznata praksa ukapanja na ravnom i pod kamenim humcima (gomilama), koje se zajedno javljaju početkom starijeg željeznog doba, nakon čega postupno dominiraju grobovi na ravnom.<sup>268</sup>

<sup>264</sup> Katić 2010, str. 34-45. Katić donosi geodetski snimak gradine Talež, spominje nalaze lokalne keramike, ulomke fine i obične helenističke keramike i amfora, no ne donosi materijal ni dokumentaciju s rekognosciranja ovog lokaliteta.

<sup>265</sup> U literaturi se koriste i termini gromile, mogile, grobni humci, tumuli. Perkić 2018b, str. 17.

<sup>266</sup> Nanovo ovdje spomenimo mišljenje M. Katića koji smatra da se prvo prapovijesno naselje u sigurnoj viškoj uvali nalazilo na poluotočiću Prirovu gdje je u samostalnim sondiranjima pronašao tragove brončanodobne nastambe koju temeljem rezultata radiokarbonske analize datira u razdoblje od 1410.-1311. g. pr. Kr. Katić 2009b, str. 54-55. Tamo Katić spominje ulomke obične lokalne keramike intaktne s podnicom, no ne donosi analizirani materijal ni dokumentaciju.

<sup>267</sup> Perkić 2018, str. 21.

<sup>268</sup> Čović 1987, str. 470; Barbarić 2011, str. 146.

Ukupno 12 gomila<sup>269</sup> je dokumentirano na otoku Visu, to su: Bilica<sup>270</sup>, Bratosavac<sup>271</sup>, Draškovci<sup>272</sup>, Kruševica<sup>273</sup>, Markinovo bardo<sup>274</sup>, Sv. Andrija<sup>275</sup>, Stomorsko bardo<sup>276</sup>, Velo gomila-Talež<sup>277</sup>, Velo gomila<sup>278</sup>, gomila iznad Komize<sup>279</sup>, gomila iznad Stonce<sup>280</sup>. U odnosu na brojne gomile na Braču, Hvaru, Šolti i Makarskom primorju koje su nastale na kršu, više gomile razlikuju se utoliko što su malobrojnije iz za sada nepoznatog razloga, te su uglavnom nastale na kamenitom tlu.<sup>281</sup> Za sada, samo uz tri gomile vezujemo nalaze grobova koji nisu arheološki istraženi prema suvremenim metodološkim načelima. Kao što je prethodno spomenuto, inhumacijski ukopi u zgrčenom položaju u kamenim škrinjama poznati su nam s lokaliteta Sv. Andrija i Bratoševac, dok za gomilu Draškovci imamo podatak o grobu s kosturom, u kojem su pronađeni elementi pokojnikove nošnje. Inače, kamene škrinje su kronološki neosjetljiv tip grobne arhitekture, a prisutne su tijekom brončanog i željeznog doba.<sup>282</sup> Za grobne

---

<sup>269</sup> Ugarković 2019, I. str. 23. Čargo 2021a, str. 12-15, Čargo navodi 13 gomila.

<sup>270</sup> Izolirana gomila (vis. 110 m, površina 706 m<sup>2</sup>) smještena je na SI dijelu Velog poja, a među pronađenim keramičkim ulomcima većinom su fragmenti pita (pitosa). Kirigin *et al.* 2006, str. 18, VS 1017.00.

<sup>271</sup> Kamena gomila (vis. 2 m, pr. 15-17,3 m) nalazi se na vrhu brda s kojeg se pruža odličan pogled na višku uvalu. U sredini je pronađen grob od kamenih ploča, dimenzija 0,95 x 0,58 m, orijentacije SZ-JI, u kojem su kosti pokojnika u zgrčenom položaju. Još tri manja groba nalaze se JI, SZ i J od navedene gomile. Kirigin *et al.* 2006, str. 73, VS 1216.00.

<sup>272</sup> Za ovu gomilu postoji informacija da je unutar iste pronađen inhumacijski grob s pojasnom kopčom i prstenom. Kirigin *et al.* 2006, str. 42, VS 1116.01.

<sup>273</sup> Dvije su kamene gomile na Kruševici – jedna vis. 2 m i pr. 15 m se nalazi na uzvišenoj zaravni na ulazu u Dračevo polje, odakle se vide druge gradine: Talež na SI, Sv. Duh na SZ i Sv. Vid na I. Pronađena su tri ulomka prapovijesne keramike. Kirigin *et al.* 2006, str. 38, VS 1103.00. Druga gomila (vis. 1,5 m, pr. 9 m) ima pogled na Talež i Sv. Duh, a sjeverna polovica joj je potpuno devastirana. Trenutno nema elemenata za dataciju. Kirigin *et al.* 2006, str. 39, VS 1104.00.

<sup>274</sup> Kamena gomila (vis. 1,5 m, pr. 11,5 m) smještena je na JI padini brežuljka iznad Dračevog polja, s koje se može vidjeti gradina Talež na J, Hum sa gradinom Sv. Duh na Z i gradina Sv. Vid na I. Pronađeni su ulomci prapovijesne keramike i kamenog žrvnja. Kirigin *et al.* 2006, str. 49, VS 1158.00.

<sup>275</sup> Vidi bilješku br. 244.

<sup>276</sup> Na kamenoj gomili (vis. 3 m, pr. 9,6 -13 m) s obližnjom cisternom izgrađenom 1911. g., pronađeni su ulomci vjerojatno grčke ili rimske grube keramike. Kirigin *et al.* 2006, str. 15, VS 1009.00.

<sup>277</sup> Velika gomila devastirana je vojnom izgradnjom osobito na sjevernoj strani, izgrađena je od kamenja različite veličine (velike i srednje). Ulomci prapovijesne, grčke i rimske keramike nađeni su na površini. Kirigin *et al.* 2006, str. 36, VS 1096.99.

<sup>278</sup> Kamena gomila (vis. 4,4 m, pr. 16,5 m) devastirana je recentnim istovarom kamenja na Z dijelu. Pronađeni su brojni ulomci prapovijesne keramike na SI dijelu. S gomile se Hum i gradina Sv. Duh na Z, gradina Sv. Vid i Velo poje na J, te Vinu poje i gradina Bratosavac na S. Kirigin *et al.* 2006, str. 42, VS 1118.00.

<sup>279</sup> Prapovijesne gomile iznad Komize istražio je G. Novak 1936. g. Kirigin 1999, str. 419; Kirigin *et al.* 2006, str. 11.

<sup>280</sup> Gomilu iznad uvale Stonca spominje Rapanić prilikom objave slučajnog nalaza helenističke obiteljske grobnice iz 3. – 2. st. pr. Kr. Rapanić 1960, str. 42-43, T. II. 4. Gomila je smještena JI od spomenute grobnice, pr. 15-20 m.

<sup>281</sup> Jedna gomila je nastala na terasi, jedna na plodnom tlu. Vidi Barbarić 2011, str. 149, T. 3 i T. 4.

<sup>282</sup> Ugarković 2019, I/1, str. 23.

škrinje s lokaliteta Kopacine iz kojih su nam poznati metalni nalazi – dijelovi pokojnikove nošnje iz kasnobrončanog i željeznog doba, Bulić drži da su dio groblja na ravnom.<sup>283</sup> No, u izostanku arheološki precizno dokumentiranih podataka, ne znamo je li riječ o pojedinačnim ukopima ili groblju, kao ni o pogrebnom ritualu koji se prakticirao.<sup>284</sup>

Najveća gomila na Visu je Velo gomila-Talež (sl. 4) koja je pripadala gradini Kopacine, s čijim se funerarnim karakterom i posebnim mjestom štovanja slaže većina autora<sup>285</sup>, dok Kirigin iznosi teoriju o vezi ovog lokaliteta s Jonijem.<sup>286</sup>



Sl. 4 Odnos i pozicija gradine Kopacine-Talež i Velo gomila-Talež (preuzeto iz: Čargo 2021c, str. 28, sl. 12)

U potrazi za pronalaskom ishodišta isejskih višekratnih višestrukih ukopa (obiteljskih grobnica), Kirigin se osvrće na pogrebne običaje indigenih stanovnika, na prošireno područje srednje Dalmacije (teritorij Liburna i Delmata).<sup>287</sup> Stoga se čini nužnim rezimirati u kratkim crtama osnovne podatke o prapovijesnim pogrebnim običajima lokalnih stanovnika od Istre do južne Dalmacije. Tijekom željeznog doba na području Istre, nekropole na ravnom s inhumiranim ostacima spaljenih pokojnika i njihove nošnje, položenima direktno u zemlju ili u urnama, evidentirane su unutar ili u blizini

<sup>283</sup> Bulić 1909, str. 42; Protić 1985, str. 40, bilj. 4; vidi ovdje bilj. 1-4.

<sup>284</sup> Protić 1985, str. 40, bilj. 4. navodi kako se na sačuvanim ulomcima ljudske lubanje vide tragovi gorenja, što može biti indikacija paljevinskog ukopa, ali ne treba isključiti ni mogućnost ostataka obreda nad grobom. Vidi Ugarković 2019, I/1, str. 23, bilj. 147 i druga literatura.

<sup>285</sup> Katić 2009b, str. 47-78; Kirigin 2010a, str. 119; Čargo 2021a, str. 27. Katić smatra da gomila pripada horizontu „kneževskih gomila“ te da njeno značenje nadilazi lokalne „ilirske“ okvire.“

<sup>286</sup> Kirigin 2010a, str. 119.

<sup>287</sup> Kirigin 1985, str. 96-101; Kirigin 1996, str. 74.

naselja.<sup>288</sup> Među tipovima grobne arhitekture koji se javljaju razlikujemo ukope u kamenim sanducima s jednom ili više ploča pokrovnica, ukope u zemlji omeđene neobrađenim kamenjem te jednostavne ukope u zemlji ili živoj stijeni, prekrivene kamenom pločom ili nabacanim kamenjem, čija su dna često prekrivena morskim šljunkom.<sup>289</sup> U Nezakciju su dokumentirani višestruki ukopi u kamenim škrinjama u kojima su urne posložene u nekoliko redova<sup>290</sup>.

U Lici i Pounju, Japodi su prakticirali inhumaciju i incineraciju (keramičke ili kamene urne), ukapajući svoje pokojnike u grobovima na ravnom ili pod zemljanim humcima.<sup>291</sup>

Jednako tako, u željeznom dobu na liburnskom području između rijeka Raše i Krke, evidentirane su nekropole na ravnom ispod naselja u Ninu, Velikoj Mrdakovici, Dragišiću, Zadru, Bribiru, uz izuzetak Nadina i Ljubača gdje su uz grobove na ravnom, pronađeni i grobni humci iz brončanog i željeznog doba.<sup>292</sup> U slučaju nadinskih grobnih humaka, koji imaju jedan (rjeđe dva) obzida, najčešće je pokopan jedan pokojnik, ali može biti i više grobova, poput humka 13 kao ekstremnog primjera u kojem je pronađeno 19 grobova raspoređenih prema kružnoj shemi.<sup>293</sup> Nadinski humak 13 datira se od 9. do 6. st. pr. Kr., a u njemu su evidentirani inhumirani ostaci pokojnika u zgrčenom i ispruženom položaju, ali i dva primjerka inhumacije spaljenih ostataka pokojnika u žarama.<sup>294</sup> U nadinskim nekropolama na ravnom i pod grobnim humcima, zgrčeni pokojnici su ukopani u kamenim škrinjama čiji su spojevi nekad zalijepljeni glinom, a ponekad je dno posuto morskim šljunkom.<sup>295</sup> Iako su liburnski ukopi u zgrčenom položaju dominantni kroz sve faze liburnske kulture, ukopi s ispruženim pokojnicima pronađeni su u nadinskim humcima 8, 11, 12 i 13 u kojima pratimo ukapanja vjerojatno od 11. st. pr. Kr.<sup>296</sup>, i u najstarijim grobnicama s kraja 6. do 3. st. pr.

---

<sup>288</sup> Gabrovec, Mihovilić 1987, str. 320-321. Incineracija je jedini oblik pogrebnog rituala od kasnog brončanog doba.

<sup>289</sup> Polaganje šljunka na dnu grobnica pratimo još od brončanog doba. Vidi Gabrovec, Mihovilić 1987, str. 321.

<sup>290</sup> Grobnice bi se otvarale za nove urne, a na groblju su pronađene i skulpture u ulozi svojevrsnih nadgrobničkih spomenika. Gabrovec, Mihovilić 1987, str. 322, 326-331.

<sup>291</sup> Drechler-Bizić 1987, str. 424-426.

<sup>292</sup> Kukoč 2011, str. 190-191. O liburnskim nekropolama, njihovim istraživanjima, pogrebnim običajima, planimetriji, metalnim i keramičkim nalazima vidi: Batović 1987; Batović, Batović 2013; Kukoč 2009; Kukoč 2011; Kukoč, Čelhar 2019; Čelhar, Ugarković 2021; Čelhar, Borzić, Zaro 2023.

<sup>293</sup> Kukoč 2009, str. 18, sl. 5; str. 33-36.

<sup>294</sup> Kukoč 2009, str. 42.

<sup>295</sup> Batović 1987, str. 355.

<sup>296</sup> Kukoč 2009, str. 42.

Kr. na nekropoli Gradine kod Dragišića<sup>297</sup>, koji opovrgavaju mišljenje da su takvi ukopi Liburna isključivo vezani uz mlađu fazu liburnske kulture, kao odraz novog impulsa helenističkog kulturnog kruga.<sup>298</sup> Na liburnskim nekropolama pod grobnim humcima ili na ravnom, najčešći su pojedinačni ukopi (eventualno višestruki istodobni ukopi), dok su višestruki višekratni vrlo rijetki starijim fazama liburnske kulture.<sup>299</sup> Na nekropolama Velike Mrdakovice, Dragišića i Nadina, nalazimo višestruke višekratne ukope u obiteljskim monumentalnim grobnicama iz zadnje faze liburnske kulture.<sup>300</sup> Ovdje istaknimo monumentalnu kolektivu grobnicu 150 iz Nadina datiranu od 2. st. pr. Kr. do augustovskog doba, u kojoj je prema antropološkim analizama utvrđeno minimalno 226-228 pokojnika, a čija je cjelovita monografska objava nalaza u pripremi<sup>301</sup>. Liburni su, dakle, uz svoje pokojnike prilagali keramičke posude<sup>302</sup>, funkcionalne i dekorativne elemente pokojnikove nošnje i predmete osobne upotrebe od metala, stakla, jantara i kosti, a rijetko oružje i oruđe.<sup>303</sup>

Za srednjodalmatinsku grupu koju u najvećoj mjeri vezujemo za prostor Delmata<sup>304</sup>, karakteristična je inhumacija pokojnika u ispruženom položaju najčešće u grobnicama kamene konstrukcije (zidane ili u obliku sanduka, s ili bez ploča pokrovnica), u nekropolama na ravnom.<sup>305</sup> Oružje i nakit su dominantni grobni prilozi (oboje za muškarce, za žene nakit), dok se u mlađoj fazi javljaju keramičke posude, npr. na lokalitetima Vičja luka kod Bobovišća na otoku Braču i Vašarovine 2.<sup>306</sup> Dokaze za višekratno ukapanje u istoj grobnoj arhitekturi nalazimo na lokalitetima Ritka liska u Crvenici pokraj Tomislavgrada u Hercegovini, potom na otoku Braču na lokalitetima

---

<sup>297</sup> Kukoč 2009, str. 39. Grobovi su usječeni u liticu s kružno obrubljenim kamenjem.

<sup>298</sup> Batović 1987, str. 358.

<sup>299</sup> Kukoč 2009, str. 44.

<sup>300</sup> Kukoč 2009, str. 45.

<sup>301</sup> Čelhar, Ugarković 2021, str. 298-299, sl. 4.; Čelhar, Borzić 2022, str. 32.

<sup>302</sup> Intenzivnije u posljednjoj fazi liburnske kulture kada očito dolazi do promjene paradigme u tradiciji lokalnih pogrebnih običaja što se vidi u prilaganju posuda simpozijastičkog karaktera, posljedičnim razvojem helenističkih centara i njihovom trgovinom s indigenim zajednicama. Čelhar, Borzić, Zaro 2023, 305-306.

<sup>303</sup> Batović 1987, str. 358.

<sup>304</sup> O problematici Batovićeveg termina „dalmatinska kulturna grupa“ te njenog teritorija vidi Čović 1987, str. 442-443.

<sup>305</sup> Čović 1987, str. 469-470; iako je na lokalitetu Žaganj-dolac u Sumartinu na otoku Braču pronađen kostur u zgrčenom položaju, a moguće da je i na lokalitetu Vašarovine 1 u Livanjskom polju. Čović 1987, str. 470.

<sup>306</sup> Čović 1987, str. 470-71; za keramiku u grobovima iz Vičje luke vidi Barbarić 2006, str. 59.

Žaganj-dolcu (G-3) i Vičja luka<sup>307</sup>, te u Vranjicu<sup>308</sup>, uz pretpostavku njihovog postojanja na lokalitetima Potočani, Vašarovina 1 i i Postranje kod Imotskog<sup>309</sup>. Na području južne Dalmacije i istočne Hercegovine, od ranog brončanog doba pratimo ukope pod grobnim humcima s kontinuitetom u željezno i helenističko doba, dok se nekropole na ravnom javljaju kasnije, oko 5. i 4. st. pr. Kr., a protumačene su kao rezultat utjecaja susjednih kulturnih krugova (delmatskog i grčko-sredozemnog).<sup>310</sup> Pod grobnim humcima primijećen je istovjetan tip grobnice – elipsoidnog ili pravokutnog oblika s jednim do dva reda krupnog kamenja s eventualnom tanjom pločom pokrovnicom.<sup>311</sup> Višestruki i višekratni ukopi (obiteljske grobnice) potvrđene su u svim fazama željeznog doba: pod grobnim humcima na lokalitetima Grebnice i Grudine u Ukšićima, u nekropolama na ravnom na lokalitetima Kačanj kod Bileće, Radimlja-Konštica kraj Stolca<sup>312</sup>. Višekratni ukopi pretpostavljaju se u grobnom tumulu iz 5. st. pr. Kr. pronađenom u Vranjevom selu kraj Neuma<sup>313</sup>, dok je (obiteljski) grob s višekratno ukopana tri pokojnika pronađen je na lokalitetu Priluka kod Livna. Primarni ukop muškarca i žene datira se u III. fazu delmatske kulture, a sekundarni ukop muškarca u IV. fazu.<sup>314</sup>

Izniman doprinos u spoznaji željezodobnih vernakularnih pogrebnih običaja u južnoj Dalmaciji donose otkrića nekropole Kopila na Korčuli, te ona recentno otkrivenih grobova na zapadnom i središnjem dijelu poluotoka Pelješca. Smještena sjeverno od Blatskog polja, nekropola gradinskog naselja Kopila, ističe se svojom jedinstvenom prostornom i arhitektonskom organizacijom, koju tvore klasteri međusobno povezanih grobnica, nepravilnog ovalno-kružnog (potkovičastog) oblika, a u čijem se središnjem dijelu nalaze grobnice sa središnjim pravokutnim dijelom, obzidane s nekoliko neobrađenih kamenih blokova.<sup>315</sup> Ukapanja na nekropoli pratimo od kraja 4. st. do kraja

---

<sup>307</sup> Barbarić 2006.

<sup>308</sup> Bulić 1926-1927, 114-115; Marović 1960, 6-15. Bulić navodi tri lubanje u grobu čije su kosti radnici ispremiješali, a uz kosture su pronađeni većinom brončani nalazi pokojnikove nošnje, koji se pripisuju se kraju I. faze liburnske grupe (Ha B (1-2)). Nalazi se čuvaju u AMS.

<sup>309</sup> Čović 1987, str. 470.

<sup>310</sup> Marijan 2001, str. 135.

<sup>311</sup> Marijan 2001, str. 122.

<sup>312</sup> Marijan 2001, str. 34-35, 153. Na lokalitetu Kačanj u grobnici su pronađeni ostaci 11 kostura, na lokalitetu Radimlja-Konštica su nađene dvojne grobnice. Marijan smatra da su obiteljske grobnice bile u Stonu, te dijelom na lokalitetu Gubavica.

<sup>313</sup> Blečić Kavur, Milićević-Capek 2011.

<sup>314</sup> Periša 1998.

<sup>315</sup> Radić, Borzić 2017a, str. 312-313; Radić, Borzić 2017b, str. 49.

1. st. pr. Kr.<sup>316</sup> Od dvadeset detektiranih grobnica, istraženo ih je pet u kojima su pronađeni višekratni višestruki ukopi s pokojnicima u ispruženom položaju orijentirani I-Z ili Z-I, položeni na finom morskom šljunku.<sup>317</sup> Sa svakim novim ukopom, ostaci prethodnog su izgurani uz rub grobne konstrukcije.<sup>318</sup> Brojni keramički prilozi različitih helenističkih isključivo importiranih keramičkih klasa (crnopremazana keramika, južnoitalska i isejska *Gnathia*, kasnohelenistička sivo i narančasto premazana keramika uglavnom isejske produkcije) stolnog posuđa (najčešće skifi i guti) stalni su grobni prilozi, uz metalne, staklene, jantarne importirane dijelove nošnje te nakita, kao i oružje.<sup>319</sup> Posebnoj organizaciji nekropole i specifičnostima pogrebnih običaja svjedoče odvojeni i zajednički nalazi kostiju 108 novorođene djece.<sup>320</sup>

U posljednjih nekoliko godina, arheološka istraživanja na Pelješcu obogatila su i promijenila spoznaje o prapovijesnim pogrebnim običajima lokalnog stanovništva u južnoj Dalmaciji. Konkretno, na zapadnom dijelu poluotoka, na prostoru Nakovane, istražena su dva groba na ravnom, od kojih se grob 1 okvirno datira u 11. st. pr. Kr., a grob 2 u 7. st. pr. Kr.<sup>321</sup> Pokojnici su ukopani plitko, u kameni živac (ili škrapu), omeđen kamenim pločama, prekriven kamenim blokovima<sup>322</sup>. Ovaj lokalitet jedan je od segmenata mikrolokacije šireg arheološkog krajolika, na kojem je moguće pratiti dva tisućljeća dug kontinuitet ukapanja, od eneolitika do mlađeg željeznog doba, u kojima se izmjenjuju različiti pogrebni običaji, te oblici i položaj grobova (pod gomilama i na ravnom).<sup>323</sup> Isti istraživači, u središnjem dijelu Pelješca, u zaselku Zakotorac, ispod gradine Kotorac, pronašli su veću nekropolu s najmanje 27 gomila sa suhozidnim konstrukcijama na položaju Gomile. Takvim koncentričnim konstrukcijskim aneksima, s dva do tri prstena od velikih blokova koji se uzdižu stepenasto uzdižu prema ravnom središnjem dijelu, neodoljivo podsjećaju na situaciju na Kopili i gomilama u Nakovani.<sup>324</sup> U grobu 1 čija je grobnica orijentacije I-Z, pravokutnog oblika izrađena u

---

<sup>316</sup> Radić, Borzić 2017a, str. 321.

<sup>317</sup> Radić, Borzić 2017b, str. 55.

<sup>318</sup> Radić, Borzić 2017b, str. 58.

<sup>319</sup> Radić, Borzić 2017a, str. 315; Borzić 2017; Radić 2017; Eterović Borzić 2017a; Eterović Borzić 2017b.

<sup>320</sup> Radić, Borzić 2017a, str. 316-317.

<sup>321</sup> Perkić *et al.* 2021. Osteološki nalazi su vrlo krhki, a u iščekivanju bioarheološke te radiokarbonska analize kostiju pokojnika, istraživači tijekom iskopavanja primjećuju ostatke više od jednog pokojnika u svakom grobu.

<sup>322</sup> Perkić *et al.* 2021, str. 79.

<sup>323</sup> Perkić *et al.* 2021, str. 79.

<sup>324</sup> Perkić, Dizdar, Potrebica 2021, str. 83-84.

suhozidu, pokopano je najmanje 13 osoba (10 odraslih i 3 djece) čiji su ostaci, temeljem radiokarbonske <sup>14</sup>C analize, kronološki diferencirali dvije faze ukopa: jednu s kraja kasnog brončanog doba i drugu s početka mlađeg željeznog doba.<sup>325</sup> Raniji horizont od 10. do 9. st. pr. Kr. potvrđen je analizom ljudskog zuba jedne individue, ali uz odsustvo ikakvih grobnih priloga. Mlađi horizont, datira se u 4. st. pr. Kr. prema homogenim nalazima keramičkih posuda grčke provenijencije i metalnim nalazima (oružje, dijelovi nošnje, nakit i osobni predmeti), prema čemu se pretpostavljaju ukop muškarca i žene. Štoviše, iznimnim nalazom brončane kacige ilirskog tipa III A2-a, iako izmaknutim iz konteksta grobnice, istraživači cjelovitom interpretacijom nalaza drže da je riječ o grobu istaknutog pripadnika ratničke elite uz kojeg su vjerojatno pokopane žene i djeca.<sup>326</sup>

Stoga, u nedostatku arheoloških materijalnih ostataka, a i pisanih izvora, problematično je donositi zaključke vezane uz etničku i kulturnu pripadnost lokalnog stanovništva na Visu kojeg su zatekli grčki kolonisti. S geografskog aspekta, otok Vis je srednjodalmatinski otok, a prema određenim arheološkim kriterijima klasificiran je u srednjodalmatinsku grupu željeznog doba<sup>327</sup>, no gore navedeni kasnobrončanodobni i željezodobni dekontekstualizirani nalazi s Visa, osobito oni s lokaliteta Kopacine-Talež, među ostalim, ukazuju na sličnosti i dodire sa susjednim kulturnim krugovima (glasinačkim i liburnskim). S druge strane, antički izvori navode Hile, Buline i Neste<sup>328</sup> koji nastanjuju priobalni dio srednje Dalmacije. U tom kontekstu, ponovno navodimo antičke autore poput Apolonija Rođanina koji Vis svrstava u liburnske otoke, što vjerojatno preuzima od Teopompa, a čije vijesti također preuzimaju sholijasti Pindara i Likofrona te Strabon, svi spominjući Jonija, „Ilira“, „rodom iz Ise“, koji je „vladao onim krajevima“<sup>329</sup>. U svezi s njim, u prethodnim poglavljima već su spomenuti grčki natpis na postamentu nekog spomenika koji spominje „Jonijev otok“, kao i Jonijev lik na brončanom novcu. M. Nikolanci drži da je Jonije etnički bio Liburn<sup>330</sup>, pa bez obzira

---

<sup>325</sup> Perkić, Dizdar, Potrebica 2021, str. 98.

<sup>326</sup> Perkić, Dizdar, Potrebica 2021, str. 99.

<sup>327</sup> Čović 1987, str. 443.

<sup>328</sup> Brezak *et al.* 2016, str. 103.

<sup>329</sup> Nikolanci 1989a; Čače 1997, str. 219-220. Apolonije Rođanin i Pseudo Skimno također Isu pripisuju Liburnidama, a Teopomp ne donosi pojašnjenje u kojem su odnosu Isa (liburnski otok) – „Ilir“ Jonije, (vladar na Isi). Čače 2020, str. 165.

<sup>330</sup> Nikolanci 1989a, str. 23.



je li riječ o mitološkoj ili stvarnoj ličnosti, nedvojbeno je njegoa važnost u kontekstu viškog i isejskog kulturnog identiteta.<sup>331</sup>

## 6.2 Grčki tragovi na Visu prije osnutka Ise

Vijesti o Grcima na našem području od kraja 6. st.-5. st. pr. Kr. u izgubljenom djelu Hekateja Milećanina pri opisu jadranske obale, te kod Herodota koji prvi spominje Fokejce u Jadranu.<sup>332</sup> Nasuprot njima, podaci proizašli iz interpretacije arheoloških nalaza daju ponešto drugačiju sliku o najranijim doticajima Grka s Visom. Grčka prisutnost evidentirana je na jadranskoj obali mnogo ranije negoli nas o tome izvještavaju antički izvori. Mikenske tragove pratimo u Albaniji<sup>333</sup>, te osobito na velikom broju talijanskih lokaliteta na zapadnoj obali Jadrana<sup>334</sup>. Kasnomikenski nalazi zabilježeni su u znatno manjoj mjeri i na našoj obali, nešto više na istarskom području (Mokodonja, Maklavun)<sup>335</sup> te u Škripu na otoku Braču, premda se njihova mikenska atribucija ponekad dovodi u pitanje<sup>336</sup>. Prethodno je spomenuto da se, u ranijem vremenu, još od neolitika, transjadranska plovidba odvijala se preko otočića Palagruže, a tijekom starijeg željeznog doba arheološki je potvrđena razmjena dobara te kontakti domorodačkih zajednica među jadranskim obalama (npr. distribucija slikane keramike iz Daunije)<sup>337</sup>, koji nam sugeriraju veze dalmatinske regije s apulskim i picenskim područjem, ali i s Etruščanima i Venetima<sup>338</sup>. Tijekom 8. i 7. st. pr. Kr. konsolidiraju se grčki gradovi u južnoj Italiji i na Siciliji, u čijem kolonizatorskom procesu svakako treba istaknuti ulogu grčkoga grada Korinta. Najstarije korintske kolonije iz 8. st. pr. Kr. su grčki otoci Itaka i Krf (Korkira), na putu prema zapadu, tj. prema Italiji, gdje Korinćani godine 733. pr. Kr. osnivaju svoju najznačajniju koloniju, Sirakuzu, isejsku maticu<sup>339</sup>. Potom Korint i Korkira zajedno osnivaju gradove na današnjoj albanskoj obali, Epidamno (rimski Dirahij, današnji Drač), godine 627. pr. Kr., i Apoloniju, oko

---

<sup>331</sup> Ugarković 2019, I/1, str. 16-17.

<sup>332</sup> Čače, Kuntić 2010, str. 64. Inače, Jadransko se more višestruko spominje u antičkim izvorima, pisci se često pozivaju na njegove dijelove, različitim sintagmama. Jovanović 2021a, str. 48,

<sup>333</sup> Bejko 2002, str. 24, T. 6.

<sup>334</sup> Cazzella, Recchia 2010.

<sup>335</sup> Tomas 2010, str. 37-38.

<sup>336</sup> Gaffney *et al.* 2002, str. 30-33, sl. 4.

<sup>337</sup> Tijekom željeznog doba, daunska keramika se distribuirala po čitavom Jadranu. Za kartu rasprostriranja i lokalitete na kojima je pronađena u Hrvatskoj, Šešelj 2010, str. 343, karta 24.

<sup>338</sup> Šešelj 2010, str. 411.

<sup>339</sup> Genealogiju grčkih kolonija na Sredozemlju vidi kod Milićević Bradač 2010.

600. g. pr. Kr.<sup>340</sup> Upravo iz tih područja, kao i iz sjevernojadranskih trgovačkih središta Spine i Adrije<sup>341</sup>, odvija se grčki utjecaj na hrvatski dio Jadrana. Distribucija korinskog posuda, prvoga većeg, masovnog grčkog izvoznog proizvoda, razgranata je široko po čitavom grčkom svijetu od 8. do 6. st. pr. Kr., u velikoj koncentraciji na priobalju južne Italije, Sicilije i sjeverne Afrike<sup>342</sup>. Grci tijekom 6. i 5. st. pr. Kr. redovito trguju i plove već uhodanim pomorskim rutama, što je, doduše, za područje srednjeg Jadrana arheološki škrto dokumentirano<sup>343</sup>. U tom razdoblju korinski uvoz itekako opada, ponajprije zbog konkurencije u južnoitalskim i sicilskim radionicama koje, imitirajući korinsku robu, razvijaju protokorinski stil<sup>344</sup>. Istodobno, Etrušćani najbolje imitiraju korinske posude i postaju najveći izvoznici s talijanskog područja<sup>345</sup>.

Iz Ise su sačuvana 3 aribala i 1 alabastra, čije su nam okolnosti i mjesto nalaza nepoznati, a pretpostavlja se da su grobni prilozii, prema cjelovitom stanju očuvanosti<sup>346</sup>. Karakterističnih jednostavnih oslikanih geometrijskih ukrasa, interpretirani su kao italsko-etruska imitacija korinskih posuda, uz eventualnu mogućnost jedinog izvornog primjerka, korinskog importa<sup>347</sup>. Ovakvi oblici posuda vjerojatno su služili za mirisna ulja i parfeme, a osim s Visa, na dalmatinskom su području pronađene na lokalitetima: Nezakcij i Pula, Zadar, Nin i Gradina u Zemunik donjem<sup>348</sup>, Salona<sup>349</sup>, Kopila (Korčula)<sup>350</sup>, Gradina u Prenju (kod Stolca), Soline (kod Tivta) i Stine (kod Orebića)<sup>351</sup>. Ovakvi sporadični nalazi korinskih posuda (ili njihovih imitacija), bilo da je riječ o nalazima iz pogrebnog ili naseobinskog konteksta, interpretirani su kao umrežavanje domorodačkih zajednica s pripadnicima grčkog, ali i transjadranskog indigenog

---

<sup>340</sup> Milićević Bradač 2010, str. 44.

<sup>341</sup> Oba središta su smještena na rijeci Po, a prema pisanim izvorima i arheološkim dokazima, pomorska trgovina između Atene, te Spine i Adrije ustalila se krajem 6. st. pr. Kr., nastavljajući se tijekom čitavog klasičnog razdoblja. Šešelj 2010, str. 381.

<sup>342</sup> Distribucijsku kartu nalaza korinske keramike na našem području vidi kod Šešelj 2010, str. 414, karta 19.

<sup>343</sup> Šešelj 2010, str. 411.

<sup>344</sup> Šešelj 2010, str. 418-419.

<sup>345</sup> Šešelj, 2009, str. 419.

<sup>346</sup> Nikolanci 1977; Jovanović 2021a, str. 49, 52, kat. br. 1-4 (vidi druge objave). U literaturi nalazimo podatak da se u Nacionalnom arheološkom muzeju u Veneciji čuva jedan aribal korinske produkcije s prikazom ratnika iz antičke Ise, no danas nije dostupan u muzejskoj foto dokumentaciji. Lisičar 1973, T. II. 3-b.

<sup>347</sup> Nikolanci 1973, str. 106-108.

<sup>348</sup> Čelhar, Borzić 2016, str. 77, sl. 4b. i tamo popisana literatura za svaki od navedenih lokaliteta.

<sup>349</sup> Kirigin 2008, str. 32-33, kat. br. 14 (vidi druge objave).

<sup>350</sup> Borzić 2017, str. 61-62, sl. 33.

<sup>351</sup> Borzić 2017, str. 62, bilj. 68, vidi popisanu literaturu za navedene lokalitete.

kulturnog kruga, kroz trgovinu ili druge oblike razmjene.<sup>352</sup> Intenzivna korintska proizvodnja parfema možda je uvjetovala distribuciju ovih posuda ili pak utjecala na nju, jer je, prema antičkim piscima, najbolja perunika (lat. *iris illyrica*) od koje se pravio parfem, cvala u gornjem toku rijekâ Neretve i Drima (Albanija), gdje je izgledno grad Korint pribavljao tu sirovinu<sup>353</sup>.

Viško podrijetlo nagađa se za antički crnofiguralni lekit na kojem je oslikan Dioniz u trku, s nekim predmetom (rogom?) u lijevoj ruci, uz kojeg su prikazana i dva dorifora (kopljonoše)<sup>354</sup>. Antički crnofiguralni lekit iz Zemaljskog muzeja Bosne i Hercegovine u literaturi se konstantno pogrešno objavljuje kao viški primjerak, premda je prema muzejskim inventarnim knjigama Lesina (Hvar) označena kao mjesto njegove provenijencije.<sup>355</sup>

Uz etruske radionice možemo povezati i dekontekstualizirani, u Dalmaciji jedinstveni nalaz *bucchero* kantara pronađen na Visu. *Bucchero* keramiku proizvodili su Etrušćani od 7. do 4. st. pr. Kr. i izvozili je širom Sredozemlja, a odlikuje je integralno crna, sjajna faktura čiji se grčki utjecaj ogleda i u samoj morfologiji posuda<sup>356</sup>.

Iz nekadašnje zbirke viške obitelji Dojmi poznata je reljefna kamena glava mlađe osobe (*kuros?*), arhajskih značajki: karakterističnih bademastih očiju i smiješka, plošnog, širokog vrata i s visećim uvojcima koji uokviruju lice<sup>357</sup>. Pozadina je zaobljena, a bočne perforacije sugeriraju da se vjerojatno pričvršćivala na neku podlogu. Iznesena je i pretpostavka kako se radi o akrolitu, skulpturi koja je imala kamenu glavu s drvenim tijelom. Stilski se naslućuje etruski utjecaj, no moguć je i provincijalni rad<sup>358</sup>. Arhajске značajke ima djelomično sačuvana terakotna glava muškarca s dijademom u kosi, koja je vjerojatno pripadala statui tipa *gozbenik*.<sup>359</sup> Takvi terakotni kipići poznati su u velikom broju iz južne Italije, konkretno iz Tarasa (današnji Taranto), gdje su se i proizvodili. Obično su prikazivali muškarca u poluležećem položaju, a vjerojatno su predstavljale heroiziranog pokojnika u obličju podzemnog Dioniza<sup>360</sup>. Ovdje

---

<sup>352</sup> Borzić 2017, str. 63; Ugarković 2019, I/1, str. 17.

<sup>353</sup> Nikolanci 1989b.

<sup>354</sup> Jovanović 2021a, str. 53, kat. br. 7 (vidi druge objave).

<sup>355</sup> Jovanović 2021a, str. 50.

<sup>356</sup> Jovanović 2021a, str. 52, kat. br. 5 (vidi druge objave); Nikolanci 1973, str. 107-108, kat. br. 12.

<sup>357</sup> Jovanović 2021a, str. 52, kat. br. 6 (vidi druge objave).

<sup>358</sup> Nikolanci 1973, str. 102-103, kat. br. 8.

<sup>359</sup> Jovanović 2021a, str. 53, kat. br. 8 (vidi druge objave).

<sup>360</sup> Nikolanci 1973, str. 90-91, kat. br. 1.

spomenimo i terakotnu figuru sjedeće božice s Visa<sup>361</sup>; nedostatak glave dodatno otežava njezinu atribuciju i precizniju dataciju. Takve terakote, jonskog podrijetla, povezujemo s Demetrom i Perzefonom, božicama zagrobnog života, a javljaju se krajem 6. st. kao čest grobni prilog i nalaz iz hramova u južnoj Italiji i na Siciliji, gdje su se i izrađivale.<sup>362</sup>

Heterogeni i malobrojni arheološki nalazi s Visa iz arhajskoga i klasičnog vremena lišeni su detaljnih podataka o okolnostima njihovih nalaza, a time i problematični za znanstvenu raspravu o njihovoj atribuciji, dataciji i namjeni. Svakako su indikator prvih (ne)izravnih dodira s grčkim kulturnim krugom i prije formiranja sirakuške naseobine na Visu. Pokušajem interpretacije ovih predmeta odista se teško može zaključiti je li prije Ise postojao neki arhajski ili klasični polis (ili naseobina)<sup>363</sup>, iz čijih bi grobova mogle primjerice potjecati spomenute korintske posude ili terakotne i kamene figure.

## 7. GRAD ISSA

Unatoč nekim pokušajima, arheologija nam trenutno ne može odgovoriti na pitanje što je prethodilo sirakuškoj Isi. Ipak, većina znanstvenika smatra kako je mikrolokacija Gradine vjerojatno bila korištena i prije osnutka grada. U prethodnim poglavljima spomenuli smo ostatke brončanodobne nastambe koje M. Katić locira na Prirovu<sup>364</sup>, te Š. Ljubića koji je evidentirao nalaz *kiklopskog zida* na dubini od 2 m na južnim padinama Gradine, nakon čega se u literaturi nastavila generirati ideja o starijoj naseobini na tom mjestu.<sup>365</sup> R. L. Beaumont smatra da je Isa zasnovana već u 6. i 5. st. pr. Kr.<sup>366</sup>, dok M. Nikolanci također smatra da je sirakuškoj Isi prethodio neki polis, interpretirajući nalaze korintske keramike kao nalaze iz grobova koji su dio neke manje arhajske nekropole na južnim padinama Gradine.<sup>367</sup> S time se slažu Cambi, Kirigin i Marin, smatrajući dakle se arhajska nekropola nalazila unutar danas vidljivih gradskih

---

<sup>361</sup> Jovanović 2021a, str. 53, kat. br. 9 (vidi druge objave).

<sup>362</sup> Nardelli 2000, str. 42–43, kat. br. 2.

<sup>363</sup> Nikolanci 1970, str. 382, bilj. 19; Nikolanci 1977, str. 151.

<sup>364</sup> Katić 2009b, str. 54–55.

<sup>365</sup> Ljubić 1860, str. 33–34; Ugarković 2019, I/1, str. 17.

<sup>366</sup> Ugarković 2019, I/1, str. 17.

<sup>367</sup> Nikolanci 1970, str. 382, bilj. 19; Nikolanci 1977, str. 151.

bedema, kod rimskih termi<sup>368</sup>. Prema četiri dekontekstualizirane terakotne figure iz klasičnog razdoblja<sup>369</sup>, za koje se pretpostavlja da su bili grobni nalazi, M. Sanader iznosi hipotezu o postojanju helenskog naselja tj. organizirane prisutnosti Grka u Isi prije njenog osnutka.<sup>370</sup> Nasuprot navedenih ideja, G. Novak drži da je Isi prethodilo ilirsko naselje.<sup>371</sup> Tu mogućnost ne odbija ni M. Katić, držeći da je sirakuška kolonija uništila i preslojila ilirsku gradinu.<sup>372</sup> U tom kontekstu, povezuju se predindoeuropska etimologija imena *Issa*<sup>373</sup>, *Ilir* Jonije i u prethodnom poglavlju naznačeni nalazi arhajske i grčke keramike, promatrani u kontekstu pogrebnih običaja i života indigenih stanovnika.<sup>374</sup>

Grad Isa je, orijentirana prema jugu<sup>375</sup>, podignuta na sjevernoj strani otoka Visa, na terasastim padinama brežuljka danas sugestivnog imena Gradina, duboko u dnu prirodno zaštićene uvale sv. Jurja (sl. 5). Otočić Host (Sv. Juraj) i hridi Krava i Volići nalaze se na ulazu u višku luku kojoj poluotočić Prirovo, poput prirodnog lukobrana, osigurava dodatni zaklon od jakih vjetrova. Uokolo Prirova nalazimo ostatke antičke obale i nedefinirane arhitekture vjerojatno lučke funkcije.<sup>376</sup> Na Prirovu nisu pronađeni tragovi bedema, pa postoje pretpostavke da je u grčko vrijeme bio otočić koji je inkorporiran u gradski areal tek u rimskom razdoblju<sup>377</sup>, dok se prema nekim znanstvenicima to dogodilo ranije, tijekom helenizma.<sup>378</sup> Uspoređujući s istovremenim

---

<sup>368</sup> Cambi, Kirigin, Marin 1981, str. 64.

<sup>369</sup> Nardelli 2000, str. 42-46, kat. br. 2, 5, 7, 8.

<sup>370</sup> Sanader 2002. Kirigin drži da bi terakote mogle biti iz kasnijeg razdoblja, obzirom na njihovu širu dataciju. Kirigin 2010a, str. 120, bilj. 16.

<sup>371</sup> Novak 1966, str. 123.

<sup>372</sup> Katić 2009b, str. 57.

<sup>373</sup> Novak 1952, str. 5; Gabričević 1968, str. 5-8; Kirigin 1996, str. 53-54.

<sup>374</sup> Ugarković 2019, I/1, str. 17-18.

<sup>375</sup> Isejski kolonisti se očito nisu pridržavali preporučene orijentacije grčkih teoretičara urbanizma, iako je Isa evidentno pravilno isplaniran grad. Gabričević 1973, str. 148.

<sup>376</sup> B. Kirigin, kao i S. Gluščević navode da se ostaci luke (epineja) mogu pratiti u duljini od 1 km, tj. 1,5 km. Kirigin 2010a, str. 120; Gluščević 2006, str. 66. Ostatci antičke obale se nalaze na nekoliko pozicija duž obalne linije u Visu: na dnu Gradine, na nekoliko mjesta uokolo Prirova, te u uvali Stonca gdje nalazimo dolije. Kamene blokovi sačuvani *in situ* uokolo Prirova zidani su u suho, pa su interpretirani kao ostaci grčke obale (Kirigin 1996, str. 57). U uvali Stonca, izgleda da je antička obala bila nedozidana, jer nema tragova zidanja, osim ostataka zidane platforme. Od nalaza su poznati ulomci amfora Lamboglia 2, te fragmenti raznovrsnih helenističkih i rimskih keramičkih posuda. Čargo *et al.* 2018, str. 16-17, sl. 4-5.

<sup>377</sup> B. Gabričević ističe prirodne sličnosti orijentacije i lokacije na kojima su nastale Sirakuza (otočić Ortigija, naselje Akradina) i Isa, pa analogno tome smatra da su prvi kolonisti naselili Prirovo, što prihvaća i M. Suić. Gabričević 1958, str. 108-109, sl. 2-3; str. 117, bilj. 47.

<sup>378</sup> I. Radić Rossi drži da je Prirovo od početaka bilo uključeno u gradski prostor, a B. Kirigin iznosi mišljenje da je u helenističko doba možda bio nasut i spojen s kopnom. Radić Rossi 2005, str. 402; Kirigin 1996, str. 57.

južnoitalskim naseljima iz 4. st. pr. Kr.<sup>379</sup>, Isa je bila omanja naseobina s površinom od oko 10 ha<sup>380</sup>, ali ipak najveće naselje na našoj obali tijekom helenističkog razdoblja.<sup>381</sup>

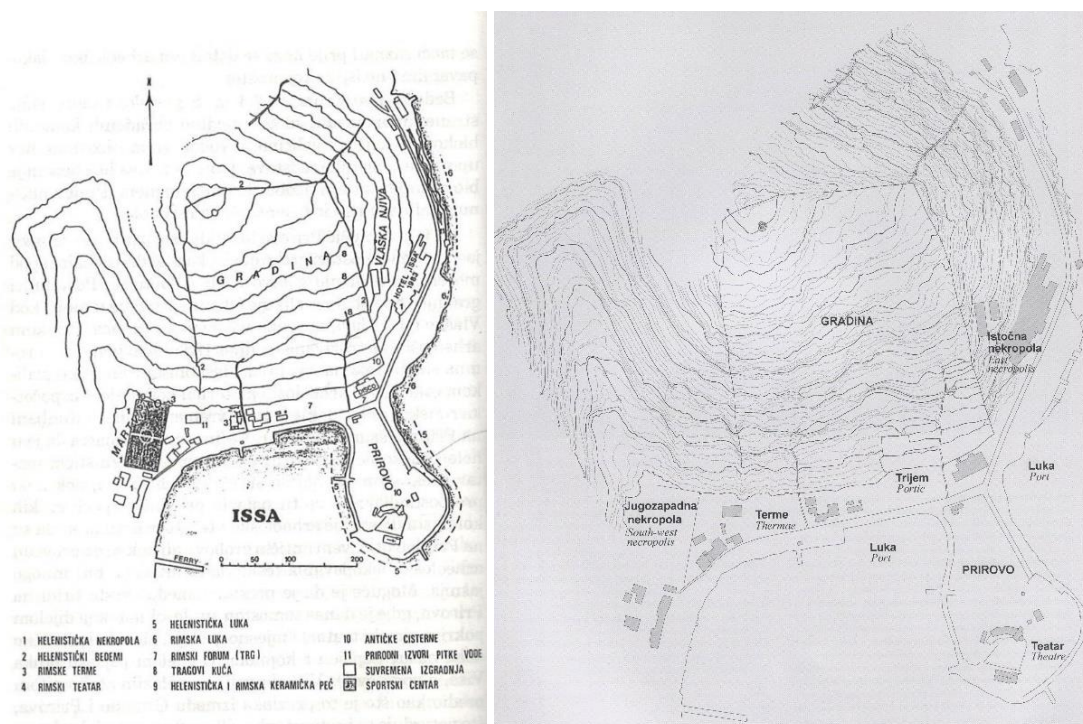

Sl. 5 Plan Ise s najvažnijim arheološkim mikrolokacijama – lijevo (preuzeto iz Kirigin 1996, str. 58); desno (preuzeto iz: Čargo 2010, str. 10, sl. 2)

Prirodni izvori vode, koji su sigurno bili jedan od kolonizacijskih preduvjeta, danas nisu sačuvani, no vjerojatno su se nalazili u priobalnom dijelu podno Gradine gdje su kasnije izgrađene i rimske terme.<sup>382</sup> B. Gabričević bilježi podatak koji mu prenose lokalni stanovnici o prirodnom izvoru vode zapadno od rimskih termi koji se zabetonirao zbog moderne izgradnje, a navodi i kraški teren te dizanje razine mora kao potencijalne razloge nestanka prirodnih izvora vode.<sup>383</sup> Gabričević također navodi i ostatke rimske cisterne koja je nadograđena u recentno vrijeme, a nalazi se na sredini Gradine, kao i

<sup>379</sup> U Bazilikati su naselja zauzimala površinu od 25-60 ha unutar bedema, dok su u Apuliji varirala površinom od 30-140 ha. Yntema 2013, str. 176.

<sup>380</sup> Gradsko područje Ise koje opasavaju bedemi, uključujući gradske nekropole i Prirovo iznosi oko 10 ha prema B. Kiriginu (10,5 ha), B. Čargu (10,5 ha), M. Ugarković (oko 10 ha), M. Katiću (9,8 ha, bez Prirova), B. Čargu (oko 9 ha, bez Prirova). Kirigin 1996, str. 59; Čargo 2010a, str. 11; Ugarković 2019, I/1, str. 19; Katić 2009b, str. 77-78; Čargo 2021e, str. 68.

<sup>381</sup> Po nekim autorima prostor koji zauzima Faros je 6,25 ha, a naseobine Tragurij i Epetij su manje površinom. Kirigin 1996, str. 59.

<sup>382</sup> Ugarković 2019, I/1, str. 19.

<sup>383</sup> Gabričević 1968, str. 28.

prirodni bunar (kršku jamu) u litici u blizini, u koji se prirodno nakupljala kišnica, koji je moguće korišten i za osnutka grada<sup>384</sup>. Zatrpana i djelomično uništena rimskodobna cisterna pravokutnog oblika nalazi se na S strani nogometnog igrališta, na udaljenosti od 17 m od njegovog SZ ruba.<sup>385</sup>

## 7.1 Bedemi i kule

Isejski bedemi tvore blagi trapezoidni oblik, te su djelomično sačuvani u približnim duljinama: sjeverni bedem (240 m), istočni bedem (280 m) i zapadni bedemi (oko 300 m)<sup>386</sup>, dok južni bedem nije potvrđen suvremenim arheološkim istraživanjima<sup>387</sup>.

Prosječna širina im je 2,4 - 2,8 m, a građeni su u približno pravilnim redovima (pseudo-isodomski slog), bez veziva, s vanjske i unutarnje strane od velikih kamenih blokova bunjastih profila različite veličine, s ispunom od sitnog kamenja i zemlje, tehnikom *emplekton* (sl. 6)<sup>388</sup> Prema načinu gradnje, smatra se da su iz helenističkog razdoblja.<sup>389</sup> Danas su ostaci isejskih bedema prekriveni kamenim nasipom, zarasli vegetacijom i ne mogu se vidjeti na zračnim fotografijama, a bili su vidljivi sve do 18. st.<sup>390</sup>

---

<sup>384</sup> Gabričević sugerira ostatke zidova s malterom uokolo tog prirodnog bunara i donosi njegovu sliku, smatrajući da je svojom pozicijom na centru Gradine, sigurno imao jaku važnost prilikom osnutka grada. Gabričević 1968, str. 34-35. Popis potencijalnih te evidentiranih zdenaca i cisterni u Isi vidi Čargo 2016, str. 39, bilj. 28.

<sup>385</sup> Kirigin, Marin 1985, str. 54-55.

<sup>386</sup> Kirigin 1996, str. 56. Čargo navodi približnu duljinu svih gradskih zidina od 1200 m. Čargo 2021e, str. 69. Katić navodi razliku od 70 m između udaljenosti od istočnog do zapadnog bedema na vrhu i dnu, tj. na sjevernoj strani (290 m), te na južnoj strani (220 m). Najsjevernija točka Ise (vrh) se nalazi na 70 mnv. Katić 2009b, str. 77-78.

<sup>387</sup> Za pitanje i postojanje južnog bedema u helenizmu vidi Ljubić 1860, str. 33-34; Gabričević 1958, str. 116, bilj. 41; Kirigin 1996, str. 56. Kirigin navodi kako su Ljubić i Dyggve smatrali da je javni prostor s trgom i javnim objektima bio izvan bedema grada, a južni bedem cca. 50 m od mora, na prvoj prirodnoj terasi. Gabričević smatra kako se južni trakt bedema nalazio 10 m od današnje morske obalne linije, te je porušen u rimsko vrijeme, pa se tako javni prostor, smješten u priobalju na južnim padinama Gradine, otvorio i povezao s lukom. Također navodi da se grad proširio i na prostor nekropole u JZ dijelu koji je bio u blizini bedema, na što upućuju razrušeni segmenti bedema na tom dijelu. Gabričević 1968, str. 20; Gabričević 1973, str. 150-153.

<sup>388</sup> Gabričević 1958, str. 116; Gabričević 1968, str. 20-21; Čargo 2010a, str. 11; Čargo 2021e, str. 69.

<sup>389</sup> Gabričević 1968, str. 21; Kirigin 1996, str. 57.

<sup>390</sup> Kirigin 1996, str. 56; Čargo 2016, str. 26. Čargo navodi da su vidljivi samo dijelovi na istočnom i zapadnom traktu bedema. Čargo 2021e, str. 69.



Sl. 6 Lijevo - pogled na vanjsko lice zapadnog bedema; desno – pogled na unutarnje lice istočnog bedema (preuzeto iz Čargo 2021e, str. 69, sl. 2-3)

Gradska vrata i kule nisu pronađeni. B. Gabričević smatra da su vrata sigurno postojala na svakoj strani gradskih bedema, s tim da su ona na sjevernoj strani bila više izlaz za nuždu, dok su ona na zapadnoj strani imala ključnu ulogu za komunikaciju grada i nekropole.<sup>391</sup> Gabričević je tijekom svojih sondiranja zapadnog bedema uočio njegov koljenasti lom pod pravim kutom u duljini od 6 m, na 130 m dužine prostiranja od linije obale prema sjeveru, što povezuje s potencijalnom fortifikacijom i položajem zapadnih gradskih vrata (sl. 7, C).<sup>392</sup> Prema analogijama s drugim grčkim gradovima, moguće je da su bedemi bili ojačani kulama, no za to još uvijek nemamo arheološke potvrde.<sup>393</sup>

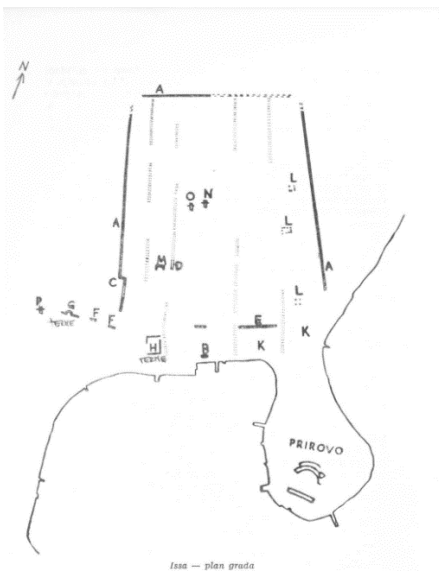

Sl. 7 Gabričevićev plan Ise (preuzeto iz Gabričević 1968, str. 12)

<sup>391</sup> Gabričević 1958, str. 116.

<sup>392</sup> Gabričević 1968, str. 21-22; Gabričević 1973, str. 150, 152, sl. 3. Kasnije, Kirigin i Marin donose arhitektonski crtež tog dijela bedema. Kirigin, Marin 1985, str. 55-56, sl. 9.

<sup>393</sup> U prethodnim poglavljima spomenuta je vijest A. Matijaševića-Karamanea o korištenju kamena iz jedne urušene antičke kule, za gradnju crkve sv. Duha i izgradnju rive na Kutu. Gabričević 1958, str. 116.



## 7.2 Urbanizam – ulice, inzule, kuće

Sustavnim arheološkim istraživanjima u II unutrašnjem dijelu grada, potvrđeni su ortogonalni raster i planska gradnja u Isi (sl. 8).<sup>394</sup> Istražene su dvije ulice (*stenopoi*), širine 3,2 – 3,3 m, orijentacije S-J, sa stepenastim pločnikom s obje strane ulice, između kojih su usporedni kanali čija je funkcija drenaža i odvodnja vode.<sup>395</sup> Definirana su tri uska (šir. 3 m), izduljena, ujednačena stambena bloka (inzule), orijentacije S-J, koji se nalaze između ulica.<sup>396</sup> Iako nijedna kuća još uvijek nije istražena u cijelosti, primijećena su dva tipa u tlocrtu – pravokutno trapezoidni (kuća u inzuli I) i pravokutni (kuće u inzulama II, III). Neki vanjski zidovi rubno su zaglađeni (*anathyrosis*).<sup>397</sup> Prema istraženom dijelu, dorski metrički sustav evidentan je u izvornom rasteru Ise<sup>398</sup>. Isejski graditelji nedvojbeno inspirirani grčkim urbanističkim kanonom, istodobno su trasirali i gradili, prilagođavajući se morfologiji terena, te su često preklesali kameni živac u kojeg su djelomično uklesali neke kuće.<sup>399</sup> Prema istraživaču B. Čargo, keramički ulomci iz temeljne jame pronađene uz vanjsko lice sjevernog zida, datiraju isejsku kuću na kraj 4. st. ili početak 3. st. pr. Kr.<sup>400</sup> Datacija je, pak, izazovnija utoliko što se život u kući nastavlja i u rimsko vrijeme, konkretno u 1. st. po. Kr. kada se primjećuju i neke unutrašnje preinake koje uništavaju (preslojavaju) helenistički sloj tj. najraniju fazu korištenja objekta.<sup>401</sup>

---

<sup>394</sup> Čargo 2016, str. 37.

<sup>395</sup> Pretpostavljena je i treća ulica. Čargo 2016, str. 31-41, sl. 3.

<sup>396</sup> Čargo 2016, str. 37.

<sup>397</sup> Čargo 2016, str. 46-48.

<sup>398</sup> Čargo 2016, str. 52.

<sup>399</sup> Čargo 2016, str. 51.

<sup>400</sup> Čargo 2016, str. 49-50, sl. 15.

<sup>401</sup> Čargo 2016, str. 52-53.



Sl. 8 Zračni snimak helenističko-rimske arhitekture (preuzeto iz Čargo 2021e, str. 70, sl. 4)

### 7.3 Javni prostor – agora, forum?

Pretpostavlja se da je javna zona s javnim prostorom i sadržajima (*demosia; agora*) bila uz priobalni dio, a moguće da se i na vrhu Gradine nalazio neki gradski javni prostor.<sup>402</sup> Rimska prevlast krajem stare ere, svakako je bila zamašnjak urbanističkim promjenama i građevinskim aktivnostima u Isi. Pretpostavlja se da su Rimljani preuzeli temeljna urbanistička rješenja od svojih prethodnika, bez radikalnih izmjena u isejskoj urbanističkoj strukturi, unaprijedivši ih tehnološkim novinama, uz određene građevinske intervencije i adaptacije npr. ulica i kuća.<sup>403</sup> Uostalom, već je spomenuto kako je u Cezarovo vrijeme obnovljen isejski trijem, o čemu svjedoči natpis Kvinta Numerija Rufa pronađen na južnom dijelu grada, što ukazuje da se „stariji“ trijem nalazio na istom mjestu.<sup>404</sup> Na istoj čestici pronađeni su ostaci dobro građenog zida od pravilno nanizanih pravokutnih klesanaca vezanih žbukom, u duljini od 60 m, orijentacije I-Z, sa sačuvanih 7 niša širine oko 1 m, raščlanjenih u pravilnim razmacima od 1,2 m (sl. 7, E).<sup>405</sup> Iako Gabričević, prema tehnici gradnje zida, otvara mogućnost

<sup>402</sup> Gabričević 1973, str. 151-153; Kirigin 1996, str. 59. Kirigin navodi da je na tom mjestu pronađen postament za kip s grčkim natpisom koji spominje tri stratega Drosa, Amonija i Sofila. Za natpis koji se čuva u AMS (inv. br. AMS A-1747) vidi Jovanović 2021b, str. 66, kat. 16. i druge objave.

<sup>403</sup> Gabričević 1973, str. 151-153; Čargo 2016, str. 52.

<sup>404</sup> Gabričević 1973, str. 153, bilj. 14.

<sup>405</sup> Gabričević 1968, str. 23-24; Gabričević 1970, str. 559-560.

njegove datacije u 2. st. po. Kr., ipak ga idejno poistovjećuje s Kvintovim obnovljenim trijemom kojeg su, moguće, krasile monumentalne skulpture pronađene u Isi<sup>406</sup>. Kirigin je u svojim istraživanjima donekle demantirao tu mogućnost, utvrdivši da su dimenzije spomenutih niša premale za monumentalne carske skulpture pronađene u Isi.<sup>407</sup>

Za sada nam je poznato šest mramornih skulptura rimskih careva i posvetni natpis posvećen Druzu Mlađem, svi pronađeni u podnožju Gradine<sup>408</sup>, čime se dodatno podcrtava javni karakter te zone gradskog prostora<sup>409</sup>. Među carskim statuama sa sigurnošću prepoznajemo cara Domicijana, odnosno Trajana i cara Vespazijana, dok je za ostale atribucija znatno kompleksnija, jer je riječ o akefalnim statuama koje ipak prema stilsko-tehnološkim značajkama izrade vezujemo uz vladare julijejsko-klaudijejske i flavijejske dinastije.<sup>410</sup> Carski kult poticala je carska obitelj kao sredstvo kontrole novoosvojenih područja. U Isi se očita rana organizacija carskog kulta, već nakon Augustove smrti, nastavlja i u vrijeme flavijejske dinastije, u čije su štovanje, uz cara Vespazijana, uključeni i njegovi sinovi Tit i Domicijan.<sup>411</sup>

Da su se u priobalnom dijelu Ise nalazili javni sadržaji i objekti potvrđuje i spomenuti Druzov natpis, kojim je u Isi memorirano podizanje, obnova ili proširenje gradskog vježbališta (lat. *campus*)<sup>412</sup>. Za taj posao bio je zadužen legat propretor Publije Kornelije Dolabela, namjesnik rimske provincije Dalmacije. O Druzovim višekratnim boravcima u Dalmaciji izvještava nas Tacit u *Analima* (lat. *Annales*), a njegov posjet Isi 19. ili 20. g. po. Kr. i dobročinstvo vezano uz vježbalište zasigurno nisu puki slučaj, nego mudra politička strategija i promišljeni plan u sklopu rimske propagande u kojoj carski kult ima vodeću ulogu<sup>413</sup>. Druzov *campus* još nije lociran, a pretpostavljeni obalni plato

---

<sup>406</sup> Gabričević 1968, str. 23-25.

<sup>407</sup> Kirigin, Ivčević 1998.

<sup>408</sup> Na zemljištu obitelji Dojmi, na položaju gdje se nalazi danas napušteni objekt Kanarija, nekadašnja tvornica sardini, a kasnije diskoteka i restoran, otkrivena je skulptura cara Vespazijana koja se danas nalazi u Muzeju u Beču. Ispred objekta, u moru se nalazi baza jednog stupa, a iza objekta, u jednom zidu je uočen rimski arhitektonski dekorativni element ugrađen kao spolij. Kirigin 1999, str. 411, 452, sl. 3.

<sup>409</sup> Jovanović 2021i, str. 252, 256, kat. br. 1-4.

<sup>410</sup> Jovanović 2021i, str. 254. U AMS se čuvaju tri skulpture: akefalna statua diviziranog cara (August?, inv. br. AMS 74350), akefalna statua togata (Domicijan?, inv. br. AMS 74351), te portret cara Trajana (inv. br. AMS C-222). U AMZ se čuva isejski tip u oklopu (inv. br. AMZ KS 62), u Kunsthistorisches Museum u Beču se čuva portret cara Vespazijana i akefalni kip koji se pripisuje istom caru (inv. br. I-654, I-669), za koje se drži da nisu komplementarni.

<sup>411</sup> Jovanović 2021i, str. 254. Detaljnije o skulpturama i carskom kultu u Isi: Ivčević 1998; Jadrić-Kučan 2010; Maršić 2017; Maršić 2021 (i tamo navedena literatura).

<sup>412</sup> Rendić-Miočević 1952c, str. 42, T. II; Jadrić-Kučan 2010, str. 87-89, sl. 4; Maršić 2021, str. 15.

<sup>413</sup> Jadrić-Kučan 2010, str. 87; Bijadžija 2015, str. 24.

između poznatog trijema s nišama na sjeveru, omeđen termama na zapadu, čini se premalim za vojničko vježbalište<sup>414</sup>. Utoliko se, u semantički širem značenju prostora za vježbanje (svojevrsne palestre) nameće mogućnost građevinske intervencije u sklopu kupališta<sup>415</sup>.

Potporni zidovi terasa na padinama Gradine, najbolje su sačuvani na najdonjoj terasi, otprilike 50 m od današnje obalne linije.<sup>416</sup> Zapadno od spomenutog „zida trijema“, na istoj terasi, vidljivi su ostaci potpornog zida samo u temeljima (sl. 7, F)<sup>417</sup>. Zid ulazi u područje zapadne nekropole na Martvilu, izlazeći iz linije zapadnih bedema, spajajući se s 3 m širokim ogradnim zidovima prostorija koji su na krajnjem zapadu formirali apsidalni prostor u sklopu termi (sl. 7, G; sl. 9).<sup>418</sup> Gabričević pretpostavlja da se na tom mjestu nalazila isejska agora.<sup>419</sup>

Također, rimski forum nedvojbeno se nalazio na južnom, priobalnom dijelu grada, no njegova pozicija još uvijek nije ubicirana.<sup>420</sup> U nedostatku istraživanja i ostataka isejske sakralne arhitekture, pitanje pozicija hramskih zdanja ostaje još uvijek otvoreno.<sup>421</sup>

## 7.4 Terme

Isejske terme nalazile su se također na južnom dijelu grada, udaljene 40 m od mora (sl. 9).<sup>422</sup> Poprilično su uništene suvremenim graditeljskim aktivnostima, osobito na krajnjem istočnom dijelu. Sačuvani dio termalnog kompleksa je približnih dimenzija 40 x 31 m, kvalitetne gradnje datiran u prvu polovicu 1. st. pr. Kr., s kasnijim adaptacijama

---

<sup>414</sup> Gabričević ga hipotetski smješta na toj poziciji, što Maršić opovrgava nedostatkom prostora. Gabričević 1968, str. 30; Maršić 2020, str. 16.

<sup>415</sup> Maršić 2020, str. 16, bilj. 39. (vidi drugu literaturu).

<sup>416</sup> Gabričević 1968, str. 23.

<sup>417</sup> Gabričević 1968, str. 12 (plan grada, F), 25-26.

<sup>418</sup> Gabričević 1968, str. 12 (plan grada, G), 25-26.

<sup>419</sup> To povezuje s nalazom već spomenutog dvojezičnog posvetnog natpisa bogu Merkuru koji je pronađen ispred tog dijela (vidi ovdje bilj. 168). Gabričević 1968, str. 26.

<sup>420</sup> B. Čargo također smatra da se forum nalazio na južnom priobalnom dijelu, a kao potencijalne lokacije navodi prostor zapadno od termi i ravnice na Prirovu Čargo 2021n, str. 245.

<sup>421</sup> B. Čargo povezuje nalaze rimskih carskih skulptura na krajnjem istočnom dijelu pretpostavljene pozicije foruma (kraj Kanarije) i spolij u zidu iza – lijevi ulomak frontona hramske arhitekture, s djelomično sačuvanim ukrasima metopa, astragala i dentikula. Čargo također interpretira kao hram i baziliku dvije gotovo sljubljene građevine čije je ostatke pronašao A. Zanella 1901. g. otprilike na osamdesetak m JI od termi, što se vidi na Dyggveovom crtežu nastalom tijekom istraživanja. Također, za arhitektonske ostatke podijeljene s tri zida, koji su pronađeni sa Z strane termi, Čargo iznosi hipotezu o hramskom zdanju na toj poziciji. Čargo 2021n, str. 245, 246, 248, sl. 7.

<sup>422</sup> Za istraživanja termi vidi Gabričević 1968, str. 26-30; Čargo 2003, str. 410-411; Čargo 2011; Čargo 2021n, str. 244-247, sl. 1, 4, 5, 6.

vjerojatno u 2. st. po. Kr.<sup>423</sup> Velika cisterna za koju se pretpostavlja da je snabdijevala grad vodom, nalazi se ispod kompleksa, s vezanim sustavom kanala<sup>424</sup>. Zidovi su bili ukrašeni freskama i štukaturama, a na podovima su pronađeni crno-bijeli mozaici s različitim geometrijskim ukrasima, a na samom ulaznom dijelu se nalazi mozaik s prikazom dupina<sup>425</sup>. U istraživanjima, definirane su funkcionalne prostorije kompleksa: u zapadnom dijelu (tepidarij, kaldarij s bazenom, te peć s prostorijom na istočnoj strani koja je možda bila sudatorij i sa skladištem za drva), u središnjem dijelu (frigidarij s dva bazena, te velika prostorija na ulazu, nejasne namjene), na istočnom dijelu (ulazni prostori, svlačionica, te dvije prostorije s hipokaustnim ostacima)<sup>426</sup>.



Sl. 9 Zračna snimka termalnog kompleksa u Isi (preuzeto iz Čargo 2021n, str. 245, sl. 4)

Gore smo spomenuli potporni zid koji se nalazi na istoj terasi kao i zid s nišama („Kvintov trijem“). Pružajući se krajnje istočno od njega, prodire na prostor Martvila, izvan zapadnih bedema. Na tom dijelu, na sjevernoj strani današnjeg nogometnog igrališta, nalazi se interesantna arheološka situacija (sl. 10). Na zapadnom dijelu se nalaze već spomenuti ostaci devastirane rimske cisterne čije je unutarnje lice ožbukano debelim slojem hidrauličke žbuke, a vanjsko lice nije sačuvano.<sup>427</sup> Na udaljenosti od 20 m, istočno od cisterne, nalaze se ostaci grobne arhitekture devastiranih grobnica 1955.

<sup>423</sup> Gabričević 1968, str. 28-29.

<sup>424</sup> Čargo 2021n, str. 246.

<sup>425</sup> Gabričević 1968, str. 27-29.

<sup>426</sup> Čargo 2021n, str. 246.

<sup>427</sup> Kirigin, Marin 1985, str. 56. Čargo i Miše smatraju da se cisterna treba dovesti u korelaciju s obližnjim pretpostavljenim položajem nalaza peći, koju je pronašao M. Abramić 1948. tijekom istraživanja. Čargo, Miše 2010, str. 17.

g. (sl. 11).<sup>428</sup> Na krajnjem istoku nalazi se zid neke građevine s nišom (polukružnim bazenom, dimenzije: dulj. 10 m, vis. 2 m) koji leži na živcu, a pod mu je ukrašen bijelim mozaičkim teserama, popravljen mramornim pločama.<sup>429</sup> Taj zid s polukružnim bazenom koji ima otvor za ispuštanje vode s JI strane, nastavlja se prema istoku, a sačuvan je u duljini od 13 m (sl. 12)<sup>430</sup>. Interpretiran je kao dio rimskih termi, što dovodi do zaključka da su Rimljani razorili zapadni bedem Ise kako bi izgradili termalni kompleks, ili je, pak, zapadni bedem završavao na prirodnoj terasi iznad termi.<sup>431</sup>

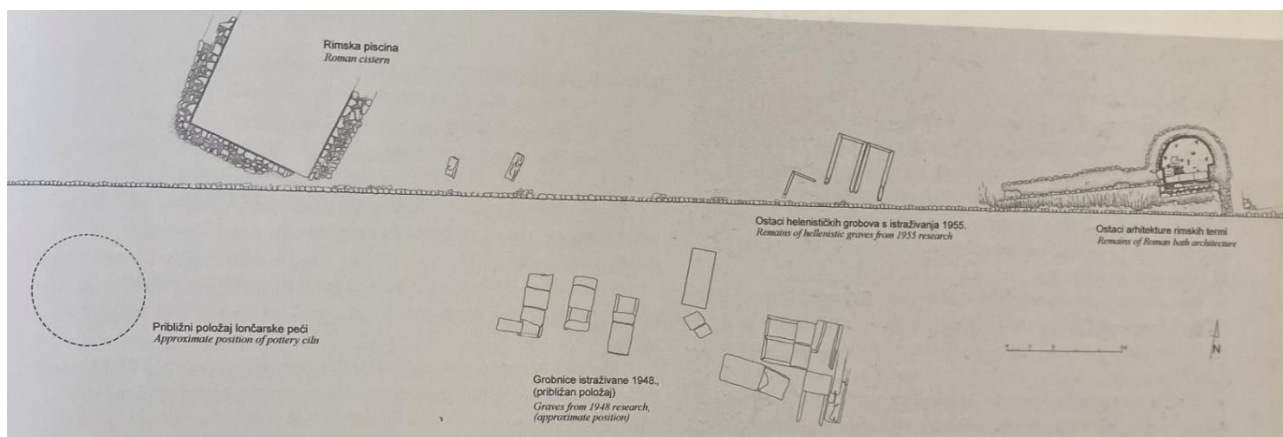

**Sl. 10** Nacrt sjeverne strane nogometnog igrališta na Martvilu s pozicijama: rimske cisterne, ostataka helenističkih grobnica istraženih 1948. g. i 1955. g., zida s nišom, te približno lončarske peći (preuzeto iz Čargo 2010a, str. 67, sl. 45)



**Sl. 11** Sjeverna strana nogometnog igrališta danas, ostaci grobne arhitekture grobnica uništenih 1955. g. (foto: Filipa Sršen)

<sup>428</sup> Danas je taj dio zapušten i zarastao, no ostaci grobne arhitekture „strše“ iz makije, pa pretpostavljamo da je riječ o G-5/1955., G-6/1955. i G-7/1955. Vidi Čargo 65, sl. 38 na kojoj je jedina fotografija tih grobnica koje su pronađene 1955. g.

<sup>429</sup> Kirigin, Marin 1985, str. 54, sl. 2, str. 56, T. X. 2.

<sup>430</sup> Čargo 2021n, str. 247.

<sup>431</sup> Kirigin, Marin 1985, str. 56.



Sl. 12 Sjeverna strana nogometnog igrališta danas, ostaci grobne arhitekture grobnica uništenih 1955. g. (foto: Filipa Sršen)

## 7.5 Teatar

Teatar je izgrađen na poluotoku Prirovu, orijentiran prema jugu, suprotno preporukama antičkih arhitekata (sl. 13). Obzirom da je na istom položaju izgrađen franjevački samostan u 16. st., danas su ostali vidljivi samo vanjski polukružni zid gledališta s vanjskim kontraforima i frizom, te dio nadsvođenog hodnika inače u funkciji nosača gornjih redova kamenih sjedala u gledalištu.<sup>432</sup> Gledalište se sastojalo od 20 koncentrično poredanih redova jedan iznad drugoga, s kamenim sjedištima, a pretpostavlja se da je teatar mogao primiti 3000 ljudi.<sup>433</sup> Iako isejski teatar ima rimskodobne arhitektonske karakteristike (polukružna orkestra, široki proscenij, ...) Gabričević ne odbacuje mogućnost ranijeg, helenističkog prethodnika<sup>434</sup>, dok ga Čargo datira u 1. ili 2. st. po. Kr.<sup>435</sup> Uz isejski teatar vezujemo dvije metope koje su krasile kazališni proscenij, evidentno iste tematske cjeline. Jedna je pronađena u morskoj pličini obalnog pojasa Prirova i prikazuje boga Marsa kao nagog mladića s kacigom i mačem u koricama<sup>436</sup>. Druga je spolij ugrađen u hodnik samostana, a prikazuje polugolu Veneru<sup>437</sup> ili Najadu, kojoj je donji dio tijela zaogrnut nabranom haljinom.

<sup>432</sup> Detaljnije o teatru vidi Gabričević 1958, str. 118-119; Gabričević 1968, 35-39; Kirigin 1996, str. 57; Čargo 2003, str. 407-408; Čargo 2021n, str. 247-249, sl. 10-12.

<sup>433</sup> Gabričević 1968, str. 35.

<sup>434</sup> Gabričević 1958, str. 118-119; Gabričević 1968, str. 36.

<sup>435</sup> Čargo 2016, str. 53.

<sup>436</sup> Jovanović 2021i, str. 255-256, kat. br. 5 (vidi druge objave); Sanader 2022.

<sup>437</sup> Sanader 2022.

Vjerojatno su obje metope izrađene u lokalnoj radionici u 2. st. po. Kr., što je svakako znatno kasnije od vremena kada se teatar izgradio<sup>438</sup>. U kontekstu arhitektonskih dekoracija teatarskog repertoara valja spomenuti još jedan spolij u samostanu, teatarsku masku mlade žene, koja je možda bila samo jedan od tematski srodnih ukrasa na različitim mjestima te građevine<sup>439</sup>.



Sl. 13 Zračna snimka dijela poluotočiča Prirova s ostacima rimskog teatra nad kojim se danas nalazi franjevački samostan (preuzeto iz: Čargo 2021n, str. 249, sl. 12)

## 7.6 Lončarske radionice

Među različitim obrtima koji su djelovali u Isi, lončarstvo je višestruko arheološki dokumentirano. Potražnja za isejskim keramičarskim proizvodima među indigenim stanovništvom na susjednim otocima i obali višestruko je potvrđena, pa su tako posude pretpostavljene isejske provenijencije pronađene u različitim kontekstima (helenističkim i indigenim naseljima te nekropolama, svetištima) u srednjoj i južnoj Dalmaciji<sup>440</sup>.

Lončarsku djelatnost u Isi pratimo od sredine 3. st. pr. Kr. (a možda i ranije) kada započinje proizvodnja lokalne *Gnathia* keramike<sup>441</sup>, kojoj slijedi proizvodnja kasnohelenističkih sivo-smeđe-crveno-bijelopremazanih keramičkih posuda, reljefnih sivopremazanih keramičkih posuda, te onih kasnohelenističko slikanih, izrađenih u

<sup>438</sup> Gabričević 1968, str. 37-39; Čargo 2003, str. 408; Jovanović 2021i, str. 225.

<sup>439</sup> Čargo 2003, str. 408; Jovanović 2021i, str. 255.

<sup>440</sup> Čargo, Miše 2010, str. 11, bilj. 2. Za distribuciju isejske *Gnathia* keramike Miše 2015, str. 41, karta 7.

<sup>441</sup> Miše 2015, str. 40



tradiciji *Gnathia* keramike<sup>442</sup>. Lončarske radionice nalazile su se izvan bedema, na zapadnom i istočnom dijelu grada. O njima saznajemo iz muzejskih arhiva<sup>443</sup>, dok su arheološkim istraživanjima potvrđeni pronalasci dviju peći na zapadnoj strani grada. M. Abramić je pronašao ostatke peći tijekom istraživanja 1948. g. na sjevernoj strani današnjeg nogometnog igrališta (sl. 10), no nažalost, osim jedne fotografije iz muzejskog arhiva, nemamo nikakvih podataka o tom nalazu.<sup>444</sup> Tijekom istraživanja na Martvilu 1980. g. pronađeni su ostaci keramičke peći (sl. 35, 36, 38), uz nalaze kalupa rimske firma svjetiljke, antropomorfne terakotne figure, te dosta grube keramike i keramičkog otpada.<sup>445</sup> Prema arheološkim nalazima (škarta), drži se da su obje peći djelovale u 1. i 2. st. po. Kr.<sup>446</sup> Na periferiji Martvila, u podnožju brda Bandirice gdje su pronađeni kasnoantički grobovi u amforama<sup>447</sup>, u sloju ispod, pronađeno je pet ulomaka kalupa za izradu helenističke reljefne keramike, pečatnjak u obliku zeca, donji dio kalupa za izradu helenističkih isejskih svjetiljki s blago proširenim nosom, te manji nosači za keramiku.<sup>448</sup> Pronađeni su i segmenti neke zidne strukture sagrađene bez veziva, pa svi cjelovito sagledani nalazi upućuju na zaključak da se na tom mjestu nalazila lončarska radionica koja je djelovala od 2. st. pr. Kr.<sup>449</sup> Ulomak dna keramičkog kalupa za izradu helenističke reljefne keramike s tri školjke na dnu, pronađen je na prostoru zapadne nekropole između grobova G-23/1980., G-7/1976. i G.5/1976., tijekom istraživanja 1980. g.<sup>450</sup> Također, iz istraživanja na Martvilu 1982. g. poznat nam je još jedan ulomak kalupa za izradu reljefnih čaša/zdjela sa streličastim motivima i tri školjke na dnu<sup>451</sup>. U G-1/1997. pronađen je ulomak kalupa za reljefno

---

<sup>442</sup> Miše 2015, str. 58-60; Ugarković 2019, I/1, str. 98-110.

<sup>443</sup> Iz muzejskog arhiva iz korespondencije don Silvestra Bonačića saznajemo o njegovom pronalasku peći 1921. g. na istočnom dijelu grada pronašao, dok Š. Stanić piše o pronalasku peći na položaju Martvilo, dakle zapadnoj strani grada. Čargo, Miše 2010, str. 9.

<sup>444</sup> Abramić 1949, str. 13. Na fotografiji se vidi nadsvodeni hodnik peći s perforacijama i rešetki u daljini. Čargo i Miše pretpostavljaju da je širina prefurnija bila pola metra, a njegova visina 1,5 m, te da je peć bila većeg kapaciteta pečenja. Čargo, Miše 2010, str. 17-18, sl. 5.

<sup>445</sup> Vidi ovdje poglavlje 9.3 *Zaštitna arheološka istraživanja 1980. godine*. Kirigin, Marin 1985, str. 52-53, sl. 6; Kirigin 2010e, str. 288-289.

<sup>446</sup> Čargo, Miše 2010, str. 31.

<sup>447</sup> Vidi ovdje poglavlje 4. *Arheološko-povijesni kontekst Ise*.

<sup>448</sup> Čargo 2003, str. 408-409; Čargo, Miše 2010, str. 9, bilj. 5; str. 31; Čargo 2021f, str. 80, 86, kat. br. 2-10; podatak o dvanaest ulomaka kalupa donosi Čargo 2021k, str. 207, 212-213, kat. br. 4-12. Čargo također navodi podatak da je ta radionica bila udaljena 300 m od zapadnog bedema.

<sup>449</sup> Čargo 2003, str. 409; Čargo, Miše 2010, str. 9, bilj. 5; str. 31.

<sup>450</sup> Čargo 2021k, str. 212, kat. br. 3.

<sup>451</sup> Čargo 2021k, str. 212, kat. br. 2; Kirigin ih interpretira kao teatarske maske. Kirigin 1996, str. 123.

ukrašene čaše/zdjele sa streličastim motivima, kao grobni prilog, pa M. Katić smatra da je u tom grobu, među ostalima, bio pokopan isejski lončar.<sup>452</sup>

## 8. POVIJEST ISTRAŽIVANJA JUGOZAPADNE ISEJSKE NEKROPOLE – STARA ISTRAŽIVANJA

*Stara istraživanja* je termin uvriježen u literaturi koji se odnosi na sva arheološka (zaštitna) istraživanja te slučajne nalaze grobnih cjelina i predmeta pronađenih na prostoru jugozapadne nekropole na položaju Martvilo, od prvih poznatih podataka iz muzejskog arhiva, dokumentacije i inventarnih knjiga, do 1976. g.<sup>453</sup> Od navedene godine do 1985. g., tijekom sedam arheoloških kampanja, prostor nekropole istraživao se drugačijim pristupom, suvremenim metodološkim i znanstvenim načelima. Ono što je razvidno iz *starih istraživanja* jest da su sva uvijek bila potaknuta građevinskom devastacijom ovog pogrebnog krajolika, pa su se tadašnje arheološke kampanje svodile većinom na spasilačke akcije, tijekom kojih su istraživači (kustosi i djelatnici AMS) pokušavali istodobno spasiti što više predmeta iz grobova, te zabilježiti barem osnovne podatke o njihovom kontekstu nalaza. Stoga se odmah može zaključiti kako je nemoguće definirati točan broj grobova pronađenih na Martvilu do 1979. g.<sup>454</sup> Obitelj Dojmi čija je pozamašna privatna zbirka spomenuta u prethodnim poglavljima, imala je posjede na Martvilu (i drugim lokacijama unutar antičke Ise). Za mnoge cjelovito sačuvane predmete iz zbirke Dojmi (osobito keramičke vaze i terakotne figure), pretpostavlja se da su grobni nalazi obzirom na stupanj očuvanosti, pa se u literaturi sustavno, gotovo bez zadržke, Martvilo naznačivalo kao mjesto njihovog pronalaska.<sup>455</sup> Iz korespondencije i dokumenata sačuvanih u muzejskom arhivu,

---

<sup>452</sup> Katić 2009b, str. 108, T. XVII; str. 120. G-1/1997. odgovara tipu I, a u njoj pratimo višestruka i višekratna složena ukapanja od sredine 4. do 3. st. pr. Kr. do prve trećine 1. st. po. Kr. U grobnici se nalaze kosti 8 pokojnika koji su posloženi na dno groba, a na njih je posložena 21 urna (19 keramičkih, 3 kamene) u dva reda s keramičkim i staklenim priložima.

<sup>453</sup> B. Čargo je pokušao sabrati sve podatke iz muzejskog arhiva (bilješke, korespondencije, likovne priloge: skice, nacрте, fotografije) i muzejskih inventarnih knjiga, te ih povezati s grobnim cjelinama i predmetima pronađenima u njima, tamo gdje je to bilo moguće. Čargo 2010a, str. 5. Čargo koristi problematičan termin *stara istraživanja*, jer bi, posljedično, istraživanja koja su u fokusu su ove disertacije, trebala biti *nova istraživanja*, a od njihovog početka je prošlo 47 godina.

<sup>454</sup> Čargo iznosi pretpostavljeni izračun od preko 100 grobnica koje su pronađene u *starim istraživanjima*. Čargo 2010a, str. 46.

<sup>455</sup> Čargo 2010a, str. 17.

doznajemo kako je M. Abramić djelomično popisao i fotografirao zbirku Dojmi, te da su okolnosti tijekom II. svjetskog rata poremetile pregovore za otkup eksponata iz zbirke i njihovu primopredaju u AMS.<sup>456</sup>

Š. Ljubić objavljuje skicu dvanaest grobnica poredanih u dva reda koje se dodiruju duljim stranicama, pronađenih 1854. g. na Maloj bandi, u blizini današnje zgrade Lučke kapetanije na predjelu Luka.<sup>457</sup> Uz ovaj nalaz, objavljuje i nalaz nadgrobnog spomenika Timasiona Dionizijeva za kojeg se pretpostavlja isto mjesto pronalaska, iako Ljubić nigdje to decidirano ne navodi.<sup>458</sup>

Iz jednog arhivskog dokumenta datiranog u listopad 1913. g. saznajemo da su se na Martvilu pronašli grobovi i sarkofag od olova.<sup>459</sup>

U muzejskom arhivu nalazi se pismo viškog župnika don Silvestra Bonačića iz prosinca 1921. g. koji spominje uništen grob u *Gradini na zemlji Crkovinarstva* čiji se svod (ploča pokrovnica) razbio zbog gomile kamenja iznad njega, tijekom čega je oštećeno preko 50 keramičkih posuda.<sup>460</sup> Bonačić nadalje navodi nalaz jednog groba iza tvornice sardina *Degrassi* u Visu, u kojem je, osim keramičkih posuda, pronašao terakotnu figuru s prikazom boga Bakha u zagrljaju s Bakanticom.<sup>461</sup>

M. Abramić očito je iskopavao na Martvilu 1926. g., no o tim istraživanjima nemamo nikakvih podataka.<sup>462</sup>

U muzejskom arhivu je pismo G. Lučić Rokija iz kojeg saznajemo da su na Martvilu prilikom izgradnje kuće Radišić u kolovozu 1930. g. pronađeni: ostaci višebojnog mozaika i reljefnih štukatura, jedno oštećeno terakotno poprsje bez glave i pet *stucco* glava.<sup>463</sup> Nalazi su interpretirani kao skupni, te se datiraju u 3./2. st. pr. Kr., uz pretpostavku da su krasili neku luksuzniju grobnicu, moguće mauzolej.<sup>464</sup> Također,

---

<sup>456</sup> Nakon bijega članova obitelji Dojmi u Italiju krajem II. svjetskog rata, samo je dio fundusa zbirke pristigao u AMS. Vidi detaljnije u: Čargo 2010a, str. 20-23, sl. 9-12.

<sup>457</sup> Nikolanci 1969, str. 72-73, sl. 5 (zadnja skica); Čargo 2010a, str. 24, 38, sl. 26. (vidi vezanu literaturu).

<sup>458</sup> Čargo 2010a, str. 24. Nikolanci navodi kako su na tom mjestu nađena još dva nadgrobna spomenika: Dionizija Trasimaha i Fanto Nezova. Nikolanci 1969, str. 73.

<sup>459</sup> Čargo 2010a, str. 24.

<sup>460</sup> Čargo 2010a, str. 24.

<sup>461</sup> Čargo 2010a, str. 24.

<sup>462</sup> Čargo prenosi taj podatak iz objave P. Lisičara. Čargo 2010a, str. 24.

<sup>463</sup> Nikolanci 1969, T. VII. b; T. VIII. a-c; Jovanović 2021c, str. 114-115, kat. br. 2-9 (vidi druge objave).

<sup>464</sup> D. Rendić Miočević spominje i *fresku jedne glave*. Nikolanci 1968, str. 78-79, 82. Nikolanci pretpostavlja lokaciju ovog mauzoleja na skici M. Abramića koji je označio nalaz jedne are na južnom dijelu Martvila. Čargo 2010a, str. 24, 41-43, sl. 29.

nevezano, iz korespondencije Lučić Rokija 1930. g. saznajemo o nalazu četiri kamene grobnice (*sarkofaga*) koje se dotiču duljim stranicama.<sup>465</sup>

Tijekom 1936. i 1937. g. na sjevernoj strani Martvila, stručnjaci iz Češke predvođeni arheolozima Papirnikom i Čadikom, pokrenuli su privatna arheološka iskopavanja.<sup>466</sup> O istraživanjima ne znamo gotovo ništa, osim podataka iz sjećanja Višana koji su sudjelovali u iskopavanjima, prema kojima saznajemo da je iskopano oko pedeset grčkih i rimskih grobova s kamenim urnama u kojima su bile staklene.<sup>467</sup>

### **8.1 Istraživanja M. Abramića na sjevernoj strani Martvila 1948. godine**

Tijekom II. svjetskog rata, britanska saveznička vojska koristila je prostor Martvila, potom i prostor rimski termi kao deponij za tešku mehanizaciju, čime su nepovratno uništili veći dio sačuvanih zidova na termama 1944. g., dok su prostor Martvila uredili kao nogometno igralište koju godinu kasnije.<sup>468</sup> AMS nije bio obaviješten o početku gradnje na Martvilu, pa M. Abramić tek naknadno 1948. g. započinje istraživati dio ugroženi dio nekropole na sjevernoj strani.<sup>469</sup> Osim kraćeg Abramićevog osvrta, o istraživanjima znamo malo.<sup>470</sup> Proučavajući Abramićeve bilježnice, te fotodokumentaciju iz muzejskog arhiva, Čargo zaključuje da je Abramić otkrio 11 grobnica (G-1/1948. do G-11/1948.) od kojih su svi bili tip I, osim G-1/1948. za koji pretpostavlja da je bio dječji grob ili ostatak arhitekture koja je ograđivala prostor za urnu.<sup>471</sup>

---

<sup>465</sup> Nikolanci 1969, str. 73; Čargo 2010a, str. 24.

<sup>466</sup>I Čargo 2010a, str. 26.

<sup>467</sup> Detaljnije o češkim istraživanjima vidi u Kirigin 1999, str. 26; Bouzek 2009; Čargo 2010a, str. 26-27, sl. 15-16.

<sup>468</sup> Čargo 2010a, str. 28.

<sup>469</sup> Čargo 2010a, str. 28-29, 63-103 (vidi prethodne objave i citiranu literaturu). Položaj na kojem je Abramić iskopavao nešto je južniji od pozicije na kojoj su Česi vodili svoja istraživanja. Čargo 2010a, str. 63.

<sup>470</sup> Abramić 1949, str. 12.

<sup>471</sup> Čargo 2010a, str. 63.

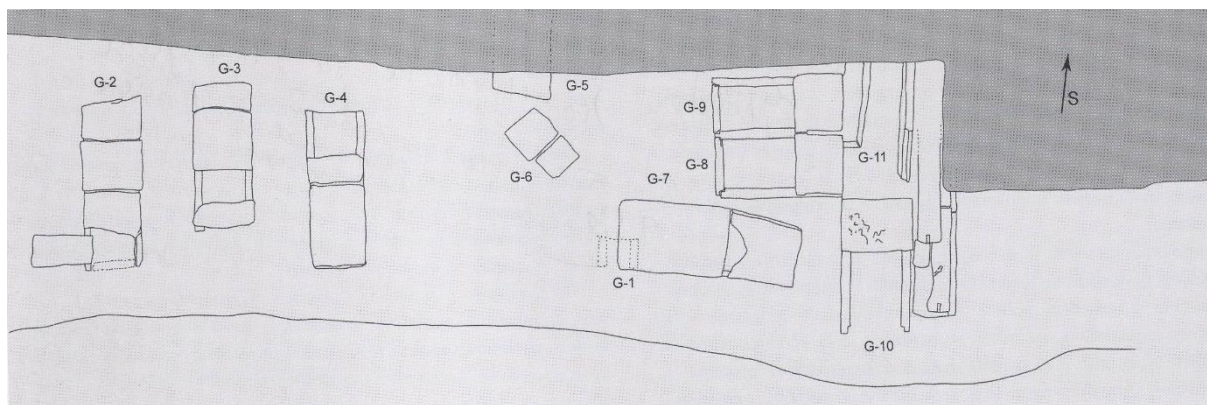

**Sl. 14** Shema grobnica na sjevernoj strani Martvila iz Abramićevih istraživanja 1948. g. (preuzeto iz Čargo 2010a, str. 64)

Prema shemi istraženih grobova (sl. 14), zaključujemo da se tri grobnice G-2/1948., G-3/1948. i G-4/1948. nalaze jedna do druge, orijentacije S-J, te svaka ima nekoliko kamenih ploča pokrovnica. Nešto dalje od njih, nalazi se dječji G-6/1948. orijentacije SZ-JI, a sjevernije od njega iz profila viri dio G-5/1948., orijentacije S-J, koji se potencijalno može povezati s grobnicama istraženima 1955. g., o kojima će biti riječi u nastavku.<sup>472</sup> Za krajnju skupinu od pet grobnica (od G-7/1948. do G-11/1948.) pretpostavlja se da se nalaze na zajedničkoj obiteljskoj parceli, jer su pronađeni ulomci kamenih greda na njihovoj istočnoj strani.<sup>473</sup> Tako su G-8/1948. i G-9/1948. spojene duljom bočnom stranicom, orijentacije S-J, dok je iste orijentacije G-7/1948. blago odvojen od ove zbijene grupe grobnice, pa je moguće da je stariji od ostalih.<sup>474</sup> Na njih se nastavljaju G-10/1948. i G-11/1948. orijentacije I-Z, koje se s njima dodiruju duljom bočnom stranicom.<sup>475</sup>

Ukupan broj predmeta pronađenih u jedanaest spomenutih grobnica tijekom Abramićevih istraživanja na sjevernoj strani Martvila 1949. g. nije poznat, no B. Čargo povezuje 39 keramičkih predmeta (38 keramičkih posuda i 1 terakotnu figuru) iz AMS s ovim ukopima<sup>476</sup>. Oblici posuda prema zastupljenosti su: skifi (18%, 7 primjeraka), enohoje (16%, 6 primjeraka), pelike (13%, 5 primjeraka), poklopci (za peliku i za pikside, 11%, 4 primjerka), unguentariji (8%, 3 primjerka), pikside (8%, 3 primjeraka),

<sup>472</sup> Čargo 2010a, str. 63-64, sl. 35-39.

<sup>473</sup> Čargo smatra da su kamene grede tvorile krepidomu na kojoj se nalazila ograda koja je okruživala ovu grupu grobnica. Čargo 2010a, str. 64-65, sl. 37, 42.

<sup>474</sup> Nikolanci 1969, str. 59, sl. 1; Čargo 2010a, str. 63.

<sup>475</sup> Nikolanci 1969, str. 59, sl. 1; Čargo 2010a, str. 63-64, sl. 37, 40-41.

<sup>476</sup> Čargo 2010a, str. 70-103.

alabastre (5%, 2 primjeraka), lekiti (5%, 2 primjeraka), vrč s jednom ručkom (3%, 1 primjerak), soljenka (3%, 1 primjerak), lekana s poklopcem (3%, 1 primjerak), boca (3%, 1 primjerak). Sačuvana su i dva dna posuda (profilirano stožasto i stožasto, moguće enohoja ili pelika, 5%, 2 primjerka) na kojima se vidi crni premaz na sačuvanom dijelu tijela, pa iako su klasificirane kao crnopremazane, stilski mogu odgovarati, primjerice, posudama keramike tipa *Gnathia* ili kasnohelenističkim slikanim posudama, izrađenima u *Gnathia* tradiciji (sl. 15).

Općenito, među posudama dominira *Gnathia* keramika (45%, 17 primjeraka) lukanske, apulske produkcije, importirana iz južnoitalskih središta (npr. Taras, Canosa), ali i ona lokalna isejska<sup>477</sup>. Potom slijedi crnopremazana keramika (18%, 7 primjeraka), među kojima se ističe cjelovito sačuvana pelika s poklopcem kampanske proizvodnje, dok se mala alabastra i jedan skif također se vezuju uz južnoitalska središta.<sup>478</sup> Drugi skif i vrčić s jednom ručkom vezuju se uz lokalnu isejsku proizvodnju, dok su dva vretenasta unguentarija s crnim premazom do polovice tijela mogući južnoitalski proizvodi, ali i lokalne imitacije.<sup>479</sup> Isejskoj produkciji svakako se pripisuje tamnopremazana enohoja i polupremazana soljenka od sive keramike (5%, 2 primjerka)<sup>480</sup>, te narančastopremazana alabastra i poklopci pikisda (8%, 3 primjerka).<sup>481</sup> Obično oslikana keramika je 11% zastupljena, s 4 primjerka. Drži se da su sve obično oslikane stamnoidne pikside i poklopci izrađeni u Isi<sup>482</sup>, dok se za unguentarij zadebljanog oboda, širokog vrata i trbuha, čije tijelo završava prstenastom stopom bez noge, smatra da je južnoitalski proizvod<sup>483</sup>. Među najstarijim nalazima su posude crvenofiguralnog keramičkog stila (5%, 2 primjerka). Lekanu s poklopcem vezujemo uz južnoitalske produkcijske centre, a *Agrinion* lekit uz radionice u sjevernoj Grčkoj (Epir).<sup>484</sup> Iz navedenog, prema materijalu prikupljenom iz grobnica otkrivenih na sjevernoj strani Martvila 1948. g. možemo zaključiti da ukapanja započinju u drugoj polovici 4. st. pr. Kr., a najmlađi materijal je iz 2. st. pr. Kr.<sup>485</sup>

---

<sup>477</sup> Čargo 2010a, str. 74-79, kat. br. 4-8; str. 84-93, kat. br. 13-25;

<sup>478</sup> Čargo 2010a, str. 82, kat. br. 12; str. 94, kat. br. 24; str. 95, kat. br. 26.

<sup>479</sup> Čargo 2010a, str. 94, kat. br. 25; str. 96, kat. br. 28; str. 100-101, kat. br. 37-38.

<sup>480</sup> Čargo 2010a, str. 80, kat. br. 9; str. 98, kat. br. 32.

<sup>481</sup> Čargo 2010a, str. 95, kat. br. 27; str. 99, kat. br. 34-35.

<sup>482</sup> Čargo 2010a, str. 96-97, kat. br. 29-31; str. 98, kat. br. 33.

<sup>483</sup> Čargo 2010a, str. 100, kat. br. 36.

<sup>484</sup> Čargo 2010a, str. 70-72, kat. br. 1-2.

<sup>485</sup> Čargo 2010a, str. 69; str. 102.

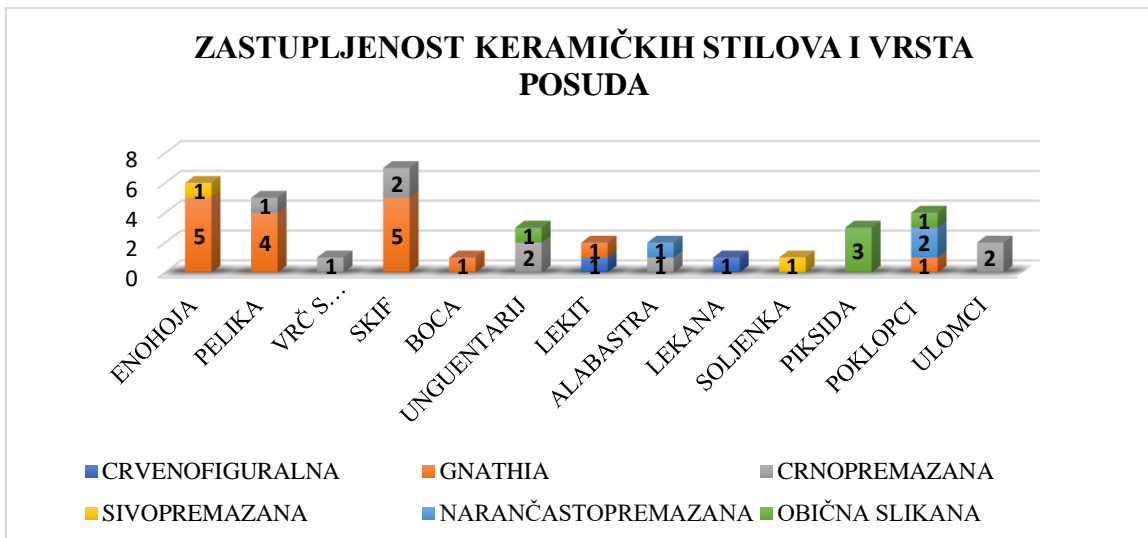

**Sl. 15** Zastupljenost keramičkih stilova i oblika posuda pronađenih na sjevernoj strani Martvila 1948. g.

Spomenimo da je nakon Abramićevih istraživanja na Martvilu, tijekom novog preuređivanja nogometnog igrališta 1950. g., pronađena grobnica na jugozapadnoj strani Martvila (sl. 16).<sup>486</sup> Grobna arhitektura nije sačuvana<sup>487</sup>, ali se na fotografiji mogu razaznati 9 kamenih urni s poklopcima (7 cilindričnih i 2 pravokutne). U urnama je pronađen standardni repertoar rimskodobnih priloga sa spaljenim ostacima pokojnika: staklene ole, balzamariji (amorfni ulomci), koštane ukosnice, te drugi metalni i keramički predmeti. U jednoj od urni je pronađen Augustov novac iz 12. g. po. Kr., a Nikolanci ukope u ovoj grobnici datira malo kasnije, krajem 1. i početkom 2. st. po. Kr., obzirom na nalaze staklenih ola.<sup>488</sup>



**Sl. 16** Rimske kamene urne iz grobnice pronađene 1950. g. na jugozapadnoj strani Martvila (preuzeto iz Nikolanci 1952, str. 190, sl. 1)

<sup>486</sup> Nikolanci 1952, str. 189-191; Čargo 2010a, str. 29.

<sup>487</sup> Nikolanci navodi da je vjerojatno imala izgled „četverokutne celle“, a moguće da je riječ o grobnoj arhitekturi tipa I? Nikolanci 1952, str. 189.

<sup>488</sup> Nikolanci 1969, str. 58.

## 8.2 Istraživanja B. Gabričevića i M. Nikolancija na sjevernoj i zapadnoj strani Martvila 1955. godine

Proširenjem nogometnog igrališta na zapadnoj strani Martvila, ponovila se nova devastacija i nekontrolirano otkrivanje grobnica 1955. g. koje su, po dolasku, zatekli arheolozi B. Gabričević i M. Nikolanci.<sup>489</sup> Tijekom ožujka i travnja, dokumentirali su ukupno 7 grobnica (od G-1/1955. do G-7/1955.) na sjevernoj strani nogometnog igrališta (sl. 17), čiji se fragmentirani ostaci grobnih konstrukcija i danas mogu nazrijeti na toj poziciji<sup>490</sup>. Osim orijentacije koja je za sve grobnice bila S-J, nažalost nemamo nikakvih dodatnih podataka o njima.

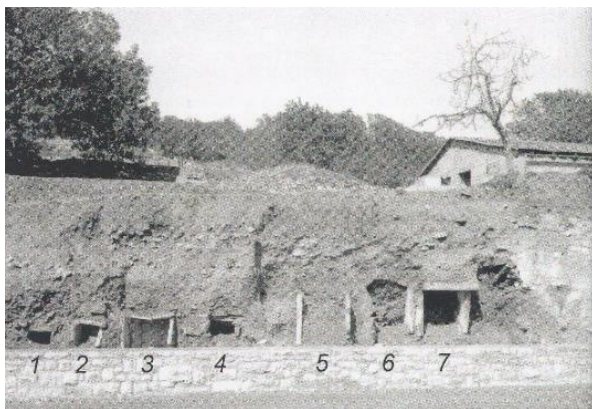

Sl. 17 Sjeverna strana Martvila – grobnice pronađene 1955. g. (preuzeto iz Čargo 2010a, str. 65)

Te grobnice dovode se u vezu s prethodno spomenutim grobnicama G-1/1948. do G-11/1948. koje su nađene nešto niže (sl. 14; sl. 18). Tijekom istraživanja 1955. g. pronađeni su ulomci ogradne ploče od vapnenca s jednostavnom rubnom profilacijom ispod koje su dentikuli, te pseudoperforiranim ukrasom potkovastog oblika koji tvori rešetkastu dekoraciju u obliku saća<sup>491</sup>. Također, na tom položaju pronađen je kanelirani tambur stupa, pa se svi arhitektonski elementi dovode u vezu s ulomcima grede koji su se nalazili istočno od G-10/1948. i G-11/1948., moguće tvoreći jednu grobnu edikulu neke obitelji.<sup>492</sup>

<sup>489</sup> Nikolanci 1969, str. 58; Čargo 2010a, str. 104-252. Nalazi urni i pripadajućih grobnih priloga nisu inventirani u muzejskoj bazi podataka Modolor ++.

<sup>490</sup> Vidi ovdje poglavlje 7. *Grad Issa*, sl. 11.

<sup>491</sup> Nikolanci 1969, str. 72, sl. 5b; str. 75.

<sup>492</sup> Čargo 2010a, str. 64-66, sl. 42-44.



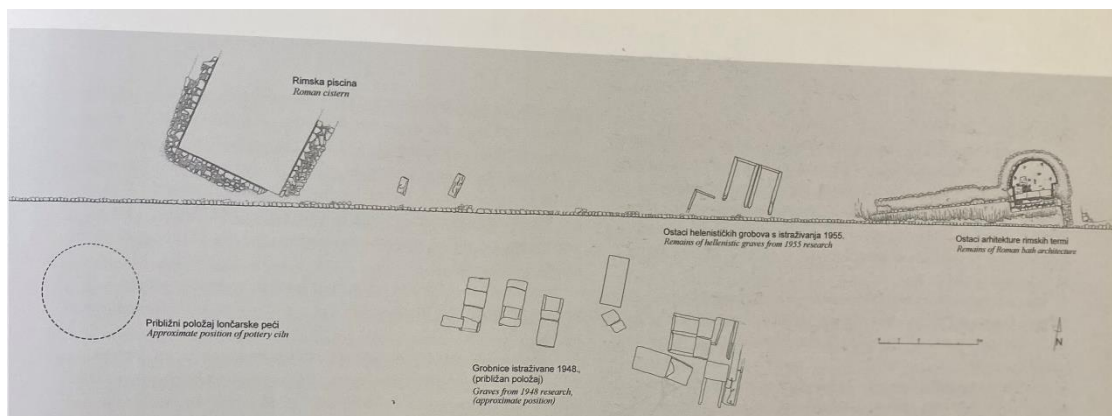

**Sl. 18** Shema sjevernog dijela Martvila s označenim položajem grobnica iz 1948. g. i ostacima grobnica pronađenih 1955. g. (preuzeto iz Čargo 2010a, str. 67, sl. 45).

M. Nikolanci i B. Gabričević su dokumentirali podatke za ukupno 18 grobnica (od G-I/1955., G-V/1955., G-Va/1955., G-Vb/1955., G-Vc/1955., do G-XV/1955.), pronađenih na zapadnoj strani Martvila (sl. 19). Grobnice I/1955 i G-II/1955. odgovaraju tipu I, a o njima, osim djelomičnih dimenzija i orijentacije I-Z, nemamo nikakvih podataka.<sup>493</sup>

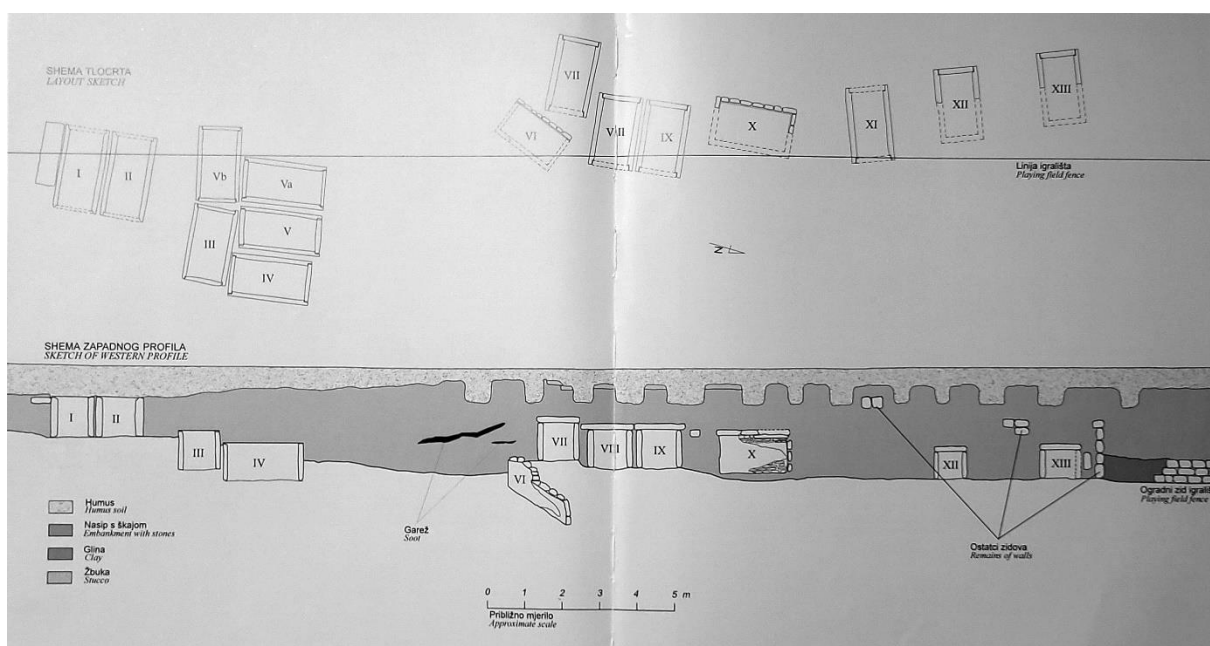

**Sl. 19** Tlocrt i presjek grobnica pronađenih 1955. g. na zapadnom dijelu Martvila (na crtežu nedostaju ucrtane G-Vc/1955., G-XIV/1955. i G-XV/1955., preuzeto iz Čargo 2010a, str. 104-105)

<sup>493</sup> Kirigin 1985, str. 92-96; Čargo 2010a, str. 107-108. Ostaci grobne arhitekture su i danas vidljivi, iako zarasli. Grobnice su revizijski istražene tijekom istraživanja 1976. g. kada im je dodijeljena nova enumeracija G-8/1976. i G-9/1976. koja se koristi u ovom radu.

Na nižoj koti, šest gusto povezanih grobnica (G-III/1955., G-Vb/1955., G-Vc/1955., G-Va/1955., G-V/1955., G-IV/1955.) evidentno su tvorile zajedničku cjelinu za koju se pretpostavlja da je bila i arhitektonski povezana.<sup>494</sup> Sve navedene grobnice odgovaraju tipu I, dvije su orijentacije I-Z (G-III/1955. i G-Vb/1955.), dok su četiri orijentacije S-J (G-Vc/1955., G-Va/1955., G-V/1955. i G-IV/1955.)<sup>495</sup>.

Za četiri grobnice G-III/1955., G-IV/1955., G-V/1955. i G-Va/1955. djelomično je kompletiran i poznat grobni inventar.<sup>496</sup>

U iskopavanjima grobnice G-III/1955. je dokumentirano 38 predmeta<sup>497</sup>, a obrađeno ih je 26 (68%). U grobnici su pronađene dvije lubanje, kosti su bile ispremiješane, te zajedno s nalazima grupirane (nagurane?) u zapadnoj polovici grobnice.<sup>498</sup> Među zastupljenim posudama, dominiraju unguentariji (58%, 15 primjeraka), potom enohoje i pikside (svake po 12%, 3 primjerka), pelike (8%, 2 primjerka), dok su skif i aribal zastupljeni s po jednim primjerkom (4%) (sl. 20). Posude su većinom isejske produkcije, među kojima su najzastupljenije sivopremazane posude isejske produkcije (27%, enohoje, pikside, pelika, aribal i unguentarij), uvezena i lokalna *Gnathia* keramika (8%, pelika i skif), te po jedan primjerak obične slikane keramike (4%, piksida) lokalne isejske produkcije i jedan primjerak obične keramike (4%, unguentarij). Većina unguentarija ima tamni premaz na obodu i vratu (80%, 12 primjeraka), po jedan primjerak ima sivi premaz (7%), a jedan narančasti premaz (7%). Čargo datira grobnicu u 2. st. pr. Kr., no datacija pelike vjerojatno kanuzijskog podrijetla, s metopom u gornjem dijelu tijela unutar koje se vide ostaci nedefiniranog, bijelog ukrasa (RPR grupa), prema tipologiji odgovarala bi sredini i drugoj polovici 3. st. pr. Kr.<sup>499</sup>

---

<sup>494</sup> Iako Nikolanci navodi da nisu pronađeni arheološki dokazi za navedeno. Nikolanci 1969., str. 75.

<sup>495</sup> Čargo 2010a, str. 106, sl. 46b; str. 108.

<sup>496</sup> Kirigin navodi da je poznat kompletni inventar grobnica G-IV/1955. i G-XII/1955., a djelomično za G-III/1955., G-Va/1955. i G-XIII/1955., što danas ne možemo tvrditi. Kirigin 1985, str. 92.

<sup>497</sup> Kirigin 1985, str. 92; Čargo 2010a, str. 106, 108, 109-124. Metalni predmeti nisu obrađeni, a dokumentirani su: brončano ogledalo, dva strigila te primjerak novca.

<sup>498</sup> Kirigin 1985, str. 92.

<sup>499</sup> Miše 2015, str. 28-29, 90, kat. br. 46.

## ZASTUPLJENOST KERAMIČKIH STILOVA I OBLIKA POSUDA

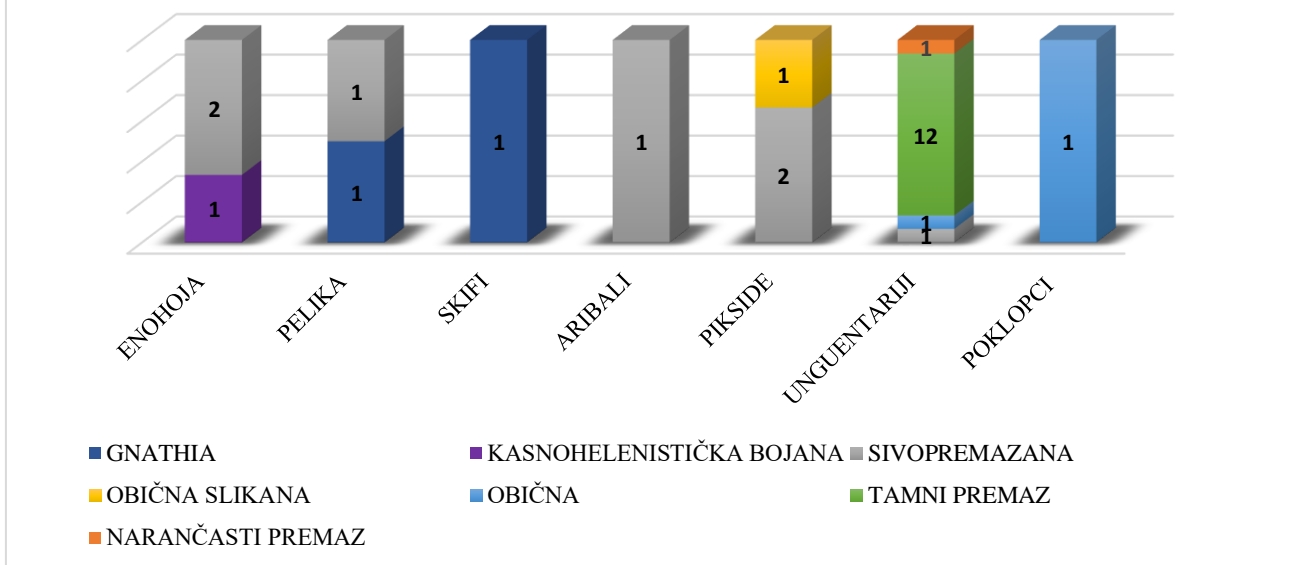

Sl. 20 Zastupljenost keramičkih stilova i oblika posuda iz G-III/1955.

U G-IV/1955. dokumentirano je oko 97 predmeta<sup>500</sup>, a objavljeno ih je ukupno 89 (92%), što ovu grobnicu čini najbrojniju po nalazima, koja je pronađena u *starim istraživanjima* na Martvilu.<sup>501</sup> U grobnici su pronađene kosti 5 pokojnika, a nalazi su više bili koncentrirani na JZ kraju grobnice.<sup>502</sup> Što se tiče zastupljenosti keramičkih oblika i oslikanih stilova posuda (sl. 21), najzastupljeniji oblici su unguentariji (65%, 58 primjeraka), potom enohoje (7%, 6 primjeraka), pelike i pikside (svake po 6%, 5 primjeraka), soljenke (4%, 4 primjerka), poklopci piksida (3%, 3 primjerka), skifi i terakotne figure (svaki po 2%, 2 primjerka), te po jedan primjerak kantara i vrča s jednom ručkom (1%).<sup>503</sup> Od ukupno 58 unguentarija, 25 primjeraka ima vidljive tragove tamnog premaza na obodu, vratu ili u unutrašnjosti posude (43%), 18 primjeraka ima narančasti premaz (20%), 4 primjerka imaju sivi premaz (7%), a za 9 primjeraka (16%), obzirom na njihovu fragmentiranost, nije moguće utvrditi jesu li imali nekakav premaz.

<sup>500</sup> Čargo 2010a, str. 125. U grobnici su se još nalazili: keramička svjetiljka, brončano ogledalo, brončana alka, željezni strigil, 2 brončana novca, koštana igla. Čargo 2010a, str. 125-171. Prema Kiriginu, u grobnici su pronađene 74 vaze, ali nisu sve inventirane u muzejskim inventarnim knjigama, pa je ukupan broj obrađenih predmeta 89. Kirigin 1985, str. 92-93.

<sup>501</sup> U grobnici su pronađeni metalni i koštani predmeti kojima se nije ušlo u trag: brončano ogledalo, brončani prsten, 2 brončana novca, željezni strigil i koštana igla. Čargo 2010a, str. 168-169. Nikolanci navodi da je u G-IV/1955. nađen srebreni republikanski denar – viktorigat. Nikolanci i Kirigin datiraju novac u kraj 3. i početak 2. st. pr. Kr., dok ga Čargo datira u 2. st. pr. Kr. Nikolanci 1969, str. 85; Kirigin 1985, str. 94; Čargo 2010a, str. 127, sl. 54.

<sup>502</sup> Kirigin 1985, str. 92, sl. 2. Iz crteža se vide utori na duljim stranicama grobne arhitekture.

<sup>503</sup> Čargo 2010a, str. 168-169.

U grobnici su pronađene lokalne posude, većinom od tamnosivopremazane sive keramike (34%, enohoje, pelike, soljenke, kantar, vrč s jednom ručkom, pikside i poklopci) koji tipološki i kronološki odgovaraju zadnjoj, trećoj fazi lokalne produkcije isejske *Gnathia* keramike.<sup>504</sup> Posude koje su izrađene u toj fazi gube glavne značajke prepoznatljivosti *Gnathia* keramike, stoga se radi o novoj keramičkoj vrsti, ukrašenoj u tradiciji *Gnathia* keramike ili kasnohelenističkoj slikanoj keramici<sup>505</sup>, koja je u ovoj grobnici zastupljena 17%. Narančasto premazana isejska keramika zastupljena je sa 10%, dok su crnopremazani primjerci kao i oni s bijelim premazom zastupljeni svaki po 7%, kao i lokalna isejska obična slikana keramika (7%, pikside). Grobnica se može datirati od 2. – početka 1. st. pr. Kr.<sup>506</sup>

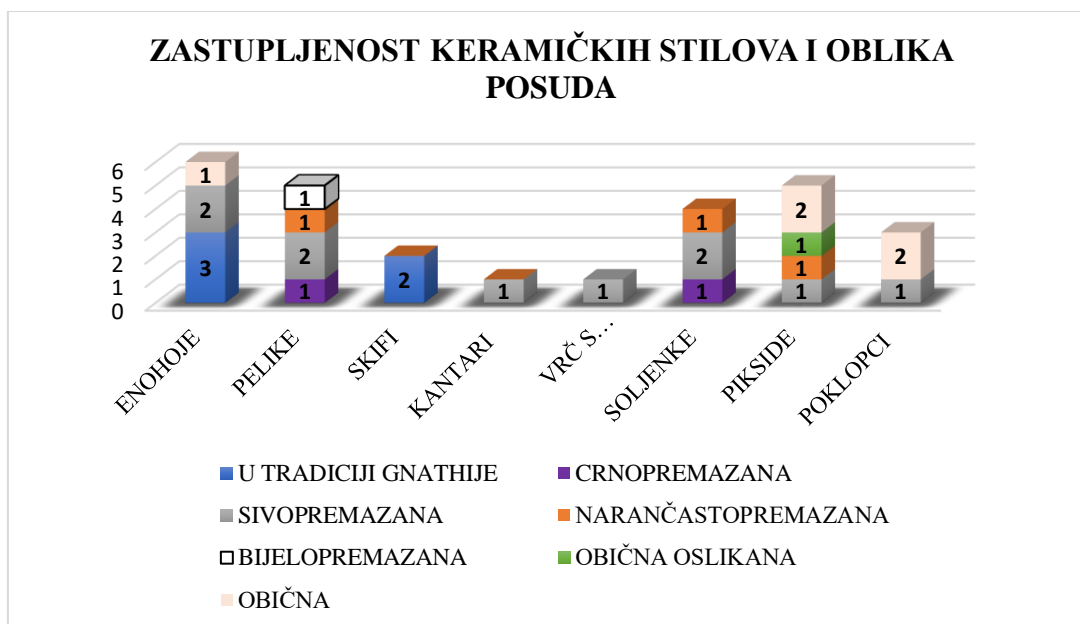

Sl. 21 Zastupljenost keramičkih stilova i oblika posuda iz G-IV/1955.

U G-V/1955. pronađene su 4 lubanje<sup>507</sup>, a objavljena je samo jedna koštana preslica prema kojoj se grobnica datira u 2. st. pr. Kr.<sup>508</sup> Ova grobnica, jednake orijentacije, priljubljivala se duljim bočnim stranicama uz gore navedenu G-IV/1955. i G-Va/1955. U G-Va/1955. su bila dva pokojnika, a dno je bilo prekriveno morskim žalom.<sup>509</sup> Čini se

<sup>504</sup> Miše 2015, str. 37.

<sup>505</sup> Miše 2015, str. 36-37; Ugarković 2019, I/1, str. 98.

<sup>506</sup> Kirigin je datira u 2. st. pr. Kr., a Čargo smatra da je korištena od početka 2. st. pr. Kr. do 1. st. pr. Kr. Kirigin 1985, str. 94; Čargo 2010a, str. 127.

<sup>507</sup> Kirigin 1985, str. 94. Kirigin spominje da su u grobnici nađene 24 posude, dok Čargo navodi 26 posuda. Čargo 2010a, str. 174.

<sup>508</sup> Čargo 2010a, str. 172-173, kat. br. 1.

<sup>509</sup> Čargo 2010a, str. 175.

da je u grobnici dokumentiran 45 predmet, a objavljeno ih je 35 (77%).<sup>510</sup> U grobnici su pronađene 3 jantarne perle i školjka *Pecten Iacobaeus*<sup>511</sup>, a preostali grobni inventar čine keramički predmeti (posude 86%, 36 primjeraka, te svjetiljke 8%, 3 primjerka; **sl. 22**). Među keramičkim posudama najzastupljeniji su unguentariji (51%, 18 primjeraka), od kojih 10 primjeraka ima tamni premaz (56%), 4 primjerka su bez preмаза (22%), 2 primjerka imaju obične tamne koncentrične linije na sebi, dakle obično su oslikani (11%), dok 1 primjerak ima narančasti premaz (6%), a za jedan ulomak zbog fragmentiranosti nije moguće odrediti je li bio premazan (6%). Svjetiljke su zastupljene sa 3 primjerka (9%), od kojih su dvije sa narančastim premazom, a jedna s crnim premazom. Svaki po dva primjerka (6%) zastupljeni su redom skifi, soljenke i pikside. U grobnici je pronađen po jedan primjerak amfore, enohoje i pelike (3%). Obično slikane posude zastupljene su s 4 primjerka (14%), sivo i narančastopremazane posude lokalne isejske proizvodnje sa po 3 primjerka (10%), lokalno proizvedene *Gnathia* posude s 2 primjerka (7%), te crnopremazane i obične posude s po jednim primjerkom (3%). Grobnica se datira u 2. st. pr. Kr.<sup>512</sup>

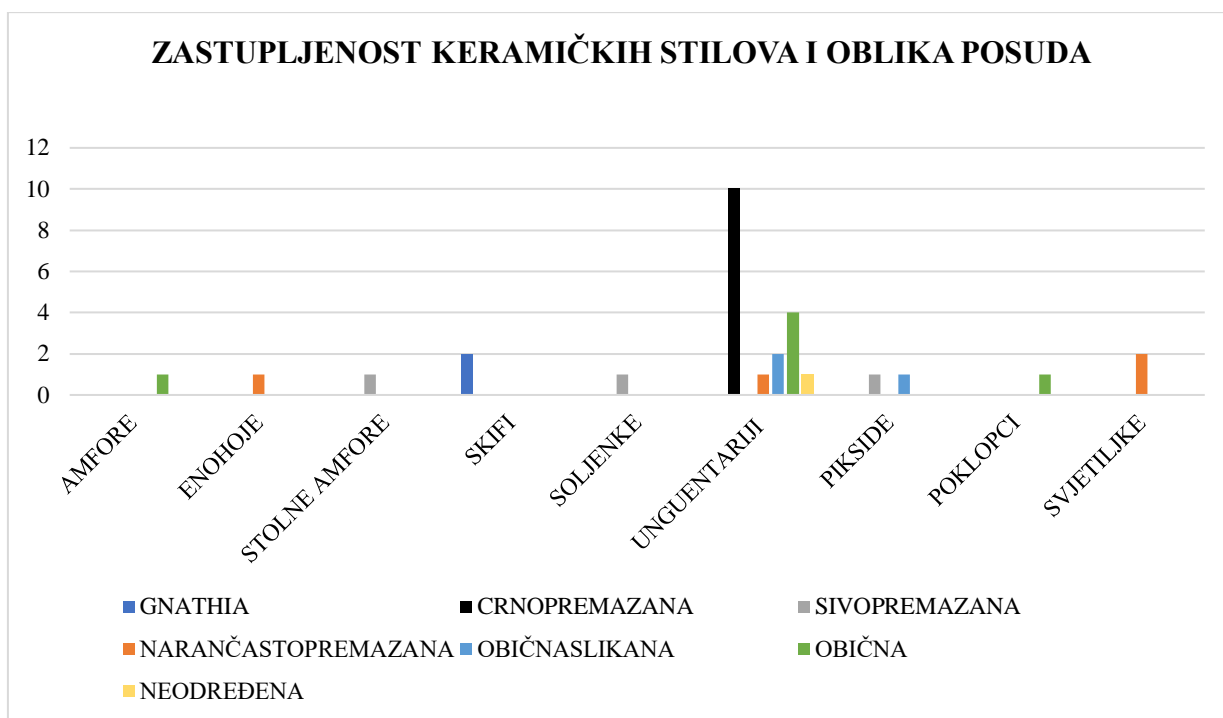

**Sl. 22 Zastupljenost keramičkih stilova i oblika posuda iz G-Va/1955.**

<sup>510</sup> Nedostaju tri enohoje, jedna pelika, jedan brončani novac, željezni strigili te brončani i metalni čavao. Čargo 2010a, str. 198-199. Kirigin navodi 31 vazu koja je bila dijelom grobnog inventara ove grobnice. Kirigin 1985, str. 94-95.

<sup>511</sup> Čargo 2010a, str. 196-197, kat. br. 32-35.

<sup>512</sup> Kirigin 1985, str. 95; Čargo 2010a, str. 2. st. pr. Kr.

O G-Vb/1955. i G-Vc/1955. ne postoje podaci, osim jedne fotografije i skice na tlocrtu zajedničke skupine koju su sačinjavali s G- III/1955. do G-V/1955.<sup>513</sup> G-Vb/1955. je s manjim otklonom imala istu orijentaciju I-Z kao G-III/1955., te joj je kraćom stranicom grobne arhitekture gotovo pa bila priljubljena. G-Vc/1955. je bila iste orijentacije SI-JZ, kao i G-IV/1955., G-V/1955. i G-Va/1955.; sve su međusobno imale priljubljene dulje stranice grobnica. Napomenimo kako su tijekom istraživanja 1976. g. na nekropoli Martvilo, grobnice G-I/1955., G-II/1955., G-Vb/1955., i G-Vc/1955. = G-11/1976. nanovo iskopane i revizijski istražene, pa su dobile novu enumeraciju, redom: G-8/1976., G-9/1976., G-10/1976. i G-11/1976.<sup>514</sup>

Za osam grobnica (od G-VI/1955. do G-XIII/1955.) koje su se nastavile prostirati na zapadnoj strani igrališta, otprilike 8 m udaljenosti (od prve G-VI/1955.) od gore navedene skupine grobnice, jedino su sačuvane fotografije, jer je veći dio grobnica bio ispražnjen i devastiran prije Nikolancijevog i Gabričevićevog dolaska.<sup>515</sup> G-VI/1955. orijentirana je SI-JZ, G-X/1955. orijentirana je S-J, dok su ostale grobnice orijentacije I-Z (poneka s manjim otklonom).<sup>516</sup>

Tijekom istraživanja 1979. g. G-VII je nanovo iskopana i revizijski istražena, te je dobila novu enumeraciju G-20/1979, dok je tijekom istraživanja 1980. g. utvrđeno kako je G-XIII/1955. starija od Zida 2 koji se nalazi iznad nje i vjerojatno je iz rimskog razdoblja.<sup>517</sup>

Iako se nijedan predmet ne može sa sigurnošću atribuirati konkretnoj grobnici, Čargo je prema fotodokumentaciji izdvojio 70 keramičkih predmeta, među kojima prema zastupljenosti oblika posuda dominiraju unguentariji (43%, 30 primjeraka), enohoje (16%, 11 primjeraka), pikside (13%, 9 primjeraka), pelike (4%, 3 primjerka). Amfore, skifi, kantari i poklopci zastupljeni su svaki po 3%, tj. sa 2 primjerka, dok su po jedan primjerak (1%) zastupljene urna, olpa i svjetiljka. Terakotne figure su zastupljene sa 6% (4 primjerka). Iz grobnica je objavljeno 5 predmeta (mala bikonična amfora *Aleksandrijske grupe*, olpa apulske proizvodnje, oštećena sivopremazana lokalno

---

<sup>513</sup> Čargo 2010a, str. 106-108, sl. 46b, sl. 48.

<sup>514</sup> Vidi ovdje poglavlje 9. *Povijest istraživanja isejske nekropole na položaju Martvilo od 1976. do 1985. godine.*

<sup>515</sup> Čargo 2010a, str. 201-2019.

<sup>516</sup> Čargo 2010a, str. 202-203.

<sup>517</sup> Vidi ovdje poglavlje 9. *Povijest istraživanja isejske nekropole na položaju Martvilo od 1976. do 1985. godine.*

proizvedena svjetiljka, urna s oslikanim motivom valovnice, te ulomak terakotne figure).<sup>518</sup> Datacije ovih predmeta sugeriraju da se ukapanje u grobnicama od G-VI/1955. do G-XIII/1955. odvijalo od kraja 4. / početka 3. st. pr. Kr. do 1. st. pr. Kr.<sup>519</sup> Grobnica XIV/1955. nije ucrtana na tlocrtnoj shemi pronađenih grobnica u 1955. g. (sl. 19), niti su njeni ostaci danas vidljivi. Iz terenske dokumentacije uz ovu grobnicu je naznačeno *grob na jugu*, jer se nalazila južnije i ispred G-VII/1955. i G-VIII/1955.<sup>520</sup> Orijehtacije S-J, a kao i G-VI/1955. bila je ožbukana, te je vjerojatno 1 pokojnik bio ukopan u njoj.<sup>521</sup> U grobnici je dokumentirano 36 predmeta, a objavljen je 21 predmet (58%)<sup>522</sup>. Oblikom su najzastupljenije enohoje (29%, 6 primjeraka), skifi (24%, 5 primjeraka), 4 pikside (19%, 4 primjerka), unguentariji (14%, 3 primjerka), pelike (10%, 2 primjerka) i jedna zdjela (5%). Među keramičkim klasama, najzastupljenije su posude *Gnathia* keramike (62%, 13 primjeraka), posude obične slikane keramike (19%, 4 primjerka), crnoplemazane posude (14%, 3 primjerka), 1 unguentarij od sive gline (5%) (sl. 23). Uočavamo posude koje, iako neke objavljene kao većinom importirana *Gnathia* keramika (RPR, s južnoitalskim analogijama iz Apulije, konkretno Canose i Rocavecchie)<sup>523</sup>, moguće da su i lokalni isejski primjerci iz prve faze isejske *Gnathia* produkcije, nastali pod utjecajem kanuzijske RPR grupe, a zbog njihove morfološke sličnosti i sličnog dekorativnog repertoara, često ih je otežano razlikovati.<sup>524</sup> Grobnica je datirana u početak 3. st. pr. Kr.<sup>525</sup>

---

<sup>518</sup> Čargo 2010a, str. 211-215, kat. br. 1-6.

<sup>519</sup> Čargo smatra da je ukapanje počelo moguće sredinom 4. st. pr. Kr. zbog nalaza terakotne ženske figure s visokim polosom, a drži da je ponajviše trajalo u 3. i 2. st. pr. Kr. Čargo 2010a, str. 210.

<sup>520</sup> Čargo 2010a, str. 221.

<sup>521</sup> Čargo 2010a, str. 221. Kirigin greškom objavljuje grobne priloge kao dio G-XII/1955. Kirigin 1985, str. 95, 107, sl. 4. Greška je utvrđena i provjerom u muzejsku inventarnu knjigu.

<sup>522</sup> Nedostaju dvije enohoje, jedna pelika, četiri skifa, dvije pikside, dva unguentarija, dva poklopca i dva željezna strigila. Čargo 2010a, str. 239.

<sup>523</sup> Čargo 2010a, str. 224-226, 230-232, kat. br. 1-2, 6-8.

<sup>524</sup> Osobito što su na njima tragovi neujednačenog pečenja. Vidi Miše 2015, str. 32-35.

<sup>525</sup> Kirigin 1985, str. 95; Čargo 2010a, str. 223.

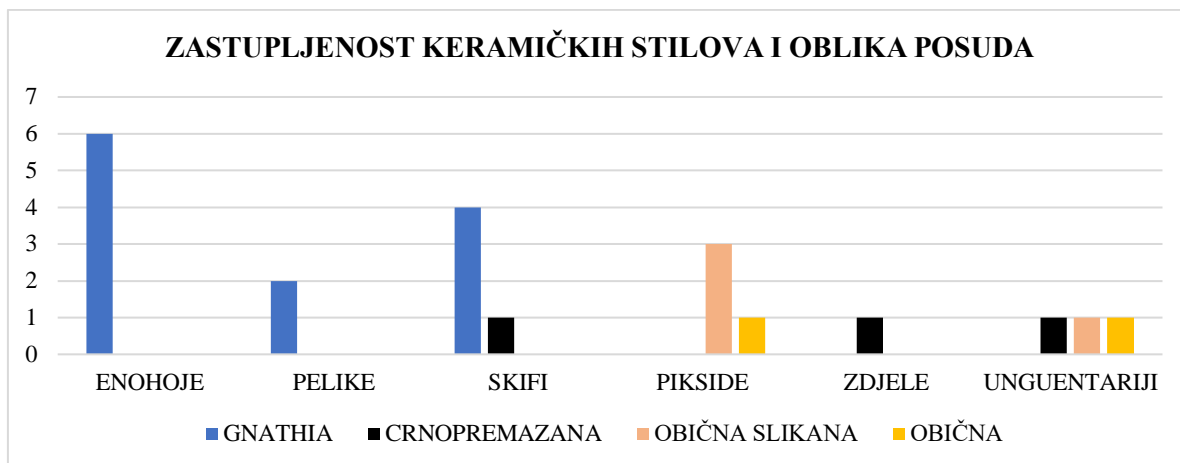

**Sl. 23** Zastupljenost keramičkih stilova i oblika posuda iz G-XIV/1955.

G-XV/1955. nije ucrtana tlocrtnoj shemi pronađenih grobnica u 1955. g. (sl. 19), niti su njeni ostaci danas vidljivi. Njen točan položaj nam je nepoznat, osim što znamo da u Nikolancijevim terenskim zabilježkama je evidentirana kao *grob na zapadu*.<sup>526</sup> Orijentacije je S-J, u njoj je bio jedan pokojnik te je dokumentirano 14 predmeta, a objavljeno ih je 9.<sup>527</sup> Osim srebrene kopljasto-streličaste fibule, svi drugi predmeti pronađeni u grobnici su keramički, a oblikom su najviše zastupljene enohoje i pikside (svake 25%, 2 primjerka), a s jednim primjerkom zastupljeni su amfora, skif, zdjelica i svjetiljka (13%) (sl. 24). Svi keramički predmeti su lokalne isejske produkcije: *Gnathia* keramika (38%, 3 primjerka), obična slikana keramika (25%, 2 primjerka), narančasto premazana keramika (13%, 1 primjerak) i obična keramika (13%, 1 primjerak). Grobnica je datirana u kraj 3. i 2. st. pr. Kr.<sup>528</sup>

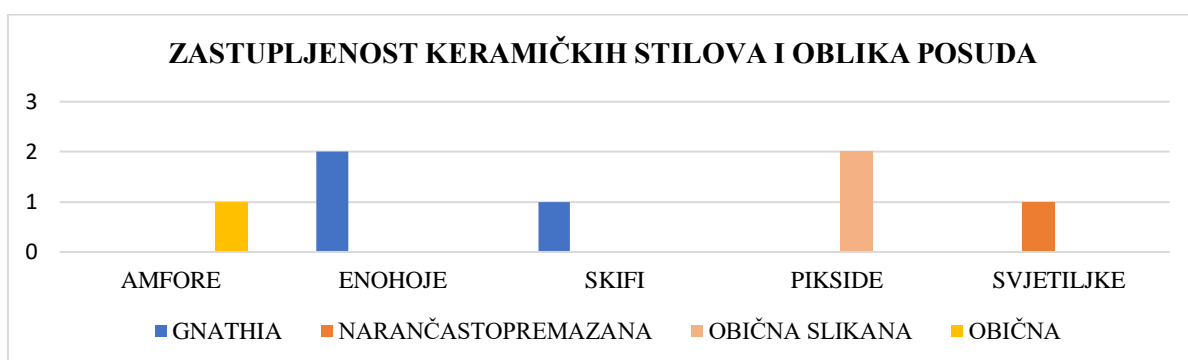

**Sl. 24** Zastupljenost keramičkih stilova i oblika posuda iz G-XV/1955.

<sup>526</sup> Čargo 2010a, str. 241.

<sup>527</sup> Čargo 2010a, str. 241-252. Nedostaju skif, dva željezna strigila i jedan željezni čavao.

<sup>528</sup> Čargo 2010a, str. 242.



G-1b/1959. pronađena je tijekom sondiranja sjevernog dijela igrališta prema gradskim zidinama (moguće na mjestu gdje se bedem lomi pod pravim kutom).<sup>529</sup> Grobnica je sadržavala 26 predmeta, a objavljeno je 25 keramičkih posuda (96%)<sup>530</sup> (sl. 25). Morfološki, statistički dominantne posude su unguentariji (68%, 17 primjeraka), od kojih su dva primjerka s crnim premazom, a sedam primjeraka na obodu, vratu ili tijelu ima tragove tamnog premaza. Jedan primjerak ima tragove narančastog premaza, jedan je obično oslikan, a dva su od obične keramike (od svijetlosmeđe i sive gline). Prema zastupljenosti, unguentarije slijede enohoje i pikside (svaka po 12%, 3 primjerka), a s jednim primjerkom zastupljeni su skif i alabastra (4%). Prema keramičkim klasama nalazimo posude lokalne isejske produkcije, ali posude južnoitalske produkcije (alabastra, unguentariji), među kojima su jednako zastupljeni po 3 primjerka posude *Gnathia* keramike i sivopremazane posude (38%), dok je crnopremazana keramika (alabastra) i obična slikana keramika zastupljena s jednim primjerkom (piksidom; 13%). Grobnicu datiramo u 3.-2. st. pr. Kr.<sup>531</sup>

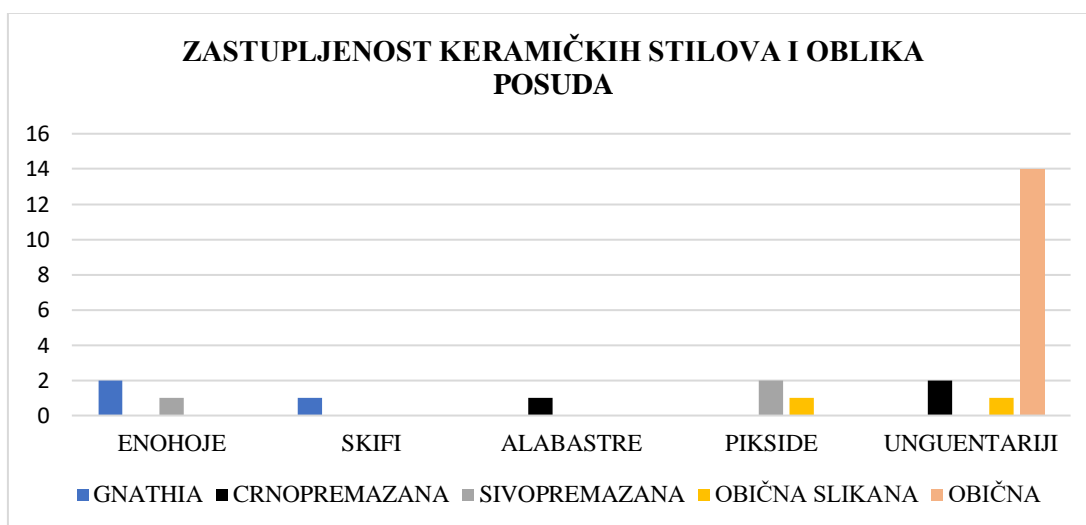

Sl. 25 Zastupljenost keramičkih stilova i oblika posuda iz G-1b/1959.

Stoga, možemo zaključiti kako su nalazi grobova na položaju Martvilo evidentirani počevši od 19. st., a višestoljetnom devastacijom tog pogrebnog krajolika, nepovratno su uništene grobnice i predmeti u njima, pa je nezahvalno donositi zaključke o njihovom ukupnom broju. Višestruke devastacije izgradnjom i proširenjem nogometnog

<sup>529</sup> Čargo 2010a, str. 253.

<sup>530</sup> U grobnici je nađen željezni strigil. Čargo 2010a, str. 265.

<sup>531</sup> Čargo 2010a, str. 254.

igrališta na položaju Martvilo 1948. g. i 1955. g. potaknula su arheološka istraživanja, bolje rečeno spasilačke kampanje, tijekom kojih su arheolozi M. Abramić (1948. g.) te M. Nikolanci i B. Gabričević (1955. g.) naknadno prikupili neke temeljne podatke o grobnicama i predmetima u njima, a koje su zatekli većinom otvorenima i devastiranim. Zaključujemo da su arheolozi pronašli ukupno 37 grobnica u periodu od 1948. – 1959. g. na sjevernoj i zapadnoj strani spornog nogometnog igrališta, ispod kojeg su se nedvojbeno nalazili grobovi. Ukupno 31 grobnica po grobnoj arhitekturi pripada tipu I (83,8%, dok se za dva dodatna primjerka dvoji ova tipologija – 5,4%). Samo jedan primjerak odgovara tipu II (2,7%), jedan grob je interpretiran kao dječji (2,7%), dok za dva primjerka nemamo podatke o grobnoj arhitekturi (5,7%). Unutrašnjost dviju grobnica je bila ožbukana (G-VI/1955. i G-XIV/1955.). Što se orijentacije tiče, stanje je sljedeće: S-J (43%, 16 grobnica), I-Z (35%, 13 grobnica), SI-JZ (11%, 4 grobnice), 2 grobnice (SZ-JI, 5%) i 2 grobnice nepoznatih orijentacija (5%). Za samo 6 grobnica (16%) poznati su nam podaci o pokojnicima, dok za 31 grobnicu nemamo nikakvih podataka (84%). Grobnica s najvećim brojem pokojnika je G-IV/1955. (5 pokojnika), potom slijedi G-V/1955. (4 pokojnika), pa G-III/1955. i G-Va/1955. (2 pokojnika), te G-XIV/1955. i G-1b/1959. (1 pokojnikom). U konačnici, za 11 grobnica (30%, sve iz istraživanja na položaju sjevernog dijela nogometnog igrališta 1948. g.) držimo da je ukapanje započelo od sredine 4. – 2. st. pr. Kr. Također, 11 grobnica (30%) datirano je od 3.-2. st. pr. Kr., a za 11 grobnica (30%) datacija je nepoznata. Jedna grobnica ima dataciju početkom 3. st. pr. Kr. (3%), dok tri grobnice imaju dataciju 2. st. pr. Kr. (8%; **sl. 26**).

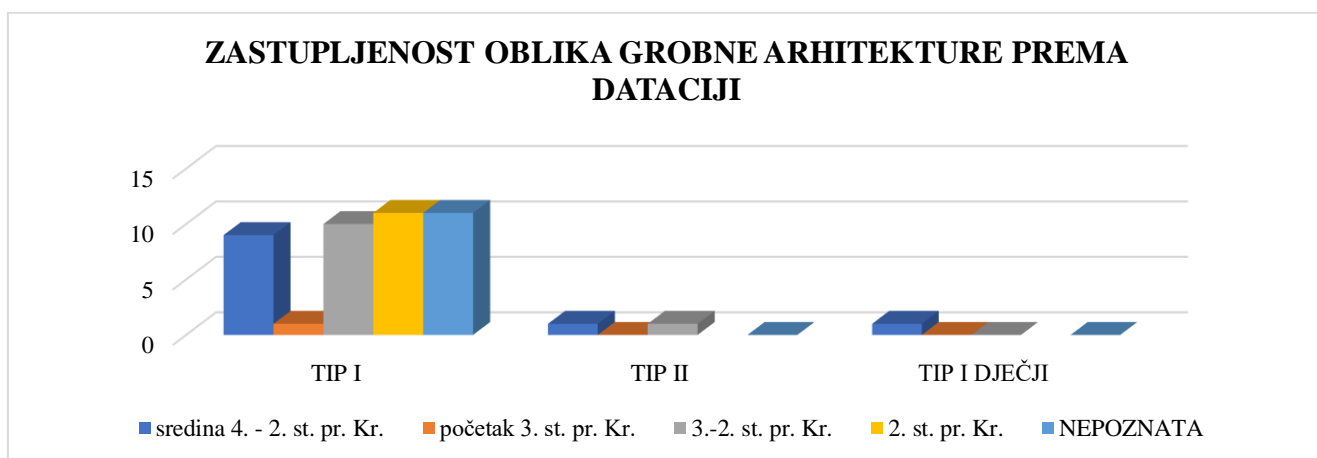

**Sl. 26 Zastupljenost oblika grobne arhitekture prema dataciji iz grobnica pronađenih 1948., 1955. i 1959. g.**

## 9. POVIJEST ARHEOLOŠKIH ISTRAŽIVANJA ISEJSKE NEKROPOLE NA POLOŽAJU MARTVILO OD 1976. DO 1985. GODINE

### 9.1 Zaštitna arheološka istraživanja 1976. godine

#### Dostupna dokumentacija:

1. „Elaborat za zaštitna istraživanja helenističke nekropole antičke Isse“ (N. Cambi, Split 1976.)
2. Bilježnica / terenski dnevnik 1976. (J. Jeličić)
3. Izvještaj o zaštitnim istraživanjima u Visu, dopis br. 18/2-77 od 18. siječnja 1977. (J. Jeličić)
4. Crteži grobova prije / poslije otvaranja (S. Stanković Nani)
5. Fotografije predmeta iz grobova (Ž. Bačić)
6. Crno-bijele fotografije (terenska dokumentacija, arhiv AMS)
7. Evidencija predmeta iz grobova u depou Grčko-helenističke zbirke (B. Kirigin)
8. Crteži predmeta (M. Palčok)

Prema navedenoj dostupnoj terenskoj te muzejskoj arhivskoj dokumentaciji, zaštitna istraživanja na položaju Martvilo, preciznije na zapadnoj strani današnjeg nogometnog igrališta u Visu, potaknuta su 1976. g. prikupljanjem zemlje potrebne za uređenje budućeg parka oko biste palih boraca u centru Visa. Nakon što je utovarivač u dužini od 60 m, širini od 2-3 m podigao sloj zemlje, pojavili su se grobovi već na 0,5 m, te su radovi obustavljeni. Alarmiran je RZZS u Splitu, te AMS koji pod vodstvom dr. sc. Nenada Cambija započinje zaštitna arheološka istraživanja u rujnu i listopadu iste godine. Uz spomenutog, u kampanji su također sudjelovali: J. Jeličić (RZZS) koja preuzima vodstvo istraživanja<sup>532</sup>, Emilio Marin (kustos AMS), Branko Penđer (crtač-preparator AMS) i M. Popović (arhitekt-tehničar RZZS). Prema terenskoj bilježnici, od 13. do 15. rujna 1976. pronađene su četiri grobnice, od kojih su dvije već bile uništene (G-2/1976. i G-4/1976.), a dvije su istražene (G-1/1976. i G-3/1976.). U istoj terenskoj bilježnici nema podataka o nalazima drugih grobova, no prema Izvješću J. Jeličić iz

---

<sup>532</sup> Usmena informacija dr. sc. Branka Kirigina.

1977. g., iščitava se da su istraživanja nastavljena i tijekom listopada 1976. g. kada je pronađeno još 7 grobnica (G-5/1976 do G-11/1976.), od kojih su sve prethodno bile djelomično ili potpuno bile devastirane i poremećene. Za grobnice G-8/1976., G-9/1976., G-10/1976. i G-11/1976., utvrđeno je da su presječene izgradnjom nogometnog igrališta 1955. g. kada ih je Branimir Gabričević istražio i evidentirao redom kao grobove G-I, II, Vb i Vc. (sl. 27)<sup>533</sup>

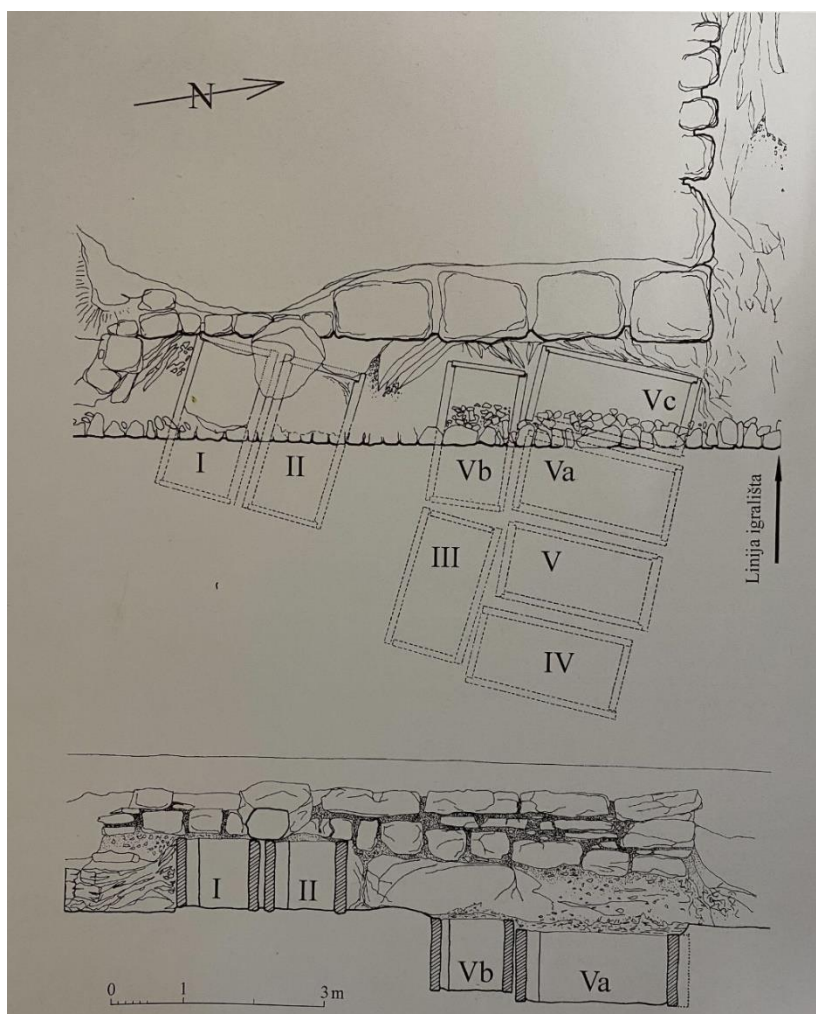

Sl. 27 Tlocrt skupine grobnica istraženih 1955. g. G-I/1955. = G-8/1976., G-II/1955. = G-9/1976., G-Vb/1955. = G-10/1976., G-Vc/1955. = G-11/1976. (prema B. Kiriginu, preuzeto iz: Čargo 2010a, str. 106)

U preliminarnom izvještaju, zajedno s rezultatima iz istraživanja 1979. g., Cambi, Kirigin i Marin donose tlocрте pronađenih grobnica i njihove presjeke u odnosu na grobnice koje je pronašao B. Gabričević 1955. g.<sup>534</sup> Također donose pet glavnih tipova

<sup>533</sup> O istraživanjima na Martvilu u 1955. g. vidi detaljnije u prethodnom poglavlju i u Čargo 2010a, str. 106-108.

<sup>534</sup> Cambi, Kirigin, Marin 1981a, str. 64, sl. 2.

grobova (od I do V), pa tako od ukupno 11 pronađenih grobnih cjelina u ovoj kampanji, u tip I grupiraju ukupno 9 grobnica (G-1, 3-6, 8-11/1976.)<sup>535</sup>, u tip II svrstavaju G-7/1976.<sup>536</sup>, dok im u tip III odgovara G-2/1976.<sup>537</sup> G-3/1976. je jedina grobnica iz ovih istraživanja koju istraživači objavljuju kao intaktnu s importiranim keramičkim nalazima, većinom iz južnoitalskih radionica, datirajući je u 3. st. pr. Kr.<sup>538</sup> Također, analizom enohoje iz G-5/1976., po prvi puta ukazuju na dekorativne ukrase i motive inače karakteristične za *West Slope* keramičku klasu, datirajući posudu u 3. – 2. st. pr. Kr.<sup>539</sup>

Iz sloja nabacanog materijala iznad G-6/1976., pronađen je ulomak nadgrobnog spomenika (stele ili titula) s natpisom datiranim u 1. st. po. Kr., kao dokaz da se na ovom dijelu nekropole ukapalo i u rimsko vrijeme.<sup>540</sup> Štoviše, Cambi, Kirigin i Marin zaključuju da se rimska nekropola prostirala južno od G-6/1976. prema položaju Mala Banda, te da su se rimski grobovi s paljevinom nalazili iznad helenističkih grobnica, što potkrepljuju nalazima spomenutog natpisa, te uništenih rimskih grobova s paljevinom iznad G-6/1976. i G-7/1976.<sup>541</sup>

## 9.2 Zaštitna arheološka istraživanja 1979. godine

### Dostupna dokumentacija:

1. Bilježnica / terenski dnevnik iz 1979. (B. Kirigin)
2. Izvještaj sa zaštitnih arheoloških radova na helenističkoj nekropoli „Mrtvilo“ na Visu u 1979. g., dopis br. 117/6-79 od 25. siječnja 1980. (B. Kirigin)
3. Crteži grobova prije / poslije otvaranja (S. Stanković Nani)
4. Fotografije predmeta iz grobova (Ž. Bačić)
5. Crno-bijele fotografije (terenska dokumentacija, arhiv AMS)
6. Evidencija predmeta iz grobova u depou Grčko-helenističke zbirke (B. Kirigin)

---

<sup>535</sup> Cambi, Kirigin, Marin 1981a, str. 64, bilj. 11. Također, ovom tipu pripada ukupno 16 grobnica otkrivenih 1955. g., a to su: G-I/1955. do G-XIII/1955. (uz dodatak G-Va, G-Vb, G-Vc/1955.).

<sup>536</sup> Cambi, Kirigin, Marin 1981a, str. 65, bilj. 12. Ovom tipu pripadaju G-VI/1955. i G-X/1955., grobnica nađena 1952. g. u uvali Stonca, te G-3 pronađena 1952. g. na položaju Đardin. Čargo 2008b, str. 90-91.

<sup>537</sup> Cambi, Kirigin, Marin 1981a, str. 65-66.

<sup>538</sup> Cambi, Kirigin, Marin 1981a, str. 69,-70, T. VII. 1, T. VIII, T. IX. 1, T. X-XII

<sup>539</sup> Cambi, Kirigin, Marin 1981a, str. 71.

<sup>540</sup> Cambi, Kirigin, Marin 1981a, str. 80. Vidi ovdje poglavlje *Nadgrobní natpisi*, kat. br. 8.

<sup>541</sup> Cambi, Kirigin, Marin 1981a, str. 64.

## 7. Crteži predmeta (M. Palčok)

Na osnovi elaborata dr. sc. Nenada Cambija iz 1976. g., u kojem je predviđen petogodišnji plan i program za nastavak istraživanja na zapadnoj isejskoj nekropoli (položaj Martvilo), zaštitni arheološki radovi ipak su započeli tri godine nakon. U trajanju od 12 radnih dana (od 11. do 22. prosinca 1979.), istraživanja je vodio B. Kirigin, a stručnu ekipu činili su također: E. Marin, S. Stanković Nani u ulozi crtača-preparatora, Nikola Jakšić (kustos MHAS), Goran Protić (dipl. arheolog).



Sl. 28 Početak radova na Martvilu 1979. (foto: arhiv AMS, negativ 8R)

U ovoj kampanji istraženo je ukupno 9 grobnica, među kojima je G-20/1979. već ranije istražena i numerirana kao G-VII/1955., te je bila opljačkana i razbijena.<sup>542</sup> Zajedno s nalazima iz kampanje 1976. g. Cambi, Kirigin i Marin donose preliminarne rezultate istraživanja, te ukupno dvije grobnice (G-14/1979. i G-20/1976) definiraju kao tip I<sup>543</sup>, u tip II spadaju dvije grobnice G-16/1979. i G-19/1979.<sup>544</sup>, u tip III (dječji grobovi)

<sup>542</sup> Cambi, Kirigin, Marin 1981a, str. 64.

<sup>543</sup> Cambi, Kirigin, Marin 1981a, str. 64.

<sup>544</sup> Cambi, Kirigin, Marin 1981a, str. 65, bilj. 12.

grupiraju G-12/1979. i G-17/1979., dok bi tri grobnice pripadale tipu IV (G-15/1979., G-18/1979. i G-19/1979.)<sup>545</sup>.

Istraživači datiraju G-14/1979. u kraj 3. i u 2. st. pr. Kr., naglašavajući razlike u keramičkim priložima u odnosu na one pronađene u G-3/1976., kao i sličnosti s priložima pronađenima u većini grobnica iz 1955., 1976. i 1979. g., među kojima uočavaju i lokalno proizvedene isejske vaze, ali i uvezene primjerke iz apulskih i kampanskih radionica.<sup>546</sup>



Sl. 29 Radovi na G-14/1979., pogled s istočne strane (foto: arhiv AMS, negativ 42R)

Prostor južno od G-6/1976. do G-16/1979. u duljini od 40 m i širini od 7 m nije u potpunosti istražen, dok se iza G-6/1976. i G-11/1976. nije istraživalo dublje od 50 cm, pa je situacija na tom prostoru još uvijek nedefinirana.<sup>547</sup> Istraživači također uočavaju određeni stupanj organizacije i donekle pravilnosti u rasporedu nekropole.<sup>548</sup> Unatoč

<sup>545</sup> Cambi, Kirigin, Marin 1981a, str. 66.

<sup>546</sup> Cambi, Kirigin, Marin 1981a, str. 70-71, T. VII., T. IX. 2, T. XIII, T. XIV.

<sup>547</sup> Cambi, Kirigin, Marin 1981a, str. 67.

<sup>548</sup> Cambi, Kirigin, Marin 1981a, str. 67. Primjećuju dvije skupine grobnica koje su vjerojatno pripadaju pojedinim obiteljima, a to su prva skupina od šest grobnica (G-VI/1955., G-20/1979. = G-VII/1955., G-VIII/1955., G-IX/1955., G-4/1976. i G-12/1979.), dok bi druga skupina od četiri grobnice bila G-16/1979., G-17/1979., G-18/1979. i G-19/1979. Također, zamjećuju donekle ujednačenu orijentaciju S-J za 6 grobnica: G-14/1979., G-3/1976., G-1/1976., G-15/1979., G-17/1979. i G-19/1979. koje su užim prostorom odvojene od skupine grobnica od G-VI/1955. do G-XIII/1955., G-4/1976. i G-12/1979.

nemogućnosti utvrđivanja vertikalne stratigrafije, na dubini od 1 m, na uskom dijelu iznad G-3/1976. i G-1/1976., na otprilike 1 m udaljenosti, javlja se čvrsta podna struktura moguće iz rimskog razdoblja.<sup>549</sup> Iako naglašavaju da je niveleta živca u blagom padu od Z prema I, te bez analize nalaza u grobnicama, istraživači drže da je G-3/1976. starija od G-14/1979. jer je potonja na nižem nivou, a nikakva arhitektonska struktura ih ne odvaja. Potom drže da je G-19/1979. starija od G-18/1979. koja je na nju nadograđena. Smatraju da je G-17/1979. koji leži na živcu, na nižem nivou od G-19/1979. koja leži na zemlji, pa je time stariji i od grobnica G-16/1979. i G-18/1979.<sup>550</sup> U kampanji su definirana tri zida (Zid 1-3), svi recentnijeg datuma od helenističkih grobnica, no bez preciznije datacije. Zid 1 nije u vezi s Zidom 2, nepravilno je građen od raznih kamenih blokova vezanih žbukom, nalazi se iznad G-15/1979. i G-19/1979.<sup>551</sup> Zid 3 građen je u suhozidu od manjih, nepravilnih kamenih blokova u dva reda, na nižem je nivou od Zida 1, također je recentnijeg datuma, te je maknut kako bi se moglo pristupiti istraživanju G-17/1979. (sl. 30).<sup>552</sup>

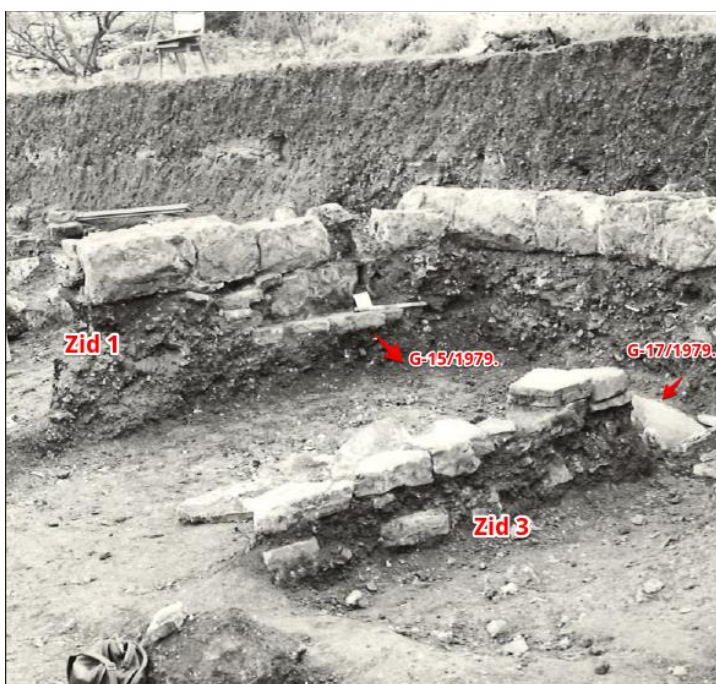

Sl. 30 Pogled na Zid 1 i Zid 3, G-17/1979. i G-15/1979. sa SI strane (foto: arhiv AMS, negativ 50R)

Utvrđeno je da odvojenost nije kronološki uvjetovana, obzirom da na istovremene datacije G-14/1979. i G-XI/1955.

<sup>549</sup> Struktura od žbuke i pomiješanih manjih ulomaka tegula je bila 5 cm debljine, a prekopana je sadnjom vinograda. Istraživači misle da je iz kasnijeg razdoblja obzirom da je iznad helenističkih grobova. Navode sličnu situaciju i iznad G-VI/1955. do G-X/1955. Cambi, Kirigin, Marin 1981a, str. 67-68.

<sup>550</sup> Cambi, Kirigin, Marin 1981a, str. 68.

<sup>551</sup> Zid je uklonjen kako bi se grobnice mogle istražiti. Cambi, Kirigin, Marin 1981a, str. 68.

<sup>552</sup> Cambi, Kirigin, Marin 1981a, str. 68.



Zid 2 nalazi se S od skupine grobnica G-16/1979., G-18/1979. i G-19/1979. (kvadrant LVII, **sl. 31, prilog 1**), dobro je sačuvan, izgrađen je od posloženih kamenih blokova različite veličine, orijentacije I-Z. U zidu je kao spolij uzidano četvrtasto postolje s udubljenjem za nadgrobnu stelu, pa istraživači zaključuju da je vjerojatno dio ograde nekropole, nastao kasnije od iste.<sup>553</sup>

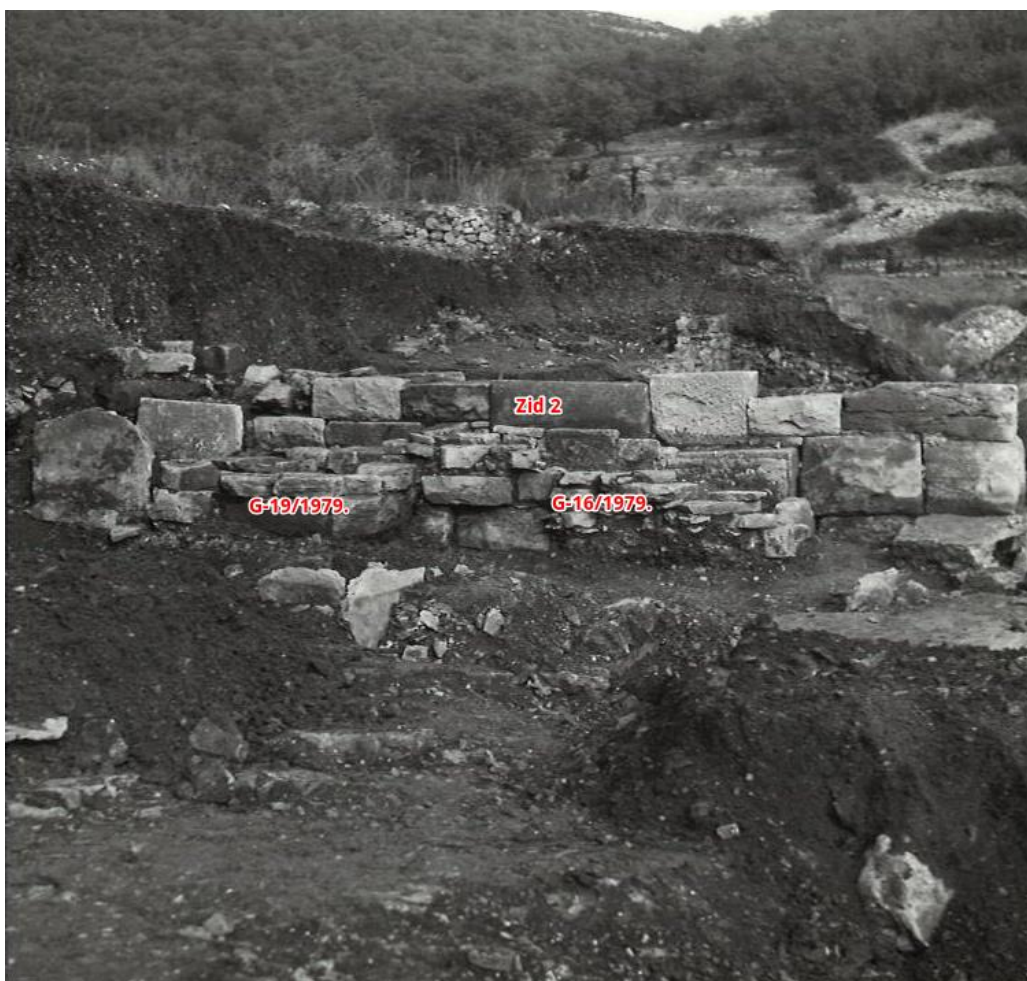

Sl. 31 Pogled na južnu stranu Zida 2 ispred kojeg su G-16/1976. i G-19/1979. (foto: arhiv AMS, negativ 200\_118R)

Tijekom ove kampanje, pronađeno je ukupno 5 nadgrobni natpisa (četiri su na grčkom jeziku, a jedan je bez natpisa) datiranih od kraja 4. st. do 2. st. pr. Kr.<sup>554</sup> Sjeverno od položaja na kojem su se vodila arheološka istraživanja, pronađena je glava starijeg bradatog muškarca od vapnenca (**sl. 32**), za koju istraživači smatraju da je lokalnog

<sup>553</sup> Cambi, Kirigin, Marin 1981a, str. 68.

<sup>554</sup> Cambi, Kirigin, Marin 1981a, str. 71-81, T. XVI, T. XVII. Vidi ovdje poglavlje 12. 6. I. Nadgrobni spomenici, kat. br. 1-3, 5, 7.

podrijetla, te da je dio reljefa s neke figuralne stele, datirana u drugu polovicu 3. st. – prvu polovicu 2. st. pr. Kr.<sup>555</sup>



**Sl. 32** Portret starijeg muškarca (dio figuralnog nadgrobnog spomenika) pronađen 1979. g. na Martvilu (foto: T. Seser)

U Sektoru 2, SZ od G-11/1976. (= G-Vc/1955.) na udaljenosti od 1 m i dubini od 120 cm od vrha zida od velikih kamenih blokova, pronađena je elipsoidna jama koja leži na zdravici, dimenzija 60 x 70 x 8 cm s tragovima gara i ulomcima triju skifa isejske proizvodnje u tradiciji *Gnathia* keramike.<sup>556</sup> Istraživači navode da su hrpe ljuštura morskih puževa nađene ispred grobnica G-15/1979., G-16/1979. i G-17/1979.<sup>557</sup>

### 9.3 Zaštitna arheološka istraživanja 1980. godine

#### Dostupna dokumentacija:

1. Dnevnik rada 1980. (B. Kirigin)
2. Izvještaj sa zaštitnih arheoloških radova na helenističkoj nekropoli „Mrtvilo“ na Visu u 1980. g., dopis br. 114/81 od 10. travnja 1981. (B. Kirigin)
3. Crteži grobova prije / poslije otvaranja (S. Stanković Nani)
4. Crno-bijele fotografije (terenska dokumentacija, arhiv AMS)
5. Evidencija predmeta iz grobova u depou Grčko-helenističke zbirke (B. Kirigin)
6. Crteži predmeta (M. Palčok)

<sup>555</sup> Cambi, Kirigin, Marin 1981a, str. 81-82, T. VIII; Jovanović 2021c, str. 115, kat. br. 10 (vidi ostale objave).

<sup>556</sup> Cambi, Kirigin, Marin 1981a, str. 68-69. Keramički nalazi iz ove jame nisu pronađeni u GH depou, vidi ovdje poglavlje *Pogrebne jame – pogrebne „gozbe i darovi“*.

<sup>557</sup> Cambi, Kirigin, Marin 1981a, str. 68. Nalazi školjaka nisu pronađeni u GH depou.

Nastavno na istraživanja u prethodnoj kampanji 1979. g., nastavljaju se zaštitni arheološki radovi na istom položaju 1980. g. u trajanju 10 radnih dana (od 30. listopada do 18. studenog 1980.). Istraživanja je vodio B. Kirigin, a stručnu ekipu činili su također: N. Cambi, G. Protić, B. Pender (AMS), S. Stanković Nani, Bruna Nardelli (dipl. arheolog), Milan Pravulović (dipl. arheolog), Josip Katičić (arheolog-amater). Radovi su se odvijali S od G-15/1979. prema Zidu 2 u širini od 7 m<sup>558</sup>, S od Zida 2, te J od G-8/1976., kao i na dijelu gdje su još 1955. otkrivene četiri grobnice (od G-X/1955. do G-XIII/1955.). Dakle, istražen je prostor na dva dijela: kvadranti 4C XXXIV, 3D LV, 3D LVI, 3D LVII, 3D LVIII, te kvadranti 4'B XXV, 3'B XXVI, 2'B XXVII, 4'C XXXVII, 3'C XXXVIII.

Tijekom ove kampanje, otkrivene su nove 4 grobnice (G-21/1980., G-21/1980., G-23/1980. i G-24/1980.). G-21/1980. je otkrivena između početka Zida 1 i G-XI/1955., a na višem nivou od grobnice XI/1955., prema istoku. Temeljem preliminarnih rezultata, istraživači ovu grobnicu definiraju kao tip III (dječji grob) čija JZ strana leži na hrpi usitnjenih volaka.<sup>559</sup> Po prvi puta, na Martvilu je tijekom arheoloških istraživanja pronađena grobnica s jednim odraslim pokojnikom (G-22/1980.) koja se nalazi na dubljem nivou od G-17/1979. i G-18/1979., pripada tipu V, a datirana je prema keramičkim posudama južnoitalske produkcije u 3. st. pr. Kr.<sup>560</sup> Južno od G-8/1976. pronađene su dvije grobnice G-23/1980. i G-24/1980. G-23/1980. je bila već opljačkana, pripada tipu I, pa su iznad i oko nje pronađeni fragmenti uvezene *Gnathia* keramike, a na šljunkovitom dnu grobnice pronađeni su metalni nalazi: srebrena dvojna „omega“ igla i srebrena drahma za koju Gorini smatra da je novac Sirakuze<sup>561</sup>. G-24/1980. je pronađena II od G-23/1980., pripada tipu I, intaktna je<sup>562</sup> s kostima trojice pokojnika *in situ*, čime bi situacija u ovoj grobnici potencijalno mogla opovrgnuti

---

<sup>558</sup> Imovinsko-pravni odnosi razlog su male iskopne površine. Kirigin, Marin 1985, str. 45.

<sup>559</sup> Kirigin, Marin 1985, str. 46.

<sup>560</sup> Kirigin, Marin 1985, str. 46, 47.

<sup>561</sup> Kirigin, Marin 1985, str. 50, bilj. 6.

<sup>562</sup> Istraživači navode kako su posude bile dislocirane zbog prodiranja vode u grobnicu, ali su rubovi otvora grobnice bili oblijepljeni glinom nakon zadnjeg ukopa.

Nikolancijevu ideju o preseljenju nekropole u nekom trenutku<sup>563</sup>. Grobnica je datirana *Gnathia* keramičkim posudama daunijske provenijencije iz 3. st. pr. Kr.<sup>564</sup>

Također, u ovoj kampanji, definirala se G-XIII/1955., starija od Zida 2 koji se nalazi iznad nje i vjerojatno je iz rimskog razdoblja.<sup>565</sup>



Sl. 33 Pogled na nekropolu sa sjeverne strane i sjeverno lice Zida 2 (foto: arhiv AMS 1980., negativ 285\_203R)

Nastavljeno je istraživanje prostora sjeverno od Zida 2, u dužini 12 i širini 7 m. Nakon sloja humusa, slijedi sloj šuta debeo 60-80 cm koji se sastoji o raznih kamenih blokova nepravilnog oblika s nekolicinom ručno obrađenog kamenja. U tom sloju, 2 m udaljenosti od Zida 2 prema sjeveru, nađeni su ulomci dvaju grčkih nadgrobnih spomenika i ulomci dvaju rimskih spomenika (vidi ovdje poglavlje *Nadgrobnici*, kat. br. 4, 6, 9, 10). U tom šutu su nađena i dva ulomka praga sa žlijebovima i četvrtastim rupama (sl. 34).

---

<sup>563</sup> Kirigin, Marin 1985, str. 50; Nikolanci 1696, str. 84, bilj. 88. Nikolanci nudi hipotezu, prema kojoj su višebrojna imena pokojnika na pretpostavljenim obiteljskim nadgrobnim spomenicima, rezultat prijenosa obiteljskih grobova u zajedničku grobnicu u određenom trenutku, a uzrok tome vidi u pustošenju nekropole moguće tijekom III. st. pr. Kr. u Prvom ili drugom rimsko-ilirskom ratu.

<sup>564</sup> Kirigin, Marin 1985, str. 50. No, za antropološke nalaze u ovoj grobnici Živko Mikić u antropološkom popisu navodi: *fragmentovani minimalni ostaci robustnog muškog skeleta bez elemenata za individualnu starost (svakako odrasla osoba)*.

<sup>565</sup> Kirigin, Marin 1985, str. 46.



Sl. 34 Nalaz praga u šutu između Zida 2 i Zida 4 (foto: arhiv AMS 1980., negativ 220\_138R)

Ispod tog sloja šuta, arheolozi su kopali u širini od 1 m do živca, a otkrivena su još četiri sloja redom: tanki sloj maltera sa sitnim kamenjem, potom nešto dublji sloj žute masne gline u kojem je bio ulomak pitosa, potom sloj upečene crvene zemlje s keramikom. Pri dnu profila je otkriveno vjerojatno ognjište neke keramičke peći, građeno od malih, pravokutnih opeka (sl. 35, 36). Ispred ovog ognjišta je pronađen postament za helenističku stelu (sl. 37), a pored njega je otkriven gornji dio kalupa za *firma* svjetiljke, te terakota muškarca (Dioniz?), možda dječja igračka, krajnje rustikalne izvedbe.<sup>566</sup>



Sl. 35 Iskop na sjevernoj strani Zida 2 s ostacima peći i postamenta (foto: arhiv AMS 1980., negativ 197\_115R)

<sup>566</sup> Kirigin, Marin 1985, str. 52-53; Čargo, Miše 2010, str. 21, 22, sl. 9-11; str. 31. Kirigin, Marin datiraju kalup *firma* svjetiljke u 1.-2. st. po. Kr., a istodobno Čargo i Miše datiraju terakotu.



**Sl. 36** Detalj peći u profilu sjeverno od Zida 2 (foto: arhiv AMS 1980., negativ 195\_113R)



**Sl. 37** Pogled na osnovu iza Zida 2, vidi se postament i kalup svjetiljke (foto: arhiv AMS 1980., negativ 286\_204R)

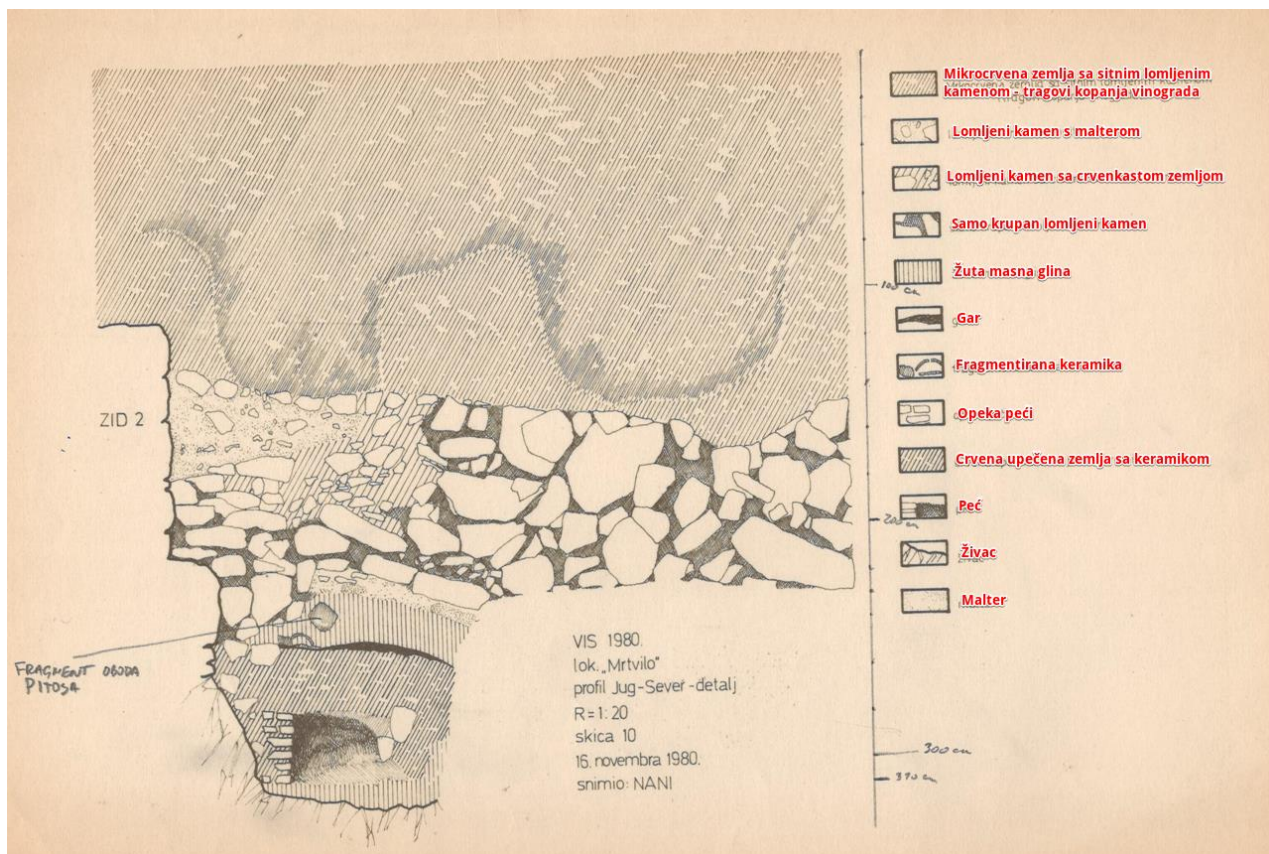

Sl. 38 Crtež zapadnog profila uz Zid 2 (autor: S. Stanković Nani, 1980., uz Kiriginove korekcije)

Istraživači zaključuju da je Zid 2 imao dvije faze gradnje; donji red blokova, neobrađeni s vanjske strane, uz tri bloka na njemu sa zapadne strane su izgrađeni u starijoj fazi, dok su u kasnijoj fazi nadograđeni pravilno obrađeni kameni blokovi različitih veličina među kojima je kao spolij ugrađen postament helenističke stele.<sup>567</sup> Iznose hipotezu prema kojoj je prva faza Zida 2 bila u prvobitnoj funkciji ograde nekropole, koji je u trenutku kada je izrađena rimska keramička peć, nadograđen i spolijima. Kirigin u Izvještaju iz 1981. navodi kako ostaje nejasno jesu li Rimljani podigli Zid 2 kako bi se ogradili od prostora nekropole ili su uništili dio helenističke nekropole kako bi na istom prostoru sagradili radioničku četvrt (keramičku peć) koja je opsluživala njihovu nekropolu i grad.

U istim istraživanjima otkriven je Zid 4 (vidljivih dimenzija: dulj. 3,6 m, šir. 52 cm, vis. 1 m) na 3 m udaljenosti od Zida 2 prema sjeveru (kvadrant 6D LVII), orijentacije I-Z (sl. 39, 40, 41). Građen je u suhozidu, a gornji sloj je učvršćen cementom. Njegovo južno lice izrađeno je od manjih pravilnih kamenih blokova (poput podzida grobnice

<sup>567</sup> Kirigin, Marin 1985, str. 52.

14/1979.), a sjeverno od velikih kamenih blokova u pravilnom nizu. Na sjevernom profilu se naišlo na sloj paljevine u šutu, te mnogobrojne ostatke ulomaka amfora (među kojima su i bizantske)<sup>568</sup>.



**Sl. 39 Sloj šuta sa sjeverne strane još neotkrivenog Zida 4 (foto: arhiv AMS 1980., negativ 226\_144R)**



**Sl. 40 Osnova Zida 4 (foto: arhiv AMS 1980., negativ 208\_126R)**



**Sl. 41 Sjeverno lice Zida 4 (foto: arhiv AMS 1980., negativ 207\_125R)**

---

<sup>568</sup> Kirigin, Marin 1985, str. 53-54.



Sredinom sjevernog profila, na dubini od 1,2 m, javlja se Zid 5 (vidljive dimenzije dulj. 1,4 m, šir. 45 cm, vis. 1,3 m), koji se pruža prema jugu (sl. 42). U gornjim redovima su razni pravilni kameni blokovi, lošije vezani, dok su u donjim redovima ožbukani<sup>569</sup>. Iskopavanjima je utvrđeno da se zid obrušava na jugu, ne pružajući se dalje, no ostaje nejasno da li prestaje ili možda skreće prema zapadu. Također, na Zid 5, naslanja se loše građeni Zid 6 (vidljive dimenzije dulj. 1,9 m, šir. 60 cm), orijentacije I-Z. Na Zid 6 nadovezuje se žbukom vezan za njega prag sa žljebovima (dulj. 102 cm, šir. 37 cm, vis. 22 cm) za koji se pretpostavlja da je u sekundarnoj uporabi (sl. 43).



Sl. 42 Pogled na sjeverni profil te na Zidove 4, 5 i 6 (arhiv AMS 1980., negativ 210\_128R)



Sl. 43 Pogled na sjeverni dio iskopa, vidi se prag Zida 6 (lijevo); prag Zida 6 (desno) (foto: arhiv AMS 1980., negativ 242\_160R, negativ 241\_159R)

<sup>569</sup> Kirigin, Marin 1985, str. 54.

Na prostoru između Zidova 4, 5 i 6 otkrivena je velika količina keramike grube fature (ulomci amfora i vrčeva iz rimskog i bizantskog doba)<sup>570</sup>. U Izvještaju iz 1981. g. Kirigin ističe da na ovom prostoru nije pronađena fina keramika, te da se „pronazilo na otpatke materijala koji se topio i pretvorio u amorfnu masu“ (ulomci sinterirane keramike?), a također je pronađeno nekoliko „sireva“ hipokausta, pa Kirigin smatra da su se tu i proizvodili.<sup>571</sup>

Iz terenskog izvještaja ove kampanje iščitava se da spomenuti dio nije do kraja istražen, prije svega jer se Zidovi 5 i 6 pružaju izvan zadanog otkopnog prostora, stoga nisu ni ucrtani u tlocrt nekropole. Istraživači zaključuju da je terenska situacija na ovom dijelu različita od one južnije od prostora, te je zato potrebno konkretnije istraživanje na širem prostoru, zbog čega se prostor sjeverno od Zida 2 potpuno zatrpao, te nije ucrtan na nacrtu nekropole.<sup>572</sup>

Obrađujući temu lončarske proizvodnje u Isi, Čargo i Miše donose shemu s ucrtanim Zidovima 4-6 (sl. 44).<sup>573</sup>

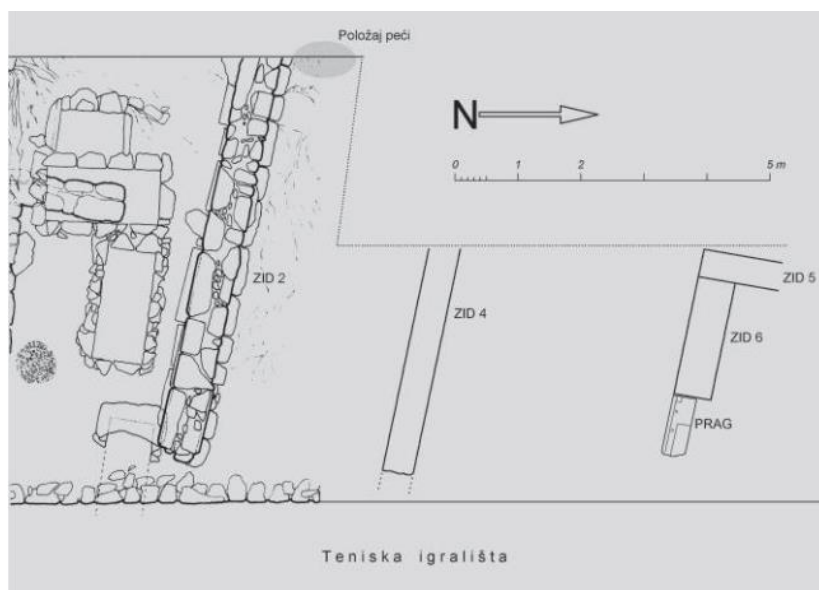

Sl. 44 Shema u ucrtanim Zidovima 4-6 (preuzeto iz Čargo, Miše 2010, str. 19, sl. 8)

Također, na prostoru između grobnice 6/1976. i grobnice 24/1980. (kvadrant 3'B XXVI) nalaze se kameni blokovi poredani u redove, nepoznate namjene, no istraživači navode

<sup>570</sup> Kirigin, Marin 1985, str. 54.

<sup>571</sup> Kirigin, Marin 1985, str. 54.

<sup>572</sup> Kirigin, Marin 1985, str. 54.

<sup>573</sup> Čargo, Miše 2010, str. 19, sl. 8 desno.

mogućnost o ostacima arhitekture neke obiteljske grobnice (*cella*), u kojoj su mogle biti rimske urne, obzirom da su se na tom dijelu pronašli tragovi paljevine, ulomci rimske keramike, spaljenog stakla, metala, ulomke svjetiljki i rimskog natpisa (vidi ovdje poglavlje *Nadgrobni natpisi*, **kat. br. 8**).<sup>574</sup>

U ovoj kampanji, sjeverno od grobnice 23/1980., u kvadrantu 2'B XXVII, pronađena je veća elipsoidna Jama 2 (dub. 30-50 cm) s paljevinom koja leži na živcu (**sl. 45**)<sup>575</sup>. U njoj su otkriveni nagorjeli ulomci helenističke keramike za koje istraživači u objavi navode da su ulomci tanjura kampanskog tipa i skifa, te fragmentirane kosti (koje je potrebno analizirati) iz 2. – 1. st. pr. Kr.<sup>576</sup>



**Sl. 45** Jama 2 kod metra, ispred zatrpana grobnica 23/1980. (lijevo); Jama 2, na zapadnu od grobnice 23/1980. (desno; foto: arhiv AMS 1980., negativ 237\_155R; 205\_123R)

U Izvješću je navedeno da je oko stotinjak pronađenih metalnih predmeta predano na konzervaciju u Arheološki muzej u Zadar. Također, što se dokumentacije tiče, navodi se novi tlocrt nekropole, zapadni profili, detalji profila, snimci Zida 2, tlocrti za 16 grobnica, koji su izrađeni tijekom ove kampanje.

Zbog loših vremenskih uvjeta, konzervacija grobnica nije bila moguća, pa su se novootkrivene grobnice zatrpale (od G-21/1980. do G-24/1980.), ali i neke prethodno otkrivene (G-XII/1955., od G-15/1979. do G-19/1979.). Zatrpano je ukupno 10 grobnica (**sl. 46, 47**).

<sup>574</sup> Kirigin, Marin 1985., str. 52.

<sup>575</sup> Vidi ovdje poglavlje 13. *Pogrebne jame – pogrebne „gozbe i darovi“*.

<sup>576</sup> Kirigin, Marin 1985., str. 52.



Sl. 46 Pogled na zatrpane grobnice 6/1976., G-23/1980., G-24/1980. (foto: arhiv AMS 1980., negativ 267\_185R)



Sl. 47 Pogled na zatrpane grobnice: G-XII/1955., G-22/1980., G-15/1979., G-21/1980., G-16 do G-19/1979. (foto: arhiv AMS, negativ 269\_187R)

#### 9.4 Zaštitna arheološka istraživanja 1981. godine

##### Dostupna dokumentacija:

1. Izvještaj sa zaštitnih arheoloških radova na helenističkoj nekropoli „Mrtvilo“ na Visu u 1981. g., dopis br. 384/82 od 23. srpnja 1982. (B. Kirigin)<sup>577</sup>
2. Crteži grobova prije / poslije otvaranja (S. Stanković Nani)

---

<sup>577</sup> Terenska dokumentacija (dnevnik istraživanja, te popratno Izvješće s tablama i likovnim priložima) iz 1981. g. nedostaju u cjelokupnoj dokumentaciji s istraživanja Martvila, koju sam osobno preuzela na Visu 2014. g. od kolege muzejskog savjetnika mr. sc. Borisa Čarga. Vidi ovdje poglavlje 2. *Metodologija*, bilj. 7. Stoga sam, prema dozvoli Jadranke Galiot Kovačić, voditeljice Odjela za dokumentaciju kulturne baštine Ministarstva kulture, osobno odradila uvid u građu 2019. g. u Središnjem arhivu Uprave za zaštitu kulturne baštine Ministarstva kulture RH. Tijekom uvida u cjelokupnu dokumentaciju, za arheološku kampanju 1981. g. jedino je dostupno gore navedeno Izvješće.

3. Crno-bijele fotografije (terenska dokumentacija, arhiv AMS)
4. Evidencija predmeta iz grobova u depou Grčko-helenističke zbirke (B. Kirigin)
5. Crteži predmeta (M. Palčok, studenti Odsjeka za arheologiju Filozofskog fakulteta u Ljubljani)

Nastavno na zaštitna arheološka istraživanja u prethodnoj kampanji 1980. g., nastavlja se iskopavanje na istom položaju gdje se istraživalo 1981. g., u trajanju od 11. – 30. listopada 1981. Istraživanja je vodio B. Kirigin, a stručnu arheološku ekipu činili su također: mr. sc. E. Marin (kustos AMS), te arheolozi Slobodan Čače, B. Đurić (asistent klasične arheologije na Filozofskom fakultetu u Ljubljani), Ante Milošević, Nikša Petrić, Bruna Nardelli, studenti arheologije: Ivana Britvić, Janka Istenič, Dinko Radić i Frane Buškariol, te konzervatori B. Penđer, S. Stanković Nani.

Radovi su se odvijali zapadno od prostora na kojem se radilo u prethodnoj kampanji, jer se nakon dugogodišnjeg napora uspjela dobiti privatna parcela na trajno korištenje. U ovoj kampanji otkriveno je 9 novih helenističkih grobnica (od G-25/1981. do G-33/1981.). Kako bi se olakšao rad na terenu, površinski sloj deblj. 50 m za koji je pouzdano utvrđeno da nije kulturni, uklonjen je bagerom na površini 15 x 50 m, kako bi se lakše pristupilo istraživanju helenističkih i rimskih grobnica.

U Sektoru 1 na južnom dijelu terena, pri samoj površini, iznad i uokolo grobnice 30/1981. otkriveni su ostaci 7 grobova s fragmentima spaljenih kostiju pokojnika od kojih su dva bila u keramičkim posudama (urnama), dok su ostali bili položeni u ovalne jame u kojima je bilo gara, kostiju životinja i grobnih priloga. Ti grobovi prethodno su već bili devastirani poljoprivrednom djelatnosti, obzirom da su se nalazili gotovo na samoj površini (sl. 48, 49).

U Izvješću se navodi kako je izvršena konzervacija G-1/1976., G-4/1976., od G-15/1979. do G-19/1979., a navodi se i da su konzervirane grobnice nađene 1980. g.



Sl. 48 Profil iznad groba R1/1981. istočna strana (foto: arhiv AMS, negativ 479a\_230a, b)



Sl. 49 Grobovi R2/1981., R5/1981. i R6/1981. snimljeni sa zapada (foto: arhiv AMS, negativ 532\_283R)

## 9.5 Zaštitna arheološka istraživanja 1982. godine

### Dostupna dokumentacija:

1. Izvještaj sa zaštitnim arheološkim radovima na helenističkoj nekropoli „Martvilo“ u Visu za 1982. godinu, dopis br. 83/83 od 17. veljače 1983. (B. Kirigin)
2. Crteži grobova prije / poslije otvaranja (S. Stanković Nani)
3. Crno-bijele fotografije (albumi 6/1-5, terenska dokumentacija, arhiv AMS)
4. Foto-dnevnik '82.
5. Evidencija predmeta iz grobova u depou Grčko-helenističke zbirke (B. Kirigin)
6. Crteži predmeta (M. Palčok)

Nastavno na zaštitna arheološka istraživanja u prethodnoj kampanji 1981. g., nastavljaju se iskopavanja 1982. g. u trajanju od 10. listopada – 7. studenog 1982. Istraživanja je vodio B. Kirigin, a stručnu arheološku ekipu činili su također: E. Marin, G. Protić, B. Đurić, A. Milošević, Petar Popović (Arheološki institut u Beogradu), Robert Marijašić (kustos Arheološkog muzeja Istre), arheologinje B. Nardelli, I. Britvić, te studenti arheologije: J. Istenič, Nidija Razmilić, Jasna Protić, Ivo Lokošek, Frane Buškariol. Na dokumentaciji i konzervaciji su radili: B. Penđer i Ivanka Prpa, Ivo Donelli (preparator MHAS), Škeljzen Maliqi (Priština). Analizu koštanih ljudskih ostataka i životinjskih kostiju izvršio je dr. sc. Živko Mikić.

Radovi su se odvijali u četiri sektora: Sektor 1 (kvadranti XIV i XV,) Sektor 2 (kvadranti XVIII, XVIII, XIX, XXIX, XXX), Sektor 3 (kvadranti XX, XXI, XXXI, XXXII), Sektor 4 (kvadranti XLIV, XLV). U ovoj kampanji istraženo je 18 novih helenističkih grobova i grobnica (34-51) te 2 rimska paljevinska groba s ostacima pokojnika (R8/1982. i R9/1982.), od čega je ukupno 8 grobnica prethodno opljačkano, a to su grobnice: G-34/1982., G-37/1982., G-39/1982., G-40/1982., G-41/1982., G-42/1982., G-43/1982., G-44/1982., G-45/1982. Osim grobnice G-36/1982. i G-38/1982. i G-39/1982. čiji je inventar sačuvan, u ostalim grobnicama su nađeni samo fragmentirani ostaci. Uzrok tome je što su grobovi veoma plitki na istraženom dijelu nekropole, pa se lako moglo doći do njih.



Sl. 50 Grobnice G-38/1982., G-44/1982. i G-51/1982. (foto: arhiv AMS, negativ 837\_513L)



Sl. 51 Srednji istočni dio Sektora 3, G-43/1982., G-41/1982., G-42/1982., G-38/1982. (foto: arhiv AMS, negativ 822, 498L)

U Izvješću se također navodi kako je AMS podnio krivičnu prijavu protiv nepoznatog počinitelja zbog devastacije arheološkog lokaliteta, što je uočeno nekoliko dana prije početka kampanje, kada je tijekom obilaska terena uočeno da su mnogi grobovi i grobnice koji su prethodne godine konzervirani i dijelom restaurirani, dobrim dijelom bili uništeni. To se odnosi na Zid 2, grobnice: G-12/1979., G-2/1976., G-17/1979., G-18/1979., G-3/1976. Osim ove devastacije, tijekom 1982. g. RO „Brusnik“ i OOUR „Gradnja“ (građevinske tvrtke iz Visa) napravili su bez dozvole put preko dijela terena na kojem se istraživalo kako bi preko nekropole i nogometnog igrališta mogli dovoziti građevinski materijal.

Također, u Izvješću se navodi kako je inventirano 669 eksponata iz 1981. g., te je izrađen novi tlocrt nekropole, a napravljena je i analiza žbuka s nekropole (Š. Malići)<sup>578</sup>, te fizičko-antropološka analiza kostiju (Ž. Mikić). Sistematizirana je keramika nađena izvan grobnica, a snimljeni su svi grčki i latinski natpisi ugrađeni kao spolije po kućama i zidovima u Visu, a napravljeni su konzervatorsko-restauratorski radovi na predmetima iz grobnica pronađenih 1981. g.

<sup>578</sup> Rezultati ovih analiza mi nisu poznati, niti dostupni.



Iz Izvješća je vidljivo da se u ovoj kampanji preparirala i djelomično rekonstruirala grobnica G-25/1981.

U Sektoru 2, kvadrantima XIXX i XXX se nastavlja čišćenje oko G-31/1981. i G-32/1981. te podnice. Te grobnice su se potpuno očistile u ovoj kampanji. Nastavljajući čišćenje zapadno od G-32/1981., očišćen je profil, pa je definiran i sloj 2 (zemlja tamnosmeđe boje) u kojem su na visini od 40 cm pronađeni ulomci enohoje i ulomak neke kosti (životinjske), što se kasnije ispostavilo da je grobnica 46/1982.

U najnižem sloju G-31/1981. i G-32/1981. pronađeni su ulomci raznih keramičkih posuda, koji su vjerojatno stariji od grobnih priloga, budući da su otkriveni u sloju s kojim se niveliralo dno grobnica.

Čisti se prostor istočno od G-35/1981. te se kopa nešto niže od razine grobnice, te su se izdvojili pronađeni keramički (ulomak oboda posude ukrašen utiskivanjem prsta) i metalni nalazi (brončano dugme?) i dva ulomka životinjskih kostiju iz tog dijela.

Sjeverno od G-26/1981. (kvadranti XVIII i XXX) se kopalo do nivoa podnice s ciljem da se izdvoji sloj šuta od sloja zemlje (sloj 1). Prilikom iskopavanja otkriven je fošal (kanal) koji se pruža u smjeru I-Z, a skreće i u pravcu S. Između tog fošala i G-26/1981. izdvojen je sloj šuta na podnici, te je izdvojena keramika.

U Sektoru 3 se nastavlja iskopavanje sloja 1 (tamnosmeđa zemlja i sitno kamenje s dosta keramičkih ulomaka, deblj. 25-30 cm). Keramika je posebno izdvajana. Na nekoliko mjesta se naišlo na živac i kamene blokove na dubini od 30 cm.

Na JZ dijelu sloj se očistio do živca, a na tom se dijelu uočavaju jasno ukopi za dva fošala na dubini od 30-40 cm. Izdvojen je kulturni sloj (sloj 2, sastavljen od sivkasto žute zemlje pomiješane s kamenčićima, deblj. oko 20 cm) koji leži na crvenici. U tom dijelu otkriven je G-36/1982., te se očistilo do živca.

U kvadrantu XIX na dubini od 20 cm izdvojen je novi sloj crvenkaste zemlje. Zapadno od tog sloja diže se živac.

## **9.6 Zaštitna arheološka istraživanja 1984. godine**

### **Dostupna dokumentacija:**

1. Dnevnik radova na Martvilu 1984. (B. Đurić)

2. Izvještaj o zaštitnim radovima na helenističkoj nekropoli Martvilo u Visu koji su izvedeni od 17.6. do 29.6.1984. (12 radnih dana), dopis br. 38/85 od 21. siječnja 1985. (B. Kirigin)
3. Evidencija predmeta iz grobova u depou Grčko-helenističke zbirke (B. Kirigin)
4. Crteži predmeta (M. Palčok)

Nastavno na zaštitna arheološka istraživanja u prethodnoj kampanji 1982. g.<sup>579</sup>, nastavljaju se iskopavanja u trajanju od 17. do 29. lipnja 1984. (12 radnih dana). Istraživanja je vodio B. Kirigin, stručnu arheološku ekipu činili su također: B. Đurić, F. Buškariol (kustos AMS), te J. Istenič, Adi Trenz i Predrag Novaković, studenti arheologije iz Ljubljane. Na dokumentaciji i konzervaciji su radili: B. Penđer, te geodeti prof. dr. sc. Peter Šivic, Branka Čadež, Helena Uršič, Jernej Frangež (svi iz Ljubljane). U Izvještaju je istaknuto nepovoljno zatečeno stanje nekropole – sagrađen je lokalni put koji je devastirao ovaj pogrebni krajolik, već konzervirane grobnice su devastirane, prostor nekropole koristi se kao smetlište krupnog otpada (havarirani kamioni), te kao odlagalište smeća i taloga od pečenja rakije i aromatičnog bilja.<sup>580</sup>

Radovi se nastavljaju u Sektoru 3, na istom prostoru na kojem su vršena iskopavanja 1982. g. i predstavljaju završnu fazu iskopavanja na Martvilu. Dovođeno je istraživanje grobnica 40/1982. i 50/1982., u SZ uglu, preko kojih je prešao lokalni put. Obje grobnice su detaljno dokumentirane. Grobnice je bilo teško istražiti, jer je gradnjom puta preko nekropole nastao izuzetno tvrdi sloj zemlje.

Ova kampanja imala je zadatak utvrditi stratigrafiju nekropole istraživanjem kulturnih slojeva između grobnica, te njihovih odnosa prema ogradnom zidu nekropole sa sjeverne strane (Zid 2). Kao što je predviđeno u Elaboratu iz 1976. autora dr. sc. Nenada Cambija, nakon pet arheoloških istraživačkih kampanja, potrebno je pristupiti konzervaciji i prezentaciji pogrebnog krajolika u sljedeće dvije godine. Utoliko, napravljeno je sedam profila između grobnica, te grobnica i Zida 2, a iz kulturnih

---

<sup>579</sup> Godine 1983. istražena je do tada nepoznata antička isejska nekropola na sjeveroistočnom dijelu grada, na položaju Vlaška njiva, pa se te godine nisu nastavila istraživanja na položaju Martvilo. Više o istraživanjima Vlaške njive 1983. g. vidi Ugarković 2019, I/1, str. 28-35.

<sup>580</sup> Arheološki muzej u Splitu je brojnim usmenim upozorenjima i višekratnim dopisima o navedenom sustavno obavještavao nadležna tijela: Građevinsku inspekciju SO Vis, SUP Vis, te Republički i Regionalni zavod za zaštitu spomenika kulture, što se vidi iz muzejskog arhiva i terenske dokumentacije.

slojeva je prikupljen materijal koji će omogućiti precizniju kronologiju razvoja nekropole.<sup>581</sup>

U ovoj kampanji, napravljeni su i sitni popravci na ranije otkrivenim grobnicama koje su u protekle dvije godine bile devastirane. Također, izrađen je detaljni geodetski snimak prostora antičke Ise (nekropola Martvilo, Gradina, Prirovo i Vlaška njiva) koji obuhvaća 30 ha površine u mjerilu 1:10000 s 275 točaka na terenu.

### 9.7 Zaštitna arheološka istraživanja 1985. godine

Dokumentacija iz istraživanja 1985. g. nije mi bila dostupna tijekom pisanja ovog rada. U „Elaboratu o stanju i perspektivama istraživanja, konzervacije, restauracije i prezentacije, sa smjernicama za rješenje komunalnih problema i prijedlozima za suvremeno uređenje arheološke zone u Visu“<sup>582</sup> autor B. Kirigin navodi da su tijekom 1984. g. i 1985. g. izrađeni idejni program uređenja i prezentacije nekropole Martvilo<sup>583</sup>, geodetski snimak antičke Ise (sl. 52)<sup>584</sup>, te manja iskopavanja na Martvilu, rimskim termama. Također, izvršeni su i manji konzervatorski radovi. Od 1985. do 1990. g. financiranja za istraživanja Martvila (i rimskih termi) su obustavljena, a 1986. g. nekropola je nanovo devastirana kada je Sportski centar hotela „Issa“ izgrađen na mjestu prijašnjeg travnatog nogometnog igrališta, prilikom čega su po sredini igrališta uništene rimske urne, a uz sjeverni dio ostaci keramičke peći.<sup>585</sup> Jedini nalaz koji se vezuje uz istraživanja 1985. g. je vrh trobridne strelice (ovdje **kat. br. 53.1**) o čijim okolnostima nalaza nemamo nikakvih podataka, kao ni o potencijalnoj grobnici G-53/1985. u kojoj je pronađen.

---

<sup>581</sup> Materijal iz navedenih kulturnih slojeva nije obrađen u ovoj doktorskoj disertaciji zbog prevelikog opsega.

<sup>582</sup> Elaborat se nalazi u arhivi AMS, datiran je u svibanj 1990.

<sup>583</sup> Autorica je arhitektica Dunja Gerić, 1985.

<sup>584</sup> Geodetski snimak u mjerilu 1:1000 s izohipsama na 0,5 m izradila je Katedra za fotogrametriju Fakulteta za graditeljstvo i geodeziju u Ljubljani, a na njemu su 124 arheološke točke prostora Martvila, Gradine, Prirova i Vlaške njive. Original je kod muzejskog savjetnika mr. sc. Borisa Čarga i čuva se u AMS.

<sup>585</sup> Kirigin 1999, str. 423.

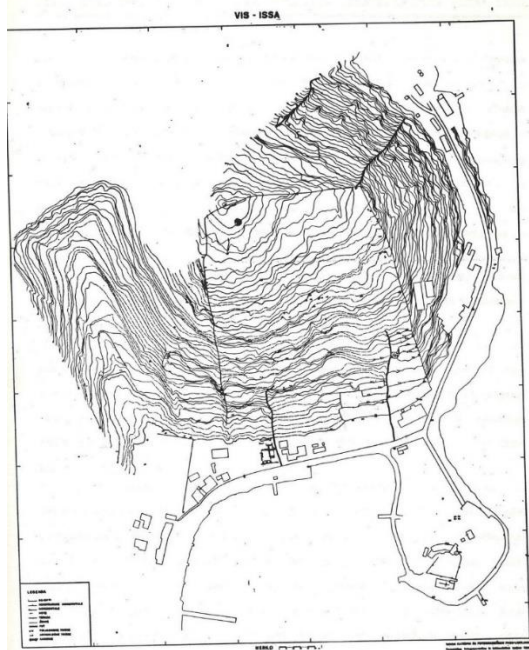

Geodetski snimak antičke Isse kojeg je izradila Katedra za fotogrametriju FAGG-a-Ljubljana 1984 koji sadrži 120 arheoloških točaka. Snimak je urađen u mjerilu 1:1000 a original se čuva u Arheološkom muzeju u Splitu

Sl. 52 Geodetski snimak antičke Ise (prema B. Kiriginu 1990.)

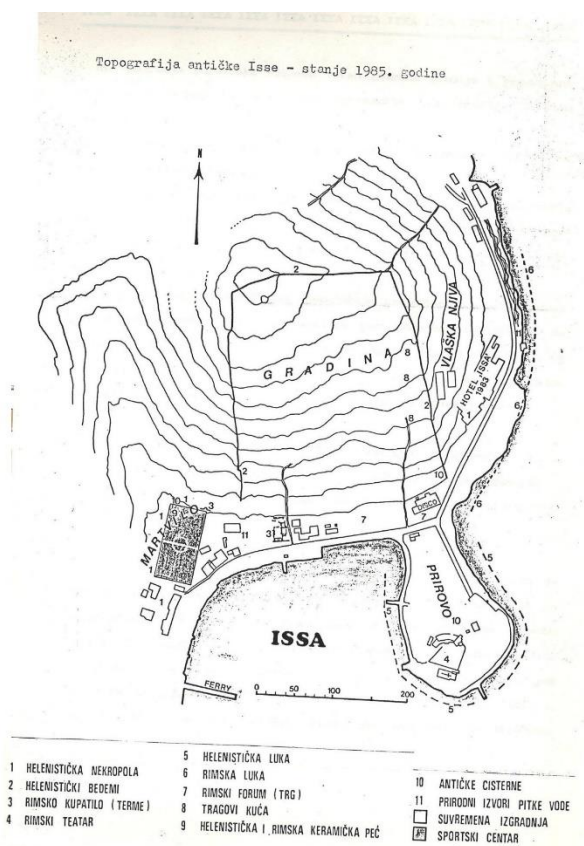

Sl. 53 Topografija antičke Ise (autor: B. Kirigin 1985.)

Za kraj, istaknimo da su se na prostoru Martvila odvili restauratorsko-konzervatorski radovi 1991. g.<sup>586</sup> Lokalitet je od zadnje istraživačke kampanje 1985. g. bio zapušten i zarastao, kao i većina istraženih grobnica koje su također bile oštećene. Podignuta je ograda oko Sportskog centra, a na sljedećim grobnicama su zalijepljene razbijene ploče pokrovnice i bočne stranice grobnica: G-I/1955., G-II/1955., G-3/1976., G-4/1976., G-5/1976., G-14/1979., G-19/1979., G-23/1980., G-24/1980., G-28/1982., G-33/1979. i G-XII/1955. i G-XIII/1955.

S uređivanjem nekropole se nastavilo 1997. g. kada je izrađeno ukupno pet kopija helenističkih nadgrobnih spomenika, te obrub za šetnicu na terenu, klupe za odmor i koševi za smeće.<sup>587</sup> Radovi se nastavljaju u 2001. g. s ciljem uređivanja nekropole u arheološki park.<sup>588</sup>

## 10. GROBNA ARHITEKTURA – TIPOLOGIJA I RAZVOJ

Dosadašnje prijedloge tipologije grobne arhitekture isejskih grobnica pronađenih na položaju Martvilo, u kojima su se ukapali odrasli pokojnici od sredine 4. do 1. st. pr. Kr., dali su: M. Nikolanci (dva tipa I-II)<sup>589</sup>, N. Cambi, B. Kirigin, E. Marin (pet tipova I-V)<sup>590</sup>, B. Kirigin (pet tipova I-V)<sup>591</sup> i B. Čargo (osam tipova s inačicama: Ia-d; IIa-b; IIIa-c; IV; Va-b; VI; VIIa-b; VIIIa-b)<sup>592</sup>. Obrađujući grobnu arhitekturu s istočne nekropole na položaju Vlaška njiva, M. Ugarković je preuzela, prilagodila, razradila i nadopunila navedene tipologije, izdvajajući šest osnovnih tipova grobne arhitekture za odrasle pokojnike (s podtipovima: Ia; IIa-c; IIIa-d; IVa-h; Va-d; VI), te pet tipova grobnih cjelina u kojima su pokopana djeca (s podtipovima: Ib; IIa; IIIa, c, e-g; IVa, g,

---

<sup>586</sup> Podaci su preuzeti iz „Izvještaja za zaštitno arheološke i konzervatorske radove na području antičke Isse u Visu“ autora B. Kirigin, H. Malinar, S. Bilić, M. Palčok, Split, ožujak 1991. Izvještaj se čuva u arhivu AMS.

<sup>587</sup> Čargo 2003, str. 410, 411.

<sup>588</sup> Čargo 2003, str. 410.

<sup>589</sup> Nikolanci 1969, str. 63-64.

<sup>590</sup> Cambi, Kirigin, Marin 1981a, str. 64-67. Autori preuzimaju Nikolancijevu tipologiju, te je nadograđuju s tri nova tipa.

<sup>591</sup> Kirigin 1990b, str. 306-307. Kirigin preuzima tipologiju Cambi, Kirigin, Marin, te donosi tablicu s grobnicama i nalazima pronađenima 1955., 1976., 1979. i 1980. g.

<sup>592</sup> Čargo 2009, str. 30-34, T. 4-8. U svojoj tipologiji, Čargo uključuje grobnice iz *starih istraživanja*, ali i istraživanja na Martvilu od 1976.-1985. g.

j-n; Va, b, e-g).<sup>593</sup> Radi lakše usporedbe i diskusije, sve predložene tipologije ovdje donosimo tablično (T. 1).

**Tablica 1 Komparativne tipologije grobova otkrivenih na nekropolama antičke Ise (položaji Martvilo i Vlaška njiva; prema: M. Ugarković 2019, str. 54).**

| Martvilo - Nikolanci<br>1969. | Martvilo - Cambi,<br>Kirigin, Marin 1981a. | Martvilo – Čargo<br>2009. | Vlaška njiva –<br>Ugarković 2019. |
|-------------------------------|--|---------------------------|-----------------------------------|
|                               |  | <b>TIP I</b>              |                                   |
| <b>I</b>                      | I  | Ia                        | Ia                                |
| <b>I?</b>                     | I?   | Ib                        | -                                 |
| -                             | III  | Ic                        | Ib                                |
| <b>I?</b>                     | I?   | Id                        | -                                 |
|                               |  | <b>TIP II</b>             |                                   |
| <b>II</b>                     | II   | IIa                       | IIa                               |
| <b>II</b>                     | II   | IIb                       | IIb                               |
| -                             | -  | -                         | IIc                               |
|                               |  | <b>TIP III</b>            |                                   |
| -                             | IV?  | IIIa                      | IIIc                              |
| -                             | IV?  | IIIb                      | IIIb                              |
| -                             | -  | IIIc                      | -                                 |
|                               |  | <b>TIP IV</b>             |                                   |
| -                             | IV   | IV                        | IIIa                              |
| -                             | IV?  | -                         | IIIg-d                            |
|                               |  | <b>TIP V</b>              |                                   |
| -                             | V?   | Va                        | Ve                                |
| -                             | V?   | Vb                        | Vf                                |
|                               |  | <b>TIP VI</b>             |                                   |
| -                             | V?   | VI                        | Vb                                |
| -                             | V?   | -                         | Va, c, d, g                       |
|                               |  | <b>TIP VII</b>            |                                   |
| -                             | -  | VIIa                      | -                                 |
| -                             | -  | VIIb                      | IVe                               |
| -                             | Dio pod IV?                                | -                         | IVa-d, f, h-n                     |
|                               |  | <b>TIP VIII</b>           |                                   |
| -                             | -  | VIIIa                     | IVg djelomično                    |
| -                             | -  | VIIIb                     | VI                                |

<sup>593</sup> Ugarković 2019, str. 37-55.

## 10.1 Oblici grobne arhitekture za odrasle pokojnike

### Tip I

(Nikolanci tip I; Cambi, Kirigin, Marin tip I; Čargo tip Ia-c; Ugarković tip Ia) – **18 primjeraka (28,6%)**

(**Tip Ia** - 16 primjeraka: G-1/1976., G-3/1976., G-4/1976., G-6/1976., G-8/1976. = G-I/1955., G-9/1976. = G-II/1955., G-10/1976. = G-Vb/1955., G-11/1976. = G-Vc/1955., G-14/1979., G-20/1979. = G-VII/1955., G-23/1980., G-24/1980., G-26/1981., G-28/1981., G-33/1981., G-37/1982. **Tip Ic** – 2 primjerka: G-17/1979., G-47/1982.)

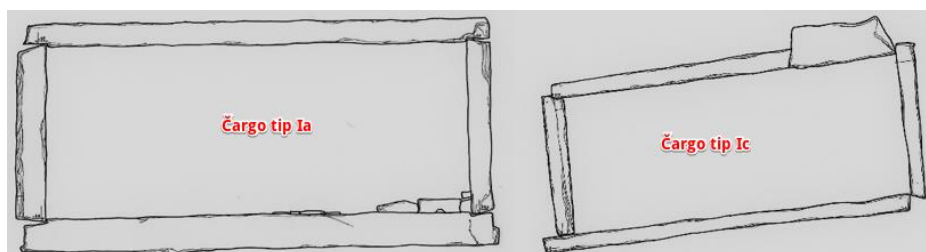

Sl. 54 Sheme inačica grobne arhitekture tipa I pronađene na Martvilu od 1976.-1985. (lijevo – Čargo tip Ia, desno – Čargo tip Ic)

Tip I (s podvarijantama a-d; sl. 54) je osnovni tip grobne arhitekture u Isi, te je zajednički svim tipologijama<sup>594</sup>, a smatra se najskupljim oblikom isejske grobne arhitekture.<sup>595</sup> Grobnice koje pripadaju ovom tipu sastavljene su od četiri okomito postavljene obrađene kamene ploče, formirajući tako pravokutne kamene sanduke / škrinje. Na kutovima duljih stranica obično se nalazi pravilno isklesan žlijeb (*na koljeno*), u obliku slova L, u koji nasjedaju kraće (čeone) ploče grobnice.<sup>596</sup> Njihov pokrov obično čine jedna ili više kamenih ploča koje su najčešće slijepljene glinom i tako fiksirane za kamene sanduk. Kamene ploče pokrovnice nisu isključivo ovisile o jednom tipu grobne arhitekture, a debljine su im od 10-15 cm.<sup>597</sup> Dno grobnica može biti posuto morskim žalom ili popločano tankim kamenim pločama, ali i zemljom (crvenicom) ili podzidom, kojima se najčešće nivelirao kamene živac u koji su, također,

<sup>594</sup> Nikolanci 1969, str. 33; Cambi, Kirigin, Marin 1981a, str. 64; Čargo 2009, str. 30-31; Ugarković 2019, I/1, str. 38-39.

<sup>595</sup> Uz pretpostavljeno postojanje mauzoleja. Ugarković 2019, I/1, str. 55. Za nalaze i pretpostavljeni mauzolej vidi Čargo 2010a, str. 21.

<sup>596</sup> Cambi, Kirigin, Marin 1981a, str. 64; Čargo 2009, str. 31.

<sup>597</sup> Čargo 2009, str. 36-37.

grobnice znale biti uklesane.<sup>598</sup> Tip I je evidentiran na obje nekropole, ali u znatno manjoj mjeri na Vlaškoj njivi (u odnosu na cjelokupnu grobnu arhitekturu zastupljen je 7,2%; javlja se isključivo u kasnom helenizmu od 2.-1. st. pr. Kr. te je u njemu je ukopano 11,1% populacije s istraženog dijela istočne nekropole).<sup>599</sup> Uvriježeno je mišljenje da je riječ o obiteljskim grobnicama unutar kojih je evidentirano i do 9 pokojnika na Martvilu (G-6/1976.), a od 2 do 5 na Vlaškoj njivi.<sup>600</sup> Cambi, Kirigin i Marin navode oko 40 grobnica ovog tipa otkrivenih na području Visa.<sup>601</sup> Prema planu nekropole Martvilo, Ugarković zaključuje da je otprilike 40% grobnica tipa I zastupljeno u istraživanjima od 1976. do 1985. g.<sup>602</sup>

B. Čargo razlikuje četiri inačice ovog tipa (Ia-Id), ovisno o prisutnosti ili izostanku žljebova na rubovima kamenih ploča koje tvore grobnice, te njihovom međusobnom načinu uglavljivanja/naslanjanja.<sup>603</sup> Tip Čargo Ia istovjetan je tipu Ugarković Ia, a odnosi se na grobnice koje na rubovima dužih stranica imaju pravilno isklesan žlijeb, u obliku slova *L*, za prislanjanje kraćih stranica grobnica.<sup>604</sup>

U istraživanjima koja obrađuje ova disertacija, zastupljeno je 16 grobnica tipa Ia (88,9%). Dimenzije grobnica variraju duljinom od 120-215<sup>605</sup> cm, širinom od 71-115 cm.<sup>606</sup> Najdulja grobnica je G-1/1976. sa 215 cm, dok je najšira G-6/1976. sa 115 cm. Duljinu grobnice ispod 2 m ima pet grobnica (G-4/1976., G-8/1976. = G-I/1955., G-

---

<sup>598</sup> Cambi, Kirigin, Marin 1981a, str. 64; Čargo 2009, str. 30.

<sup>599</sup> Ugarković 2019, I/1, str. 38.

<sup>600</sup> Ugarković 2019, I/1, str. 38.

<sup>601</sup> Cambi, Kirigin, Marin 1981a, str. 64, bilj. 10. Iz istraživanja na Martvilu 1976. i 1979. broje 11 grobnica, iz Nikolancijevih i Gabričevićevih istraživanja 1955. na zapadnoj strani Martvila (nogometnog igrališta) broje 13 grobnica (vodeći računa da se za četiri grobnice udvostručava naziv). Također navode da ovom tipu pripadaju grobnice Iz Abramičevih istraživanja na sjevernoj strani nogometnog igrališta, te grobnice uz bedeme Ise, 12 grobnica koje je Ljubić otkrio na Maloj Bandi, te dvije grobnice na položaju Đardin).

<sup>602</sup> Ugarković 2019, I/1, str. 38.

<sup>603</sup> Čargo 2009, str. 30-31.

<sup>604</sup> Čargo 2009, str. 30-31, T. 4. 1; Ugarković 2019, I/1, str. 38, sl. 20.

<sup>605</sup> Nikolanci smatra da su G-I/1955. = G-8/1976. i G-II/1955. = G-9/1976. čije su dulj. 140 cm i 120 cm, vjerojatno bili dječji grobovi. Nikolanci 1969, str. 33.

<sup>606</sup> U terenskoj dokumentaciji koja mi je bila dostupna, često nije bilo jasno radi li se o vanjskim ili unutarnjim dimenzijama grobnica, a ponekad u nedostatku podataka, zaključci o dimenzijama pojedinih grobnica izvedeni su prema nacrtima (crtežima) grobnica. Također, visina grobnica često nedostaje, a iz dokumentacije je ponekad teško bilo razlučiti razlike između kategorije dubine i visine grobnica. Nikolanci navodi aproksimativne dimenzije za grobnice ovog tipa na Martvilu: dulj. 190 cm, šir. 90 cm, vis. 100 cm (+/- 10 cm). Nikolanci 1969, str. 33. Cambi, Kirigin, Marin navode dimenzije grobnica dulj. 190-200 cm, šir. 90-100 cm, vis. 80-100 cm. Cambi, Kirigin, Marin 1981a, str. 64. Čargo navodi dimenzije grobnica dulj. 180-240 cm, šir. 80-118 cm, dub. 80-100 cm, te G-XIV/1955. koja je 240 cm duga. Čargo 2010a, str. 34.



9/1976. = G-II/1955., G-20/1979. = G-VII/1955., G-28/1982.), dok ostalih 11 imaju duljine preko 2 m.

Debljine ploča grobnice su očito varirale.<sup>607</sup> Četiri grobnice prekrivala je jedna kamena ploča pokrovnica (25%; G-1/1976., G-4/1976., G-6/1976., G-14/1979.), četiri grobnice imale su dvije ploče pokrovnice (25%; G-24/1980., G-28/1981., G-33/1981., G-37/1982), G-3/1976. imala je tri pokrovne ploče (6,3%), dok za sedam grobnica nije pronađen pokrov, tj. u grobnicama su pronađeni manji ulomci pokrovnih ploča, ali im se nije mogao definirati točan broj (43,8%; G-8/1976. = G-I/1955., G-9/1976. = G-II/1955., G-10/1976. = G-Vb/1955., G-11/1976. = G-Vc/1955, G-20/1979. = G-VII/1955., G-23/1980. i G-26/1981). Nakon zadnjeg ukopa, rubovi grobnice bili su zalijepljeni glinom, koja je pronađena u tri grobnice (G-3/1976., G-6/1976. i G-24/1980.). Osim grčkog slova *A* koje je bilo urezano na ploči G-24/1980., nisu uočeni nikakvi natpisi ni klesarske oznake, dok je unutarnja stijenka konstrukcijskih ploča grobnice znala biti poravnata, o čemu sugeriraju tragovi obrade klesarskim alatima.<sup>608</sup> Što se orijentacije tiče, ovom tipu grobnica pripada ukupno šest primjeraka orijentacije S-J (37,5%), pet primjeraka orijentacije SZ-JI (31,2%), tri primjerka orijentacije SI-JZ (18,8%), dva primjerka orijentacije I-Z (12,5%).

Dno je posuto šljunkom u 4 grobnice (25%; G-3/1976., G-6/1976., G-23/1980. i G-24/1980.), u dvije grobnice dno je obloženo tankim kamenim pločama (12,5%; G-26/1981., a uz ploče je posut i šljunak u G-28/1981.), G-33/1981. leži na živcu, dok je u G-37/1982. iznad živca sloj tanke zemlje. Za osam grobnica nemamo podatke o dnu grobnice (50%; G-1/1976., G-4/1976., G-8/1976. = G-I/1955., G-9/1976. = G-II/1955., G-10/1976. = G-Vb/1955., G-11/1976. = G-Vc/1955, G-14/1979., G-20/1979. = G-VII/1955.).

Ulomci crnofiguralne lekane pronađeni iznad G-33/1981. čine je najstarijom od svih grobnica koje pripadaju tipu Ia iz istraživanja 1976.-1985. g., a datiraju je na kraj 4. - početak 3. st. pr. Kr. Tri grobnice datiraju se u 3. st. pr. Kr. (18,8%; G-1/1976., G-3/1976. i G-24/1980.), tri grobnice imaju dataciju u kraj 3. i 2. st. pr. Kr. (18,8%; G-9/1976. = G-II/1955., G-14/1979. i G-23/1980.), četiri grobnice datirane su od zadnje

---

<sup>607</sup> Nisu mi poznati podaci o debljinama ploča, ali Nikolanci donosi podatak da su deblj. ploča 12-15 cm. Nikolanci 1969, str. 33. Čargo donosi podatak o oscilaciji debljine ploča koje tvore G-24/1980. Čargo 2009, str. 31.

<sup>608</sup> Kirigin, Marin 1985, str. 50; za tragove obrade unutar G-20/1979-. = G-VII/1955. vidi Čargo 2010a, str. 36, sl. 22-23.

trećine 2. - 1. st. pr. Kr. (25%; u G-6/1976. su pronađeni nalazi koji su vjerojatno pripadali rimskom grobu iznad nje, a datiraju se do 1. st. po. Kr., G-8/1876. = G-I/1955., G-28/1981., G-37/1982.). Za pet grobnica nemamo podatke o dataciji (31,2%; G-4/1976., G-10/1976. = G-Vb/1955., G-11/1976. = G-Vc/1955., G-20-1979. = G-VII/1955., G-26/1981.).

Što se broja pokojnika tiče, u tipu Ia tijekom istraživanja na Martvilu od 1976.-1985., evidentiran je najveći broj pokojnika u jednoj grobnici u Isi (ukupno 9 u G-6/1976.). Po četvero pokojnika evidentirano je u tri grobnice (14,3%, G-1/1979., G-3/1976., G-33/1981.), troje pokojnika evidentirano je u G-24/1980. (10,7%), dva pokojnika evidentirana su u G-28/1981. (7,1%), dok je po jedan pokojnik evidentiran u dvije grobnice (3,6%, G-23/1980. i G-37/1982.). Za ukupno 7 grobnica ovog tipa (43,8%), nemamo nikakvih podataka o broju, spolu i dobi pokojnika. Podaci o spolu i dobi pokojnika sačuvani su šest grobnica, pa tako znamo da su u G-14/1979. bili ukopani 1 muškarac od + 25 g., uz 3 odrasle žene (1 je imala oko 23 g., a dvije su starije od 40 g.). Za G-33/1981 u kojoj je također bilo ukopano četiri pokojnika, jedino znamo da su svi bili odrasli, jednako kao i u G-24/1980. u kojem su bila ukopana dva muškarca i jedna žena. U G-28/1981. ukopani su žena i dijete do 2 g., dok su u G-23/1980. i G-37/1982. bili pojedinačni ukopi odraslog muškarca. Možemo zaključiti da je ukupno 28 pokojnika evidentirano u ovom tipu grobnica, što je 54,9% zastupljenosti od cjelokupnog broja pokojnika evidentiranih na Martvilu, u grobnicama pronađenima od 1976.-1985. Također, prema istraženom segmentu nekropole i uzorku sačuvanih podataka o pokojnicima, zaključujemo da su se u njima pojedinačno ukapali odrasli muškraci, a višestruko odrasli muškarci i žene te djeca.

Među grobnicama istraženima od 1976.-1985. na Martvilu, nisu evidentirane grobnice kojima na dva ili tri kraja stranica postoje žlijebovi, dok se na preostalima naslanjaju jedna uz drugu, bez žlijeba (Čargo tip Ib).<sup>609</sup> No, dvije grobnice pripadaju tipu Čargo Ic<sup>610</sup> (11,1%), za koji je karakteristično da se ploče naslanjaju jedna na drugu, bez žlijebova na rubovima stranica grobnice<sup>611</sup> (sl. 54), a to su: G-17/1979. i G-47/1982.

---

<sup>609</sup> Čargo 2009, str. 31, T. 4. 2.

<sup>610</sup> Čargo 2009, str. 31, T. 4. 3.

<sup>611</sup> Na Vlačkoj njivi ovakva grobna arhitektura se javlja u samo jednom primjerku dječjeg groba, pa Ugarković kategorizira kao tip Ib među oblicima dječjih grobova. Ugarković 2019, I/1, str. 39, 50.

Grobnica G-17/1979. orijentacije je S-J, te je prekriva nekoliko nepravilnih, ravnih ploča, a dno joj je obloženo tankim kamenim pločama. Dimenzije grobnice su nepoznate, a Cambi, Kirigin i Marin je objavljuju kao dječji grob.<sup>612</sup> Grobnica je pronađena gotovo prazna s malo zemlje, bez antropoloških ostataka, a prema keramičkim nalazima je datiramo u početak 3. st. pr. Kr. Jednako tako, G-47/1982. je sastavljena od 4 grubo obrađene okomite kamene ploče, bez žlijebova na kraju. Na sjevernom dijelu pronađen je ulomak ploče pokrovnice, a grobnica je bila djelomično ukopana u živac, a djelomično podzidana s nekoliko kamenih blokova. Dimenzija je 160 x 80 cm, orijentacije S-J. Grobnica je bila opljačkana, pa nemamo podatke o broju, spolu, ni dobi pokojnika, ni o samoj dataciji.

Kao što je navedeno u prethodnim poglavljima, grobnice tip I ponajviše se javljaju na sjevernoj i zapadnoj strani Martvila (31 grobnica), a otkrivene su tijekom istraživanja nekropole od 1948. do 1955. g.<sup>613</sup> Preuzimajući podatke iz muzejskog arhiva, Čargo dodatno ovom tipu pripisuje oko 10 grobnica pronađenih na Maloj bandi 1854. g., te nepoznati broj grobnica pronađenih također na položaju Mala banda 1930.-1932.<sup>614</sup> Ovaj tip grobnica očito su pronalazili i Česi tijekom njihovi istraživanja na sjevernoj strani Martvila.<sup>615</sup> Cambi, Kirigin i Marin tipu I pripisuju oko 40 grobnica pronađenih na području Visa do 1979. g., pridodajući uz gore navedene iz *starih istraživanja*, grobnice pronađene uz bedeme Ise, te dvije grobnice (G-1 i G-2) pronađene 1952. g. kod rasadnika palmi (položaj Đardin)<sup>616</sup> Tipu Ia svakako se trebaju pridodati G-1/1997. i G-2/1997. pronađene na južnoj strani Martvila<sup>617</sup>, a čini se kako G-3/1997. datirana u kraj 4. st. pr. Kr., nije imala žlijebove na duljim stranicama, pa je možda pripadala tipu Ic.<sup>618</sup> Situacija u G-1/1997. u kojoj je 21 rimska urna položena u dva sloja iznad inhumiranih ostataka osmero pokojnika koji su ranije ukopani, ukazuje da se ovaj tip grobne arhitekture, promjenom grobnog rituala, nastavio koristiti i u rimsko doba.<sup>619</sup>

---

<sup>612</sup> Tip III. Cambi, Kirigin, Marin 1981a, str. 66.

<sup>613</sup> Vidi poglavlje *Povijest istraživanja jugozapadne isejske nekropole - stara istraživanja*, sl. 26; Čargo 2010a, str. 47.

<sup>614</sup> Čargo 2010a, str. 47. Ljubić u objavi donosi skicu za 12 grobnica pronađenih 1854., Čargo ih pretpostavlja 10?

<sup>615</sup> Čargo 2010a, str. 27, sl. 15-16.

<sup>616</sup> Cambi, Kirigin, Marin 1981a, str. 64-65, bilj. 11; Čargo 2008b, str. 90-91, sl. 3

<sup>617</sup> Katić 2009, str. 93-134.

<sup>618</sup> Katić 2009b, str. 134-137.

<sup>619</sup> Katić 2009b, str. 93.

Nešto raniji slučaj keramičke urne položene u grobnu arhitekturu tip Ia, zabilježen je na Vlaškoj njivi u G-150/1983. sredinom 1. st. pr. Kr., čime se promjena pogrebnih običaja vezuje uz istovremene političke promjene (gubitak samostalnosti) u Isi.<sup>620</sup>

Na tlocrtu nekropole primjećujemo da su dvije ili više grobnica tipa I često bile gotovo pa sljubljene duljim ili kraćim stranicama, npr. četiri grobnice duljim stranicama G-IV/1955., G-V/1955. G-Va/1955. i G-11/1979. = G-Vc/1955., po dvije grobnice duljim stranicama G-8/1976. = G-I/1955. i G-9/1976. = G-II/1955., G-VIII/1955. i G-X/1955., a primjer su i dvije grobnice kraćim stranicama G-III/1955. i G-10/1976. = G-Vb/1955. No, navedene grobnice nisu dijelile bočnu stranicu, kao primjerice: G-142/1983. i G-142a/1983. pronađene na Vlaškoj njivi<sup>621</sup>, grobnice s pretpostavljenih čeških istraživanja na sjevernoj strani Martvila<sup>622</sup> ili grobnice koje je Abramić istražio 1948. g. također na sjevernoj strani Martvila.<sup>623</sup> Upravo na jednoj fotografiji s njegovih istraživanja primjećujemo dvije grobnice tipa Ia, sljubljene duljim stranicama, čiji su pokrovi ravne, pravokutne ploče također spojeni bridovima.<sup>624</sup> Suženja na njihovim rubovima omogućavala su jednostavniju manipulaciju prilikom višekratnih ukopa. Na fotografiji su ploče pokrovnice podignute, a na njihovim kraćim stranicama vidljivi su utori (moguće za metalne spojnice). Utore za metalne spojnice primjećuje Nikolanci na ulomku profilirane vapnenačke ploče donoseći rekonstrukcijsku shemu te smatrajući da je bila višedijelna i imala je funkciju *kruništa nadgrobnog spomenika*.<sup>625</sup>

U istraživanjima na Martvilu od 1976.-1985. dokumentirano je 18 primjeraka grobnica koje odgovaraju utvrđenom tipu I (podtipovi Ia i Ic) grobne arhitekture, što je ukupno 28,6% zastupljenosti u odnosu na preostale tipove grobnica pronađenih tijekom navedenih iskopavanja. Još od brončanog i željeznog doba, u Dalmaciji (Borščanova gomila, Petrovica, Vela Visoka<sup>626</sup>, potom Žaganj dolac<sup>627</sup>- Brač) i Liburniji (Aserija<sup>628</sup>,

---

<sup>620</sup> To je najstarija urna pronađena u arheološkom kontekstu u grobnici tip Ia. Ugarković 2019, I/1, str. 49, 183.

<sup>621</sup> Ugarković 2010, I, str. 38.

<sup>622</sup> Čargo 2010a, str. 27, sl. 16.

<sup>623</sup> Čargo 2010a, str. 37, sl. 24.

<sup>624</sup> Čargo 2010a, str. 37.

<sup>625</sup> Nikolanci 1969, str. 75-77, sl. 6-7; Čargo 2010a, str. 37, sl. 25.

<sup>626</sup> Marović 1981, str. 11-20.

<sup>627</sup> Marović 1971, str. 5, 9, T. I. 1-2.

<sup>628</sup> Brusić 2005, str. 9-13, sl. 5.

Nadin<sup>629</sup>) evidentirane su kamene škrinje – grobovi od okomito postavljenih kamenih ploča u kojima su se ukapali odrasli indigeni stanovnici<sup>630</sup>. U helenističkom razdoblju, ovom tipu grobne arhitekture mogu se pripisati pojedinačni grobovi pronađeni na širem području Staroga grada na Hvaru<sup>631</sup> i položaju Sutivan u Lumbardi na Korčuli<sup>632</sup>.

Istodobno, u ovakvom tipu grobne arhitekture (u različitim varijantama) ukapali su se stanovnici grčkih gradova i lokalno stanovništvo na jugu Italije. U Lukaniji, u grčkom gradu Metapontu pratimo ukapanja u kamenim sanducima u četiri varijante (A-D, s podtipovima) na nekropoli Pantanello od 5. do 3. st. pr. Kr.<sup>633</sup> U lukanijskoj Herakleji *tombe a cassa* javljaju se od 4. do 3. st. pr. Kr. i u njima se ukapaju pojedinačno odrasli pokojnici (većinom žene), djeca, a kasnije i kao obiteljske grobnice.<sup>634</sup> U Apuliji, u grčkom gradu Tarasu odgovaraju tipu II. 1a-d – *tomba a sarcofago litico* i javljaju se već krajem 6. – početkom 5. st. pr. Kr.<sup>635</sup> Domorodačko stanovništvo s područja Mesapije (Oria<sup>636</sup>, Vaste<sup>637</sup>), također se ukapalo u grobnice od okomito postavljenih kamenih ploča tijekom 4. i 3. st. pr. Kr. Istovremeno, na nekropoli na Liparskim otocima *sarcofagi litici* također su formirani od 4 okomite ploče s istaknutim rubom na bazi<sup>638</sup>. Također, *tombe a cassa di pietra* javljaju se i na nekropoli u Ankoni, a čini se da su nastale već u prvoj polovici 2. st. pr. Kr., a koriste se sve do sredine 1. st. pr. Kr.<sup>639</sup>

U Albaniji, u SZ Epiru, *tombe a cassone lapide / a cassa* javljaju se na nekropoli u gradu Fojnike (*Phoenike*)<sup>640</sup>, te na lokalitetu Borš (*Borsch*) gdje uočavamo žlijebove na

---

<sup>629</sup> Kukoč 2011, str. 2011, str. 202, sl. 27; Kukoč, Čelhar 2019, str. 13-14, sl. 4.

<sup>630</sup> Ugarković 2019, I/1, str. 38. Grobnu arhitekturu čine nepravilne kamene ploče koje su prislonjene jedna uz drugu. Također, vidi nalaze grobova na Sv. Andriji, ovdje poglavlje *Prapovijest otoka Visa*.

<sup>631</sup> Čargo 2010a, str. 39; Ugarković 2019, I/1, str. 39. Grobovi pronađeni u širem prostoru Fara, na položajima Knežine, Čolovica, Garmice i Kučišće, obzirom na udaljenost od grada, interpretirani su u kontekstu gospodarskih imanja. Kirigin 2004, str. 184-185.

<sup>632</sup> Čargo 2010a, str. 39; Novak 1954, str. 42.

<sup>633</sup> Carter 1998, str. 79-89.

<sup>634</sup> Pianu 1990, str. 211-212.

<sup>635</sup> Maruggi 1998, str. 70, 75-76, sl. 49.

<sup>636</sup> Semeraro 2013, str. 382, sl. 4; Ugarković 2019, I/1, str. 38-39.

<sup>637</sup> Ugarković 2019, I/1, str. 39, bilj. 261. (vidi literaturu).

<sup>638</sup> Bernabó Brea, Cavalier, Villard 2001, str. 34-35, T. VI. 1-2.

<sup>639</sup> Colivicchi 2002, str. 49-50.

<sup>640</sup> De Maria 2008, str. 693-694, sl. 9.; ovakva grobna arhitektura javlja se na južnoj nekropoli u više varijanti, s međusobno naslonjenim okomitim pločama koje tvore pravokutni oblik (također i na primjeru unutar kružnog tumula iz zadnje trećine 4. i prve četvrtine 3. st. pr. Kr.), a na nekim su primjerima vidljivi i žljebovi na stranicama. U ovakvoj grobnoj arhitekturi nađeni su pojedinačni i višestruki inhumacijski ukopi, a kasnije se ponovno koristi i za incineracijske ukope. Vidi Lepore, Muka 2018, str. 38-39, sl.2; 44, sl. 17; str. 51, sl. 35; str. 56-60, sl. 48, 50, 56.

duljim i kraćim stranicama grobne arhitekture<sup>641</sup>, ali i na drugim lokalitetima u Epiru i Iliriji (Antigonea, Hadrianopolis, Gitana)<sup>642</sup>.

U Grčkoj, monolitni i kompozitni kameni sarkofazi s vapnenačkim i/ili mramornim pločama pokrovnicama, evidentirani su u Ateni od klasičnog doba, nastavljajući se u helenizmu<sup>643</sup>. Također u Atici, u Megari, odrasli pokojnici i djeca višestruko su se ukapali u kamenim *sarkofazima* (s vidljivim žlijebovima na duljim stranicama) tijekom helenizma<sup>644</sup>. Na Peloponezu, u Argu (*Argos*), ovaj tip grobne arhitekture javlja se od klasičnog razdoblja, tvoreći povezane klastere pretpostavljenih obiteljskih grobnica<sup>645</sup>. Također, na području SZ Grčke u Ambrakiji, ovaj tip grobne arhitekture se javlja tijekom 4. – 2. st. pr. Kr.<sup>646</sup>

Napomenimo da Nikolanci navodi tragove žbuke u G-XIV/1955., što na nijednom drugom primjerku ovog tipa grobnice nije evidentirano u istraživanjima od 1976.-1985.<sup>647</sup>

## Tip II

(Nicolanci tip II; Cambi, Kirigin, Marin tip II; Čargo tip IIa-b; Ugarković tip IIa-c) – **14 primjeraka (22,2%)**

(**Tip IIa** – 9 primjeraka: G-16/1979., G-19/1979., G-29/1981., G-34/1982., G-40/1982., G-41/1982., G-42/1982., G-43/1982., G-50/1982. **Tip IIb** – 3 primjerka: G-22/1980., G-36/1982., G-39/1982. **Tip IIc** – 1 primjerak: G-31/1981.; nejasni – 1 primjerka: G-45/1982. (tip IIa ili IIb))

---

<sup>641</sup> Koči 1987, str. 140, sl. 8; 143, sl. 11; T. IV.

<sup>642</sup> Lepore, Muka 2018, str. 198.

<sup>643</sup> Kurz, Boardman 1972, str. 164.

<sup>644</sup> Chairetakis 2021, str. 5, sl. 3; 7, sl. 7.

<sup>645</sup> Dimakis 2011, str. 37, sl. 2.

<sup>646</sup> Lepore, Muka 2018, str. 198.; Ugarković 2019, I/1, str. 39, bilj. 260. tamo vidi i literaturu za područje Makedonije – lokalitete Veria, Vergina i Pidna gdje se također javljaju ovakvi oblici grobne arhitekture.

<sup>647</sup> Nikolanci 1969, str. 33.

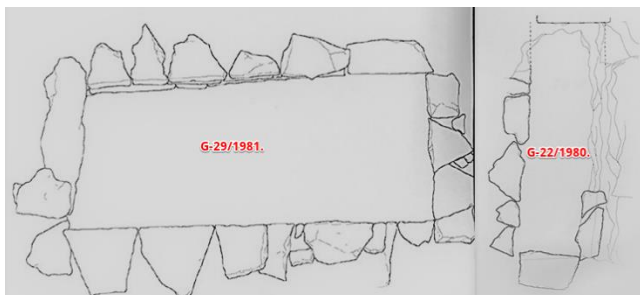

**Sl. 55** Sheme inačica grobne arhitekture tipa II pronađene na Martvilu od 1976.-1985. (lijevo – Čargo tip IIa, desno – Čargo tip IIc)

Tip II (s podvarijantama a-c; **sl. 55**) se odnosi na grobnice uglavnom pravokutnog oblika, koje su zidane od kamenih klesanaca s ili bez veziva<sup>648</sup>. Pokrov im je kao i kod prethodnog tipa<sup>649</sup>, a često su ožbukane iznutra, te im je dno ponekad posuto morskim šljunkom ili pužićima.<sup>650</sup>

Čargo i Ugarković razlikuju osnovni podtip IIa od podtipa IIb, utoliko što potonji koristi živac kao dio grobne arhitekture, koji se, utoliko, mogao i priklesati, prilagođavajući se konfiguraciji terena.<sup>651</sup> Prema nalazima s Vlačke njive, Ugarković nadodaje tip IIc utvrđenoj tipologiji s Martvila, koji po svim elementima odgovara tipu IIa, ali ima dodatni red (ukupno dva) okomito postavljenih kamenih klesanaca.<sup>652</sup>

Ovaj tip grobne arhitekture evidentiran je na nekoliko mikrolokacija na Visu: na zapadnoj strani Martvila tijekom *starih istraživanja* (G-VI/1955., G-X/1955.)<sup>653</sup>, na položaju Đardin (grobница 3/1952.)<sup>654</sup>, u uvali Stonca<sup>655</sup>, te je na Vlačkoj njivi dokumentiran s 15 primjeraka, čineći tako 22,1% ukupne zastupljenosti u odnosu na sve tipove uočene na toj nekropoli.<sup>656</sup>

Također, u istraživanjima na Martvilu od 1976.-1985. pronađeno je ukupno 14 primjeraka tipa II (22,22%), od čega 9 primjeraka odgovaraju podtipu IIa (64,3%), 3

<sup>648</sup> Nikolanci smatra da su grobnice ovog tipa oblikom oponašale kamene sarkofage. Nikolanci 1969, str. 33; Cambi, Kirigin, Marin 1981a, str. 65; Čargo 2009, str. 31-32, T. 4. 5-6; Čargo 2010a, str. 34; Ugarković 2019, I/1, str. 39-40, sl. 21.

<sup>649</sup> Nikolanci 1969, str. 33; Čargo 2010a, str. 34. Cambi, Kirigin i Marin navode kako pokrov nije bilo moguće utvrditi za nijednu grobnicu istraženu od 1976.1979. Cambi, Kirigin, Marin 1981a, str. 65.

<sup>650</sup> Cambi, Kirigin, Marin 1981a, str. 65.

<sup>651</sup> Čargo 2009, str. 31-32. T. 4. 5-6; Ugarković 2019, I/1, str. 39-40, sl. 21.

<sup>652</sup> Ugarković 2019, I/1, str. 39.

<sup>653</sup> Čargo 2010a, str. 47. Cambi, Kirigin i Marin navode ukupno 7 grobnica koje pripadaju ovom tipu, uključujući i tri grobnice pronađene na Martvilu do 1979. g. Cambi, Kirigin, Marin 1981a, str. 65, bilj. 12.

<sup>654</sup> Čargo 2008b, str. 90-91, sl. 4.

<sup>655</sup> Rapanić 1960, str. 37-38, sl. 1-2, T. II. 1-2.

<sup>656</sup> Ugarković 2019, I/1, str. 39.

primjerka podtipu IIb (21,4%), 1 primjerak tipu IIc (7,1%), a za G-45/1982. (7,1%) koja je bila devastirana još u antičko vrijeme, ostaje nejasno jesu li klesanci činili kompletnu arhitekturu, ili je jedan njen dio preuzela živa stijena (na kojoj leži).

Unutarnje dimenzije ovih grobnica variraju (dulj. 95-195 cm, šir. 40-95), kao i vanjske dimenzije (dulj. 120-260 cm, šir. 60-135 cm), što se podudara s dimenzijama ovih grobnica pronađenih na Vlačkoj njivi i položaju Đardin.<sup>657</sup> G-31/1981. je najduža grobnica od 260 cm, a G-29/1981. ima najveću širinu od 145 cm.

Ulomci ploča pokrovnica pronađeni su u četiri grobnice (28,6%, G-29/1981., G-41/1982., G-42/1982., G-43/1982.), no zbog njihove fragmentiranosti je nemoguće odrediti koliko je ukupno kamenih ploča prekrivalo navedene grobnice. Za deset grobnica nemamo podatke o pokrovima (71,4%, nisu pronađeni: G-16/1979., G-19/1979., G-22/1980., G-31/1982., G-34/1982., G-36/1982., G-39/1982., G-40/1982., G-45/1982., G-50/1982.).

Ukupno šest grobnica orijentirano je S-J (42,9%, G-19/1979., G-34/1982., G-41/1982., G-42/1982., G-43/1982., G-45/1982.), šest je orijentacije I-Z (42,9%, G-16/1979., G-22/1980., G-36/1982., G-39/1982., G-40/1982. i G-50/1982.), dok su dvije grobnice orijentirane SI-JZ (14,3%, G-29/1981., G-31/1982.)

Dno je bilo posuto šljunkom u tri grobnice (21,4%, G-16/1979., G-19/1979. i G-34/1982.), tri grobnice ležale su na živcu (21,4%, G-39/1982., G-40/1982. i G-50/1982.), a u tri grobnice zemlja (crvenica) je nivelirala živac (21,4%, G-41/1982., G-42/1982. i G-43/1982.). Za pet grobnica nemamo podatke o njihovom dnu (35,7%, G-22/1980., G-29/1981., G-31/1982., G-36/1982., G-50/1982.).

Ovom tipu grobnica ne nalazimo nijedan primjerak datiran u 4. st. pr. Kr. Najstarije grobnice ovog tipa pronađene u istraživanjima od 1976.-1985., bi bile dvije grobnice datirane u 3. st. pr. Kr. (14,3%, G-22/1980., G-31/1982. s početka 3. st. pr. Kr.). Tri grobnice imaju datacije od 3. – 2. st. pr. Kr. (21,4%, G-19/1979., G-34/1982., G-43/1982.), dok se G-36/1982. u kojoj je, uz ranije kosturne ukope, priložena i keramička urna, datirana od 3. st. pr. Kr. – 1. st. pr. Kr. (7,1%). Za G-45/1982., obzirom na stupanj devastiranost, ne možemo dati precizniju dataciju osim helenističko doba (7,1%), dok je iz istog razloga datacija nepoznata za dvije grobnice (14,3%, G-41/1982. i G-42/1982.).

---

<sup>657</sup> Ugarković 2019, I/1, str. 39; Čargo 2008b, str. 90.



Ukupno 26 pokojnika evidentirano je u 14 grobnica tipa II pronađenih na Martvilu od 1976.-1985. Po pet pokojnika evidentirano je u tri grobnice (35,7%, G-16/1979., G-29/1981., G-31/1982., G-39/1982., G-43/1982.), po četiri pokojnika evidentirana su u dvije grobnice (14,3%, G-19/1979. i G-36/1982.), po jedan pokojnik evidentiran je u četiri grobnice (28,6%, G-22/1980., G-31/1981., G-40/1982., i G-42/1982.), dok je za četiri grobnice nepoznat broj pokojnika (28,6%). Svi pokojnici su odrasli; ukupno je evidentirano 15 odraslih muških jedinki, te 8 odraslih ženskih jedinki, a za dva muškarca i dvije žene iz G-36/1982. nije bilo moguće determinirati njihovu dob.

Na planu nekropole, uočavamo tri skupine dvojnih grobnica<sup>658</sup>, međusobno povezanih duljim i kraćim stranicama: (duljim stranicama, tip IIa: G-40/1982. i G-50/1982., G-41/1982. i G-43/1982.; kraćim stranicama tip IIc i IIb dječji: G-31/1981. i G-32/1981.<sup>659</sup>), ali one ne dijele lateralnu stranicu, kao gore spomenuti primjerci dvojnih grobnica tipa I. Dvojne grobnice grobne arhitekture tipa II, evidentirane su na Vlaškoj njivi (tip IIa: G-45/1983. i G-54/1983.), također povezane duljom stranicom<sup>660</sup>, dok su kraćom stranicom bile sljubljene grobnice na sjevernoj strani Martvila pronađene tijekom čeških istraživanja.<sup>661</sup> Grobnica G-42/1982. (tip IIa) također je zapadnom, duljom stranicom bila vezana sa suhozidom koji čini istočnu bočnu stranicu G-41/1982. Tri grobnice G-41/1982., G-42/1982. i G-43/1982. nalaze se donekle u nizu, te su arhitektonski povezane bočnim stranicama - suhozidnim strukturama, pa su se vjerojatno nalazile unutar jedne obiteljske parcele. Također, na planu nekropole uočavamo i kombinaciju grobnica ovoga tipa, spojenih duljom i kraćom stranicom (G-16/1979. i G-19/1979.) koje moguće također pripadaju nekoj istoj obitelji.

Ukupno 8 grobnica je bilo ožbukano (50%, G-16/1979., G-31/1981., G-36/1982., G-40/1982., G-41/1982., G-43/1982., G-45/1982. i G-50/1982.), a nisu pronađeni tragovi oslikavanja.<sup>662</sup>

---

<sup>658</sup> Termin dvojna grobnica ovdje se odnosi na dvije grobnice koje su konstrukcijski spojene jedna s drugom, a u njima su zabilježeni pojedinačni ili višestruki ukopi, što razlikujemo od dvojnih grobnica (gobova) u kojima su sahranjena dva pokojnika (dvostruki pokop, dvojni ukop). Uoči razliku od Ugarković 2019, I/1, str. 184-185.

<sup>659</sup> Vidi ovdje *Oblici grobne arhitekture za djecu*.

<sup>660</sup> Ugarković 2019, I/1, str. 39.

<sup>661</sup> Čargo 2009, str. 38, T. 7. 7.

<sup>662</sup> Ožbukana je bila i G-VI/1955. Čargo 2010a, str. 47. Freske su pronađene među raznorodnim nalazima koji su 1930. pronađeni na Martvilu prilikom izgradnje kuće Radišić, te su interpretirani kao ukrasi pretpostavljene luksuzne grobnice (mauzoleja). Nikolanci 1969, str. 78.

Ovaj tip grobne arhitekture najzastupljeniji je na helenističkoj nekropoli indigenih stanovnika Budve, gdje su tijekom helenizma, isključivo zabilježeni višekratni višestruki inhumacijski ukopi, interpretirani kao obiteljske grobnice.<sup>663</sup> Kod domorodačkog stanovništva zapadne obale Jadrana, ovaj tip grobnice *a cassa di lastre calcaree* je čest u 4. st. pr. Kr. na nekropoli Purgatorio na lokalitetu Rutigliano u Peuceziji.<sup>664</sup> Također, ovaj tip grobnica (koje koriste živac kao dio grobne arhitekture) nalazimo u Dalmaciji, na liburnskom prostoru, na nekropolama lokalnog stanovništva u Dragišiću<sup>665</sup> i Velikoj Mrdakovici<sup>666</sup>.

Pretpostavlja se kako je za izradu kamenih grobnica na zapadnoj i istočnoj nekropoli (a za ostale grobove pronađene u/na Visu) korišten kvalitetni lokalni vapnenac čiji su tragovi eksploatacije pronađeni širom otoka, ponajviše na jugu u uvalama Srebarna gdje je utvrđen kamenolom<sup>667</sup>, no vjerojatno se brao i drugdje na otoku<sup>668</sup>, iako do sada nisu napravljene petrografske analize uzoraka kamena primjerice s gradskih bedema, grobne arhitekture ili nadgrobni spomenika.

### Tip III

(Cambi, Kirigin, Marin IV; Čargo tip IIIa-c; Ugarković IIIb-c) – **6 primjeraka, 9,5%**

(**Tip IIIa** – 2 primjerka: G-30/1981.; G-52. **Tip IIIb** – 2 primjerka: G-18/1979., G-21/1980. **Tip IIIc** – 1 primjerak: G-15/1979. **Tip III d** – 1 primjerak: G-44/1982.)

---

<sup>663</sup> Marković 2012, str. 13-14, 335-337, T. 45-T. 47.

<sup>664</sup> Natali, Palmentola 2006, str. 14, 30, 82, 275 (grob 6), 285 (grob 27), 308 (grob 75).

<sup>665</sup> Brusić 1980, T. III. 1-2; T.VII. 1-3; T. VIII. 1-3; Brusić 1999b, T. XVIII (grob 20), T. XX (grob 24)

<sup>666</sup> Brusić 1980, T. X. 2-3.

<sup>667</sup> Arheološki nalazi potvrđuju djelovanje kamenoloma u uvali Srebrena tijekom 3. st. pr. Kr. Vidi više u Katić 2009, str. 28-34.

<sup>668</sup> Također, na južnoj obali otoka vide se tragovi eksploatacije kamena u uvalama Lumbađera, Ruda, na rtu Tremule i u uvali Duboka, kao i na Čargo 2021e, str.

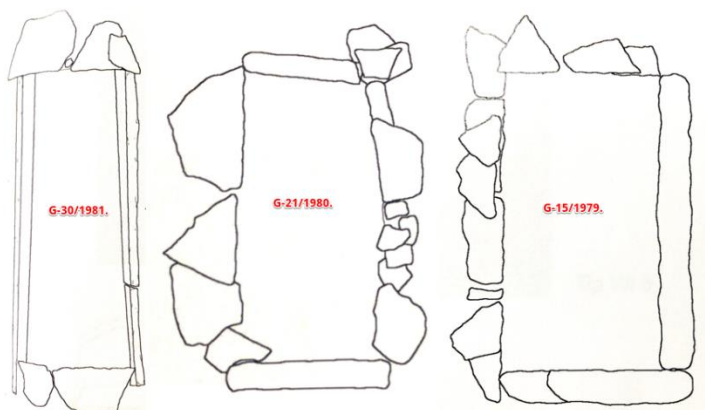

Sl. 56 Sheme inačica grobne arhitekture tipa III pronađene na Martvilu od 1976.-1985. (lijevo – Čargo tip IIa; sredina – Čargo tip IIIb; desno – Čargo tip IIIc)

Dosadašnji heterogeni prijedlozi tipologije grobne arhitekture pronađene na položajima Martvilo i Vlaška njiva za tip III, nisu toliko usuglašeni i istovjetni kao za prethodne tipove. Za grobove pronađene na Martvilu u istraživanjima od 1976.-1985. g., Čargo predlaže tri inačice (IIIa-c; sl. 56)<sup>669</sup> koje se uglavnom odnose na pravokutne grobne konstrukcije, izrađene u kombinaciji okomito postavljenih kamenih ploča i kamenih klesanaca. Ukupno je dokumentirano šest takvih primjeraka, od čega tipu IIIa pripadaju dva primjerka (33,3%), tipu IIIb dva primjerka (33,3%), tipu IIIc jedan primjerak (16,7%), a ovdje predložimo i novu inačicu tip IIIId - zastupljenu jednim primjerkom (16,7%).

Inačica tipa **IIIa** odgovarala bi grobnicama koje imaju duže stranice od okomito postavljenih kamenih ploča, a kraće stranice im čine kameni klesanci<sup>670</sup>. Tip IIIa čine dvije grobnice (G-30/1981. i G-52). G-30/1981. ima dimenzije 230 x 90 cm, orijentirana je S-J, a imala je pokrov od dvije tanje kamene ploče na kojima su bili vidljivi tragovi gline. Sjevernu kraću stranicu grobnice čine kameni klesanci, dok veći dio suprotne, južne kraće stranice čini veća, nepravilna okomito postavljena kamena ploča koja je nadograđena kamenim klesancima s donje i gornje strane.<sup>671</sup> Grobnica leži na živcu, iznad kojeg je imala sloj crvenice kojim je bila nivelirana. U grobnici su pronađene kosti 5 odraslih pokojnika (3 muškarca i dvije žene, 62,5%), a uočeno je da

<sup>669</sup> Čargo 2009, str. 32.

<sup>670</sup> Čargo 2009, str. 32, T. 5. 1.

<sup>671</sup> Obzirom da je u njoj pokopano pet pokojnika, moguće da se konstrukcija bočne stranice urušila tijekom nekog otvaranja, pa je popravljena umetnutom nepravilnom okomitom pločom, nadozidanom klesancima.

su kosti prethodnih pokojnika i nalazi gurnuti na sjevernu stranu grobnice, kako bi se stvorio prostor za zadnjeg pokojnika (odraslog muškarca) s glavom na jugu (gleda prema zapadu) čije su noge zgrčene i na višem nivou. Prema nalazima u grobu, datira se od 3.-1. st. pr. Kr. Ovaj tip grobnice javlja se i na Vlaškoj njivi na jednom primjerku u kojem je evidentiran pojedinačni ukop odrasle žene od 40 g. iz kasnog helenizma<sup>672</sup>, a pripada varijanti Ugarković IIIc<sup>673</sup>. Za G-52 nemamo nikakvih podataka, ni o datumu otkrića, no kako je ucrtana na planu nekropole, poznata nam je orijentacija I-Z, a prema tipu grobne arhitekture odgovara bi varijanti IIIa.

Inačicu tip **IIIb** grobne arhitekture karakteriziraju duže bočne stranice izgrađene od kamenih klesanaca, dok su kraće od okomito postavljenih kamenih ploča.<sup>674</sup> Ovom tipu pripisujemo 2 primjerka: G-18/1979.<sup>675</sup>, G-21/1980. Istočna dulja stranica G-18/1979. građena od kamenih klesanaca, ustvari je zapadna stranica G-19/1979. Uspoređujući dimenzije, G-18/1979. je veća od G-21/1980<sup>676</sup>, dok je G-18/1979. orijentacije S-J (50%), a G-21/1980. orijentacije I-Z (50%). Ploče pokrovnice nisu pronađene u G-18/1979., a nekoliko nepravilnih kamenih ploča pokrovnica spojenih glinom prekrivale su G-21/1980. Za obje grobnice imamo podatak da su ležale na živcu, no na JZ strani G-21/1980. pronađena je hrpa usitnjenih morskih školjki (volaka) čija se hrpa širi izvan groba, pa je grobnica jednim dijelom legla na nju.<sup>677</sup> Grobnice su istovremeno datirane, od 3.-2. st. pr. Kr. (G-18/1979. od sredine 3. st. pr. Kr.). Iz terenske dokumentacije imamo podatak da su u G-18/1979. bila tri pokojnika (ostaci jedne lubanje su bili na jugu), bez podataka o spolu i dobi, dok u G-21/1980. nije bila hermetički zatvorena, već ispunjena zemljom, a unutar iste nisu pronađene ljudske kosti. U grobnicama nisu primijećeni tragovi žbuke. Tip IIIb grobne arhitekture s Martvila istovjetan je Ugarković tipu IIIb koji se na Vlaškoj njivi javlja na primjerku G-65/1983. (koja s G-65a/1983. čini dvojnu grobnicu) iz zadnje trećine 4. i početka 3. st. pr. Kr.

---

<sup>672</sup> Uz ukop su evidentirane i spaljene kosti s ulomcima spaljenog staklenog unguentarija, te keramike, definirani kao G-46a, no nema detaljnijih podataka o tom ukopu. Ugarković 2019, II, str. 171.

<sup>673</sup> Ugarković 2019, I/1, str. 40.

<sup>674</sup> Čargo 2009, str. 32, T. 5. 4.

<sup>675</sup> Cambi, Kirigin i Marin ovu grobnicu svrstavaju u tip IV – grobnicama koje se prilagođavaju situaciji na terenu. Cambi, Kirigin, Marin 1981a, str. 66.

<sup>676</sup> Prema dimenzijama grobe arhitekture, Kirigin, Marin smatraju kako je riječ o dječjem grobu. Kirigin, Marin 1985, str. 46. U sumarnom popisu Ž. Mikića vezanom uz antropološke ostatke pronađene u istraživanjima Martvila od 1976.-1985., nema podataka za G-21/1980.

<sup>677</sup> Kirigin, Marin 1985., str. 46.

Inačica **IIIc** za sada je evidentirana samo na nekropoli Martvilo na primjeru G-15/1979. Grobnica je pravokutnog oblika a tvore je dvije okomito postavljene kamene ploče, jedna na južnoj kraćoj stranici, druga na istočnoj duljoj stranici grobnice, spajajući se pod pravim kutom.<sup>678</sup> Sjeverna kraća i zapadna dulja stranica grobnice su izrađene od kamenih klesanaca. Dimenzije grobnice su 165 x 95 cm, orijentacija je S-J. Nekoliko nepravilnih ravnih kamenih ploča činilo je pokrov grobnice. Grobnica je postavljena na živoj stijeni koja je bila priklesana na dnu stranica građenih od kamenih klesanaca. Grobnica je datirana u 3. st. pr. Kr., a nemamo nikakvih podataka o pokojnicima.<sup>679</sup> Po prvi puta na nekropoli Martvilo u arheološkim istraživanjima je evidentirana grobnica (G-44/1982.) koja ima tegule u svojoj arhitektonskoj strukturi, pa smo je zbog toga izdvojili u zasebnu inačicu **tip IIIId**<sup>680</sup>. Stranice ove grobnice izrađene su kombinacijom okomito postavljenih tegula većih i manjih dimenzija, na koje su nadozidane kamene ploče različitih dimenzija i debljina (dvije velike i dvije tanje)<sup>681</sup>. Pronađeni su kameni ulomci ploča pokrovnica. Grobnica je imala dimenzije 120 x 75 cm, ležala je na sloju crvenice, a orijentirana je S-J. Prema dimenzijama, Kirigin smatra da je grobnica bila dječja, ali obzirom da je grobnica bila opljačkana i devastirana izgradnjom kanala, u grobnici nisu pronađene ljudske kosti ni nalazi, pa nemamo nikakvih detaljnijih podataka o pokojnicima ni o dataciji. Za sada je ovo jedini primjerak ovog tipa grobne arhitekture pronađene na Martvilu, također nije evidentiran u istraživanjima na Vlaškoj njivi, no tipu IIIId mogao bi odgovarati nalaz grobnice na sjevernom dijelu Gradine izvan gradskih bedema, o kojoj Zanella izvještava Bulića.<sup>682</sup> Grobnice pravokutnog oblika čije su stranice tvorile tegule korintskog tipa, evidentirane su na nekropoli Pantanello u Metapontu.<sup>683</sup> *Tile cists* samo su jedna od rjeđih inačica metapontskih grobova koji su u svojoj konstrukciji imali tegule.<sup>684</sup> Smatra se da su imitirali kamene sarkofage, čime su bili njihova ekonomičnija zamjena, a opet postojanija od, primjerice, drvenih sarkofaga.<sup>685</sup> Najraniji primjerci ovih sarkofaga su iz

<sup>678</sup> Čargo 2009, str. 32, T. 5. 3.

<sup>679</sup> Prema dimenzijama, Cambi, Kirigin i Marin ovu grobnicu smatraju dječjom, svrstavajući je u tip IV. Cambi, Kirigin, Marin 1981a, str. 66; Kirigin 1990b, str. 308, T. 2.

<sup>680</sup> Čargo ovu grobnicu svrstava u tip IIIb. Čargo 2009, str. 32.

<sup>681</sup> Tegule nisu sačuvane, a na crno-bijelim fotografijama ih nije moguće tipološki razaznati.

<sup>682</sup> Bulić 1886, str. 85-86. Čargo ovu grobnicu svrstava u tip VIIa. Čargo 2009, str. 33.

<sup>683</sup> Carter 1998, str. 101-102, sl. 3.63-3.64.

<sup>684</sup> Grobnice izrađene od tegula u formi *a cappuccina* i pod svodom su bile najčešći tip grobnica tijekom 4. i 3. st. pr. Kr. u Metapontu. Carter 1998, str. 90, 102.

<sup>685</sup> Carter 1998, str. 101.

prve polovice 5. st. pr. Kr., a u njima su isključivo djeca bila ukopana.<sup>686</sup> Na istom lokalitetu također je u ovom tipu grobne arhitekture evidentiran pojedinačni ukop odrasle žene.<sup>687</sup> Ovi tipovi grobnica javljaju ranije i u većem broju na drugim južnoitalskim lokalitetima, npr. Lokri Epizefiri (*Locris*) u Kalabriji, te na arhajskoj nekropoli u Geli na Siciliji, a tijekom 4. st. pr. Kr. u Herakleji se u ovom tipu grobnica ukapaju odrasli pokojnici<sup>688</sup>.

#### Tip IV

(Cambi, Kirigin, Marin tip III; Čargo tip IV; Ugarković Ib dječji) – vidi ovdje **Ib dječji**.

Čargovom tipu IV odgovarala bi samo G-48/1982. čija se arhitektura sastoji od četiri nepravilne okomite ploče koje nepravilni oblik i podsjećaju na željezodobne indigene grobove pod gomilama.<sup>689</sup> Ova grobnica orijentirana je I-Z, a bila je devastirana već u antičko vrijeme izgradnjom G-49/1982. Prema nalazima, datira se u 2.-1. st. pr. Kr., a na istočnom dnu grobnice pronađen je veliki broj zdrobljenih školjki (volaka).

Istraživači su pretpostavili da je riječ o grobnici novorođenčeta prema dimenzijama, iako nemamo antropološke podatke koji bi to potvrdili. Obzirom da se na Vlaškoj njivi, sličnih dimenzija i identične grobne arhitekture javlja G-48/1983. iz 3. st. pr. Kr., te je Ugarković svrstava u tip Ib dječje grobne arhitekture<sup>690</sup>, pretpostavit ćemo da je riječ o dječjoj grobnici, preuzimajući istu tipologiju. Utoliko, ova grobnica bi odgovarala Cambi, Kirigin, Marin tipu III.<sup>691</sup>

Spomenimo da Ugarković tip IV s devet inačica (a-i) odgovara potpuno različitoj i vrlo heterogenoj skupini grobne arhitekture u kojoj su se ukapali odrasli pokojnici na Vlaškoj njivi. Na istočnoj nekropoli, Ugarković tipu IV odgovara 19 primjeraka, a riječ je o grobovima ukopanima u zemlju sa ili bez djelomične arhitekture koja je mogla biti kombinirana od kamene (kamene ploče), drvene (drveni sanduci ili platforme) ili

---

<sup>686</sup> Carter 1998, str. 102.

<sup>687</sup> Carter 1998, str. 103.

<sup>688</sup> Carter 1998, str. 103.

<sup>689</sup> Čargo 2009, str. 32, T. 5. 4.

<sup>690</sup> Ugarković 2019, I/1, str. 50. Dno grobnice bilo je posuto morskim žalom i zdrobljenim pužićima.

<sup>691</sup> Cambi, Kirigin, Marin 1981a, str. 66.

keramičke (imbreksi, tegule) konstrukcije.<sup>692</sup> Ovakvi tipovi grobne arhitekture nisu evidentirani tijekom istraživanja Martvila od 1976.-1985. g. Pokopi u običnoj zemljanoj rasi bili su najekonomičniji i najrasprostranjeniji oblik grobne arhitekture, pa je sasvim logična njihova velika zastupljenost širom Mediterana<sup>693</sup>. Nalazi ovakvih grobova pronađeni su od kasnoklasičnog do helenističkog razdoblja u: Grčkoj (Atena, Elida, Akrefnia, Veria), Epiru i Albaniji (Ambrakija, Apolonija), južnoj Italiji u grčkim gradovima Taras, Metapont i lukanska Herakleja, ali i na daunskom, mesapskom i lukanskom području, te također na Siciliji (Camarina, Assoro), na nekropolama domorodačkih stanovnika istočne obale Jadrana (na liburnskim lokalitetima, potom na lokalitetima Gostilj, Budva, Kačanj kod Bileće), te na nekim crnomorskim lokalitetima.<sup>694</sup> Od velikog značaja je opažena izravna analogija tipa Ugarković IVb grobne arhitekture s istovjetnim oblikom grobova u koje su se višebrojno i višekратно ukapali indigeni sikulski stanovnici na lokalitetima Assoro i Troini na Siciliji.<sup>695</sup> Također, u Ugarković tip IVe spadaju ukopi u pravokutnim grobnim jamama iznad kojih su postavljene tegule u formi krova (*alla cappuccina*).<sup>696</sup> Ovakav tip grobne arhitekture nije evidentiran na Martvilu<sup>697</sup>, a bio je vrlo raširen i popularan u Grčkoj već od 5. st. pr. Kr., šireći se po čitavom Sredozemlju u 4. i 3. st. pr. Kr.<sup>698</sup>

## Tip V/VI

(Cambi, Kirigin, Marin tip V; Čargo tip Va-b i tip VI; Ugarković tip Va-d) – 4 primjerka, 6,3%

(Tip Va – 1 primjerak: G-5/1976. Tip Vb – 1 primjerak: G-7/1976. Tip VI – 2 primjerak: G-27/1981. i G-46/1982.)

---

<sup>692</sup> Ugarković 2019, I/1, str. 42-46.

<sup>693</sup> Ugarković 2019, I/1, str. 46.

<sup>694</sup> Za sve lokalitete (u Grčkoj: Atena, Elida, Akrefnia, Veria, u južnoj Italij: Brindisi, Ancona, te drugi daunski, mesapski i lukanski lokaliteti, na Siciliji: Camarina, Assoro), vidi relevantnu literaturu u Ugarković 2019, I/1, str. 46-47, bilj. 287-292.

<sup>695</sup> Ugarković 2019, I/1, str. 47.

<sup>696</sup> Ugarković 2019, I/1, str. 42-44, sl. 29-30, vidi ovdje bilješku br. 681.

<sup>697</sup> Vidi ovdje bilj. 679. Čargo ukope koji u konstrukciji imaju tegule grupira u tip VIIa-b, među kojima su oni *a cappuccina* tip VIIb. Čargo 2009, str. 33.

<sup>698</sup> Ugarković 2019, I/1, str. 67, bilj. 301-306 i tamo vezana literatura.

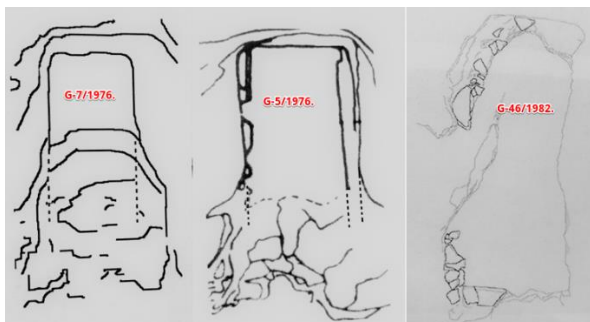

**Sl. 57** Sheme inačica grobne arhitekture tipa Va-b i VI pronađene na Martvilu od 1976.-1985. (lijevo – Čargo tip Va; sredina – Čargo tip Vb; desno – Čargo tip VI)

Čargovi tipovi Va-b i tip VI (sl. 57) donekle su slični prema arhitekturi, pa smo ih združili na istom mjestu, jer je riječ o grobovima u kamenoj litici (tip Va-b) ili u škrapu (tip VI) (sl. 57)<sup>699</sup>. **Tip Va** je grobnica usječena u liticu i zabilježena je na jednom primjerku na Martvilu (25%, G-7/1976.)<sup>700</sup> na kojem su pronađeni tragovi žbuke, evidentirani i na dnu.<sup>701</sup> Pokrov nije pronađen, grobnica je bila poremećena i devastirana, pa nam je jedino poznata njena orijentacija I-Z, a prema fragmentiranim metalnim i keramičkim nalazima, datiramo je u 2.-1. st. pr. Kr. **Tip Vb** također je zabilježen na jednom primjerku na Martvilu (25%, G-5/1976.) - grobnici usječenoj u liticu unutar koje se pretpostavlja da su bile postavljene okomite bočne, kamene ploče.<sup>702</sup> Grobnica je orijentacije I-Z, pokrov nije pronađen, također je bila poremećena s ostacima tri lubanje i datacijom od druge polovice 3. st. – 2. st. pr. Kr. **Tip VI** odgovara jednostavnim ukopima u škrapu, koje ponekad imaju red neobrađenog kamenja, a na nekropoli Martvilo tijekom istraživanja od 1976.-1985. zabilježen je na dva primjerku (50%) u G-27/1981. i G-46/1982. Obje grobnice imaju orijentaciju S-J, pokrov nije pronađen, a G-46/1982. je bila na živcu, nivelirana slojem crvenice. Za G-27/1981. nemamo podataka o pokojnicima<sup>703</sup>, a prema jedinom nalazu, srebrenom novcu Dirahija, grobnica se široko datira od kraja 3. do 1. st. pr. Kr. Čitav grobni kontekst G-46/1982. je ispremiješan, pa iako se čini da je riječ o pojedinačnom

<sup>699</sup> Čargo 2009, str. 32-22, T. 5. 5-7.

<sup>700</sup> Čargo greškom navodi da ovom tipu pripada G-5/1976., koja prema opisu pripada tipu Vb. Čargo 2009, str. 33, T. 5. 6.

<sup>701</sup> Cambi, Kirigin, Marin ovu grobnicu evidentiraju kao tip II. Cambi, Kirigin, Marin 1981a, str. 65, bilj. 12.

<sup>702</sup> Cambi, Kirigin, Marin ovu grobnicu evidentiraju kao tip I. Cambi, Kirigin, Marin 1981a, str. 64, bilj. 11. Čargo greškom navodi da ovom tipu pripada G-7/1976., koja prema opisu pripada tipu Va. Čargo 2009, str. 33, T. 5. 7.

<sup>703</sup> Iako istraživači navode da su pronađene dječje kosti, ali antropološkom analizom nisu potvrđene. Vidi ovdje poglavlje *Katalog*, G-27/1981.



inhumacijskom ukopu (nepoznatih podataka o spolu i dobi) u ispruženom položaju s lubanjom na J, istraživači opažaju drugu lubanju na SI. Grobnica je datirana od 3.-2. st. pr. Kr.

Grobovi u kamenoj stijeni s različitim pokrovom (pitosi, manje kamene gomile), evidentirani su sa 9 primjeraka na Vlačkoj njivi i pripadaju tipu Ugarković V s inačicama a-d.<sup>704</sup> Također, grob u živoj stijeni evidentiran je u uvali Stonca 1960. g.<sup>705</sup>, te u Visu na položaju Stagna 1974. g.<sup>706</sup> Grobovi usječeni u stijenu javljaju se u Sirakuzi na nekropoli Viale Santa Panagia tijekom 6. do 4. st. pr. Kr.<sup>707</sup> Također, već od arhajskog i klasičnog doba, ovaj oblik grobne arhitekture javlja se na nekropoli u Tarasu s nekoliko inačica (tip I. 2a-d.), a zastupljen je tijekom čitavog helenizma.<sup>708</sup>

## Tip VII

(Ugarković IVe)

U tip VIIa-b, Čargo grupira grobove s keramičkom konstrukcijom – tegulama, *a cappuccina* i grob uz sjeverni isejski bedem o kojem Zanella izvještava Bulića.<sup>709</sup> Ovakvi tipovi grobne arhitekture nisu evidentirani na Martvilu tijekom istraživanja 1976.-1985.

## Tip VIII

(Čargo tip VIIIA-b, Ugarković tip VIa) – **9 primjeraka, 14,3%**

(**Tip VIIIA** – 8 primjeraka: R1/1981., R2b/1981., R3/1981., R4/1981., R5/1981., R6/1981., R8/1981, R9/1981. **Tip VIIIB1** – 1 primjerak: G-36/1982.<sup>710</sup> **Tip VIIIB2** – R2a/1981., R-7/1981.

---

<sup>704</sup> Ugarković 2019, I/1, str. 47.

<sup>705</sup> Grob je bio prekriven s dvije kamene ploče pokrovnice različitih veličina, a u njemu osim fragmentiranih ljudskih kostiju nije bilo nalaza, osim nekoliko ulomaka *ilirske keramike* pri samoj površini groba. Rapanić 1960, str. 42, sl. 3-4, T. 3.

<sup>706</sup> Cambi, Kirigin, Marin 1981a, str. 66.

<sup>707</sup> Većinom je riječ o pojedinačnim ukopima. Guzzardi 2022, str. 203.

<sup>708</sup> Maruggi 1994, str. 70, 75.

<sup>709</sup> Vidi ovdje bilj. 106 i 683.

<sup>710</sup> G-36/1982. odgovara statistici za tip II grobne arhitekture.

U Isi, u podmaklom helenističkom razdoblju, uz inhumaciju, počinje se praktirati i incineracija pokojnika čiji se spaljeni ostaci deponiraju dvojako: pojavljuju se u običnim jamama u zemlji s djelomično ili cjelovito obrubljenim nepravilnim kamenjem, te u kamenim i keramičkim urnama (morfološki različitim keramičkim posudama u funkciji urne).

Čargo razlikuje dvije inačice ovog tipa – tip **VIIIa**<sup>711</sup> odgovarao bi grobu u običnoj zemlji, a tijekom istraživanja na Martvilu od 1976.-1985., pronađeno je 8 takvih primjeraka (80%). Većina grobova pronađena je u Sektoru 1 (osim G-8/1982. i G-9/1982. u Sektoru 3) koji je prethodno višekratno devastiran, primarno poljoprivrednim djelatnostima. Grobovi su bili plitki, odmah ispod razine zemlje. Većinom se radi o jamama u zemlji nepravilnog oblika, dimenzija dulj. 30-120 cm, šir. 30-85 cm. Grob R2/1981. najveći je po dimenzijama 120 x 60 cm, u kojem su ljudski ostaci deponirani u keramičkom vrču trilobnog izljeva s jednom ručkom egejske-istočnosredozemne provenijencije (R2a). Navedeni ukop ukopan je u jamu u kojoj se nalaze spaljeni ostaci pokojnika i nalaza (R2b).

Uz spaljene ljudske ostatke, u ovakvim jamama se nalaze i spaljeni nalazi, najčešće amorfnu staklenu balzamariju, keramičke posude, svjetiljke, koštani astragali, igle, ... Prema keramičkim posudama, najstariji među ukopima su R8/1981. i R9/1981. koje datiramo u 2. st. pr. Kr., čime su ujedno i najraniji arheološki dokumentirani incineracijski ukopi u Isi s helenističkim posudama kao priložima. Ovakvi grobovi, iako izazovni pri dokumentiranju zbog prirode i okolnosti istraživanja, sigurno su postojali u većem broju kako na Martvilu, tako i na istočnoj nekropoli. Na položaju Vlaška njiva, dokumentiran je jedan ukop u nepravilnoj eliptičnoj jami, sa spaljenim ostacima pokojnika, vretenastim keramičkim unguentarijima te staklenim i metalnim elementima pokojnikove nošnje iz 3. st. pr. Kr.<sup>712</sup>. Taj ukop za sada je najraniji evidentirani incineracijski ukop u Isi.<sup>713</sup> Slučaj Ise uklapa se u općenitu sliku istočnog Sredozemlja gdje se tijekom druge polovice 3. st. pr. Kr. primjećuje široka rasprostranjenost

---

<sup>711</sup> Čargo 2009, str. 33-34, T. 6. 2.

<sup>712</sup> Grobnica je ukopana u zemlji i jednim dijelom se naslanja na živu stijenu, pa je Ugarković kategorizira kao tip IVg. Ugarković 2019, I/1, str. 42; II, str. 87-89.

<sup>713</sup> Ugarković je obradila 94 grobnice datirane od 4. do 1. st. pr. Kr. među kojima dominiraju inhumacijski ukopi, uz iznimku dva incineracijska ukopa: G-2/1983 i keramičke urne sa spaljenim ostacima pokojnika, koja se nalazi u G-150a/1983. Na nekropoli je također dokumentirano: 75 incineracijskih ukopa, 39 rimskih kosturnih ukopa, te 30 grobova koje nije moguće datirati, ali no ti nalazi nisu objavljeni. Ugarković 2019, I/1, str. 35, bilj. 237.

incineracijskih ukopa.<sup>714</sup> Na poluotoku Salentu, na mesapijskom području, depozicija spaljenih ljudskih ostataka u keramičkim urnama, ali i direktno u zemljanoj jami (*fosse terragne*), dokumentirana je u kasno augustovsko vrijeme na lokalitetima Oria, Otranto, Torre San Giovanni.<sup>715</sup> Također, (in)direktni incineracijski ukopi u zemljanim jamama otkriveni su na nekropoli u Agrigentu na Siciliji na prijelazu iz 1. st. pr. Kr. u 1. st. po.Kr.<sup>716</sup> Dakle, deponiranje spaljenih ostataka pokojnika u keramičkim posudama (urnama), zabilježeno je i u Isi, a Čargo taj tip definira kao **VIIIb**.<sup>717</sup> Konkretno, njegovom tipu VIIIb pripadaju urne stamnoidnog oblika (*olla stamnoide*) s dvije vrpčaste ručke i oslikanim geometrijskim ukrasom, kakva je zabilježena jednim primjerkom u G-36/1982. (10%). Stamnoidna urna lokalne proizvodnje je dokumentirana u II uglu pretpostavljene obiteljske grobnice tipa IIa, u kojoj su ranije bila ukopana četiri pokojnika, a čije su kosti zajedno s nalazima bile gurnute u suprotnu (zapadnu) stranu grobnice. Urna nije imala poklopac, već je bila poklopljena s ulomkom rimske tegule. Grobnica se datira od 3. st. pr. Kr., a sama urna od druge polovice 1. st. pr. Kr., što je datacija i stamnoidne urne G-150a/1983. pronađene na Vlaškoj njivi, doduše u obiteljskoj grobnici tipa Ia<sup>718</sup>. Nalazi obje stamnoidne urne na zapadnoj i istočnoj nekropoli iznimno su važne, jer su sigurno dokumentirane u arheološkom kontekstu, a njihova datacija dokazuje konverziju pogrebnog običaja u Isi, koja se istovremeno prakticira na obje gradske nekropole. Ovakve urne poznate su nam sa fotografije iz zbirke Dojmi<sup>719</sup>, koje su uz još neke primjerke izložene u AZI u Visu (**sl. 58**).<sup>720</sup> Također, jedna identična stamnoidna urna nalazi se među inventarom grobnica pronađenih 1955. g. u *starim istraživanjima* na zapadnoj strani Martvila.<sup>721</sup> Jednako tako, ovakvih 16 primjeraka urni<sup>722</sup>, pronađeno je također na Martvilu u G-1/1997. koja odgovara tipu Ia grobne arhitekture, među još nekoliko inačica keramičkih posuda u

---

<sup>714</sup> De Mitri 2020, str. 351.

<sup>715</sup> De Mitri 2020, str. 349.

<sup>716</sup> Caminneci 2020, str. 360.

<sup>717</sup> Čargo 2009, str. 33-34, T. 6. 3.

<sup>718</sup> Ugarković 2019, I/1, str. 49, sl. 38.

<sup>719</sup> Čargo 2010a, str. 44, sl. 34.

<sup>720</sup> Kirigin 1986, str. 36-37, kat. br. 245-260.

<sup>721</sup> Čargo 2010a, str. 214, kat. br. 5.

<sup>722</sup> Na dvjema stamnoidnim urnama iz 1. st. po. Kr. pronađeni su grafiti: VI (na latinskom), a na drugom primjerku je znak strelice. Čače *et al.* 2022, str. 132-133, V9-V10. Katić interpretira grafit na urni kao grčko slovo ψ. Katić 2009b, str. 92, T. IV. 2.

funkciji urne, te uz kamene urne i ostalim priložima iz 1. st. po. Kr.<sup>723</sup> Posude stamnoidnog oblika u funkciji urni javljaju se na matičnom grčkom području: u Ateni<sup>724</sup> i Korintu<sup>725</sup> u drugoj polovici (kasnom) 1. st. – 2. st. po. Kr., na Peloponezu u Patrasu<sup>726</sup> i Elidi<sup>727</sup>. Na području Epira, ovakvi oblici stamnoidnih urni s razrađenom tipologijom javljaju se na nekropoli grada Fojnike od 3. st. pr. Kr. do ranocarskog razdoblja<sup>728</sup> Ovakav oblik također je zaveden na lokalitetima u Tesprociji<sup>729</sup>, također i u Apoloniji.<sup>730</sup> U Italiji, iz Tarasa su nam također poznati primjerci keramičkih urni stamnoidnog oblika s okomito uzdignutim ručkama poput onih na lebetima<sup>731</sup>. U kasnorepublikanskoj fazi na salentinskom poluotoku, pepeo pokojnika deponirao se u keramičkim urnama pronađenima na mnogim nekropolama na lokalitetima: Egnazia, Brinisi, *Rudiae*, Lecce, Vaste, Vereto i Ugento.<sup>732</sup> Keramičke urne ne ranije od augustovskog vremena, potvrđene su i na nekropoli u Anconi.<sup>733</sup> Stoga, ovaj oblik stamnoidnih ola potvrđen u različitim pogrebnim kontekstima od 3. do 1. st. pr. Kr. na sjeverno-istočnom Peloponezu i u Epiru, čini se da ne pripada italskom repertoaru, već ima ishodište na grčko-epirskom području.<sup>734</sup>

Osim stamnoidnih ola, na Martvilu su, tijekom istraživanja 1976.-1985. g., pronađeni spaljeni ostaci pokojnika u vrčevima s jednom ručkom – **tip VIIIb2**. Takve posude zaveli smo kao zasebnu inačicu tipa VIIIb, a dokumentirane su s dva primjerka (20%) R2a/1981., R-7/1981. Oba vrča su ukopana u zemlji te se potpuno razlikuju morfološkom i fakturom. Vrč iz R2a/1981. **kat. br. R2.1** odgovarao bi primjercima egejsko-istočnomediteranskog podrijetla široke datacije od 1. do 4. st. po. Kr.<sup>735</sup> Drugi vrč **kat. br. R7.1** vjerojatno je lokalne, isejske produkcije, no direktne analogije mi nisu poznate. Donekle sličan vrč, slične fakture, pronađen je u G-1/1997. na Martvilu

<sup>723</sup> Katić 2009b, T. I. 1-2, T. II. 1-2, T. III. 1-2, T. IV. 2, T. V. 1, T. VI. 1, T. VIII. 1, 3, T. X. 1-2, T. XI. 1, T. XII. 1, 3.

<sup>724</sup> Robinson 1959, T. 10. J4, J39, J40, T. 18, M39, M40.

<sup>725</sup> Warner Slane 2017, str. 200-201, T. 49-50.

<sup>726</sup> Whitley 2003, str. 38.

<sup>727</sup> De Mitri 2020, str. 352.

<sup>728</sup> Aleotti 2014, str. 41-44, sl. 4-7; Aleotti 2016, str. 41-42, sl. 2-3.

<sup>729</sup> Pliakou *et al.* 2020, str. 282.

<sup>730</sup> Mano 1971, str. 137, sl. 32, br. 48.

<sup>731</sup> D'Amicis 1994, str. 169, sl. 158-160.

<sup>732</sup> De Mitri 2020, str. 349. vidi i relevantnu literaturu za svaki lokalitet.

<sup>733</sup> Colivicchi 2002, str. 53.

<sup>734</sup> De Mitri 2020, str. 352.

<sup>735</sup> Parica 2008, str. 89; Konestra 2019, str. 44.

zajedno s stamnoidnim urnama i kamenim urnama.<sup>736</sup> Posuda je pretpostavljene lokalne proizvodnje, datira se u 1. st. pr. Kr., a na prijelazu iz ramena prema trбуhu ima latinski grafit *P SNRV*<sup>737</sup>. U svezi s tim, naglasimo da se na jednoj stamnoidnoj urni izloženoj u AZI na Visu, također datiranoj u 1. st. pr. Kr., nalazi grafit pisan grčkim alfabetom - ime Proklas (*Προκλάς*), koji odgovara muškom imenu u nominativu, ili ženskom imenu u genitivu.<sup>738</sup> Među primjercima urni izloženima u AZI na Visu, uočavamo morfolоški različite keramičke posude u funkciji urni – čak i jednu amforu s jednostavnim oslikanim geometrijskim i vegetabilnim ukrasima.<sup>739</sup>



**Sl. 58 Keramičke urne iz AZI, izložene u Gospinoj bateriji u Visu (foto: F. Sršen)**

Različite oblike keramičkih posuda u funkciji urne tijekom helenističkog i rimskog razdoblja nalazimo u južnoj Italiji, u Tarasu od 4. st. pr. Kr. pelike i hidrije crvenofiguralnog keramičkog stila)<sup>740</sup>. Hidrije su zabilježene također na mesapijskom području od 3. st. pr. Kr.<sup>741</sup>, a njihovo podrijetlo povezuje se s istočnoegejskim prostorom gdje su također evidentirane od 3. – 1. st. pr. Kr. (Elida i Patras na Peloponezu, područje Tesprotije u Epiru, i u Apoloniji)<sup>742</sup>. U Ambrakiji, na zapadnoj nekropoli, spaljeni ostaci pokojnika deponiraju se u keramičkim ili metalnim amforama,

<sup>736</sup> Katić 2009, str. 104-105, T. IX. 1.

<sup>737</sup> Čače *et al.* 2022, str. 131, V8.

<sup>738</sup> Čače *et al.* 2022, str. 132, V9. Urna je dio zbirke Dojmi (Čargo 2010a, str. 44), a u navedenoj objavi se navodi Martvilo kao lokalitet na kojem je urna pronađena, što ne mora biti točno.

<sup>739</sup> Čargo 2010a, str. 44, sl. 34.

<sup>740</sup> D'Amicis 1994, str. 151-152, sl. 128-129.

<sup>741</sup> De Mitri 2020, str. 346-347.

<sup>742</sup> De Mitri 2020, str. 352. Za lokalitete u Tesprotiji vidi: Pliakou *et al.* 2020, str. 282, sl. 4.

hidrijama, pelikama i enohojama.<sup>743</sup> Najstariji incineracijski ukopi u Fojnike, od 4. st. pr. Kr. pa tijekom helenizma, kontinuirano koriste pelike u funkciji urni.<sup>744</sup>

Spomenimo i kamene urne koje nisu pronađene tijekom istraživanja 1976.-1985. g., ali su evidentirane na jugoistočnoj strani Martvila 1950. g. U jednoj slučajno otkrivenoj grobnici nepoznate grobne arhitekture, otkriveno je sedam kamenih urni (dvije pravokutne, pet cilindričnih) s poklopcima i materijalom iz 1. i 2. st. po. Kr.<sup>745</sup> Također, tri kamene urne (dvije pravokutne i jedna cilindrična) pronađene su u G-1/1997. na Martvilu zajedno sa 16 keramičkih urni.<sup>746</sup> Š. Ljubić također spominje kamene urne s pepelom, opisujući nalaze grobova na Martvilu iz 1854. g., a u jednom pismu G. Lučić Roki također navodi dvije okrugle i jednu kvadratnu urnu te četiri vaze s kostima u sarkofagu<sup>747</sup>.

## 10.2 Oblici grobne arhitekture za djecu

(G-2/1976., G-12/1979., G-25/1981. G-32/1985., G-35/1982., G-38/1982., G-48/1982., G-49/1982., G-51/1982.) – **9 primjeraka, 14,3%**

**(Tip Ib** – 4 primjerka: G-2/1976., G-12/1979., G-38/1982., G-48/1982. **Tip IIb** – 2 primjerka: G-35/1982. i G-49/1982. **Tip IIc** – 1 primjerak: G-32/1982. **Tip IIIa** – 1 primjerak: G-25/1981. **Tip IVj** – 1 primjerak: G-51/1982.

Tijekom istraživanja na Martvilu od 1976.-1985. pronađeno je osam grobnica za koje istraživači smatraju da je riječ o dječjim grobovima, primarno prema dimenzijama, ali i stanju na terenu.<sup>748</sup> Za pet primjeraka antropološka analiza Ž. Mikića potvrdila je da su u grobnicama bila ukopana djeca (55,6%, G-32/1982., G-35/1982., G-38/1982., G-49/1982. i G-51/1982.). Za njihove tipologije grobne arhitekture preuzimamo tipologiju Ugarković I-V s pripadajućim inačicama, koje su proizašle iz analize oblika dječjih grobova, oslanjajući se na oblike grobne arhitekture za odrasle, pronađenih na Vlaškoj njivi 1983. g.

<sup>743</sup> Papadopoulou *et al.* 2020, str. 308-309.

<sup>744</sup> Lepore 2020, str. 213.

<sup>745</sup> Nikolanci 1952, str. 189-191, sl. 1.

<sup>746</sup> Katić 2009, str. 106-107, T. XIV. 1, 3; T. XV. 1.

<sup>747</sup> Nikolanci 1969, str. 64.

<sup>748</sup> Dječji grobovi otkriveni do 1982. g. odgovaraju tipu Cambi, Kirigin, Marin III, a to su: G-2/1976., G-12/1979., G-17/1979., G-23/1980. Također, istraživači objavljuju G-15/1979. kao dječji grob, no prema tipu arhitekture, odgovara tipu IV. Cambi, Kirigin, Marin 1981a, str. 66; Kirigin, Marin 1985, str. 46. Za nijedan od navedenih grobova antropološka analiza nije potvrdila dječje kosturne ostatke.

Ugarković **tip Ib** objedinjuje grobnice koje su napravljene od četiri okomite kamene ploče, no izostaju žlijebovi na ugaonim spojevima, a njihov pokrov čini više kamenih ploča.<sup>749</sup> U istraživanjima Martvila od 1976.-1985. g., ovom tipu odgovaraju četiri primjerka (50%, G-2/1976., G-12/1979., G-38/1982. i G-48/1982.). Svi primjerci grobnica imaju poremećeni kontekst ili su prethodno bile uništene (neke već i u antici), pa ne možemo biti sigurni da je riječ isključivo o pojedinačnim dječjim ukopima. Dimenzijama najveća je G-48/1982. (74 x 34 cm), a najmanja je G-2/1976. (28 x 33 cm). Dvije grobnice su orijentacije S-J (50%, G-2/1976., G-12/1979.), a dvije grobnice su orijentacije I-Z (50%, G-38/1982. i G-48/1982.). G-38/1982. su jedinoj sačuvane dvije ploče pokrovnice. Hrpa volaka nađena je na dnu iste grobnice, ali se nastavlja i izvan nje, pa je vjerojatno dio nekih ranijih pogrebnih obreda. Najstarija među grobnicama ovog tipa je G-12/1979. datirana u 3. st. pr. Kr. u kojoj je, prema istraživačima, bila pokopana jedna žena od 8-12 g. s lubanjom na sjeveru.<sup>750</sup> Za tri grobnice (G-38/1982., G-48/1982. i G-51/1982.) datacija je od 2. – 1. st. pr. Kr, dok G-2/1976. nije bilo moguće datirati. Antropološkim analizama, samo u G-38/1982. je potvrđen ukop djeteta nepoznatog spola oko 4 g. starosti. Na Vlaškoj njivi, ovaj tip je evidentiran s jednim primjerkom (G-48/1983.) iz 3. st. pr. Kr.<sup>751</sup>

Tipu II dječje arhitekture, konkretno varijantama I**ib** i I**ic**, ukupno odgovaraju tri grobnice (33,3%, G-32/1981., G-35/1982. i G-49/1982.). Tip I**ib** odgovarao bi manjoj i jednostavnijoj varijanti grobne arhitekture za odrasle tip I**b** - grobnicama zidanim od kamenih klesanaca, čiji dio arhitekture preuzima živa stijena.<sup>752</sup> Tom tipu odgovarale bi dvije grobnice (22,2%, G-35/1982. i G-49/1982.). Obe grobnice su devastirane, orijentacije S-J, bez pronađenog pokrova. G-35/1982. leži na živcu, za G-49/1982. nemamo podatke o dnu. G-35/1982. je veća (105 x 40 cm) i tragovi gline pronađeni su kao vezivo koje je spajalo kamene klesance. U obje grobnice antropološkom analizom je potvrđen ukop djeteta nepoznatog spola od 2 g. U G-35/1982. lubanja je bila na jugu, a datirana je 3. st. pr. Kr., dok je u G-49/1982. lubanja bila na sjeveru, a datirana od 2.-1. st. pr. Kr.

---

<sup>749</sup> Ugarković 2019, I/1, str. 50. Ovaj tip odgovarao bi tipu Čargo IV. Čargo 2009, str. 32, T. 5. 4.

<sup>750</sup> Na antropološkom popisu Ž. Mikića nemamo nikakvih podataka o pokojnicima iz ove grobnice.

<sup>751</sup> Vidi ovdje bilj. 690. Ugarković 2019, I/1, str. 50.

<sup>752</sup> Na nekropoli Vlaška njiva, ovaj se tip ne pojavljuje među oblicima dječje arhitekture, pa je preuzet iz tipologije oblika grobne arhitekture za odrasle. Ugarković 2019, I/1, str. 39. Vidi ovdje *Oblici grobne arhitekture za odrasle pokojnike - Tip II*.

**Tip IIc** također nije zabilježen među oblicima dječje arhitekture na istočnoj nekropoli, pa ga preuzimamo temeljem sličnosti u konstrukciji grobova odraslih pokojnika.<sup>753</sup>

Ovom tipu odgovarale bi grobnice pravokutnog oblika sa nekoliko okomitih i dva vodoravna reda kamenih klesanaca.<sup>754</sup> Tipu IIc pripada jedan primjerak (11,1%) - G-32/1982. čija je kraća sjeverna okomita stranica ujedno i južna okomita stranica G-31/1982. (dvojne grobnice). Grobnica je orijentacije SI-JZ, leži na živcu, a bila je prekrivena jednom velikom pločom pokrovnicom. Datira se u početak 3. st. pr. Kr., a antropološkom analizom potvrđuje se ukop jedne žene do 19 g.

**Tip IIIa** istovjetan je tipu grobne arhitekture za odrasle pokojnike, dakle karakteriziraju ga okomito postavljene nepravilne kamene ploče, a jednu stranu grobne arhitekture preuzima živa stijena. Jedini primjerak ovog tipa grobne arhitekture (11,1%) mogla bi biti G-25/1982., čija je grobna arhitektura poprilično nejasna, obzirom da je većim dijelom devastirana pri poljoprivrednim aktivnostima. Grobnica je orijentirana S-J, dimenzija 55 x 45 cm, a istraživači bilježe da su pronađene dječje kosti, iako to antropološka analiza ne potvrđuje. Datira se u prijelaz 3. st. na 2. st. pr. Kr. Ovaj tip grobne arhitekture nije zabilježen na Vlaškoj njivi, na kojoj su, pak, evidentirane tri inačice ovog tipa IIIe-g kojih za sada nema na Martvilu.<sup>755</sup>

Posljednji primjerak dječjeg groba G-51/1982. (11,1%) odgovarao bi tipu dječje grobne arhitekture **IVj**, tj. ovalna jama koja je djelomično obrubljena kamenim klesancima.<sup>756</sup> Grobnica je djelomično uništena, orijentacije S-J, unutarnjih dimenzija 65 x 40 cm, a antropološkom analizom je potvrđen ukop djeteta u prvoj godini života (nije novorođenče) iz 2. st. pr. Kr. Ovaj tip grobne arhitekture s nekoliko inačica (IVj-n) javlja se na Vlaškoj njivi od kasnog 4. st. pr. Kr., a istoj varijanti IVj odgovarao bi G-11/1983.<sup>757</sup> Dječji grobovi ukopani u zemlji, javljaju se u Sirakuzi od 6. do 4. st. pr. Kr.<sup>758</sup>

---

<sup>753</sup> Vidi prethodnu bilješku.

<sup>754</sup> Vidi ovdje bilj. 747.

<sup>755</sup> Ugarković 2019, I/1, str. 50.

<sup>756</sup> Ugarković 2019, I/1, str. 52.

<sup>757</sup> Ugarković 2019, I/1, str. 52; II, str. 20-22. ostale inačice koje se javljaju na Vlaškoj njivi, nisu evidentirane u iskopavanjima na Martvilu od 1976.-1985. g.

<sup>758</sup> Guzzardi 2022, str. 204; Ugarković 2019, I/1, str. 52.



## 11. OSTEOLošKI MATERIJAL

Pri studiji svake nekropole, iznimno važan set podataka o životu pokojnika proizlazi iz interdisciplinarnih analiza ljudskih ostataka, čiji rezultati ovise o dva faktora: stanju očuvanosti ljudskog osteološkog materijala i vrsti korištene metodologije pri analiziranju istog. Broj pokojnika, zastupljenost po spolu i dobi, bolesti i traume, prehrambene navike, fizički izgled, samo su neke informacije koje proizlaze iz analiza antropološkog materijala, čime je moguće proniknuti u društvenu strukturu i demografske karakteristike pokojnika.

Jedno od metodoloških ograničenja ove doktorske disertacije svakako jest nedostatak grobnih zapisnika (formulara), te službenih rezultata i interpretacije antropološke analize. Podaci o pokojnicima, koje koristim u ovom radu, preuzeti su iz terenskih izvještaja i dokumentacije, te sumarnog popisa prof. dr. sc. Živka Mikića<sup>759</sup>. Obzirom da su samo dvije grobnice (3,1%; G-22/1980. i G-24/1980.) s poznatim podacima o pokojnicima, pronađene intaktne tijekom istraživanja koja obrađuje ova disertacija, nije moguće istaknuti razlike u nijansama gradacije očuvanosti osteološkog materijala. Iščitavajući terensku dokumentaciju i opaske istraživača, sasvim je jasno kako je skeletni materijal bio većinom fragmentiran i iznimno loše sačuvan. Usporedbom s podacima na Vlaškoj njivi, uočavamo sličnu situaciju, što je sasvim logično obzirom na iste prirodne i kulturološke faktore, te u konačnici sustavnu devastaciju ovog pogrebnog krajolika, koji su itekako utjecali na propast kostiju pokojnika.<sup>760</sup>

Od ukupno 63 evidentirane grobne cjeline tijekom istraživanja na Martvilu od 1976.-1985. g., za ukupno 30 grobnih cjelina (47,6%) imamo barem neki podatak o pokojnicima (najčešće njihov broj). Prema terenskoj dokumentaciji, u istraživanjima su evidentirana 72 i više pokojnika, dok su prema antropološkoj analizi Ž. Mikića iz 22

---

<sup>759</sup> Prof. dr. sc. Živko Mikić na terenu je analizirao skeletni materijal pronađen u istraživanjima Martvila od 1976.-1985. g., no rezultati i interpretacija njegove analize nisu mi dostupni, osim sumiranog popisa određenih antropoloških podataka koje koristim u ovom radu, te poglavlja *Antropološke osobitosti stanovnika helenističke Ise*, iz knjige B. Kirigina, *Ise. Grčki grad na Jadranu*, Split 1996, 69-70. u kojima se autor, u kratkom opisu, poziva na Mikićeve neobjavljene rezultate. Vidi ovdje poglavlje *Metodologija*, bilj. 12. Mikić je izvršio antropološku analizu skeleta s Vlaške njive, čije rezultate i interpretaciju donosi M. Ugarković, pa je za pretpostaviti kako je koristio istu metodologiju pri utvrđivanju spola i starosti prilikom analize kostura s Martvila. Vidi Ugarković 2019, I/1, str. 173, bilj. 1627.

<sup>760</sup> Prirodni faktori koji su sigurno utjecali na propadanje skeletnog materijala na istočnoj i zapadnoj nekropoli su: geomorfološka konfiguracija tla, kiselost zemlje te blizina mora (vlažnost, salinitet), dok je sama praksa višestrukih višekratnik ukopa, također ključan kulturološki faktor. Ugarković 2019, I/1, str. 173.

grobne cjeline (34,9%) izdvojeni ostaci za minimalno 50 pokojnika<sup>761</sup>. Za nekoliko grobova uočene su diskrepancije vezane uz broj, spol i dob pokojnika među podacima koje zapisuju i opažaju istraživači na terenu, u odnosu na Mikićeve rezultate (vidi **T. 2**).<sup>762</sup> Svjesni svih ograničenja koja direktno utječu na zaključke vezane uz biološke karakteristike pokojnika s Martvila, statistika za spol i dob pokojnika u ovom radu temelji se na podacima preuzetima iz Mikićevog izvještaja, među kojima se izdvaja 50 jedinki, od kojih su: 18 odraslih žena (36%), 23 odrasla muškarca (46 %), 5 djece (10%, 1 žena adolescentske dobi, 4 nepoznatog spola i dobi)<sup>763</sup>, dok za 4 odrasla pokojnika nemamo podataka o spolu (8 %) (**sl. 59**).

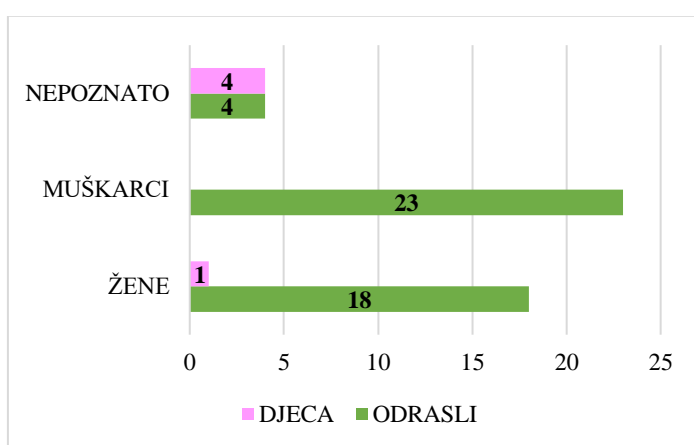

**Sl. 59** Zastupljenost odraslih i dječjih pokojnika prema spolu (Martvilo 1976.-1985.)

Muški skeleti nešto su više zastupljeni u odnosu na ženske skelete (u omjeru 1,21 : 1), dok su na segmentu istražene istočne nekropole na položaju Vlaška njiva, muški pokojnici zastupljeniji u odnosu na žene u omjeru 1,8 : 1, ali na razlike u rezultatima s obje nekropole sigurno utječe stupanj očuvanosti analiziranih uzoraka.<sup>764</sup> Najveći broj pokojnika pripada odrasloj dobnoj skupini (više od 35 g., 10 pokojnika, 20%). Dvoje pokojnika (4%, muškarac u G-31/1981. i žena u G-42/1982.) imaju oko 60 g. Ukupno 5 pokojnika su djeca: jedno dijete je perinatalne dobi (2%), troje su juvenilne dobi (6%), a jedna žena je adolescentske dobi (2%)<sup>765</sup> (**sl. 60**).

<sup>761</sup> Na Vlaškoj njivi izdvojeno je 112 jedinki. Ugarković 2019, I/1, str. 117.

<sup>762</sup> Primjerice, u terenskoj dokumentaciji za G-14/1979. navedeno je šest pokojnika, a Mikić ih izdvaja četvero; za G-16/1979. istraživači navode četvero pokojnika, Mikić izdvaja troje; za G-19/1979. istraživači navode troje pokojnika, dok ih Mikić izdvaja četvero.

<sup>763</sup> Na uzorcima dječjih skeleta pronađenih na Vlaškoj njivi, također se nije određivao spol djece (za one mlađe od 15 g.). Ugarković 2019, I/1, str. 173.

<sup>764</sup> Ugarković ostavlja mogućnost nekog drugog razloga za veći omjer muških pokojnika, ali ističe i veći stupanj gracilnosti ženskih kostura u odnosu na muške kosture. Ugarković 2019, I/1, str. 173.

<sup>765</sup> Kategorizacija dobi preuzeta je prema Loewen, Nystrom, Čelhar 2021, str. 268.

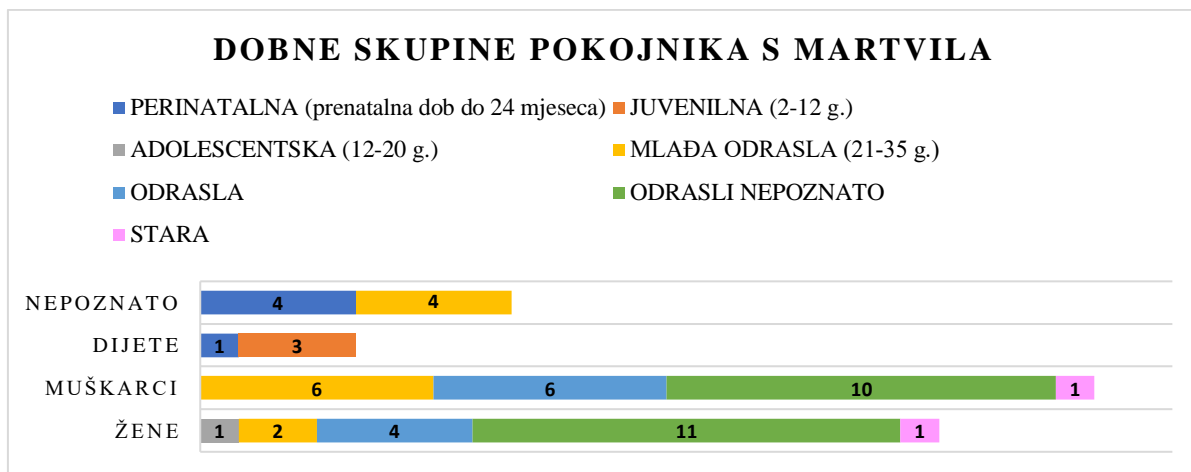

**Sl. 60** Zastupljenost pokojnika pronađenih prema dobnim skupinama (Martvilo 1976.-1985.)

Na kvantitativno reprezentativnijem uzorku pokojnika na Vlaškoj njivi, uočavamo 65% odraslih pokojnika i 25% djece (novorođenčad 5%).<sup>766</sup> Tijekom željeznog doba i antike, očekivano trajanje života pri rođenju za mediteranske populacije procjenjuje se od 20 do 30 g.<sup>767</sup> Na liburnskom području među željezodobnim populacijama, prosječna dob odraslih pokojnika (ovisno o spolu) varirala je od 33 do 44 g.<sup>768</sup> Konkretno, nalazi na nekropolama Rutigliano-Purgatorio (središnja Apulija), Pantanello (Metapont), te na lokalitetu Pezza Petrosa (kraj Brindisija), sugeriraju da je većina stanovnika predrimске jugoistočne Italije živjela do četrdeset godina.<sup>769</sup> Željezodobno indigeno stanovništvo na području Liburnije, prema istraživanjima u Nadinu pokazuje da je 49% odraslih pojedinaca i 51% djece bilo ukopano na istraženom dijelu nekropole (parcele 1-10).<sup>770</sup> Razina mortaliteta djece, osobito novorođenčadi, bila je znatno viša, primjerice 42% na arhajskim nekropolama u Geli i Sirakuzi.<sup>771</sup> Iznimno nizak udio dječjih pokojnika na isejskim nekropolama sigurno ne odražava stvarno stanje, već je sigurna posljedica stupnja očuvanosti dječjih krhkih kostiju, podložnih propadanju, ali i prirode samih istraživanja.<sup>772</sup>

<sup>766</sup> Ugarković 2019, I/1, str. 174, sl. 237.

<sup>767</sup> Loewen, Nystrom, Čelhar 2021, str. 279.

<sup>768</sup> Statistika za nadinsku nekropolu ponešto je različita u odnosu na statistike pokojnika na okolnim željezodobnim lokalitetima, obzirom na visok broj djece u grobovima. Loewen, Nystrom, Čelhar 2021, str. 280.

<sup>769</sup> Yntema 2013, str. 198.

<sup>770</sup> Loewen, Nystrom, Čelhar 2021, str. 273.

<sup>771</sup> Ugarković 2019, I/1, str. 174.

<sup>772</sup> Ugarković 2019, I/1, str. 174.

Na Mikićevom sumarnom popisu, izostaju podaci o patološkim promjenama i primijećenim traumama, npr. tragovi uboda, prijeloma, proboja (ratničke ozlijede), no Kirigin navodi deformirajući artritis kralježnice i zglobova dugih kostiju, te patološke promjene na zubima (karijes, paradentopatične promjene i dentalne ciste, čak i ekstrakciju zuba<sup>773</sup>), što primjećujemo i u objavljenim podacima s Vlaške njive.<sup>774</sup>

Također, Kirigin u objavi navodi:

"...Po svemu izgleda da su Isejci pripadali mediteranskom tipu dugoglavih, robustnih i visokih ljudi, koji bi se lakše mogli vezati uz autohtono stanovništvo nego za Grke, koje karakterizira gracilni mediteranski tip niskog rasta."<sup>775</sup> Antropološki podaci temeljeni na analizama ljudskih ostataka s Vlaške njive djelomično su komplementarni ovoj tvrdnji, pri čemu se može zaključiti kako su Isejci bili relativno dobrog zdravstvenog stanja, uz nisku stopu trauma.<sup>776</sup>

**Tablica 2 Podaci o pokojnicima prema terenskoj dokumentaciji i analizi Ž. Mikića**

| BROJ GROBA        | MUZEJSKA DOKUMENTACIJA |      |         | ŽIVKO MIKIĆ |  |   |
|-------------------|------------------------|------|---------|-------------|--|---|
|                   | BROJ                   | SPOL | DOB     | BROJ        | SPOL   | DOB   |
| <b>G-1/1976.</b>  | 4                      | -    | -       | -           | -  | -   |
| <b>G-3/1976.</b>  | 3                      | -    | -       | -           | -  | -   |
| <b>G-5/1976.</b>  | 5                      | -    | -       | -           | -  | -   |
| <b>G-6/1976.</b>  | 9                      | -    | -       | -           | -  | -   |
| <b>G-12/1979.</b> | 1 dijete               | žena | 8-12 g. | -           | -  | -   |
| <b>G-14/1979.</b> | 6                      | -    | -       | 4           | 3 žene (2 gracilne žene, 1 vjerojatno žena), 1 muškarac umjerene građe | Svi odrasli: 2 žene 40-45 g., 1 vjerojatno žena 23 g., 1 muškarac više od 25 g. |
| <b>G-16/1979.</b> | 4                      | -    | -       | 3           | 2 robusna muškarca, 1  | Svi odrasli: 1 muškarac   |

<sup>773</sup> Kirigin 1996, str. 69-70. Kirigin navodi da je riječ o analizi ljudskih kostiju s Martvila, spominjući oko 100 izdvojenih kostura, no moguće je da se ipak radi o rezultatima s Vlaške njive, obzirom da je Mikić na Martvilu izdvojio upola manje kostura.

<sup>774</sup> Ugarković 2019, I/1, str. 174-176.

<sup>775</sup> Kirigin 1996, str. 69.

<sup>776</sup> Ugarković 2019, I/1, str. 176.

|                   |                |          |       |             |   |  |
|-------------------|----------------|----------|-------|-------------|---|--|
|                   |                |          |       |             | žena umjerene građe   | više od 45 g., 1 odrastao muškarac, 1 odrasla žena   |
| <b>G-18/1979.</b> | 3              | -        | -     | -           | -   | -  |
| <b>G-19/1979.</b> | 3              | -        | -     | 4           | 3 muškarca (2 robusna, 1 umjerene građe), 1 žena (umjerene građe) | svi odrasli: 1 muškarac do 30 g., 1 muškarac više od 45 g., 1 muškarac oko 40 g., 1 žena više od 45 g. |
| <b>G-22/1980.</b> | 1              | muškarac | 60 g. | 1           | muškarac umjerene građe   | više od 45 g.  |
| <b>G-23/1980.</b> | više pokojnika | -        | -     | minimalno 1 | robusni muškarac  | odrastao   |
| <b>G-24/1980.</b> | 3              | -        | -     | najmanje 3  | 2 muškarca, 1 žena  | svi odrasli  |
| <b>G-25/1981.</b> | 1 dijete       | -        | -     | -           | -   | -  |
| <b>G-28/1981.</b> | -              | -        | -     | 2           | 1 žena, 1 dijete nepoznatog spola                                 | odrasla 1 žena, dijete 2 g.  |
| <b>G-29/1981.</b> | 3              | -        | -     | 3           | 2 muškarca (1 robusan), 1 gracilna žena                           | svi odrasli: 1 muškarac do 35 g.   |
| <b>G-30/1981.</b> | 5              | -        | -     | 5           | 3 muškarca (1 robusan), 2 žene (1 gracilna)                       | svi odrasli: 1 muškarac do 45 g., 1 žena više od 45 g.   |
| <b>G-31/1981.</b> | 3              | -        | -     | 3           | 2 robusna muškarca, 1 gracilna žena                               | Svi odrasli: 1 muškarac oko 60 g., 1   |

|                   |                 |   |   |            |   |  |
|-------------------|-----------------|---|---|------------|---|--|
|                   |                 |   |   |            |   | muškarac<br>oko 30 g., 1<br>odrasla žena |
| <b>G-32/1981.</b> | 1 dijete        | - | - | 1          | gracilna žena   | do 19. g.                                |
| <b>G-33/1981.</b> | 4               | - | - | 4          | -   | svi odrasli                              |
| <b>G-35/1982.</b> | 1               | - | - | 1          | dijete,<br>nepoznatog<br>spola  | oko 2 g.                                 |
| <b>G-36/1982.</b> | 4               | - | - | 4          | 2 muškarca (1<br>robustan, 1<br>umjerene<br>građe), 2 žene<br>umjerene<br>građe | svi odrasli                              |
| <b>G-37/1982.</b> | -               | - | - | 1          | muškarac<br>robustne<br>građe   | više od 45 g.                            |
| <b>G-38/1982.</b> | -               | - | - | 1          | dijete,<br>nepoznatog<br>spola  | oko 4 g.                                 |
| <b>G-39/1982.</b> | 3               | - | - | 3          | 1 robustan<br>muškarac, 2<br>žene (1<br>umjerene, 1<br>gracilne<br>građe)       | svi odrasli                              |
| <b>G-40/1982.</b> | -               | - | - | najmanje 1 | žena  | odrasla                                  |
| <b>G-42/1982.</b> | -               | - | - | 1          | žena  | oko 60 g.                                |
| <b>G-43/1982.</b> | 3               | - | - | 3          | 2 muškarca (1<br>robustne, 1<br>umjerene<br>građe), 1 žena<br>gracilne<br>građe | svi više od<br>20 g.                     |
| <b>G-46/1982.</b> | nejasno 1 ili 2 | - | - | -          | -   | -  |

|                   |  |   |   |   |                                |          |
|-------------------|--|---|---|---|--------------------------------|----------|
| <b>G-49/1982.</b> | 1                                      | - | - | 1   | dijete,<br>nepoznatog<br>spola | oko 2 g. |
| <b>G-51/1982.</b> |  |   |   | 1   | dijete,<br>nepoznatog<br>spola | 1 g.     |
| <b>UKUPNO:</b>    |  |   |   |   |                                |          |
| <b>30 grobova</b> | <b>24 groba</b><br>72 i više pokojnika |   |   | <b>22 groba</b><br><b>50 i više</b><br><b>pokojnika</b> |                                |          |

## 12. GROBNI NALAZI

Keramički nalazi: 598 primjeraka (74,8%)

Metalni nalazi: 131 primjerak (16,39%)

Stakleni i jantarni nalazi: 21 kataloška jedinica (2,6%)

Koštani nalazi: 16 kataloških jedinica (2%)

Kameni nalazi: 13 primjeraka (1,6%)

Školjke i životinjske kosti: 20 primjeraka (2,5%)

### 12.1 KERAMIČKE POSUDE

#### 12.1.I CRVENOFIGURALNA KERAMIKA

(Kat. br. 1.19, 3.24, 3.25, 33.1; *Alto Adriatico* keramika: kat. br. 22.5) – **5 primjerka (0,8%)**

Crnofiguralne keramičke vaze proizvodile su se u Ateni do sredine 5. st. pr. Kr.<sup>777</sup>, no već ranije oko 530. g. pr. Kr., lončari započinju s novom tehnikom ukrašavanja posuda, čiji se koncept oslikanih ukrasa transformira, kao u negativu.<sup>778</sup> Figure i ostali ukrasi ostavljeni su u prirodnoj boji gline, obrubljene crnom bojom na crnopremazanoj

<sup>777</sup> Atički crnofiguralni lekit koji se čuva u Zemaljskom muzeju Bosne i Hercegovine u Sarajevu, greškom se objavljuje kao viški nalaz. Također, za crnofiguralni lekit na kojem je oslikan Dioniz u trku s dva dorifora, a koji se čuva u AMS, viško podrijetlo nije utemeljeno u muzejskoj inv. knjizi. Vidi Jovanović 2021a, str. 49, 53, kat. br. 7.

<sup>778</sup> Miše 2015, str. 43; Ugarković 2019, I/1, str. 58. Vidi tamo navedenu relevantnu literaturu.

pozadini. Atičke radionice imale su monopol nad lokalno – regionalnom proizvodnjom i izvozom ove keramičke klase, a poznata su bila i druga grčka radionička središta: sjeverozapadni Peloponez, Korint, Beocija, Lakonija, Halkidika, Ambrakija, Makedonija i Kreta<sup>779</sup>. Uskoro se na prostoru južne Italije, od treće četvrtine 5. st. pr. Kr., razvijaju vrlo važna produkcijska središta crvenofiguralne keramike Taras (Apulija) i Metapont (Lukanija), potom i na Siciliji (od 415. g. pr. Kr.)<sup>780</sup>, čije se trajanje nastavlja do prvih desetljeća 3. st. pr. Kr.<sup>781</sup> U početku su uvoznici atičkog materijala, a kasnije formiraju vlastite stilske – umjetničke izričaje i stilove lokalnog ukusa, a njihovi proizvodi završavali su ponajviše u grobovima lokalne aristokracije indigenih stanovnika jugoistočne Italije<sup>782</sup>. Razlikujemo tako apulsku, kampansku, pestansku, lukansku i sicilsku proizvodnju, unutar kojih se čak mogu identificirati i pojedinačni slikari.<sup>783</sup> Ipak, kvaliteta i raznovrsnost atičkih proizvoda bila je superiornija u odnosu na južnoitalske oslikane vaze. Etruščani su pak imitirali crvenofiguralni stil, a poznata je još istočnojadranska radionica u Dirahiju<sup>784</sup>, uz pretpostavku da se ova keramika proizvodila i u sjevernoj Makedoniji/južnoj Srbiji<sup>785</sup>.

Nalazi cjelovitih ili fragmentiranih crvenofiguralnih posuda raspršeni su diljem hrvatske obale istočnog Jadrana (od Nezakcija na sjeveru do Viline špilje iznad Omble na jugu), bilo na grčkim bilo na domorodačkim lokalitetima, u naseobinskom kontekstu, na nekropolama ili u svetištima<sup>786</sup>. Posude crvenofiguralnog stila iz Ise relativno su dobro sačuvane, jer potječu iz pogrebnog konteksta, tj. ponajviše ih vezujemo uz prostore nekropola Martvilo i Vlaška njiva. Na Vlaškoj njivi dokumentirano je 19 crvenofiguralnih posuda (**T. 3. 1, 3, 4, 12, 13, 15, 16, 17, 20, 21, 22**), a u statistiku je uključeno i osam posuda *Alto Adriatico* stila (**T. 4. 1-3, 13, 15, 16-18**), izdvojenih iz osam grobnih cjelina, dokumentiranih u 50% grobova iz druge polovice 4. st. i prve polovice 3. st. pr. Kr.<sup>787</sup> Posude se vezuju uz četiri produkcijska područja: južnoitalsko

---

<sup>779</sup> Ugarković 2019, I/1, str. 58; Ακαμάτης 2013, str. 9.

<sup>780</sup> Barresi 2014, str. 236.

<sup>781</sup> Za crvenofiguralne vaze iz Kampanije, Lukanije i Sicilije vidi Trendall 1967, 1970, 1973; za Apuliju vidi Trendall, Cambitoglou 1978, 1982, 1983.

<sup>782</sup> Yntema 2013, str. 217.

<sup>783</sup> Miše 2015, str. 43.

<sup>784</sup> Miše 2015, str. 50; Ugarković 2019, I/1, str. 61-64.

<sup>785</sup> Ακαμάτης 2018, str. 224.

<sup>786</sup> Za distribuciju nalaza crvenofiguralne keramike na istočnoj obali Jadrana vidi Šešelj 2010, str. 425, karta 22; Miše 2015, str. 43; nadopunjeno Ugarković 2019, I/1, str. 58, bilj. 368.



<sup>787</sup> Ugarković 2019, I/1, str. 59, 70.



(Apulija - T. 3. 1, 4) i zapadnojadransko područje (srednji ili sjeverni Jadran, T. 3. 1-3, 13, 16-18), središnji i sjeverozapadni grčki prostor (Atika - T. 3. 16-17), te istočnojadranski krug (Dirahij? – T. 3. 20-22), a za neke posude se pretpostavlja i lokalna proizvodnja (T. 3. 3, 12, 13)<sup>788</sup>. S prostora Martvila do sada su objavljene posude pronađene u devastiranim grobnicama poremećenog ili nepoznatog arheološkog konteksta koje također vezujemo uz južnoitalske radionice (Apulija - T. 3. 2, 5, 11; Sicilija – T. 3. 10; Kampanija – T. 3. 14), uz pretpostavku atičkog podrijetla za palmeta lekit (T. 3. 18), dok za *Agrinion* lekit (T. 3. 19) analogije nalazimo u Epiru – Dirahiju i Ambrakiji<sup>789</sup>.

Općenito, među repertoarom crvenofiguralnih posuda iz Ise, javljaju se posude za serviranje i kozumaciju hrane i pića (tanjur, hidrija, krater, enohoja, pelika, skif), kozmetičke posude (lekane), posude za mirisne supstance (lekiti), votivne posude (svadbene lebeti, kern), od kojih su neke zasigurno imale i praktičnu funkciju (npr. lekiti za čišćenje ili ukrašavanje pokojnika), ali su i ciljani bile izrađene za pogrebne svrhe (npr. riblji tanjur, svadbene lebeti).<sup>790</sup>





**Tablica 3 Objavljene crvenofiguralne posude iz Ise**





| Inv. br. / zbirka  | Lokalitet / god. nalaza       | Datacija                       | Provenijencija                  | Objava   |
|--|-------------------------------|--------------------------------|---------------------------------|--|
| <p>1. 71535, AZI</p>  <p>Preuzeto iz Jovanović 2021f, str. 154, kat. br. 1.</p>   | Vis-Vlaška njiva, G-233/1983. | Druga četvrtina 4. st. pr. Kr. | Apulija                         | Ugarković 2019 I/1, str. 59–60, sl. 53–54; I/2 str. 13, kat. br. 223.1.2, CF 1.        |
| <p>2. Fb-3073, AZI</p>  <p>Preuzeto iz Jovanović 2021f, str. 154, kat. br. 2.</p> | Vis-Martvilo, 1955.           | Zadnja trećina 4. st. pr. Kr.  | Južnoitalske radionice (Taras?) | Gabričević 1968, str. 46–47, Jovanović 2021f, str. 154, kat. br. 2 (vidi druge objave) |





<sup>788</sup> Ugarković 2019, I/1, str. 59.





<sup>789</sup> Ugarković 2021, str. 472.

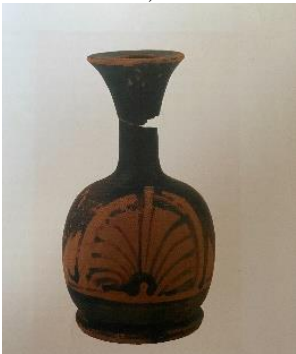

<sup>790</sup> Ugarković 2019, I/1, str. 70.

|  |   |   |  |  |
|--|---|---|--|--|
| <p>3. 71655, AZI</p>  <p>Preuzeto iz Jovanović 2021f, str. 154, kat. br. 3.</p>     | <p>Vis-Vlaška<br/>njliva, G-<br/>168/1983.</p>                            | <p>Kasno 4.<br/>st. pr. Kr.</p>                                       | <p>Nepoznata<br/>lokalna<br/>radionica</p> | <p>Ugarković<br/>2016;<br/>Ugarković<br/>2019 I/1,<br/>str. 64–65,<br/>sl. 62–63;<br/>I/2, str.<br/>69, kat. br.<br/>168.4, CF<br/>3.</p>  |
| <p>4. 72401, AZI</p>  <p>Preuzeto iz Jovanović 2021f, str. 154, kat. br. 4.</p>     | <p>Vis-Vlaška<br/>njliva, G-<br/>90/1983.</p>                             | <p>Zadnja<br/>trećina 4.<br/>st. –<br/>početak 3.<br/>st. pr. Kr.</p> | <p>Apulija</p>                             | <p>(greškom)<br/>Kirigin,<br/>Marin<br/>1988, str.<br/>T. 26. 2a–<br/>b;<br/>Ugarković<br/>2019 I/1,<br/>str. 60, sl.<br/>55; I/2, str.<br/>53, kat. br.<br/>90.1.2, CF<br/>2.</p> |
| <p>5. Fb-1403, AZI</p>  <p>Preuzeto iz Jovanović 2021f, str. 154, kat. br. 5.</p> | <p>Vis-<br/>Martvilo,<br/>grobnice na<br/>sjevernoj<br/>strani, 1948.</p> | <p>Druga<br/>polovica 4.<br/>st. pr. Kr.</p>                          | <p>Apulija</p>                             | <p>Kirigin<br/>1986, str.<br/>22, kat. br.<br/>32;<br/>Jovanović<br/>2021f, str.<br/>154, kat.<br/>br. 5 (vidi<br/>druge<br/>objave).</p>  |
| <p>6. Fb-1698, AZI</p>  <p>Preuzeto iz Jovanović 2021f, str. 155, kat. br. 7.</p> | <p>Vis</p>  | <p>Kasno 4.<br/>st. pr. Kr.</p>                                       | <p>Apulija</p>                             | <p>Kirigin<br/>1986, str.<br/>22, kat. br.<br/>33;<br/>Jovanović<br/>2021f, str.<br/>155, kat.<br/>br. 7 (vidi<br/>druge<br/>objave).</p>  |
| <p>7. Fb-3077, AZI</p>  <p>Preuzeto iz Jovanović 2021f, str. 155, kat. br. 9.</p> | <p>Vis</p>  | <p>Sredina –<br/>kraj 4. st.<br/>pr. Kr.</p>                          | <p>Apulija</p>                             | <p>Kirigin<br/>1986, str.<br/>22, kat. br.<br/>36;<br/>Jovanović<br/>2021f, str.<br/>155, kat.<br/>br. 9 (vidi<br/>druge<br/>objave).</p>  |

|  |                     |                                 |          |   |
|--|---------------------|---------------------------------|----------|---|
| <p>8. Fb-1764, AZI</p>  <p>Preuzeto iz Jovanović 2021f, str. 155, kat. br. 10.</p>    | Vis                 | Kasno 4. st. pr. Kr.            | Apulija  | Kirigin 1986, str. 22, kat. br. 35; Jovanović 2021f, str. 155, kat. br. 10 (vidi druge objave). |
| <p>9. Fb-1422, AZI</p>  <p>Preuzeto iz Jovanović 2021f, str. 155, kat. br. 11.</p>    | Vis                 | Druga polovica 4. st. pr. Kr.   | Apulija? | Kirigin 1986, str. 22, kat. br. 34; Jovanović 2021f, str. 155, kat. br. 11 (vidi druge objave). |
| <p>10. Fb-3076, AZI</p>  <p>Preuzeto iz Jovanović 2021f, str. 155, kat. br. 12.</p> | Vis-Martvilo, 1955. | Zadnja četvrtina 4. st. pr. Kr. | Sicilija | Kirigin 1986, str. 22, Jovanović 2021f, str. 155, kat. br. 12 (vidi druge objave).              |
| <p>11. Fb-3075, AZI</p>  <p>Preuzeto iz Jovanović 2021f, str. 156, kat. br. 13.</p> | Vis-Martvilo        | Zadnja četvrtina 4. st. pr. Kr. | Taras?   | Gabričević 1968, T. 3b; Jovanović 2021f, str. 156, kat. br. 13 (vidi druge objave).             |

|  |   |   |  |   |
|--|---|---|--|---|
| <p>12. 71653, AZI</p>  <p>Preuzeto iz Jovanović 2021f, str. 156, kat. br. 14.</p>     | <p>Vis-Vlaška<br/>njiva, G-<br/>168/1983.</p> | <p>Zadnja<br/>trećina 4.<br/>st. –<br/>početak 3.<br/>st. pr. Kr.</p> | <p>Nepoznata<br/>lokalna<br/>radionica</p> | <p>Ugarković<br/>2016, str.<br/>70, sl. 4. 1;<br/>Ugarković<br/>2019 I/1,<br/>str. 65–66,<br/>sl. 64; I/2,<br/>str. 67, kat.<br/>br. 168.1,<br/>CF 7.</p> |
| <p>13. 70745, AZI</p>  <p>Preuzeto iz Jovanović 2021f, str. 156, kat. br. 15.</p>    | <p>Vis-Vlaška<br/>njiva, G-<br/>66/1983.</p>  | <p>Zadnja<br/>trećina 4.<br/>st. –<br/>početak 3.<br/>st. pr. Kr.</p> | <p>Nepoznata<br/>lokalna<br/>radionica</p> | <p>Ugarković<br/>2013;<br/>Jovanović<br/>2021f, str.<br/>156, kat.<br/>br. 15 (vidi<br/>druge<br/>objave).</p>  |
| <p>14. Fb-3074, AZI</p>  <p>Preuzeto iz Jovanović 2021f, str. 156, kat. br. 16.</p> | <p>Vis,<br/>Općinska<br/>zbirka</p>           | <p>Kraj 4. st.<br/>– početak<br/>3. st. pr.<br/>Kr.</p>               | <p>Kampanija</p>                           | <p>Gabričević<br/>1968, str.<br/>48, T. 4a;<br/>Jovanović<br/>2021f, str.<br/>156, kat.<br/>br. 16 (vidi<br/>druge<br/>objave).</p>                       |
| <p>15. 72414, AZI</p>  <p>Preuzeto iz Jovanović 2021f, str. 156, kat. br. 17.</p>   | <p>Vis-Vlaška<br/>njiva, G-<br/>90/1983.</p>  | <p>Zadnja<br/>trećina 4.<br/>st. –<br/>početak 3.<br/>st. pr. Kr.</p> | <p>Atika?</p>                              | <p>Ugarković<br/>2019 I/1,<br/>str. 61, sl.<br/>57; I/2, str.<br/>51, kat. br.<br/>90.14, CF<br/>10.</p>  |

|  |  |   |   |  |
|--|--|---|---|--|
| <p>16. 71746, AZI</p>  <p>Preuzeto iz Ugarković 2019, I/2, str. 11, kat. br. 218.5, CF 9.</p>   | <p>Vis-Vlaška njiva, G-218/1983.</p>       | <p>Druga i treća četvrtina 4. st. pr. Kr.</p>         | <p>Atika?</p>                                   | <p>Ugarković 2019, I/2, str. 11, kat. br. 218.5, CF 9.</p>         |
| <p>17. 67805, AZI</p>  <p>Preuzeto iz Ugarković 2019, I/2, str. 54, kat. br. 90.1.3, CF 11.</p> | <p>Vis-Vlaška njiva, izvan G-90/1983.</p>  | <p>Zadnja trećina 4. st. – početak 3. st. pr. Kr.</p> | <p>Atika?</p>                                   | <p>Ugarković 2019, I/2, str. 54, kat. br. 90.1.3, CF 11.</p>       |
| <p>18. Fb-891, GH</p>   | <p>Vis-Martvilo 1930.</p>                  | <p>Treća četvrtina 4. st. pr. Kr.</p>                 | <p>Atika?</p>                                   | <p>Čargo 2010a, str. 57, kat. br. 4.</p>                           |
| <p>19. Fb-1416, GH</p>    | <p>Vis-Martvilo, sjeverna strana 1948.</p> | <p>Druga polovica 4. st. pr. Kr.</p>                  | <p>Srednja i sjeverozapadna Grčka, Albanija</p> | <p>Jovanović 2021f, str. 156, kat. br. 18 (vidi druge objave).</p> |

|  |                                      |   |   |  |
|--|--------------------------------------|---|---|--|
| <p>20. 70761, AZI</p>   | <p>Vis-Vlaška njiva, G-65/1983.</p>  | <p>Druga polovica 4. st. pr. Kr.</p>                  | <p>Srednja i sjeverozapadna Grčka, Albanija</p> | <p>Ugarković 2019 I/1, str. 62–63, sl. 59; I/2, str. 30, kat. br. 65.15, CF 8.</p>                                       |
| <p>21. 71658, AZI</p>  <p>Preuzeto iz Jovanović 2021f, str. 157, kat. br. 19.</p>   | <p>Vis-Vlaška njiva, G-168/1983.</p> | <p>Zadnja trećina 4. st. – početak 3. st. pr. Kr.</p> | <p>Srednja i sjeverozapadna Grčka, Albanija</p> | <p>Ugarković 2016, str. 70, sl. 4. 10; Ugarković 2019 I/1, str. 63–64, sl. 60; I/2, str. 72, kat. br. 168.10, CF 12.</p> |
| <p>22. 71685, AZI</p>  <p>Preuzeto iz Jovanović 2021f, str. 157, kat. br. 20.</p> | <p>Vis-Vlaška njiva, G201a/1983.</p> | <p>Zadnja trećina 4. st. – početak 3. st. pr. Kr.</p> | <p>Srednja i sjeverozapadna Grčka, Albanija</p> | <p>Ugarković 2019 I/1, str. 63–64, sl. 61; I/2, str. 81, kat. br. 201a.1, CF 13.</p>                                     |

Tijekom istraživanja na nekropoli Martvilo od 1976.-1985. g., pronađeno je ukupno pet posuda crvenofiguralnog stila (četiri lekane s poklopcem i jedan svadbeni lebet), od kojih lekanu s poklopcem **kat. br. 22.5** možemo pripisati *Alto Adriatico* keramici. Posude su pronađene u tri grobne cjeline (G-1/1976., G-3/1976., G-22/1980.), te su cjelovito sačuvane, dok su ulomci lekane s poklopcem **kat. br. 33.1** pronađeni iznad G-33/1981. Lekane **kat. br. 1.19** i **kat. br. 3.24** na stožastim poklopcima s ručkom, imaju oslikane pojednostavljene motive žena blago uzdignutih glava u profilu, malog nosa i usta, s kosom skupljenom u *sakkos*, okružene dvostruko obrubljenim palmetama koje svaka na svojoj strani formiraju dva trokuta. Ovakve lekane sa stožastim poklopcima i zdjelama na stožastim stopama već su nam poznati dekontekstualizirani nalazi iz Visa

(**T. 3. 6-8**)<sup>791</sup>, te s nekropole Martvilo iz grobnica na sjevernoj strani (**T. 3. 5**). Također su nađene na lokalitetu Knežine pokraj Fara, kao dio grobnog inventara, datirane u kasno 4. st. pr. Kr.<sup>792</sup>. Morfološke sličnosti stožastih poklopaca i zdjela na nozi koje završavaju sa stožastom stopom, pronalazimo na lekanima iz grobova na prostoru Apulije: u Arpiju iz zadnje trećine 4. st. pr. Kr.<sup>793</sup>, u grobnicama u Canosi s kraja 4. st. pr. Kr.<sup>794</sup>, u Rutiglianu u grobovima iz druge polovice 4. st. pr. Kr.<sup>795</sup>, u grobovima u Ruvu iz druge polovice 4. st. pr. Kr.<sup>796</sup>, dok se u grobovima u Tarasu javljaju u fazi B1 (325.-300. g. pr. Kr.)<sup>797</sup>. Lekana s poklopcem **kat. br. 3.24** ima sličan oblik stožasti oblik zdjele na stožastoj nozi s poklopcem kakve nalazimo u Canosi<sup>798</sup>. Svi prikazi žena na spomenutim lekanama su skromno izvedeni i poprilično ih je teško atribuirati određenom slikaru, grupi sljedbenika ili radionici.<sup>799</sup> Za razliku od spomenutih, lekana s **kat. br. 1.19** jedina ima oslikani ukras valovite lovorove grane uz obod zdjele, kakvu analogiju ukrasa nalazimo na morfološki nešto drugačijim i kronološki starijim lekanama tzv. *ceramica di stile misto* koja se proizvodila u Peuceziji od 6. do 4. st. pr. Kr.<sup>800</sup> Lekana **kat. br. 1.19** ima prstenastu stopu, kao i nešto kasniji primjerak lekane s geometrijskim ukrasima na poklopcu **kat. br. 22.5** atribuiran *Alto Adriatico* stilu (vidi dolje u nastavku teksta o ovoj podvrsti keramike). Zbog fragmentiranosti, te izbljiđenog ukrasa, teško je preciznije definirati i atribuirati ulomke lekane **kat. br. 33.1** na kojima se nazire palmeta ukras, kakav imaju prethodno opisani poklopci lekana iz Visa. No, uz obod zdjele posude, u negativu se naziru vegetabilni motivi (listovi masline?) kakve pronalazimo na posudama tzv. *ceramica di stile misto*, *ceramica sovraddipinta* u nekropoli Rutigliano<sup>801</sup>, ali i na crvenofiguralnim vazama kasne apulske produkcije<sup>802</sup>. Prema tipološko-stilskim karakteristikama, tri lekane **kat. br. 1.19, 3.24,**

---

<sup>791</sup> Čargo 2007, str. 12-14, kat. br. 6, 8-10; Miše 2015, str. 46-47.

<sup>792</sup> Miše 2005, str. 27-29; Miše 2012, str. 233.

<sup>793</sup> De Juliis 1992, str. 82-84, kat. br. 141-153.

<sup>794</sup> Cassano 1992, str. 279-282, kat. br. 53-68.

<sup>795</sup> De Juliis 2006, str. 47, 49, kat. br. 14.16, 14.17; str. 232, 233, kat. br. 85.6, 85.7, 85.10, str. 247, 248, kat. br. 3.7.

<sup>796</sup> Montanaro 2007, str. 393-394, 396, kat. br. 56.12.

<sup>797</sup> Lippolis 1994, str. 264, sl. 198.

<sup>798</sup> Rossi, Wielen – van Ommeren 1983, str. 42, kat. br. 10, str. 82, T. XX. 1.

<sup>799</sup> Miše 2015, str. 47.

<sup>800</sup> Riccardi 2006, str. 122, kat. br. 42.10, str. 351.

<sup>801</sup> Riccardi 2006, str. 368, T. 22. c, str. 373, T. 24. c, str. 374, T. 25. c, str. 377, T. 27. a, str. 380, T. 28. a.

<sup>802</sup> Lippolis 2006, str. 453.

**33.1** možemo pripisati kasnoj fazi italske (apulske) crvenofiguralne produkcije s kraja 4. st. pr. Kr. – početka 3. st. pr. Kr.

U G-3/1976. je pronađen svadbeni lebet **kat. br. 3.25** čije se tijelo sužava prema cilindričnoj nozi s profiliranom stopom, a na trbuhu posude su oslikane dvije žene u lijevom profilu razdvojene dvjema raskošnim palmetama. Motivi žena su različito izvedeni (frizura, nakit), a uz svaki profil kao da su naknadno nevješto oslikani različiti ukrasni detalji u bijeloj boji: s jedne strane labud, ljiljani, valovnica, s druge strane bukranion, lepeza, luterij(?). Oblikom i motivima slični su lebeti pronađeni u Visu i u *starim istraživanjima* nekropole Martvilo (**T. 3. 9-11**)<sup>803</sup>, te na nekropoli Vlaška njiva (**T. 3. 12**)<sup>804</sup>. Dva lebeta (**T. 3. 10, 11**) imaju isti oblik tijela koje završava na dugoj cilindričnoj nozi sa širokom diskoidalnom stopom. Uzimajući u obzir morfologiju posude (tijelo i stopa), te izvedbu dekorativnih motiva i detalja na njima, atribucija primjerka sa sačuvanim poklopcem (**T. 3. 11**) je problematična, no svakako se pretpostavlja njegova apulska proizvodnja (Taras?) u zadnjoj četvrtini 4. st. pr. Kr.<sup>805</sup> Prema izvedbi ženskog profila, te načina na koji joj je izveden *saccos* ukrašen točkama i linijama, drugi svadbeni lebet (**T. 3. 10**) najbliži je *Lentini-Manfria grupi* čija se proizvodnja datira od 340.-320. g. pr. Kr. na Siciliji.<sup>806</sup> Svadbeni lebet **kat. br. 3.25** ima identični oblik, bradavičasti ukras ispod oboda, te stopu kao svadbeni lebet iz Visa (**T. 3. 9**).<sup>807</sup> Na njemu je crni premaz nemarno izveden (mjestimice su čak i neki dijelovi posude nepremazani, te su vidljivi tragovi kista), kao i motiv ženske glave u profilu: glava je nakošena, čini se kao da je odsječena, a facijalni detalji gotovo su nevidljivi.<sup>808</sup> Kirigin ovaj lebet smatra lošom imitacijom *Alto Adriatico* stila lokalne produkcije iz 3.-2. st. pr. Kr.<sup>809</sup> Također, jedini crvenofiguralni lebet pronađen na Vlaškoj njivi, hibridni je primjerak iz trojnog groba G-168/1983., nastao pod utjecajem različitih slikarskih tradicija u zadnjoj trećini 4. st. pr. Kr., a pripisuje se nekoj nepoznatoj, lokalnoj

---

<sup>803</sup> Čargo 2007, str. 10-13, kat. br. 3-5. Iako je ponegdje u literaturi za lebet T. 1. 9 navedena nekropola Martvilo kao mjesto nalaza, to ne možemo potvrditi prema podacima iz muzejske inv. knjige.

<sup>804</sup> Ugarković 2019, I/1, str. 65-66, sl. 64.

<sup>805</sup> Miše 2015, str. 45-46, sl. 6.

<sup>806</sup> Miše 2015, str. 46, sl. 7.

<sup>807</sup> Miše objavljuje da je ovaj lebet pronađen na Martvilu, što ne možemo potvrditi prema muzejskoj inv. knjizi. Miše 2015, str. 46.

<sup>808</sup> Miše 2015, str. 46.

<sup>809</sup> Kirigin 2000, str. 132, sl. 1a-b, str. 135.



radionici.<sup>810</sup> Utoliko, lebet **kat. br. 3.25** također bi mogao biti proizvod neke lokalne (isejske?) radionice s kraja 4. i početka 3. st. pr. Kr.

Posude crvenofiguralnog apulskog slikarskog stila imale su značajnu vernakularnu popularnost u Apuliji, a njihovi nalazi na istočnoj obali Jadrana svjedoče i o njihovoj prekojadranskoj potražnji te trgovačkom interesu<sup>811</sup>. U srednjoj Dalmaciji, osim na isejskim nekropolama, južnoitalska crvenofiguralna keramika nađena je u Faru (naseobinski slojevi<sup>812</sup> i grobovi na lokalitetu Knežine<sup>813</sup>), u Traguriju<sup>814</sup>, na gradini Sutilija kraj Trogira<sup>815</sup>, na gradini Rat na Braču<sup>816</sup>, te na Palagruži<sup>817</sup>. Ranoapulaska crvenofiguralna keramika za sada nije evidentirana u Isi, pa je najraniji nalaz te klase keramike fragmentirani krater (**T. 3. 1**), srednjoapulskog stila, iz sredine 4. st. pr. Kr., pronađen u blizini nogu kostura u G-223/1983. na Vlaškoj njivi.<sup>818</sup> Ulomci zvonolikog kratera tek su djelomično sačuvani, a interpretirani su kao dio pogrebnih obreda koji su se odvijali uz sam grob na istočnoj nekropoli.<sup>819</sup> Prema trenutnom stanju istraženosti, crvenofiguralni krateri južnoitalske produkcije nisu pronađeni na jugozapadnoj isejskoj nekropoli.

### ***Alto Adriatico* keramika**

(Kat. br. 22.5) – **1 primjerak**

Kao posebna skupina crvenofiguralne keramike izdvaja se gornjojadranska (*Alto Adriatico*) keramika, koju karakteriziraju tamnosmeđi i tamnocrveni oslikani ukrasi na svijetloj podlozi. Ovaj se stil razvija u sjeverozapadnim keramičkim radionicama, u Spini i Adriji, od druge polovice 4. st. do sredine 3. st. pr. Kr.<sup>820</sup> Posude su najčešće ukrašene geometrijskim i vegetabilnim motivima te mitološkim i svakodnevnim

---

<sup>810</sup> Ugarković 2019, I/1, str. 65-66, sl. 64.

<sup>811</sup> Lippolis 1996, str. 377-378.

<sup>812</sup> Jeličić-Radonić, Katić 2015, str. 79; Ugarković 2019, I/1, bilj. 377.

<sup>813</sup> Miše 2005, str. 27-29.

<sup>814</sup> Babić, Kirigin, Paraman 2020, str. 42.

<sup>815</sup> Kirigin 2010b.

<sup>816</sup> Barbarić 2006, str. 58-59, sl. 13; Čače *et al.* 2022, str. 114, kat. br. Ra1.

<sup>817</sup> Miše 2017a, str. 250; Miše *et al.* 2018, str. 13, 23-24.

<sup>818</sup> Ugarković 2019, I/1, str. 60; I/2 str. 13, kat. br. 223.1.2, CF 1

<sup>819</sup> Ugarković 2019, I/1, str. 60.

<sup>820</sup> Miše 2015, str. 55; vidi katalog izložbe F. Berti, S. Bonomi, M. Ladolfi (eds.), *Classico Anticlassico. Vasi alto-adriatici tra Piceno, Spina e Adria*, Comacchio 1997, 51-80.

scenama, kao i prikazima ženskih glava u profilu. Stoga ih je ponekad izazovno razlikovati od istovremenih crvenofiguralnih posuda apulske produkcije, a istodobno ih pronalazimo s crnopremazanim i *Gnathia* posudama od kraja 4. st. do početka 3. st. pr. Kr.<sup>821</sup> Ulomci *Alto Adriatico* posuda pronađeni su od Nezakcija do špilje Nakovane na Pelješcu, u kontekstu svetišta, naselja ili grobova grčkih i autohtonih stanovnika hrvatskog područja istočne obale Jadrana<sup>822</sup>. Ti nalazi ukazuju na snažne trgovačke veze i kontakte između dviju jadranskih obala. Nalaze ovog tipa keramike u Isi prvi je objedinio i analizirao B. Kirigin<sup>823</sup>, dok je M. Ugarković obradila *Alto Adriatico* posude iz grobova na Vlaškoj njivi.<sup>824</sup>

U Isi su većinom zastupljene *Alto Adriatico* enohoje, uobičajeno ukrašene prikazom ženske glave u profilu s kosom skupljenom u *sakkos* (T. 4. 2-8, 10-13), a jedna enohoja bez dodatnih podataka o mjestu nalaza ukrašena je oslikanim jednostavnim geometrijskim motivima i valovnicom (T. 4. 9), čije analogije dekorativnih motiva nalazimo na raznim posudama iz grobova u Spini<sup>825</sup>. Za većinu objavljenih posuda nam nisu poznate okolnosti nalaza (T. 4. 6-10, 16), a neke su pronađene u grobovima na položaju Đardin (T. 4. 12)<sup>826</sup>, te tijekom *starih istraživanja* na položaju Martvilo (T. 4. 4, 5, 11, 14)<sup>827</sup>. U grobovima iz Đardina gdje se ukopi datiraju od kraja 4. st. tijekom čitavog 3. st. pr. Kr., *Alto Adriatico* enohoja javlja se zajedno s uvezenim i lokalnim posudama *Gnathia* produkcije, te crnopremazane i obične fine keramike<sup>828</sup>. U grobu iz 1930. g. pronađenom na Martvilu, za dvije *Alto Adriatico* enohoje (T. 4. 4-5) i jedan vrč s jednom ručkom (T. 4. 14) drži se da su proizvodi iz Spine s kraja 4. st. pr. Kr., a pronađeni su s crvenofiguralnim apulskim palmeta i mrežastim lekitima, crnopremazanim vrčićem s izljevom i zdjelicama, te neukrašenom malom hidrijom (*plain ware*).<sup>829</sup>

---

<sup>821</sup> Miše 2015, str. 55.

<sup>822</sup> Za popis nalazišta i referentnu literatu *Alto-Adriatico* keramike na istočnoj obali Jadrana vidi Ugarković 2019, I/1, bilj. 479. Nalaze s gradine Sutilija kraj Trogira, Kirigin datira u kraj 4. st. pr. Kr., pripisujući ih numanskim radionicama. Vidi Kirigin 2010b. Za nalaze s rta Punta Planka na kojima su uočene poveznice s primjercima iz Nezakcija, Danila i Fara vidi Šešelj 2010, str. 43-44, kat. br. 1-4.

<sup>823</sup> Kirigin 1992a; Kirigin 2000.

<sup>824</sup> Ugarković 2019, I/1, str. 67-70.

<sup>825</sup> Kirigin 2000, str. 134-135.

<sup>826</sup> Čargo 2008b, str. 102, kat. br. 1.

<sup>827</sup> Kirigin 1992a, str. 87, kat. br. 1, str. 89-90, kat. br. 3, 5; Kirigin 2000, str. 133, sl. 2, str. 135, kat. br. 2.

<sup>828</sup> Čargo 2008b, str. 99.

<sup>829</sup> Čargo 2010a, str. 50-62.

U istraživanjima sjevernoistočne isejske nekropole na položaju Vlaška njiva, pronađeno je ukupno osam *Alto Adriatico* posuda (enohoje, skif i lekane; **T. 4. 1-3, 13, 15, 17-19**) iz tri zatvorene grobne cjeline<sup>830</sup>. Ovdje posebno treba istaknuti neke jedinstvene primjerke iz intaktnog dvojnog groba G-65/1983. iz zadnje trećine 4. st. i početka 3. st. pr. Kr., u kojem su bili ukopani odrasli muškarac i žena<sup>831</sup>. Prije svega to je enohoja (**T. 4. 1**) s cjelovitim figuralnim prikazom tzv. *mantle-figure* koja je vjerojatno uvoz iz Numane iz druge polovice 4. st. pr. Kr., te je jedina među isejskim posudama iz najstarije faze slikarstva *Alto Adriatico*.<sup>832</sup> Na pločama pokrovnica istog groba pronađena je nešto kasnije izrađena enohoja (**T. 4. 2**), moguće import iz Numane, iako slične oblike enohoja nalazimo u Adriji i Ankoni.<sup>833</sup> Jednaku dataciju i opet numansko podrijetlo vezujemo uz enohoje iz G-8/1983. (**T. 4. 3**) i G-90/1983. (**T. 4. 13**) s Vlaške njive. U G-65/1983. pronađen je ulomak skifa većih dimenzija (**T. 4. 15**), interpretiran kao hibridni primjerak iz druge polovice 4. st. pr. Kr., čije se morfološke analogije vezuju uz crnopremazani etruščanski nalaz iz Tarkvinije, dok je ukras istovjetan na tzv. *grandi skyphoi* koji su pronađeni u Nezakciju, Danilu te na gradini Sutiliji kraj Trogira.<sup>834</sup> Nadalje, na pokrovnim pločama G-65/1983. također je pronađen donji dio lekane (**T. 4. 16**), vjerojatno lokalni proizvod iz Adrije.<sup>835</sup> Identičan primjerak donjeg dijela lekane ružičaste gline s poluloptastim poklopcem (**kat. br. 22.5**) ukrašenim trostrukim nizom trokuta pronađen je na Martvilu u G-22/1980. u kojem je bio ukopan odrasli pokojnik. Također, iako fragmentiran, ulomak jednako ukrašenog vjerojatnog poklopca lekane pronađen je izvan G-72/1983. na Vlaškoj njivi (**T. 3. 18\_2**), koji se prema tipologiji i kontekstu datira u zadnju trećinu 4. st. i početak 3. st. pr. Kr.<sup>836</sup>. Ovakvi geometrijski ukrasi mogu se pronaći poluloptastim poklopcima lekana iz grobova u Adriji, datiranih u sredinu 3. st. pr. Kr.<sup>837</sup>

Sačuvane oslikane keramičke posude *Alto Adriatico* stila, većinom pronađene u isejskim grobovima, potvrđuju intenzivne trgovačke i kulturne kontakte grada Ise sa

<sup>830</sup> Ugarković 2019, I/2, str. 67.

<sup>831</sup> Ugarković 2019, I/2, str. 23.

<sup>832</sup> Ugarković 2019, I/1, str. 67.

<sup>833</sup> Ugarković 2019, I/1, str. 68.

<sup>834</sup> Ugarković 2019, I/1, str. 69, vidi drugu literaturu.



<sup>835</sup> Ugarković 2019, I/1, str. 68–69, sl. 72; I/2, str. 38, kat. br. 65.1.6, CF 21, AA 6.

<sup>836</sup> Ugarković 2019, I/2, str. 43, kat. br. 72.1.2, CF 25/ AA 10.

<sup>837</sup> Bonomi, Camerin, Tamassia 2000, str. 71, T. I. 4, T. VB. 2; Bonomi 1997, str. 63-64, kat. br. 69.01, 73.00.

sjeverozapadnim jadranskim keramičkim radionicama (Spina i Adria), ali i sa područjem Picenuma, otvarajući mogućnost i lokalne, srednjodalmatinske (isejske?) proizvodnje<sup>838</sup>. Uz importirane oslikane posude spomenutih stilova, možemo pretpostaviti i neka druga uvozna dobra koja su pristizala u Isu, razmišljajući recipročno, o potencijalnim isejskim izvoznim proizvodima poput vina, ribe, itd<sup>839</sup>.





**Tablica 4 Objavljene posude *Alto Adriatico* posuda iz Ise**





| Inv. br. / zbirka   | Lokalitet / god. nalaza                     | Datacija                                       | Provenijencija              | Objava  |
|---|---|--|-----------------------------|---|
| <p>1. 72948, AZI</p>  <p>Preuzeto iz Jovanović 2021f, str. 154, kat. br. 3.</p>                   | Vis-Vlaška njiva, G-65/1983.                | Druga polovica 4. st. pr. Kr.                  | Numana                      | Ugarković 2019, I/1, str. 67–68, sl. 67; I/2, str. 25, kat. br. 65.1, CF 16, AA1.   |
| <p>2. 71706, AZI</p>  <p>Preuzeto iz Jovanović 2021f, str. 120, kat. br. 40.</p>                 | Vis-Vlaška njiva, G-65/1983.(iznad pokrova) | Zadnja trećina 4. st. – početak 3. st. pr. Kr. | Srednji ili sjeverni Jadran | Ugarković 2019, I/1, str. 67–69, sl. 70; I/2, str. 37, kat. br. 65.1.2, CF 18, AA3. |
| <p>3. 72444, AZI</p>  <p>Preuzeto iz Ugarković 2019, I/2, str. 17, kat. br. 8.1, CF 17/ AA 2</p> | Vis-Vlaška njiva G-8/1983.                  | Zadnja trećina 4. st. pr. Kr.                  | Srednji ili sjeverni Jadran | Ugarković 2019, I/2, str. 17, kat. br. 8.1, CF 17/ AA 2                             |

<sup>838</sup> Šešelj 2010, str. 41, 486; vidi ovdje T. 1. 9.

<sup>839</sup> Jovanović 2021f, str. 153.

|   |  |                            |   |   |
|---|--|----------------------------|---|---|
| <p>4. Fb-887, GH</p>   | <p>Vis-Martvilo,<br/>grob iz 1930.</p> | <p>Kraj 4. st. pr. Kr.</p> | <p>Sjeverozapadne<br/>jadranske radionice<br/>(Spina)</p> | <p>Kirigin<br/>1992a, str.<br/>87–88, kat.<br/>br. 1;<br/>Jovanović<br/>2021f, str.<br/>157, kat. br.<br/>24 (vidi<br/>druge<br/>objave).</p> |
| <p>5. Fb-888, AZI</p>  <p>Preuzeto iz Jovanović 2021f,<br/>str. 158, kat. br. 26.</p>    | <p>Vis-Martvilo,<br/>grob iz 1930.</p> | <p>Kraj 4. st. pr. Kr.</p> | <p>Sjeverozapadne<br/>jadranske radionice<br/>(Spina)</p> | <p>Kirigin<br/>1986, str.<br/>24–25, kat.<br/>br. 65;<br/>Jovanović<br/>2021f, str.<br/>158, kat. br.<br/>26 (vidi<br/>druge<br/>objave).</p> |
| <p>6. Fb-1450, AZI</p>  <p>Preuzeto iz Jovanović 2021f,<br/>str. 158, kat. br. 27.</p> | <p>Vis</p>                             | <p>3. st. pr. Kr.</p>      | <p>Nepoznata</p>  | <p>Kirigin<br/>1986, str. 24,<br/>kat. br. 64;<br/>Jovanović<br/>2021f, str.<br/>158, kat. br.<br/>27 (vidi<br/>druge<br/>objave).</p>        |
| <p>7. Fb-1429, AZI</p>  <p>Preuzeto iz Jovanović 2021f,<br/>str. 158, kat. br. 30.</p> | <p>Vis</p>                             | <p>3. st. pr. Kr.</p>      | <p>Nepoznata</p>  | <p>Kirigin<br/>1983b, str<br/>85, sl. 25. 6;<br/>Jovanović<br/>2021f, str.<br/>158, kat. br.<br/>30 (vidi<br/>druge<br/>objave).</p>          |

|  |  |                     |  |  |
|--|--|---------------------|--|--|
| <p>8. Fb-1063, AZI</p>  <p>Preuzeto iz Jovanović 2021f, str. 158, kat. br. 31.</p>    | Vis  | 3. st. pr. Kr.      | Nepoznata                                  | Kirigin 1986, str. 25, kat. br. 66; Jovanović 2021f, str. 159, kat. br. 31 (vidi druge objave).  |
| <p>9. Fb-1454, GH</p>   | Vis  | 3. st. pr. Kr.      | Sjeverozapadne jadranske radionice (Spina) | Jovanović 2021f, str. 159, kat. br. 32 (vidi druge objave).                                      |
| <p>10. Fb-1070, GH</p>   | Vis?, zbirka Lukanović                         | 3. st. pr. Kr.      |  | Jovanović 2021f, str. 158, kat. br. 29 (vidi druge objave).                                      |
| <p>11. Fb-3091, AZI</p>  <p>Preuzeto iz Jovanović 2021f, str. 158, kat. br. 28.</p> | Vis-Martvilo, vjerojatno istraživanja iz 1955. | 3. st. pr. Kr.      | Nepoznata                                  | Kirigin 1986, str. 25, kat. br. 86; Jovanović 2021f, str. 158, kat. br. 28 (vidi druge objave).  |
| <p>12. Fb-1582, AZI</p>  <p>Preuzeto iz Jovanović 2021f, str. 156, kat. br. 23.</p> | Vis-Đardin, 1952.                              | Kraj 4. st. pr. Kr. | Sjeverozapadne jadranske radionice (Spina) | Kirigin 1986, str. 24, kat. br. 63; Jovanović 2021f, str. 157, kat. br. 23 (vidi druge objave).. |

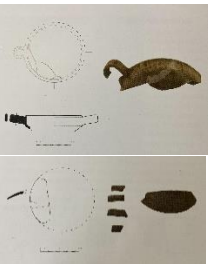
|   |                                      |   |  |   |
|---|--------------------------------------|---|--|---|
| <p>13. 71705, AZI</p>  <p>Preuzeto iz Jovanović 2021f, str. 158, kat. br. 25.</p>  | <p>Vis-Vlaška njiva, G-90/1983.</p>  | <p>Zadnja trećina 4. st. – početak 3. st. pr. Kr.</p> | <p>Srednji ili sjeverni Jadran</p>                 | <p>Kirigin 1992a, str. 90–91, kat. br. 4; Ugarković 2019 I/1, str. 69, sl. 71, I/2, str. 46, kat. br. 90. 1, CF 19/AA4.</p> |
| <p>14. Fb-889, GH</p>    | <p>Vis-Martvilo, grob iz 1930.</p>   | <p>Kraj 4. st. pr. Kr.</p>                            | <p>Sjeverozapadne jadranske radionice (Spina)</p>  | <p>Jovanović 2021f, str. 157, kat. br. 22 (vidi druge objave).</p>  |
| <p>15. 72922, AZI</p>  <p>Preuzeto iz Jovanović 2021f, str. 117, kat. br. 21</p>   | <p>Vis-Vlaška njiva, G-65/1983.</p>  | <p>Druga polovica 4. st. pr. Kr.</p>                  | <p>Nepoznata radionica</p>                         | <p>Ugarković 2019, I/1, str. 69–70, sl. 73; I/2, str. 28, kat. br. 65.10, CF 20, AA 5.</p>                                  |
| <p>16. 71789, AZI</p>  <p>Preuzeto iz Jovanović 2021f, str. 121, kat. br. 44.</p>  | <p>Vis-Vlaška njiva, G-65/1983.</p>  | <p>3. st. pr. Kr.</p>                                 | <p>Sjeverozapadna jadranska radionica (Adrija)</p> | <p>Ugarković 2019, I/1, str. 68–69, sl. 72; I/2, str. 38, kat. br. 65.1.6, CF 21, AA 6.</p>                                 |
| <p>17. 71860, 71861, AZI</p>  <p>Preuzeto iz Ugarković 2019, I/2, str. 77, kat. br. 170.6, CF 22/AA 7, 170.7, CF 23/ AA 8.</p> | <p>Vis-Vlaška njiva, G-170/1983.</p> | <p>3. st. pr. Kr.</p>                                 | <p>Srednji ili sjeverni Jadran</p>                 | <p>Ugarković 2019, I/2, str. 77, kat. br. 170.6, CF 22/AA 7, 170.7, CF 23/ AA 8.</p>  |

|   |   |   |                        |  |
|---|---|---|------------------------|--|
| <p>18. 70822, 72382,<br/>AZI</p>  <p>Preuzeto iz Ugarković 2019, I/2, str. 43, kat. br. 72.1.1, CF 24/ AA 9, 72.1.2, CF 25/ AA 10.</p> | <p>Vis-Vlaška njiva<br/>G-72/1983., izvan<br/>groba</p> | <p>Zadnja trećina 4.<br/>st. – početak 3. st.<br/>pr. Kr.</p> | <p>Sjeverni Jadran</p> | <p>Ugarković<br/>2019, I/2,<br/>str. 43, kat.<br/>br. 72.1.1,<br/>CF 24/ AA<br/>9, 72.1.2, CF<br/>25/ AA 10.</p> |
|---|---|---|------------------------|--|

### 12.1.II GNATHIA KERAMIKA (108 primjeraka, 18,2%)

Keramiku tipa *Gnathia* karakteriziraju polikromni (bijeli, žuti i crveni) geometrijski, antropomorfni, zoomorfni i vegetabilni motivi, oslikani na crnopremazanoj površini posude. Eponimni naziv dobila je po željezodobnom indigenom naselju na području Mesapije, a kasnijem rimskom gradu Egnazia (grč. *Εγνατία*, lat. *Egnathia*), danas Fasano smještenom između Barija i Brindisija u Pugli, na poluotoku Salento.<sup>840</sup> Iako traju rasprave o kronološkom okviru ove keramičke vrste, početak proizvodnje datira se nešto ranije od sredine 4. st. pr. Kr. u apulskim radionicama u Tarasu, a kraj vjerojatno sve do početka 2. st. pr. Kr.<sup>841</sup> Produkcija *Gnathia* keramike aktivirala se tijekom zadnje trećine 4. st. pr. Kr. u indigenim apulskim lončarskim radionicama u Dauniji, Mesapiji i Peuceziji, a potom počinje funkcionirati i u drugim regijama na jugu Italije (Kalabrija, Kampanija, Lukanija), na Siciliji, te u Laciju i Etruriji.<sup>842</sup> Među raznolikim repertoarom oslikanih keramičkih posuda tijekom helenističkog razdoblja, *Gnathia* keramika je najzastupljenija i najraširenija keramička klasa<sup>843</sup>.

Ovom keramičkom vrstom bavi(o) se niz znanstvenika među kojima svakako treba istaknuti pionirski rad L. Forti<sup>844</sup>, potom T. B. L. Webster koji je napravio prvu stilsku

<sup>840</sup> Giulio Minevrini 1846. g. je prvi upotrijebio termin *vasi di Gnathia* koji se do danas uvriježio u znanstvenoj literaturi, iako je Egnazia bila samo jedno omanje produkcijsko središte. Forti 1965, str. 9.

<sup>841</sup> Vidi Miše 2015, str. 15-17 s relevantnom literaturom; Ugarković 2019, I/1, str. 72.

<sup>842</sup> Miše 2015, str. 8-11.

<sup>843</sup> Green 2001, str. 70-71.

<sup>844</sup> Forti 1965.



analizu podijelivši je na ranu, srednju i kasnu fazu.<sup>845</sup> J. R. Green dao je glavno uporište za studiju *Gnathia* keramike, nadopunjujući prethodnika Webstera, definirajući skupine slikara, nasljednika te glavne karakteristike apulske proizvodnje, kao i karakteristike drugih regionalnih središta u južnoj Italiji.<sup>846</sup> Morfološko-stilsku-kontekstualnu analizu iz kasnoklasičnih i helenističkih grobova u Tarasu napravio je E. Lippolis<sup>847</sup>, a njegov rad nastavlja S. Fozzer<sup>848</sup>, A. D'Amicis<sup>849</sup>, M. T. Gianotta<sup>850</sup> za poluotok Salento, a recentno E. Lanza Catti za Peuceziju<sup>851</sup>. L. Forti prva je uočila lokalne karakteristike isejske *Gnathia* keramike, a u domaćoj literaturi B. Kirigin je prema kvantiteti *Gnathia* keramike pronađene u Isi (na nekropoli Martvilo), izdvojio 4 faze, od kojih u prve tri grupira uvezene primjerke, a u posljednju one lokalno proizvedene u Isi.<sup>852</sup> Na Kiriginovim temeljima, M. Miše u svojoj je knjizi donijela tipološko-stilsko-kronološku studiju *Gnathia* keramike na istočnoj obali Jadrana i Italije, definirajući tipologiju lokalno izrađenih različitih oblika posuda ovog tipa keramike u Isi, u korelaciji s istovremenim keramičkim stilovima na istočnoj obali Jadrana tijekom helenizma.<sup>853</sup> Na Vlaškoj njivi su dokumentirane ukupno 82 *Gnathia* posude (cjelovite ili fragmentirane, uglavnom enohoje, pelike i skifi, a pojavljuju se čaša-skif, vrčići s jednom ili dvije ručke, vrč-aribal, boca, te tanjur). Izdvojene su iz 31 grobne cjeline, a za 53% nalaza drži se da su importirani (većinom iz Apulije), dok ih je 47% lokalni proizvod.<sup>854</sup>

Tijekom istraživanja na Martvilu od 1976.-1985. g. u grobovima je dokumentirano 108 *Gnathia* posuda, od kojih su 53 posude uvezene iz različitih produkcijskih središta (49%), 43 posude (39,8%) su pretpostavljenog isejskog podrijetla. Za 12 posuda dvojimo podrijetlo: za šest posuda (5,55%) tipološko-stilska analiza pokazuje karakteristike isejske i kanoške *Gnathia* produkcije, trima posudama (2,8%) ne možemo razlučiti apulsko ili isejsko podrijetlo, dvije posude (1,9%) imaju karakteristike kampanjske i isejske proizvodnje, dok jedna posuda ima značajke kretske i isejske

---

<sup>845</sup> Webster 1968.

<sup>846</sup> Green 2001; Miše 2015, str. 1 (vidi drugu literaturu).

<sup>847</sup> Lippolis 1994.

<sup>848</sup> Fozzer 1994.

<sup>849</sup> D'Amicis 1996, str. 433.

<sup>850</sup> Gianotta 1996.

<sup>851</sup> Lanza 2005, 2011. Relevantnu literaturu za *Gnathia* keramiku vidi kod Miše 2015, str. 1

<sup>852</sup> Kirigin 1990a.

<sup>853</sup> Miše 2013; Miše 2015.

<sup>854</sup> Ugarković 2019, I/1, str. 73.

produkcije (sl. 61). Od repertoara posuda najzastupljeniji su skifi (43 primjerka, 39,8%) enohoje (39 primjeraka, 36,1%), pelike i stolne amfore (17 primjeraka, 15,7%), vrčevi s jednom ručkom (olpa, hidrija, 4 primjerka, 3,7%), boce (2 primjerka, 1,9%), dok su kantar, svadbeni lebet i zdjela zastupljeni s po jednim primjerkom (0,9%).

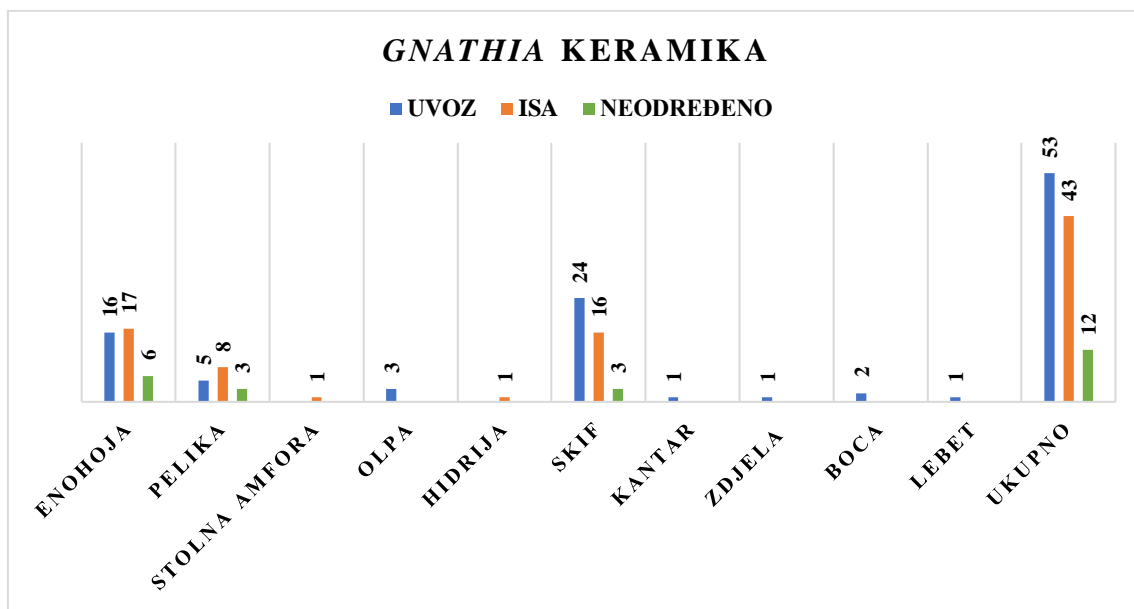

Sl. 61 Zastupljenost *Gnathia* keramike prema oblicima posuda i podrijetlu, Martvilo 1976.-1985. g.

### Uvezena *Gnathia* keramika

(**Enohoje**: kat. br. 1.1, 1.2, 1.3, 3.1 (?), 3.2, 3.3, 3.4, 3.5, 3.6(?), 3.7 (?), 15.1, 22.1, 23.1 (?), 23.2, 23.20, 24.1, 24.2 (?), 24.3 (?), 31.1, 31.2, 31.3, 32.1. **Pelike/stolna amfora**: kat. br. 3.9 (? + poklopac kat. br. 3.29?), 3.10 (+ poklopac 3.31), 18.1 (?), 22.2 (?), 24.4, 24.5, 31.4, R9.1. **Vrčevi s jednom ručkom (olpe, hidrija)**: kat. br. 3.8, 30.4, 35.1. **Skifi**: 1.13, 1.14, 1.15, 1.16, 1.47, 3.11, 3.12, 3.13, 3.14, 3.15, 5.9 (?), 14.9 (?), 17.2, 22.3, 24.6, 24.7, 24.8, 30.5, 30.6, 30.9, 30.10, 31.6, 31.7, 32.5, 34.3, 34.5, 46.2 (?). **Kantar**: kat. br. 12.5. **Boce**: kat. br. 3.19, 3.20. **Zdjela**: kat. br. 28.10. **Lebet**: kat. br. 32.8. – **53 primjerka + 12? primjeraka**

### APULSKE RADIONICE

Najstariji primjerci uvezenih *Gnathia* posuda su tri enohoje (**kat. br. 3.2, 3.3 i 22.1**) koje na vratu imaju stilizirani motiv grane (s kratkim točkama i linijama umjesto lišća, izvedenima bijelom i crnom bojom), koja se račva i završava krugom. Pripadaju srednjoj fazi apulske *Gnathia* produkcije, konkretno skupini *ramo secco con foglie a punti* koja se vjerojatno proizvodila u Tarasu krajem 4. st. - početkom 3. st. pr. Kr.<sup>855</sup> U

<sup>855</sup> Miše 2015, str. 26.

G-3/1976. pronađene su dvije enohoje ove skupine, od kojih je enohoja **kat. br. 3.2** identična oblikom i ukrasom s primjerkom pronađenim u G-168/1983. na Vlaškoj njivi<sup>856</sup>, a isti ukras izveden bijelom bojom nalazi se na enohoji nešto drugačijeg oblika iz grobnice na položaju Đardin.<sup>857</sup> Druga enohoja iz iste grobnice **kat. br. 3.3** ima kanelure, te oblikom podsjeća jednu enohoju iz GH zbirke AMS kojoj je ukras u potpunosti otpao<sup>858</sup>. Također, slični oblik pronalazimo u enohojama s mesapijskih lokaliteta Vaste<sup>859</sup> i *Rudiae*<sup>860</sup>, kao i onih iz faze B2 proizvedene u Tarasu<sup>861</sup>. Na vratu ima slično izvedeni ukras grane kao i **kat. br. 3.2** te **kat. br. 22.1** čiji je ukras većinom otpao, a izveden je crnom bojom. Sličan ukras javlja se na enohoji s početka 3. st. pr. Kr. iz grobnice na položaju Đardin u Visu.<sup>862</sup> Prema kontekstu, sve enohoje datiramo u 3. st. pr. Kr.

Za pet enohoja (**kat. br. 1.1, 1.2, 1.3, 15.1 i 24.1**) pretpostavljamo apulsko podrijetlo prema morfološkim karakteristikama, ali obzirom da je ukras na njima u potpunosti otpao, nismo u mogućnosti atribuirati ove posude konkretnoj skupini ili radioničkom središtu. Bijeli motiv izduljenih listova vidljiv je u tragovima na vratu enohoje **kat. br. 24.1**, a relativno sličan oblik s istim motivom na vratu ima jedna enohoja iz GH zbirke AMS koja je na Visu pronađena tijekom Abramićevih istraživanja (moguće Martvila).<sup>863</sup> Apulskoj proizvodnji pripisujemo i jednu djelomično sačuvanu i slijepljenu peliku **kat. br. 31.4** kojoj je na vratu u tragovima vidljiv motiv „nazubljene pile“ u negativu i dvije linije, između kojih je deblja crvena linija, a čije analogije oblikom pronalazimo u Metapontu, te jednoj dekontekstualiziranoj pelici iz GH zbirke u AMS.<sup>864</sup>

U kasnoj fazi apulske proizvodnje *Gnathia* keramike, tijekom prve i druge polovice 3. st. pr. Kr., ističu se aleksandrijska skupina i kasnokanuzijska grupa (dalje: KKG)

---

<sup>856</sup> Ugarković 2019, I/1, str. 74, bilj. 568; I/2, str. 68, kat. br. 168.2, GN 4. vidi druge analogije.

<sup>857</sup> Čargo 2008b, str. 104, kat. br. 3.

<sup>858</sup> Miše 2015, str. 69-70, kat. br. 9.

<sup>859</sup> Delli Ponti 1996, str. 154, kat. br. 120.

<sup>860</sup> Bernardini 1961, T. 43. 7-9.

<sup>861</sup> Lippolis 1994a, str. 245, sl. 183, B2.

<sup>862</sup> Čargo 2008b, str. 104, kat. br. 3.

<sup>863</sup> Miše 2015, str. 68, kat. br. 7. Sličan motiv javlja se i na jednoj strani pelike pronađene u G-168/1983. na Vlaškoj njivi koja se datira u zadnju trećinu 4. st. – početak 3. st. pr. Kr., a Ugarković drži da je proizvedena u nepoznatoj regionalnoj radionici. Ugarković 2019, I/1, str. 77; II, str. 70, kat. br. 168.5, GN 31.

<sup>864</sup> Miše 2015, str. 85, kat. br. 37 (vidi druge analogije).

keramičkih posuda. Aleksandrijska skupina nastala je u radionicama Tarasa; karakteriziraju je enohoje i stolne amfore čije su obje strane vrata najčešće ukrašene oslikanim golubicama između crvenih traka i okomitih grana palmi te vinove loze ispod trilobnog izljeva.<sup>865</sup> Na istočnoj obali Jadrana ove su posude pronađene u Dirahiju, Ošanićima, a na našem području u Velikoj Mrdakovici, a ponajviše na Visu.<sup>866</sup> Za sada su nam poznate dvije enohoje<sup>867</sup> i jedna stolna amfora iz *starih istraživanja* na Martvilu, te jedna enohoja aleksandrijske skupine s ulomkom iz G-2/1997<sup>868</sup>. Za deset dekontekstualiziranih primjeraka iz GH zbirke AMS pretpostavlja se da su s Martvila.<sup>869</sup> Na Vlaškoj njivi također je evidentirana enohoja aleksandrijske skupine u G-180/1983.<sup>870</sup> Iz istraživanja zapadne nekropole koja su u fokusu ovog rada, u četiri grobnice (G-23/1980., G-31/1981., G-32/1981. i G-34/1982.) dokumentirano je pet primjeraka cjelovitih i fragmentiranih enohoja (**kat. br. 31.2, 31.3, 32.1**), te njihovih ulomaka (**kat. br. 23.2, 23.20**), kao i jedna cjelovita pelika s poklopcem (**kat. br. 24.4**).

Istodobno i vjerojatno pod utjecajem aleksandrijske skupine, lončari u Canosi (Daunija, sjeverna Apulija) proizvode posude KKG koje u ranoj fazi karakteriziraju posude bez kanelura na kojima su oslikani motivi bršljana s okomitim listovima te valovite stabljike između dvije, crvene vodoravne linije.<sup>871</sup> Iako pod utjecajem aleksandrijske skupine, izvedba motiva i morfologija posuda ipak je različita za KKG čije enohoje i pelike imaju kratki vrat i loptasto tijelo u odnosu na elegantne enohoje izduljenog vrata iz aleksandrijske skupine.<sup>872</sup> Unutar ove skupine razlikujemo pod-skupinu *Ribbed with Palmette Rosette* (dalje: RPR) koju karakteriziraju posude sa palmetama i metopama unutar kojih su najčešće oslikani motivi ptica bijelom bojom<sup>873</sup>. Posude KKG najveća su importirana skupina *Gnathia* keramike na istočnoj obali Jadrana, čija distribucija od Nezakcija do sjeverne Albanije ukazuje na snažnu vezu između radionica u Canosi i

---

<sup>865</sup> Miše 2015, str. 26-27.

<sup>866</sup> Miše 2015, str. 26. vidi tamo literaturu za navedene lokalitete.

<sup>867</sup> Za enohoju iz čeških istraživanja koja se danas čuva u muzeju u Pilsenu vidi Bouzek 2009, str. 390, sl. 1-2. U G-XIV/1955. pronađena je enohoja AMS Fb-1777, a među inventarom pronađenim u grobnicama VI-XIII na zapadnoj strani Martvila nalazi se mala bikonična amfora AMS Fb-1724. Čargo 2010a, str. 229, kat. br. 5; str. 212, kat. br. 2.

<sup>868</sup> Katić 2009b, T. XXVI. 1; T. XXVIII. 4.

<sup>869</sup> Miše 2015, str. 70-75, kat. br. 10-19.

<sup>870</sup> Ugarković 2019, I/1, str. 75, sl. 80.

<sup>871</sup> Miše 2015, str. 28.

<sup>872</sup> Miše 2013, str. 108-109.

<sup>873</sup> Miše 2015, str. 28.

istočnojadranske obale, osobito Ise.<sup>874</sup> Do sada, iz Ise su nam poznati ponajviše skifi KKG, koji su ujedno i najpopularniji oblik posuda ove skupine *Gnathia* keramike.<sup>875</sup> Skifi iz rane faze KKG evidentirani su u grobnicama na položaju Đardin<sup>876</sup>, na Vlačkoj njivi<sup>877</sup> te u G-2/1997 na Martvilu<sup>878</sup>. U GH zbirci AMS čuva se 11 dekontekstualiziranih skifa rane KKG koji su s Visa, a neki su pronađeni i na Martvilu.<sup>879</sup> Ukupno 13 cjelovitih i fragmentiranih skifa rane KKG (**kat. br. 1.13, 1.14, 1.15, 1.16, 1.47, 3.12, 17.2, 22.3, 24.6, 24.7, 24.8, 31.7, 32.5**) dokumentirano je u devet grobnica (G-1/1976., G-3/1976., G-17/1979., G-22/1980., G-24/1980., G-31/1981. i G-32/1981.) tijekom istraživanja na Martvila od 1976.-1985. g. Primjerak **kat. br. 24.7** ima identičan slikani ukras izveden kombinacijom bijelih, i crvenih vodoravnih linija, između kojih je motiv bršljana s valovitom stabljikom, kao i skif iz G-6 na Kopili<sup>880</sup>, a sličnosti uočavamo i sa skifom iz G-2/1997 s Martvila<sup>881</sup>. U kasnoj fazi KKG na skifima se javljaju kanelure, uz reducirane geometrijske ukrase na vratu posuda: pune ili točkaste vodoravne linije bijele, žute ili crvene boje, s krugom ili kotačem u sredini, te motivom „nazubljene pile“.<sup>882</sup> Javljaju se tijekom čitavog 3. st. pr. Kr.<sup>883</sup> Ukupno je 10 takvih skifa (**kat. br. 3.13, 3.14, 3.15, 30.5, 30.6, 30.9, 30.10, 31.6, 34.3, 34.5**) dokumentirano u četiri grobnice (G-3/1976., G-30/1981., G-31/1981., G-34/1982.). Osim u kontekstu nekropola, ulomci ovog tipa skifa pronađeni su u Faru, u svetištima na Palagruži<sup>884</sup>, Rtu Ploča<sup>885</sup>, u Nakovani, te u hramu u Nezakciju.<sup>886</sup>

Također, u istraživanjima Martvila su pronađene spomenute posude RPR podskupine KKG, a to su dvije enohoje (**kat. br. 3.4** i **kat. br. 31.1**), jedna pelika (**kat. br. 24.5**), jedna olpa (**kat. br. 3.8**) te jedan svadbeni lebet (**kat. br. 32.8**). Osim spomenutih

<sup>874</sup> Miše 2015, str. 27-29, karta 4. Na nekropoli Jezerine su pronađeni skifi i krater KKG, što je najudaljeniji nalaz u unutrašnjosti Bosne i Hercegovine.

<sup>875</sup> Miše 2015, str. 28.

<sup>876</sup> Čargo 2008b, 117-119, kat. br. 16-18.

<sup>877</sup> Ugarković 2019, I/1, str. 79, sl. 93.

<sup>878</sup> Katić 2009b, T. XXXI. 5.

<sup>879</sup> Miše 2015, str. 91-94, kat. br. 48-51, 54-57.

<sup>880</sup> Radić, Borzić, Eterović Borzić 2017, str. 200-201, kat. br. 6/3.

<sup>881</sup> Katić 2009b, T. XXXI. 5;

<sup>882</sup> Miše 2015, str. 28.

<sup>883</sup> Ugarković 2019, I/1, str. 79.

<sup>884</sup> Miše 2017a, str. 252, kat. br. 3.

<sup>885</sup> Šešelj 2010, str. 57-58, kat. br. 3-4.

<sup>886</sup> Miše 2015, str. 28, bilj. 351 vidi literaturu za navedene lokalitete.

enohoja, na Martvilu je također pronađena jedna RPR enohoja u G-2/1997<sup>887</sup>. Iz Visa su nam poznate dvije dekontekstualizirane RPR enohoje koje se čuvaju u AMS<sup>888</sup>, a evidentirane su i na istočnoj nekropoli<sup>889</sup>, kao i u grobovima na položaju Đardin.<sup>890</sup> Uz svadbeni lebet **kat. br. 32.8**, poznat je još jedan primjerak iz Visa.<sup>891</sup>

Spomenimo da su u G-3/1976. pronađene jedna enohoja (**kat. br. 3.5**) i jedna pelika KKG (**kat. br. 3.10**). Prema loptastom obliku, slične enohoje pronalazimo u Visu (na istočnoj i zapadnoj nekropoli)<sup>892</sup>, ali i na lokalitetu Vaste u Mesapiji<sup>893</sup>. Za peliku **kat. br. 3.10** također analogije pronalazimo u primjercima s lokaliteta Vaste<sup>894</sup> i iz Tarasa<sup>895</sup>, ali i u nekolicini viških primjeraka o čijem kontekstu nalaza nemamo podataka<sup>896</sup>, te s pelikama pronađenima u grobnicama na položaju Đardin<sup>897</sup> i Vlaška njiva<sup>898</sup>.

Iz dvije grobnice (G-30/1981. i G-35/1982.) sačuvana su dva *Gnathia* vrča s jednom ručkom (olpe, *olpette*) **kat. br. 30.4** i **kat. br. 35.1** koje povezujemo s radionicama u Dauniji. Sličnosti prema obliku i dekorativnim motivima pronalazimo u primjercima s lokaliteta Canosa<sup>899</sup>, San Severo<sup>900</sup> i Vieste<sup>901</sup>.

Spomenimo ovdje i ulomak zdjele kasne KKG bez kanelura (**kat. br. 28.10**), koji je pronađen istočno od G-28/1981. Posuda na sebi ima dvije pravilne perforacije što bi mogla biti posljedica popravljivanja. Zdjele i tanjuri KKG iznimno su rijetki u Visu<sup>902</sup>, a dokumentirani su u Faru, na Palagruži i Rtu Ploča, te u Budvi.<sup>903</sup>

---

<sup>887</sup> Katić 2009b, str. 132, T. XXIII.

<sup>888</sup> Miše 2015, str. 80-81, kat. br. 28-29.

<sup>889</sup> Ugarković 2019, str. 75-76, sl. 83.

<sup>890</sup> Čargo 2008b, str. 108, kat. br. 7.

<sup>891</sup> Predmet se čuva u GH u AMS (AMS Fb-1445), a greškom se u literaturi navodi da je iz Lumbarde. Lisičar 1973, T XIII. 43; Miše 2013, str. 111, sl. 7.

<sup>892</sup> Za dekontekstualizirane primjerke enohoji KKG koje se čuvaju u GH AMS vidi Miše 2015, str. 80-81, kat. br. 28-29. Za RPR enohoju iz G-XIV/1955. vidi Čargo 2010a, str. 224-225, kat. br. 1. Za Vlašku njivu vidi Ugarković 2019, I/2, str. 110, kat. br. 180.4, GN 14.

<sup>893</sup> Delli Ponti 1996, str. 134-135, kat. br. 79.

<sup>894</sup> Delli Ponti 1996, str. 137, kat. br. 86.

<sup>895</sup> D'Amicis 1996, str. 437.

<sup>896</sup> Miše 2015, str. 87-90, kat. br. 41-46.

<sup>897</sup> Čargo 2008b, str. 115, kat. br. 14.

<sup>898</sup> Ugarković 2019, I/2, str. 116, kat. br. 180.10, GN 38.

<sup>899</sup> Ricchietti 1992, str. 257, kat. br. 2.

<sup>900</sup> Consiglia, Anzivino 1996, str. 117, kat. br. 4.

<sup>901</sup> Pacilio 2008, str. 33, kat. br. 6901.

<sup>902</sup> Jedna cjelovita zdjela AMS Fb-1467 s Visa čuva se u GH AMS, a nemamo podatke o njenom kontekstu nalaza. Miše 2015, str. 111, kat. br. 90.

<sup>903</sup> Miše 2015, str. 29, bilj. 358. tamo vidi literaturu za sve nabrojane lokalitete.

## DRUGE JUŽNOITALSKE RADIONICE

Južnoitalskim radionicama pripadaju i dvije boce (**kat. br. 3.19, 3.20**) pronađene u G-3/1976. Boca **kat. br. 3.19** ima oslikani mrežasti ukras bijelom bojom, a prema analogijama iz Tarasa može se datirati u prvu četvrtinu 3. st. pr. Kr.<sup>904</sup> Boca **kat. br. 3.20** ima kanelure po tijelu i datira se u isto vrijeme kao i prethodna, a sličan primjerak je pronađen u G-51/1983. na Vlačkoj njivi s početka 3. st. pr. Kr.<sup>905</sup> Analogije oblika pronalazimo na metalnim posudama pronađenima na apulskim i lukanskim lokalitetima.<sup>906</sup>

U istoj grobnici G-3/1976. pronađena je pelika s poklopcem **kat. br. 3.9, 3.29** koja oblikom pokazuje sličnosti s tzv. pestanskim pelikama<sup>907</sup>. Oblikom je ova pelika identična primjerku iz grobnica na položaju Đardin koja se također smatra kampanskim proizvodom<sup>908</sup>. Pelika iz Đardina ima identični repertoar ukrasa kao i enohoja iz iste G-3/1976. na Martvilu **kat. br. 3.1**. Obzirom na tendenciju imitacije posuda kanoške provenijencije u prvoj fazi isejske *Gnathia* proizvodnje, kao i različite boje premaza na istoj posudi **kat. br. 3.9**, koji su rezultat slabije kvalitete pečenja, moguće da je posuda proizvedena u Isi. Kampanskoj proizvodnji pripisuje se također enohoja iz G-22/1980. **kat. br. 22.2** kojoj su na korijenu obje ručke aplicirane maske sa ženskim likom<sup>909</sup>. Takve aplicirane ukrase nalazimo na enohoji iz grobnica na položaju Đardin<sup>910</sup>, koja prema morfološkim karakteristikama i oslikanim ukrasima pripada isejskim pelikama tipa Miše B1.<sup>911</sup>

## ISTOČNO JADRANSKE / EPIRSKE / KRETSKE RADIONICE?

Epirskim radionicama pripisujemo jednu fragmentiranu stolnu amforu **kat. br. R9.1** iz paljevinskog groba R9/1981. g. datiranog u 2. st. pr. Kr. Iako enohoja nije cjelovito sačuvana, među ulomcima primjećujemo dijelove zakošenog oboda s okomito

<sup>904</sup> Miše 2015, str. 29-30; Bernardini 1961, str. 22, br. 6, T. 46. 6; Lippolis 1994, str. 255, sl. 190. B2.

<sup>905</sup> Ugarković 2019, I/2, str. 99, kat. br. 51.1.

<sup>906</sup> Miše 2015, str. 30.

<sup>907</sup> Miše 2015, str. 30.

<sup>908</sup> Čargo 2008b, str. 113, kat. br. 2.

<sup>909</sup> Miše 2015, str. 30.

<sup>910</sup> Čargo 2008b, str. 112, kat. br. 11.

<sup>911</sup> Miše 2015, str. 33-34.

izvučenim izljevom, te bikonični trbuh s gustim okomitim kanelurama. Primjerke takvih stolnih amfora na južnoj nekropoli u gradu Fojnike, tzv. *amforette epirote*, čija se lokalna proizvodnja datira od 4.-1. st. pr. Kr.<sup>912</sup> Ovakve stolne amfore potvrđene su na raznim epirskim lokalitetima<sup>913</sup>; javljaju se u grobovima u Budvi<sup>914</sup>, a jedan primjerak datiran u 1. st. pr. Kr. je dokumentiran u G-70/1983. na nekropoli Vlaška njiva<sup>915</sup>, te ulomak na rtu Ploča<sup>916</sup>. Mogućim epirskim radionicama pripisuje se i kantar **kat. br. 12.5** s crnim sjajnim premazom, polukružnim tijekom i okomite ručke trakastog presjeka u obliku ušiju, čiji je slikani ukras u potpunosti otpao. Analogije nalazimo u grobovima Fojnike iz 2. st. pr. Kr.<sup>917</sup>, te u Dirahiju.<sup>918</sup> Na Vlaškoj njivi dokumentiran je crnopremazani kantar pretpostavljene albanske proizvodnje čije donekle analogije oblika pronalazimo u primjercima iz Apolonije s kraja 4. st. i početka 3. st. pr. Kr.<sup>919</sup>

U G-3/1976. pronađena je enohoja **kat. br. 3.6** čije analogije oblika pronalazimo u Apuliji, ali ukrasi odgovaraju *West Slope* tehnicima kretske proizvodnje, pa je prema M. Miše teško definirati radi li se o posudi isejskog ili kretskog podrijetla.<sup>920</sup> Keramika Zapadnog obronka (*West Slope*) je dobila naziv prema tom dijelu atenske akropole na kojem je pronađena i definirana; karakterizira je različiti dekorativni repertoar motiva nastalih nanošenjem sloja gline i urezivanjem, te se drži da je nastala u Ateni u prvoj polovici 3. st. pr. Kr.<sup>921</sup> Iznimno mali broj posuda ovog stila evidentiran je na istočnoj obali Jadrana, a iz Ise su nam poznate četiri posude (enohoja, ask (*cruet*) s dva izljeva, gut-ask i tanjur) iz grobnice na položaju Stonca za koje se drži da su grčki importi iz druge i treće četvrtine 3. st. pr. Kr.<sup>922</sup> S istočne nekropole na Vlaškoj njivi poznate su tri posude *West Slope* stila (trbušasta amfora epirskog podrijetla iz druge polovice 4. st. pr. Kr., fragmentirana olpa ili pelika iz kasnog 4.-3. st. pr. Kr., te ulomak tanjura iz zadnje

---

<sup>912</sup> Gamberini 2016, str. 70-74, 252-254, T. 7-9, kat. br. 77-101.

<sup>913</sup> Gamberini 2016, str. 73.

<sup>914</sup> Marković 2012, str. 96, sl. 7, T. 6. 3/1. 4-6, T. 23. XXIX, 12, T. 30. XXXIV. 2; T. 35. XXXVII. 3, 6, T. 40. XLII. 16.

<sup>915</sup> Ugarković 2019, II, str. 182, kat. br. 70.1, GN 45

<sup>916</sup> Šešelj 2010, str. 104, kat. br. 34.

<sup>917</sup> Gamberini 2016, str. 248, str. 60, T. 3. 35.

<sup>918</sup> Hidri 1976, str. 254, T. I. 12.

<sup>919</sup> Ugarković 2019, I/1. str. 89, kat. br. 109.

<sup>920</sup> Miše 2015, str. 53-54.

<sup>921</sup> Rotroff 1997, str. 38-43. O značajkama *West Slope* stila, radioničkim središtima, te distribuciji na istočnoj obali Jadrana vidi detaljnije kod Miše 2015, str. 50-54.

<sup>922</sup> Miše, Touloumtzidou 2015, str. 284-297.



trećine 2. i 1. st. pr. Kr.)<sup>923</sup> *West slope* posude dokumentirane su na Rtu Ploča<sup>924</sup>, na Palagruži<sup>925</sup>, te u Naroni<sup>926</sup>.

### Isejska *Gnathia* keramika

(**Enohoje** – tip A: kat. br. 3.1 (?), 23.1 (?), 24.2 (?), 24.3 (?). – tip B: kat. br. 5.1, 5.2, 9.1, 13.1, 13.2, 13.3, 14.1, 14.2, 14.3, 19.1, 23.3, 23.4, 30.40, 30.44. – tip C: kat. br. 5.3, 50.1. - neodređeni tip: kat. br. 43.2. **Pelike** – tip A: 14.6, 18.1. – tip B: kat. br. 1.11, 30.3, 32.3. – tip C: kat. br. 19.3. - neodređeni tip: kat. br. 23.9, 50.5. **Hidrija**: 32.4. **Skifi** – tip A: kat. br. 5.9 (?), 5.10, 5.11, 13.5, 13.6, 14.9 (?), 14.10, 16.7, 19.5, 23.10, 30.7, 30.11, 36.6, 36.7, 46.2 (?), 50.7, R8.6, R9.2. - neodređeni tip: kat. br. 12.6. – **43 primjerka**

Keramička proizvodnja u Isi arheološki je potvrđena od 3. st. pr. Kr.<sup>927</sup>, a kronološki okvir datacije isejske *Gnathia* keramike problematičan je utoliko što je upravo ponajveći broj ovog tipa posuda pronađen u devastiranim i uništenim grobnim cjelinama u kojima stratigrafska slika često nije poznata ili transparentna.<sup>928</sup> Dodatan problem je isejski pogrebni ritual višekratnog ukapanja u istu grobnicu, pri čemu nismo u mogućnosti atribuirati konkretne posude pojedinom pokojniku. Svi znanstvenici usuglašeni su s datumom početka lokalne proizvodnje *Gnathia* keramike u Isi (sredina 3. st. pr. Kr.)<sup>929</sup>, dok Kirigin pretpostavlja njezin završetak u 2. do 1. st. pr. Kr. (četvrta faza)<sup>930</sup>, Miše drži da se u Isi, *Gnathia* keramika proizvodi do kraja 2. st. pr. Kr. (treća faza)<sup>931</sup>. Tada, oblici posuda karakteristični za posljednju fazu *Gnathia* keramike dobivaju na crnoj podlozi dobivaju jednostavni oslikani ukras, ili ga u potpunosti gube, nastavljajući dobivati sive, smeđe, crvene i bijele premaze. Stoga, iako su ukrašene u tradiciji *Gnathije*, takve posude ne smatramo isejskim *Gnathia* posudama.<sup>932</sup> Faktura isejske *Gnathia* keramike varira od svijetlo do oker žute, te crvene-crvenkaste nijanse,

<sup>923</sup> Ugarković 2019, I/1, str. 83-84, sl. 101, 102; II.

<sup>924</sup> Šešelj 2010, str. 106-107, kat. br. 8.

<sup>925</sup> Miše 2017a, str. 246-248.

<sup>926</sup> Topić 2017, str. 83.

<sup>927</sup> Čargo, Miše 2010, str. 32.

<sup>928</sup> Osim temeljne jame koja je nastala prilikom gradnje isejske kuće na kraju 4. st. pr. Kr. (Čargo 2016.), Miše ističe kako do sada u Isi, a i na istočnoj obali Jadrana, nije istražena i objavljena jedna zatvorena stratigrafska jedinica iz helenističkog razdoblja. Miše 2015, str. 40.

<sup>929</sup> Kirigin 1990a, str. 62; Green 2001, str. 74.

<sup>930</sup> Kirigin 1990a, str. 62-63.

<sup>931</sup> Miše 2015, str. 40.

<sup>932</sup> Miše 2015, str. 37.

kao i premaz koji često može biti različit na istoj posudi (od mat crne do sive, smeđe, tamno-svijetlo crvene nijanse, npr. **kat. br. 3.9**), što je posljedica neujednačenog pečenja, inače karakterističnog za helenističko doba.<sup>933</sup> Nalazišta isejske *Gnathia* keramike najviše su skoncentrirana na područje srednje Dalmacije, iako poneki lokaliteti izlaze izvan navedenog zemljopisnog okvira.<sup>934</sup>

U prvoj fazi isejske produkcije *Gnathia* keramike, isejske enohoje, pelike i skifi Miše tip A imaju tendenciju imitacije apulskih (KKG i RPR) posuda iz sredine 3. st. pr. Kr.<sup>935</sup>, što je ponukalo Kirigina i Greena na ideju o preseljenju kanuzijskih lončara u Isu tijekom sredine 3. st. pr. Kr. gdje su osnovali lončarsku radionicu.<sup>936</sup> Isejske enohoje tipa Miše A imaju izduljeni vrat i okruglo loptasto tijelo koja završava na niskoj prstenastoj stopi, s ručkom koja obično nadvisuje trilobni izljev (**kat. br. 23.1, 24. 2, 24.3**).<sup>937</sup> Isejske pelike tipa Miše A svojim okruglim (**kat. br. 14.6**) ili vrećastim tijelom (**kat. br. 18.1**) s okomitim kanelurama (ponekad podijeljenim u dva reda), izrazito podsjećaju na apulske pelike RPR skupine (**kat. br. 18.1, 24.5**).<sup>938</sup> Odabir dekorativnog repertoara oslikanih motiva vidno je preuzeti iz KKG, a razlika je u načinu i debljini izvedbe ukrasa kistom, pa se tako na enohojama i pelikama tipa Miše A javljaju oslikani motivi bršljanovih grana, palmete, životinje (ptice, **kat. br. 14.6, 23.1, 24.3**) i teatarske maske u metopama, a ručke ovih posuda često znaju završavati s apliciranim reljefnim motivima ženske glave ili lava.<sup>939</sup> Iz navedenog je razvidna česta problematika razlučivanja lokalnih isejskih posuda od kanoških primjeraka u prvoj fazi lokalne *Gnathia* produkcije.<sup>940</sup> Isejske enohoje i pelike tipa Miše A pronalazimo u grobnicama G-180/1983., G-170/1983. i G-220/1983. iz druge polovice 3. st. na Vlaškoj njivi.<sup>941</sup> Isejski skifi tip Miše A1-2 razlikuju se u inačicama po tome što tip A1 (**kat. br. 5.10, 13.5, 13.6, 14.10, 16.7, 30.11, R9.2**) ima tijelo blagog S-profila (evidentni utjecaj KKG

---

<sup>933</sup> Miše 2015, str. 31; Rotroff 1997, str. 10-11.

<sup>934</sup> Za distribucijsku kartu isejske *Gnathia* keramike i literaturu za navedene lokalitete vidi u Miše 2015, str. 41, sl. 7.

<sup>935</sup> Miše 2015, str. 31, 33-34.

<sup>936</sup> Green 2001, str. 70.

<sup>937</sup> Miše 2015, str. 31.

<sup>938</sup> Miše 2015, str. 33.

<sup>939</sup> Miše 2015, str. 35.

<sup>940</sup> Miše 2013, str. 113.

<sup>941</sup> Ugarković 2019, I/1, str. 75-76, sl. 84.

(RPR) primjeraka), ali je noga isejskih skifa izduljenija od apulskih primjeraka<sup>942</sup>. Tip A2 (**kat. br. 5.11, 19.5, 23.10 (?)**, **30.7, 36.6, 36.7, 50.7, R8.6 (?)**) karakterizira još viša noga, te nešto kraće, okruglije i istaknutije tijelo<sup>943</sup>. Iz Visa nam je poznata nekolicina dekontekstualiziranih primjeraka skifa tipa Miše A1-2<sup>944</sup>, a pronađeni su i u grobnicama na Vlačkoj njivi<sup>945</sup>, te na Rtu Ploča i Resniku gdje se pretpostavlja da su se lokalno proizvodili.<sup>946</sup>

Drugoj fazi proizvodnje isejske *Gnathia* keramike pripisujemo 13 cjelovitih i fragmentiranih enojoja ili njihovih ulomaka (**kat. br. 5.1, 5.2, 13.1, 13.2, 13.3, 14.1, 14.2, 14.3, 19.1, 23.3, 23.4, 30.1, 30.40, 30.44**) i tri pelike (**kat. br. 1.11, 30.3, 32.3**). Kontinuirano pod apulskim/kanoškim utjecajem, isejske enojoje tipa Miše B s inačicom B1 karakterizira produljeni, elegantni vrat koji se širi prema okruglom tijelu (s okomitim kanelurama, često podijeljenima u dvije zone, ponekad s metopom u gornjem dijelu) i završava na niskoj prstenastoj nozi, a produljena ručka ponekad završava s šiljkom (uzdignutim ili u razini izljeva, **kat. br. 1.5, 5.3, 13.1, 13.3, 14.1, 14.2, 14.3, 19.1, 23.6, 30.1, 32.1**), rjeđe s apliciranim reljefnim maskama (**kat. br. 5.1, 43.2**).<sup>947</sup> Inačicu Miše B1 karakteriziraju i dalje oblici enojoja slični apulskim primjercima, ali slikane ukrase zamjenjuju urezani motivi šahovskog polja, nestajućih kvadrata, pravokutnika i drugih geometrijskih elemenata u *West Slope* tehnici (**kat. br. 5.1, 5.2, 13.2, 13.3, 14.3, 19.1, 30.40, 23.7**).<sup>948</sup> Isejske enojoje tipa Miše B i B1 potvrđene su višestruko u Visu i na Martvilu<sup>949</sup> (u G-XIV/1955.)<sup>950</sup>, ali o njima nemamo preciznijih informacija o kontekstu nalaza. Također su evidentirane u grobu iz Stonce<sup>951</sup>, te u grobovima na Vlačkoj njivi<sup>952</sup>.

Pelike druge faze isejske *Gnathia* keramike (tip Miše B1-2) imaju kratki i deblji vrat, istaknuta ramena i okruglo tijelo (s okomitim, širokim kanelurama), koje završava na

---

<sup>942</sup> Miše 2015, str. 34.

<sup>943</sup> Miše 2015, str. 34.

<sup>944</sup> Miše 2015, str. 142-147, kat. br. 150-160; Čargo 2007, str. 34, kat. br. 5-7.

<sup>945</sup> Ugarković 2019, I/2, str. 150, kat. br. 28.9; str. 176, kat. br. 54.3, GN 63; str. 224, kat. br. 120.1.1, GN 64; str. 232, kat. br. 142.13, GN 65; str. 289, kat. br. 212.6, GN 61; str. 290, kat. br. 212.7, GN 68.

<sup>946</sup> Miše 2015, str. 34, bilj. 413. vidi tamo literaturu.

<sup>947</sup> Miše 2015, str. 33.

<sup>948</sup> Miše 2013, str. 122-123; Miše 2015, str. 33, 37.

<sup>949</sup> Miše 2015, str. 115-124, kat. br. 98-113; Kirigin 2008, str. 82-83, kat. br. 44-45.

<sup>950</sup> Čargo 2010a, str. 228, kat. br. 4; str. 244-275.

<sup>951</sup> Rapanić 1960, str. 39, kat. br. 1, T. IV. 1.

<sup>952</sup> Ugarković 2019, I/2, str. 219, kat. br. 104.2, GN 29.

niskoj, prstenastoj stopi (**kat. br. 1.11, 30.3, 32.2**). Varijanta B1 je morfološki jako slična prethodnoj, no obično nisu ukrašene (**kat. br. 1.11**). Osim navedenih primjeraka iz istraživanja na Martvilu od 1976.-1985., isejske pelike tipa Miše B, poznate su nam također iz Visa (Martvila)<sup>953</sup>, s istočne nekropole Vlaška njiva<sup>954</sup>, iz grobnica na položaju Đardin<sup>955</sup>. Bez arheološkog konteksta, poznata nam je jedna pelika ovog tipa iz Fara<sup>956</sup> čiji je ukras identičan kao i na našoj pelici **kat. br. 32.3**.

U zadnjoj fazi isejske *Gnathia* keramike, enohoje i pelike tj. stolne amfore poprimaju drugačije oblike od onih iz prethodnih faza. Isejske enohoje tipa Miše C1-3 imaju uski dugi vrat koji se širi prema bikoničnom ili srolikom tijelu, te s ručkom koja nadvisuje trilobni izljev (često završavajući sa šiljkom).<sup>957</sup> Stolne amfore tipa Miše C karakterizira široki obod, dugi vrat, istaknuta ramena i tijelo sličnog oblika kao i enohoje Miše tip C, a okomite ručke ponekad imaju aplicirane kaleme<sup>958</sup>. Obje vrste posuda ovog tipa nastavljaju imati svoje inačice u kasnohelenističkoj slikanoj keramici (u tradiciji *Gnathije*), te u sivopremazanoj, crvenopremazanoj i bijelopremazanoj keramici<sup>959</sup>. U istraživanjima na Martvilu od 1976.-1985. g. pronađene su dvije enohoje tipa C1 **kat. br. 5.3** i **kat. br. 50.4** s bikonično naglašenim tijelom. Na primjerku **kat. br. 5.3** oslikani ukras je u potpunosti otpao, kanelure su u donjem dijelu tijela, a ručka završava šiljkom koji nadvisuje trilobni izljev. Enohoja **kat. br. 50.4** je rekonstruirana i vjerojatno joj nedostaje šiljak kojim završava ručka. Tijelo je također bikonično, a okomite kanelure su podijeljene u dvije zone. Na vratu su vidljivi ostaci oslikanih lineranih i trokutastih motiva, ispod kojih je urezan niz ovula. Identičan oblik vjerojatno crnopremazane (kasnohelenističko slikane?) enohoje s uzdignutim šiljkom **kat. br. 14.4** nalazimo u G-14/1979., te sivopremazane enohoje u grobu na položaju Stonca<sup>960</sup>. Kirigin drži da su enohoje ovakvog oblika nastale pod utjecajem rimskih republikanskih

---

<sup>953</sup> Miše 2015, str. 124-139, kat. br. 134-143; (grobnice na sjevernoj strani Martvila iz 1948.) Čargo 2010a, str. 86, kat. br. 16.

<sup>954</sup> Ugarković 2019, I/1, str. 78.

<sup>955</sup> Čargo 2008b, str. 111, kat. br. 10.

<sup>956</sup> Kirigin 2008, str. 61, kat. br. 31; Miše 2015, str. 80, kat. br. 27.

<sup>957</sup> Miše 2015, str. 33.

<sup>958</sup> Miše 2015, str. 34.

<sup>959</sup> Miše 2015, str. 33-34.

<sup>960</sup> Miše, Touloumtzidou 2015, str. 285, sl. 1. 2.

enohoja iz 2.-1. st. pr. Kr.<sup>961</sup>, dok Miše smatra da su vjerojatno evoluirale iz kanoških radionica<sup>962</sup>.

U G-19/1979. na Martvilu je pronađena stolna amfora **kat. br. 19.3** tipa Miše C, srolikog tijela i dvije trakaste okomite ručke izduljenog presjeka koje spajaju vrat i rame, na vrhovima imaju po jedan čvor. Ukras je u potpunosti otpao, ali su u negativu vidljive koncentrične linije i motiv „nazubljene pile“. Iz literature nam je poznata stolna amfora identičnog oblika s čvorovima na vrhu s nepoznatog nalazišta koja se čuva u AMS<sup>963</sup>.

Zbog fragmentiranosti ukupno za ukupno devet posuda: enohoje (**kat. br. 9.1, 23.5, 23.6, 23.7, 30.1, 43.2**), pelike (**kat. br. 23.9, 50.5**) i skifi (**kat. br. 12.6**), nismo u mogućnosti sa sigurnošću preciznije definirati kojem tipu lokalne isejske produkcije *Gnathia* keramike pripadaju.

Za kraj, navedimo i za sada jedinstveni primjerak olpe iz Ise **kat. br. 32.4** iz G-32/1981. s početka 3. st. pr. Kr. Olpa je fragmentirana, kratkog, širokog vrata koji se širi prema loptastom trbuhu, a završava kratkom, pomalo nemarno izvedenom prstenastom stopom. Oslikani ukras je većinom otpao, ali se nazire motiv „nazubljene pile“ u negativu, kao i pojas odvojen s dvije koncentrične linije unutar kojeg je motiv lišća vidljiv u negativu. Tragovi neravnomjernog pečenja vidljivi su po čitavom tijelu posude, pa boja premaza mjestimično varira od crnog do svijetlo crvenkastog, pa u nedostatku analogija, pretpostavljamo isejsku lokalnu proizvodnju.

### 12.1.III CRNOPREMAZANA KERAMIKA

(Enohoja: kat. br. 1.6. **Vrčevi s jednom ručkom**: kat. br. 5.38, 12.1, 12.2, 12.3, 13.4, 15.2, 16.6, 18.3, 18.10, 19.4, 21.1, 21.2, 25.1, 25.2, 25.3, 25.4, 31.5, 35.2, 35.3, 35.4, 35.5, 36.3, 38.1, 40.3, 40.4, 40.5, 40.6, 40.8, 48.1, 49.1, 49.2, 51.1, 51.2, 51.8. **Vrčevi s izljevom**: 12.4, 18.4, 25.5. **Skifi**: 1.46, 3.11, 3.16, 3.17, 3.18, 15.3. **Kantar**: 28.9. **Čaša**: 28.11. **Tanjuri**: 9.2, 40.9, 46.3. **Zdjelice / plitice**: 7.7, 13.7, 18.6, 18.7, 21.3, 24.9, 34.6, 40.10. **Pikside**: 1.36, 1.40, 14.21, 14.23, 30.19, 50.32, R9.4. **Lebet**: 30.20. **Gut**: 1.64. **Poklopci**: 6.14, 6.37, 8.16, 31.11, 31.12, 32.10, 36.20, 36.24.) – **74 primjerka (12,4%)**

---

<sup>961</sup> Kirigin 1990a, str. 61.

<sup>962</sup> Miše 2015, str. 33.

<sup>963</sup> Kirigin 1990a, T. 29a.

Prepoznatljiva po crnom premazu (engl. *black slip*, *black gloss*, *black glaze*, njem. *Glanztouffilm*, tal. *vernice nera*, franc. *vernis noir*) čiji sjaj varira od matiranog do intenzivnog, crnopremazana keramika označava također tehniku kojom se na svježje modeliranu, vlažnu posudu nanosila tzv. koloidna otopina, tj. tanki sloj razrijeđene i fino pročišćene gline, od koje je ujedno i bilo izrađeno tijelo posude.<sup>964</sup> Lončari su radi funkcionalnosti primjenjivali taj proces, kako posuda prilikom tri različite faze pečenja (oksidacijska–redukcijska–oksidacijska), a potom i sušenja ne bi pukla<sup>965</sup>. Crni premaz dobivao se dodavanjem željeza, nanosio se kistom na površinu ili bi se posuda uronila u premaz, a katkad su se kombinirale obje metode<sup>966</sup>. Posude sa sjajnim crnim premazom poznate su još od arhajskog razdoblja, a pretpostavlja se da su nastale kao imitacija luksuznih, metalnih posuda<sup>967</sup>. Jednostavne dekorativnosti i efektne proizvodnje, crnopremazane posude izrađivale su se brže i ekonomičnije u odnosu prema figuralno oslikanim posudama<sup>968</sup>. Stoga su na tržištu bile dostupnije širokoj skupini potrošača, čime se objašnjava njihova masovna pojava u Ateni i Korintu od druge polovice 6. st. pr. Kr.<sup>969</sup> Crnopremazana keramika bila je iznimno popularna širom Sredozemlja u 5. i 4. st. pr. Kr., kada se na jugu Italije (u Kampaniji<sup>970</sup>), osobito u Apuliji<sup>971</sup> gdje osim radionica u grčkim gradovima Tarasu, Metapontu, Herakleji i Turiju, razvijaju i domorodačka središta proizvodnje<sup>972</sup>. U početku se u južnoitalskim radionicama crvenofiguralnog posuđa istodobno proizvodi i crnopremazana keramika, po uzoru na atičke oblike koji kasnije zasebno evoluiraju u različitim područjima. Formirajući tako svoje specifičnosti, nastaju mnoge regionalne varijante, intenzivno tijekom 3. i 2. st. pr. Kr., u međusobnim utjecajima i kontaktima posredstvom rimskih osvajanja<sup>973</sup>. Tako valja istaknuti kampansku produkciju crnopremazanog posuđa čija se klasifikacija prema oblicima te boji fakture i premaza dijeli u tri skupine: *Campana A*, *B* i *C*, od kojih je zadnja atribuirana

---

<sup>964</sup> Za raznoliku hrvatsku i stranu terminologiju ove keramičke klase vidi Miše 2005, str. 29-30; Šešelj 2010, str. 71; Miše 2015, str. 55-56.

<sup>965</sup> Miše 2005, str. 30; Šešelj 2010, str. 72.

<sup>966</sup> Miše 2005, str. 30; Jovanović 2021g, str. 161.

<sup>967</sup> Šešelj 2010, str. 72.

<sup>968</sup> Šešelj 2010, str. 72.

<sup>969</sup> Miše 2005, str. 29; Jovanović 2021g, str. 161. Za atičku crnopremazanu keramiku vidi Sparkes, Talcott 1970.

<sup>970</sup> Morel 1981; Šešelj 2010, str. 73-76.

<sup>971</sup> Šešelj 2010, str. 77-78.

<sup>972</sup> Yntema 2001, str. 138;

<sup>973</sup> Yntema 2001, str. 137-138; Šešelj 2010, str. 72.

sicilskim radionicama<sup>974</sup>. U kasnom 2. st. i 1. st. pr. Kr. opada zanimanje za crnopremazanu keramiku, pa je u apulskim i sicilskim radionicama zamjenjuje sivopremazana keramika, a u sjevernim područjima italska sigilata i keramika tankih stijenki.<sup>975</sup>

Na crnopremazanim posudama ponekad se nalaze jednostavni ukrasi izvedeni žlijebljenjem, urezivanjem i ruletiranjem (engl. *rouletting*). Česti su urezani motivi kružnica, valovnica, grančica s plodovima, nizovi kratkih linija, dok su tijekom helenizma popularne posude ukrašene žigovima s motivima palmete, latica lotosa, ovula, dupina, masline, bršljana i meandra<sup>976</sup>. *Gnathia* i *West Slope* keramika također pripadaju ovoj vrsti keramike, no imaju oslikane ukrase<sup>977</sup>. Uočeno je kako veliki dio helenističkih crnopremazanih posuda ima lošiji premaz od antičkih i kampanskih primjeraka, često u drugoj boji, pa je vjerojatno riječ o njihovim lokalnim imitacijama. Katkad se posude uranjaju u premaz tako da se drže za stopu, te ona ostaje neukrašena (engl. *semi-glazed ware*).<sup>978</sup>

Na istočnoj obali Jadrana crnopremazane posude pronađene su na mnogim nalazištima u raznolikim i brojnim morfološkim varijantama, no rijetko su sustavno analizirane za pojedinačne lokalitete. Kod nas su njihovi nalazi široko distribuirani, duž obale od Nezakcija do Narone<sup>979</sup>, a detaljno su izdvojeni i analizirani primjerci iz Diomedova svetišta na rtu Ploča<sup>980</sup>. Iz srednje Dalmacije također su nam poznati su ulomci iz Salone<sup>981</sup>, Sikula<sup>982</sup>, Tragurija<sup>983</sup>, uvale Sv. Klementa na Hvaru<sup>984</sup>, te Fara (naseobinski kontekst)<sup>985</sup>. među kojima se, uz kampanske uvezene primjerke, izdvajaju potencijalno

---

<sup>974</sup> Yntema 2001, str. 138; Šešelj 2010, str. 73-75.

<sup>975</sup> Yntema 2001, str. 138;

<sup>976</sup> Šešelj 2010, str. 74.

<sup>977</sup> Miše 2005, str. 30; Miše 2015, str. 56.

<sup>978</sup> A. J. W. N. Prag predlaže termin *semi-glazed ware* među crnopremazanim posudama iz Gravine (Apulija), datirajući ih u 3. st. pr. Kr., također sugerirajući termin *imitation glaze / pseudo black glaze* prema različitim bojama premaza. Prag 1992a, str. 67-70.

<sup>979</sup> Za distribuciju crnopremazanih posuda s hrvatskih nalazišta vidi Šešelj 2010, str. 79, karta 7.

<sup>980</sup> Šešelj 2010, str. 79-107.

<sup>981</sup> von Gonzenbach 1975a, str. 184-185.

<sup>982</sup> Kamenjarin, Šuta 2011, str. 69, inv. br. 3966,

<sup>983</sup> Babić, Kirigin, Paraman 2020, str. 47-50, T. 4. 5-12.

<sup>984</sup> Ugarković, Konestra 2018, str. 74-76.

<sup>985</sup> Za nalaze crnopremazane keramike iz Fara vidi: Migotti 1986, str. 147-157, kat. br. 1-21; Migotti 1989, str. 21-27, kat. br. 1-27; Jeličić Radonić 1995, str. 69, kat. br. 28-29; str. 81; str. 82-83, kat. br. 44, 50; str. 85-86, kat. br. 54, br. 3-5, 8; str. 89, br. 1, 3, 5, 6, 8; str. 91, br. 1, 3, 4; str. 93, br. 2, 3, 7, 10, 11; str. 95, br. 3-5, 8-10; str. 98-100, br. 2-3; br. 2-4; str. 102, kat. br. 64-65; str. 106-107, br. 2, 4; br. 1-3; str. 110, br. 1-6; str. 124, kat. br. 4; Kirigin 2004, str. 162-165; Miše 2005, str. 30-39.

lokalno izrađeni ulomci posuda s dobrim crnim premazom od blijedožute i blijedosmeđe gline<sup>986</sup>. Lokalna keramičarska produkcija arheološki je potvrđena u Isi<sup>987</sup> i Faru<sup>988</sup>. Na osnovi recentnih arheometrijskih rezultata na ulomcima crnopremazane keramike iz Fara, Ise i Sikula, potvrđena je istodobna organizirana lokalna proizvodnja crnopremazanog finoga stolnog posuđa u Isi i Faru, od kraja 4. st. i tijekom 3. st. pr. Kr. kada se, izgleda, nakon Drugog ilirskog rata ta produkcija nastavlja samo u Isi.<sup>989</sup> Na osnovi analize i usporedbe mikrostrukture te kemijske kompozicije gline, M. Miše i suradnici zaključuju da se sirovina vjerojatno vadila u hvarskoj uvali Zaraće, te se morskim putem transportirala u oba radionička središta.<sup>990</sup>

U Isi je crnopremazano posuđe pronađeno u različitim kontekstima: u brodolomu iz poodmaklog helenizma u uvali Vela Svitnja<sup>991</sup>, u gradskom stambenom kompleksu pronađeni su ulomci importiranih posuda južnoitalske produkcije s kraja 4. st. pr. Kr.<sup>992</sup>. Najveći broj cjelovitih crnopremazanih keramičkih posuda pronađen je u ispremiješanim i devastiranim grobovima na položajima Đardin<sup>993</sup> i Martvilo<sup>994</sup>, često bez detaljnih okolnosti nalaza<sup>995</sup>, te u grobovima na Vlaškoj njivi tijekom zaštitnih istraživanja<sup>996</sup>. Posude crnopremazanog stila polagale su se u isejskim grobovima na obje nekropole od druge polovice 4. st. pr. Kr. do 1. st. pr. Kr. zajedno s drugim uvezenim ili lokalnim keramičkim klasama i stilovima posuda: crvenofiguralna keramika, *Gnathia*, helenistička reljefna keramika, kasnohelenistička keramika sa smeđim, sivim, crvenim i bijelim premazom, obična (oslikana) keramika<sup>997</sup>. Na Vlaškoj njivi, tipološki i morfološki raznolike crnopremazane posude (dominantno skifi, vrčevi s jednom ručkom, zdjelice i soljenke) intenzivnije se prilažu u grobove odraslih i djece od druge polovice 4. st. i

---

<sup>986</sup> Kirigin, Hayes, Leach 2002, str. 247; Miše 2015, str. 57.

<sup>987</sup> Čargo, Miše 2010.

<sup>988</sup> Katić 2000.

<sup>989</sup> Miše *et al.* 2020, str. 21.

<sup>990</sup> Miše *et al.* 2020, str. 17, 20-21.

<sup>991</sup> Svi nalazi su kampanske produkcije, vidi Čargo *et al.* 2018, str. 57-59, kat. br. 19-24.

<sup>992</sup> Čargo 2016, str.

<sup>993</sup> Čargo 2008, str. 123-128, kat. br. 22-27.

<sup>994</sup> Čargo 2010a, str. 59, kat. br. 6; str. 61, kat. br. 8-9; (grobnice na sjevernoj strani Martvila iz 1948. g.) str. 83, kat. br. 12, str. 94-96, kat. br. 24-26, 28; str. 100-101, kat. br. 37-38; (G-XIV/1955.) str. 232, kat. br. 9; str. 237, kat. br. 18-19; (G-1b/1959.) str. 257, kat. br. 5; str. 259, kat. br. 9-10.

<sup>995</sup> Za pregled crnopremazanih posuda iz Ise, vidi Jovanović 2021g.

<sup>996</sup> Ugarković 2019, I/1, str. 85-97.

<sup>997</sup> Miše 2015, str. 58; Ugarković 2019, I/1, str. 96.



tijekom 3. st. pr. Kr., dok je krajem helenizma uočen morfološki reducirani repertoar priloženih posuda.<sup>998</sup>

Tijekom istraživanja Martvila od 1976.-1985. u 32 grobnice (50,8% zastupljenosti) pronađena su 74 cjelovita i fragmentirana primjerka uvezenih i lokalno proizvedenih crnopreraazanih posuda (sl. 62).

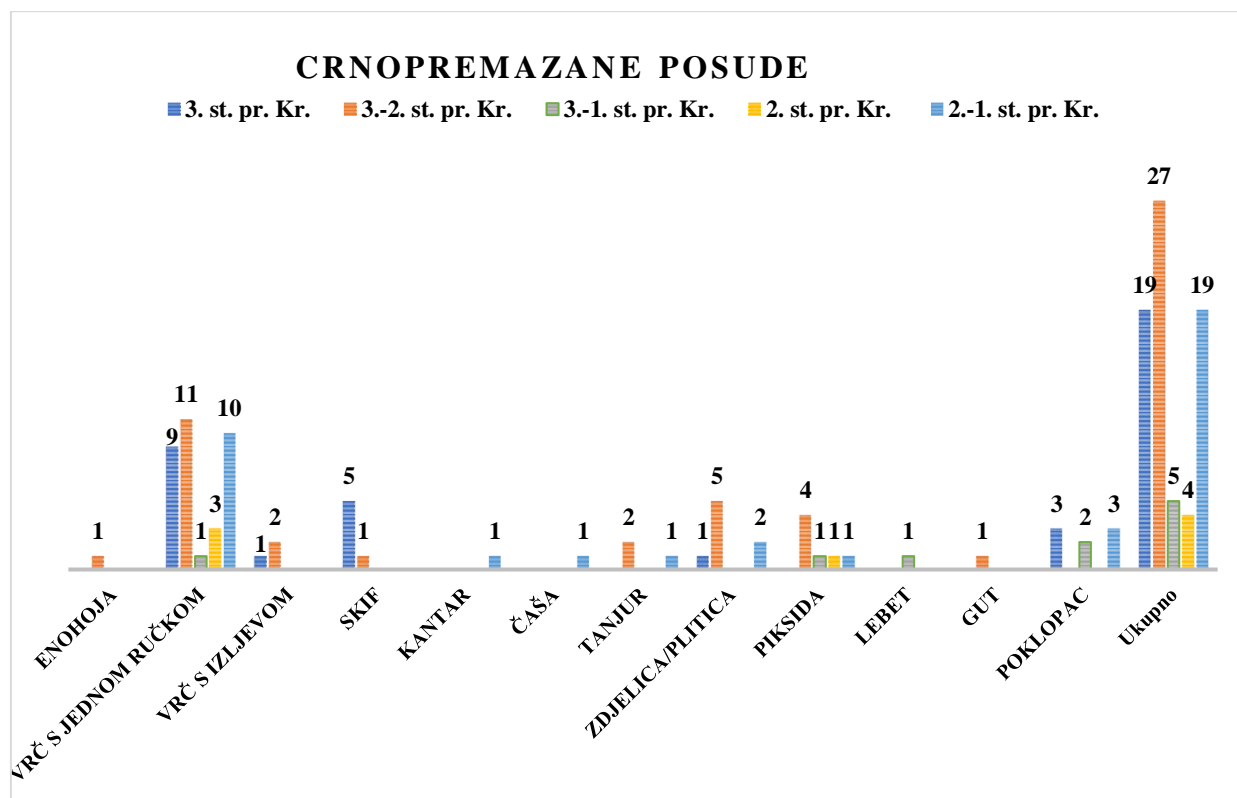

Sl. 62 Zastupljenost pojedinačnih oblika crnopreraazanih posuda pronađenih na Martvilu od 1976.-1985. g.

Među crnopreraazanim posudama najzastupljeniji su vrčići s jednom ručkom (34 primjerka, 45,94%), po osam primjeraka zdjele/plitice i poklopci (10,81%), pikside (7 primjeraka, 9,45%), skifi (6 primjeraka, 8,1%), po tri primjerka vrča s izljevom i tanjura (4%), te po jedan primjerak enohoje, kantara, čaše, guta i lebeta. (1,35%).

<sup>998</sup> Ugarković 2019, I/1, str. 97.

## STOLNO POSUĐE ZA SERVIRANJE TEKUĆINE

Na Martvilu se javlja više tipova importiranih (?) i lokalno (regionalno?) proizvedenih vrčeva s jednom ručkom, koji se pojavljuju u grobnicama od 3. do 1. st. pr. Kr. Potpuno premazani vrčevi s trakastom ručkom koja spaja ramena i obod (**kat. br. 12.1, 15.2, 21.1, 21.2, 31.5, 35.2, 35.3, 35.4, 49.2**) imaju kratki, široki vrat koji se širi prema ljevkastom obodu i kuglastom tijelu. Izrađeni su od roze i blijedo smeđe boje gline, visine od 8,5-11 cm. Identični primjerci evidentirani su u grobovima iz 3. st. pr. Kr. na Vlaškoj njivi te se smatra da su lokalni, isejski proizvodi<sup>999</sup>. Morfološki slične oblike pronalazimo u farskim primjercima za koje se drži da su lokalni proizvodi izrađeni od žute i svijetlosmeđe boje gline<sup>1000</sup>. Utoliko, moguće je da su dva primjerka **kat. br. 21.2** i **kat. br. 35.4** farske provenijencije, izrađeni od blijedosmeđe gline. Nešto malo kasniji primjerci također lokalno izrađeni u Isi (**kat. br. 5.38, 12.2, 25.1, 25.3, 51.1**) elegantnijeg, ovalnog tijela, dokumentirani su u grobnicama s kraja 3. st. i iz 2. st. pr. Kr. i na Vlaškoj njivi<sup>1001</sup>, te u jednom grobu na Kopili<sup>1002</sup>. U zadnju razvojnu fazu isejskih vrčeva s jednom ručkom, objedinjujemo elegantne i nešto više primjerke (visina 10-13,7 cm), šireg ljevkastog izljeva u odnosu na vrat, čije je tijelo naglašeno u donjem dijelu (**kat. br. 13.4, 16.6, 18.3, 18.10, 19.4, 25.2, 25.4, 36.3, 38.1, 40.3, 40.4, 40.5, 40.6, 48.1, 49.1, 51.2, 40.8, 51.8**). Datiramo ih u 2. i 1. st. pr. Kr. kada se istovremeno javljaju i u grobnicama na Vlaškoj njivi<sup>1003</sup>.

Na dva slična primjerka vrča s jednom ručkom **kat. br. 12.3** i **kat. br. 35.5**, loše pečeni premaz je uvelike otpao te varira od crne do crvene boje. Imaju široko izvučen i zaravnjen obod prema van, uži, kratki vrat koji se širi prema kuglastom tijelu, naglašenom u donjem dijelu. Oba primjerka dokumentirana su u grobnicama G-12/1979. i G-35/1982. datiranim u 3. st. pr. Kr., zajedno s gore spomenutim crnopremazanim vrčevima s jednom ručkom pretpostavljene isejske (moguće i farske) proizvodnje. Do sada, ovakvi oblici vrčeva nisu bili evidentirani u Isi, a donekle

<sup>999</sup> Ugarković 2019, I/1, str. 91-93, sl. 112; I/2, str. 91, kat. br. 6.1, CP 33.

<sup>1000</sup> Miše 2005, str. 33-34, kat. br. 8-13.

<sup>1001</sup> Ugarković 2019, I/2, str. 133, kat. br. 13.1, CP 38, str.279, kat. br. 161.1, CP 36.

<sup>1002</sup> Borzić 2017, str. 68; Radić, Borzić, Eterović Borzić 2017, str. 166-167, kat. br. 3/4.

<sup>1003</sup> Ugarković 2019, I/2, str. 167, kat. br. 45.3, CP 42; str. 219, kat. br. 104.3, CP 41; str. 226, kat. br. 141.1, CP 39; str. 284, kat. 208.1.1, CP 40.

morfološki sličan, ali viši primjerak poznat je iz Fara<sup>1004</sup>. Također, oblikom sličan primjerak pronalazimo u jednom grobu u Ankoni s kraja 3. st. i prvih desetljeća 2. st. pr. Kr.<sup>1005</sup> Donekle slične morfološke primjerke nalazimo na području Italije: jedan primjerak pretpostavljene lokalne proizvodnje, pronađen je na lokalitetu Volterra, te se datira vjerojatno oko 300. g. pr. Kr.<sup>1006</sup>, a drugi crnopremazani vrč s jednom ručkom se nalazio u jednoj grobnici u Adriji s kraja 4. st. u 3. st. pr. Kr., a za njega je također pretpostavljena lokalna proizvodnja<sup>1007</sup>. Stoga, dva primjerka s Martvila ne možemo sa sigurnosti atribuirati nekoj konkretnoj radionici, ni isključiti mogućnost da su izrađeni i u Isi.

Uz navedene vrčeve s ručkom, među crnopremazanim stolnim posudama za serviranje pića, na Martvilu je u istraživanjima pronađena jedna mala enohoja **kat. br. 1.6**, uskog vrata i vrećastog tijela, s dvije paralelne koncentrične kanelure na ramenu posude te na prijelazu tijela prema stopi. Prema morfološkim karakteristikama, ovakve enohoje pripadaju tipu enohoja Miše B karakterističnima za isejsku *Gnathia* proizvodnju od kraja 3. st. pr. Kr.<sup>1008</sup>

## STOLNO POSUĐE ZA PIĆE

Među stolnim posuđem za piće, iz grobnica na Martvilu dokumentirano je šest primjeraka crnopremazanih skifa: **kat. br. 1.46, 3.11, 3.16, 3.17, 3.18, 15.3**. U G-3/1976. iz 3. st. pr. Kr. pronađena su tri identična crnopremazana skifa **kat. br. 3.16, 3.17, 3.18**, čije se tijelo naglo sužava prema višoj nozi koja završava s nakošenom stožastom stopom. Primjerci su izrađeni od svijetlosmeđe gline, te su gotovo cjelovito premazani, osim uske zone iznad stope. Tamni premaz je na jednoj stranici **kat. br. 3.16** dobro sačuvan, a na drugoj stranici je posvijetlio kao rezultat lošeg pečenja. Ovakvi skifi prethodno su evidentirani na Martvilu, među nalazima iz grobnica pronađenima na sjevernoj strani 1948. g.<sup>1009</sup>, te u G-2/1997.<sup>1010</sup>, te su također evidentirani u grobnicama

---

<sup>1004</sup> Jeličić Radonić 1995, str. 124, kat. br. 4.

<sup>1005</sup> Colivicchi 2002, str. 100, kat. br. 7.2.

<sup>1006</sup> Morel 1981, str. 344, tip 5277c 1, T. 158. 5277c 1.

<sup>1007</sup> Berti, Bonomi, Landolfi 1997, str. 206, kat. br. 78.08.

<sup>1008</sup> Miše 2015, str. 33, 116, kat. br. 99.

<sup>1009</sup> Čargo 2010a, str. 94, kat. br. 25.

<sup>1010</sup> Katić 2009b, str. 131, T. XXXI. 4.

na položaju Đardin<sup>1011</sup>. Cambi, Kirigin i Marin interpretiraju ove skife kao kampanijske importe<sup>1012</sup>, dok Čargo smatra da su izrađeni u Isi tijekom 3. st. pr. Kr.<sup>1013</sup> Naglasimo da su oblikom slični također cjelovito premazani crnopremazani skifi pronađeni u grobovima u Patrasu, a datiraju se od 325.-300. g. pr. Kr.<sup>1014</sup>

U istoj grobnici sačuvan je cjeloviti primjerak skifa **kat. br. 3.11** čije je tijelo naglašeno u gornjem dijelu posude, pa se naglo sužava prema konveksnoj stožastoj nozi koja završava prstenastom stopom. Stopa i pojas iznad nisu premazani. Djelomično sačuvani primjerak istog skifa **kat. br. 15.5** dokumentiran je u G-15/1979. također datiranoj u 3. st. pr. Kr. Cjelovito premazani ulomak dna sa stopom **kat. br. 1.46** vjerojatno je naknadno završio u G-1/1976. Jednake morfološke karakteristike imaju tzv. atički skifi tipa A koji nastaju u 6. st. pr. Kr.<sup>1015</sup>, te njihove imitacije koje u južnoj Italiji započinju početkom 5. st. pr. Kr. s kontinuitetom sve do prve četvrtine 3. st. pr. Kr., a nije isključena ni njihova istočnojadranska provenijencija<sup>1016</sup> Ovakvi dekontekstualizirani skifi su prethodno već poznati s Visa<sup>1017</sup>: iz grobova na položaju Đardin<sup>1018</sup>, te prethodno na Martvilu u grobnicama na sjevernoj strani istraženima 1948. g.<sup>1019</sup>, potom u G-XIV/1955. koja se datira u početak 3. st. pr. Kr.<sup>1020</sup> Na Vlaškoj njivi ovakvi primjerci skifa evidentirani su u devet grobnih cjelina iz druge polovice 4. st. i prve četvrtine 3. st. pr. Kr.<sup>1021</sup> Zabilježeni su primjerci u istraživanjima Fara<sup>1022</sup>, u naseobinskom kontekstu<sup>1023</sup>, te iz pojedinačnih grobova (Knežine) gdje, prema M. Miše, mogu biti i lokalni proizvodi.<sup>1024</sup> Također su evidentirani u grobovima indigenog

---

<sup>1011</sup> Čargo 2008b, str. 125, 126, kat. br. 24, 25

<sup>1012</sup> Cambi, Kirigin, Marin 1981a, str. 69.

<sup>1013</sup> Čargo 2010a, str. 67-68.

<sup>1014</sup> Κυριακού – Ζαφειροπούλου 2011, str. 59-60, T. 14. β. 1.

<sup>1015</sup> Sparkes, Talcott 1970, str. 84, br. 352-354.

<sup>1016</sup> Ugarković 2019, I/1, str. 87, vidi drugu literaturu.

<sup>1017</sup> Jovanović 2021g, str. 167, kat. br. 9-10.

<sup>1018</sup> Čargo 2008b, str. 123-124, kat. br. 22-23.

<sup>1019</sup> Čargo 2010a, str. 94, kat. br. 24.

<sup>1020</sup> Čargo 2010a, str. 223, 232, kat. br. 9.

<sup>1021</sup> Ugarković 2019, I/1, str. 87; I/2, str. 17, kat. br. 8.2, CP 3, str. 27, kat. br. 65.7, CP 5, str. 48, kat. br. 90.6, CP 9, str. 71, kat. br. 168.7, CP 15.

<sup>1022</sup> Kirigin, Hayes, Leach 2002, str. 258, T. IV. A6, E1.

<sup>1023</sup> Jeličić Radonić 1995, str. 69, kat. br. 28, str. 82, kat. br. 44

<sup>1024</sup> Miše 2005, str. 36, kat. br. 14.

stanovništva na dalmatinskim otocima Braču (Vičja luka)<sup>1025</sup> i Korčuli (nekropola Kopila)<sup>1026</sup>. U srednjoj Dalmaciji također su dokumentirani na području Tragurija<sup>1027</sup>

Uz skife, u G-18/1979. i G-51/1982. pronađena su dva bikonična kantara **kat. br. 18.5** i **kat. br. 51.3**, izrađeni od svijetlosmeđe i roze gline s premazom koji na tijelu mjesetimično varira od crne do crvene boje<sup>1028</sup>. Bikonični kantar (engl. *articulated, conical kantharos* ili *carinated goblet*) je jedna od morfoloških inačica ove vrste posude koja postaje standardni nalaz među keramičkim helenističkim posudama širom Sredozemlja.<sup>1029</sup> Karakterističnog bikoniteta izraženog po sredini trbuha, ovaj oblik posude inicijalnog je korintskog podrijetla gdje se počeo proizvoditi krajem 4. st. i početkom 3. st. pr. Kr., no lokalna proizvodnja definirana je u Dirahiju gdje se javlja u grobovima 2. st. pr. Kr., dok nešto ranije u 3. st. pr. Kr., nalazimo primjerke u grobovima u Apoloniji.<sup>1030</sup> Također, prema njihovoj distribuciji na srednjem i južnom dijelu istočne obale Jadrana<sup>1031</sup>, L. Šešelj sugerira njihovu lokalnu srednjodalmatinsku produkciju, što potvrđuju i arheometrijske analize<sup>1032</sup>, pa su Isa i Sikuli potencijalna središta proizvodnje.<sup>1033</sup> Pretpostavljamo da su oba naša primjerka isejski proizvodi, te naglasimo da je **kat. br. 51.3** pronađen u G-51/1982. iz 2. st. pr. Kr., u kojoj su antropološkom analizom potvrđene kosti minimalno jednog djeteta do godine dana. Identični bikonični kantari, pretpostavljene isejske proizvodnje, pronađeni su u dječjem G-141/1983. na Vlaškoj njivi iz 2. st. pr. Kr.<sup>1034</sup> Osim navedenih primjeraka iz grobova u Isi, bikonični kantari također u sivopremazanoj i crvenopremazanoj varijanti, javljaju se na području Dalmacije u raznim kontekstima - nekropolama i naseljima grčkog i

---

<sup>1025</sup> Barbarić 2006, str. 52.

<sup>1026</sup> Radić, Borzić, Eterović Borzić 2017, str. 148-149, kat. br. 0/1.

<sup>1027</sup> Babić, Kirigin, Paraman 2020, str. 41-42, T. 3. 10-11.

<sup>1028</sup> Jedna ručka **kat. br. 7.5** vjerojatno bikoničnog kantara pronađena je u G-7/1976.

<sup>1029</sup> Šešelj 2010, str. 137; Ugarković 2019, I/1, str. 89-90; Šešelj 2021, str. 133.

<sup>1030</sup> Šešelj 2005, str. 57; Šešelj 2021, str. 136.

<sup>1031</sup> Za distribuciju ovih nalaza vidi Šešelj 2010, str. 138-139; Šešelj 2021, str. 133-137 (vidi recentnu literaturu za sve lokalitete).

<sup>1032</sup> Šegvić *et al.* 2012, str. 68. (analiziran je jedan ulomak crnopremazanog bikoničnog kantara s Visa, a jedan je sivopremazani ulomak iz Resnika).

<sup>1033</sup> Šešelj 2005, str. 59.

<sup>1034</sup> Ugarković 2019, I/1, str. 89, sl. 110.

indigenog stanovništva (Aserija<sup>1035</sup>, Zadar i Nadin<sup>1036</sup>, Dragišić<sup>1037</sup>, Salona<sup>1038</sup>, Mutogras<sup>1039</sup>, Kopila<sup>1040</sup> Naroni<sup>1041</sup>, u luci (Resnik<sup>1042</sup>), te u svetištima (među ostalima i primjerci s grafitima na Rtu Ploča<sup>1043</sup>, Nakovana<sup>1044</sup>).

Istočno od G-28/1981. pronađena su dva ulomka crnopremazanog bradvičastog kantara (engl. *thorn kantaros*) **kat. br. 28.9**, kojeg karakteriziraju blago izvijen obod prema vani, te ukrašena ramena ili trbuh posude nizom nalijepljenih bradavica u dva ili tri reda.<sup>1045</sup> Dva tipa bikoničnih kantara (*tip I-II*) dokumentirani su na istočnoj obali Jadrana, a obzirom na fragmentiranost **kat. br. 28.9**, nismo u mogućnosti pobliže precizirati tip, no moguće da se radi o *tipu II* čija je rasprostranjenost najintenzivnija na području srednje i južne Dalmacije gdje se i pretpostavlja lokalna proizvodnja.<sup>1046</sup> Za sada, ovo je prvi nalaz bradavičastog kantara u kontekstu isejskih nekropola.<sup>1047</sup> *Tip II* bradavičastih kantara javlja se u različitim kontekstima (svetište, luka, naselje, grobovi) duž čitave naše obale: u Nezakciju<sup>1048</sup>, Rtu Ploča<sup>1049</sup>, Sikulima<sup>1050</sup>, Saloni<sup>1051</sup>, na Kopili<sup>1052</sup>, Naroni<sup>1053</sup>, te na Palagruži i u Nakovani na Pelješcu<sup>1054</sup>. Općenito, distribucija oba tipa bikoničnih kantara razgranata je širom Sredozemlja, od Egipta do Grčke odakle se pretpostavlja njegovo ishodište.<sup>1055</sup>

Također, istočno od G-28/1981. pronađen je ulomak poluloptaste zdjele/čase (masta) **kat. br. 28.12** s nogama u obliku školjke na dnu. Ovakve posude pronađene su na

---

<sup>1035</sup> Govorčin, Borzić 2018, str. 49-50, 62, T. V. 7.

<sup>1036</sup> Šešelj 2021, str. 135, bilj. 23-24.

<sup>1037</sup> Miše 2017b, str. 103, T. 3. 3-4.

<sup>1038</sup> von Gonzenbach 1975a, str. 186-187, 199, T. C. 45-47, 5, 52, 58.

<sup>1039</sup> Bulić 1908, str. 142-145.

<sup>1040</sup> Borzić 2017, str. 78, 152-153, kat. br. 1/1; str. 182-183, kat. br. 4/4.

<sup>1041</sup> Šešelj 2021, str. 134, bilj. 18.

<sup>1042</sup> Šešelj 2021, str. 134.

<sup>1043</sup> Šešelj 2010, str. 140-146; Čače *et al.* 2022, str. 24, P13; str. 31, P25; str. 39, P43

<sup>1044</sup> Čače *et al.* 2022, str. 225, Na5-6.

<sup>1045</sup> Šešelj 2021, str. 137.

<sup>1046</sup> Šešelj 2021, str. 138.

<sup>1047</sup> Vidi Šešelj 2021, str. 138, bilj. 50.

<sup>1048</sup> Mihovilić 2002, str. 510, 519, T. 5. 8.

<sup>1049</sup> Šešelj 2010, str. 129-136.

<sup>1050</sup> Šešelj 2021, str. 138., bilj. 48.

<sup>1051</sup> von Gonzenbach 1975a, str. 196-197, T. B. 37; T. 35. P37.

<sup>1052</sup> Borzić 2017, str. 78-80; Radić, Borzić, Eterović Borzić 2017, str. 180-181, kat. br. 4/1-3.

<sup>1053</sup> Topić 2017, str. 203, kat. br. 127; str. 241, T.13. 127.

<sup>1054</sup> Šešelj 2021, str. 138, bilj. 52.

<sup>1055</sup> Za literaturu o lokalitetima u Grčkoj, Albaniji, Crnoj Gori, Hrvatskoj, Bosni i Hercegovini, Italiji i Egiptu, na kojima su pronađeni bikonički kantari vidi Šešelj 2021, str. 137-138. Za bradavičaste kantare iz Budve vidi Ugarković, Waldner 2021, str. 161-162, 173, sl. 3-4.

mnogim sredozemnim lokalitetima<sup>1056</sup>, a njihovo pretpostavljeno proizvodno ishodište je Atena kada se započinju izrađivati u prvoj četvrtini 3. st. pr. Kr. sve do zadnje četvrtine 3. st. pr. Kr.<sup>1057</sup> Njihova produkcija u Sirakuzi započinje od druge polovice 3. st. pr. Kr. s kontinuitetom do sredine – kraja 2. st. pr. Kr.<sup>1058</sup> Takva posuda pronađena je u grobnici 25 iz druge polovice 3. st. pr. Kr. na lokalitetu Torre di Mare na nekropoli u Metapontu.<sup>1059</sup> Utoliko, ovaj ulomak bio bi prvi evidentirani u Isi te na istočnoj obali Jadrana.

## POSUDE ZA ULJA

U tri grobnice (G-12/1979., G-18/1979. i G-25/1981.) datirane od 3.-2. st. pr. Kr., za koje nemamo točne podatke o broju, spolu i dobi pokojnika, pronađeni su vrčići s uskim, cilindričnim izljevom i jednom ručkom (**kat. br. 12.4, 18.4, 25.5**) često u literaturi objavljeni kao guti ili eng. *babyfeeder*<sup>1060</sup>. O njihovoj funkciji još se raspravlja, je li riječ o posudama za skladištenje i izlivanje pića i ulja u svakodnevnom životu te prilikom sakralnih činova (tijekom libacije).<sup>1061</sup> Posude su ponekad imale cjedila tj. perforirano razmeđe u unutrašnjosti vrata/tijela. U različitim morfološkim varijantama, ovakvi oblici crnoplemazanih posuda javljaju se na jugu Italije, konkretno u Metapontu u grobovima od 5. st. pr. Kr., gdje se tijekom kasnog 4. st. i 3. st. pr. Kr. prilažu se zajedno sa strigilima, pa se drži da je njihova moguća funkcija posude za ulje.<sup>1062</sup> U lukanijskoj Herakleji javljaju se u grobovima s kraja 4. st. pr. Kr.<sup>1063</sup>, dok se u Tarasu javljaju u grobovima od faze A2 (350.-325. g. pr. Kr.) do faze E (175.-125. g. pr. Kr.)

---

<sup>1056</sup> Vidi popis lokaliteta i literaturu u Carilli 2014, str. 76, bilj. 6.

<sup>1057</sup> Rotroff 1997, str. 107-108.

<sup>1058</sup> Carilli 2014, str. 74-76, sl. 1, 3; Malfitana, Cacciaguerra 2015, str. 260.

<sup>1059</sup> De Siena 2018, sl. 4.

<sup>1060</sup> O važnosti terminološke distinkcije ovih posuda i guta, kolegica Ivanka Kamenjarin, muzejska savjetnica Muzeja grada Kaštela, ukazala je na posteru „Gutus ili/i vrč s cjedilom“ na znanstvenom skupu „Salona između Sredozemlja i Panonije“ u organizaciji Hrvatskog arheološkog društva i AMS, održanom u Solinu od 11. do 15. listopada 2021.

<sup>1061</sup> Borzić 2017, str. 80. Na nekim primjercima s atenske Agore pronađeni su tragovi zuba, pa se smatra da su imali funkciju posuda za piće djeci i invalidima. Elliott 1998, str. 654.

<sup>1062</sup> Elliott 1998, str. 654.

<sup>1063</sup> Pianu 1990, str. 220, T. XVI. 4, T. XVII. 3, T. XXXII. 3, T. XXXVIII. 2, T. XL. , T. XLVI. 3, T. XLVIII. 3, T. L. 101.2, T.LI. 111.1, T. LIII. 3, T. LVII. 135.4, 138.3, T. LXII. 3, T. LXIII. 3.

kada potpuno gube ručku.<sup>1064</sup> Na nekropoli Lilybaeum na Siciliji prilažu se od kraja 4. st. pr. Kr. pa nadalje.<sup>1065</sup>

Iz Ise nam je poznato nekoliko dekontekstualiziranih cjelovito sačuvanih nalaza crnopremazanih vrčića s izljevom pretpostavljene južnoitalske produkcije: s Martvila s kraja 4. st. pr. Kr.<sup>1066</sup>, te iz grobova pronađenih na položaju Đardin s početka 3. st. pr. Kr.<sup>1067</sup> Jedan crnopremazani vrč s Visa iz zbirke Dojmi datira se u 3.-2. st. pr. Kr.<sup>1068</sup>, a takve morfološki slične sivopremazane i crvenopremazane inačice datirane od kraja 3. st. do 1. st. pr. Kr., nalazimo u većem broju u grobovima na nekropoli Kopila<sup>1069</sup>, također su evidentirani u Sikulima<sup>1070</sup>. Pretpostavlja se da su navedeni primjerci nastali u nekom od lokalnih (regionalnih) radioničkih keramičarskih centara – Isi ili Sikulima.<sup>1071</sup> U kontekstu nekropole Vlaška njiva, pronađeni su ulomci izljeva posuda, interpretirani kao guti; evidentirani su od kraja 4. st. pr. Kr., a konkretno u grobovima iz podmaklog helenizma.<sup>1072</sup> Također, jedan je crnopremazani vrčić s izljevom pronađen u grobu u uvali Stonca, a pretpostavlja se da je importiran iz Grčke ili iz neke zapadno sredozemne radionice.<sup>1073</sup>

Na Martvilu, u G-12/1979. datiranoj u 3. st. pr. Kr., pronađen je crnopremazani vrčić s izljevom **kat. br. 12.4** izrađen od svijetlosmeđe gline, čiji je crni premaz gotovo u potpunosti otpao, te za kojeg pretpostavljamo južnoitalsku provenijenciju. Izljev trokutastog presjeka jednake je širine kao i jednostavna prstenasta stopa, a takve slične primjerke (*grupa iii*) pronalazimo u grobnicama s kraja 4. st. pr. Kr. u Metapontu<sup>1074</sup>, te u Tarasu u grobnicama u drugoj polovici faze B (300.-275. g. pr. Kr.)<sup>1075</sup>.

Crnopremazani vrčići s izljevom javljaju se u kontekstu nekropole Fojnike od 3. st. sve do početka 2. st. pr. Kr.<sup>1076</sup>

Crnopremazani djelomično sačuvani primjerak s cjedilom **kat. br. 18.4** proizveden je u

---

<sup>1064</sup> Lippolis 1994, str. 265, 270, sl. 199.

<sup>1065</sup> Bechtold 1999, str. 72-74, T. IX. 74-78.

<sup>1066</sup> Čargo 2010a, str. 59, kat. br. 6.

<sup>1067</sup> Čargo 2008b, str. 127, kat. br. 26.

<sup>1068</sup> Kirigin 2008, str. 97, kat. br. 56.

<sup>1069</sup> Borzić 2017, str. 80; Radić, Borzić, Eterović Borzić 2017, str. 182-183, kat. br. 4/5-7.

<sup>1070</sup> Bralić *et al.* 2022, str. 35; Kamenjarin, Šuta 2011, str. 72, inv. br. 3874.

<sup>1071</sup> Borzić 2017, str. 80.

<sup>1072</sup> Ugarković 2019, I/1, str. 93.

<sup>1073</sup> Miše, Touloumtzidou 2015, str. 297-298.

<sup>1074</sup> Elliott 1998, str. 259, T. 14. 5, str. 654-655, F4.

<sup>1075</sup> Lippolis 1994, str. 265, sl. 199, faza B2; Hempel, Mattioli 1994, str. 363; Graepler 1997, str. 88, tip 116/4.

<sup>1076</sup> Gamberini 2016, str. 116-117.



nekoj od radionica u srednjoj Dalmaciji (Isa ili Sikuli) s gore navedenim kasnohelenističkim sivo i crvenopremazanim inačicama s Kopile i Sikula, a pronađen je u G-18/1979. iz sredine 3. st. do 2. st. pr. Kr. Posljednji vrčić s izljevom ima široki ljevkastu izljev i kuglasto tijelo bez stope i ručke **kat. br. 25.5**, čiji je premaz izbledio od crne do svijetlosmeđe boje. Morfološki slični vrčići bez ručke i stope dokumentirani u grobnicama u Tarantu. Graepler ovakve primjerke smješta u fazu C (225.-175. g. pr. Kr.)<sup>1077</sup>, dok ih Lippolis pripisuje fazi G (75.-25. g. pr. Kr.)<sup>1078</sup>. Obzirom na fragmentiranost posude, nismo sigurni je li riječ o lokalnom ili južnoitalskom proizvodu.

Od drugih crnopremazanih posuda za ulja, napomenimo kako je u G-1/1976. pronađen ulomak okomito uzdignutog oboda s cjedilom crnopremazanog guta **kat. br. 1.64** za koji je moguće da je naknadno upao u grobnicu. Obzirom na njegovu fragmentiranost nismo u mogućnosti odrediti tipologiju i podrijetlo primjerka. Do sada, u kontekstu istočne isejske nekropole, dokumentirana su samo djelomično sačuvani, fragmenti crnopremazanih guta, koji se tipološki datiraju od druge polovice 4. st. / početka 3. st. pr. Kr. do 1. st. pr. Kr.<sup>1079</sup> Prethodno, iz Visa su poznata dva crnopremazana guta s izljevom u obliku lavlje glave, kampanskog podrijetla.<sup>1080</sup> Uz takve primjerke, na nekropoli u Budvi izdvojeno je pet morfološki različitih inačica guta koje se datiraju od 3. do 2. st. pr. Kr.<sup>1081</sup> Ulomci crnopremazanih guta s izljevom u obliku lavlje glave, kao i drugi morfološki različiti uglavnom fragmentirani primjerci, dokumentirani su na nekropoli Fojnike tijekom prve polovice 3. st. pr. Kr., a pripisuju se lokalnoj proizvodnji.<sup>1082</sup>

## POSUDE ZA SERVIRANJE KRUTE HRANE

Druga najzastupljenija kategorija su crnopremazane posude za krutu hranu - zdjelice / plitice (**kat. br. 7.7, 13.7, 18.6, 18.7, 21.3, 24.9, 34.6, 40.10**) i tanjuri (**kat. br. 9.2, 40.9, 46.3**). Četiri zdjelice (**kat. br. 18.6, 21.3, 24.9, 40.10**) pripadaju tzv. *echinus* zdjelicama

<sup>1077</sup> Graepler 1997, str. 88, tip 116/10.

<sup>1078</sup> Lippolis 1994, str. 265, sl. 199.

<sup>1079</sup> Ugarković 2019, I71, str. 93; I/2, str. 307, kat. br. CP 50.

<sup>1080</sup> Jovanović 2021g, str. 165, 168, kat. br. 18-19 (vidi tamo druge objave i literaturu).

<sup>1081</sup> Marković 2012, str. 64-65; Popović 2004, T. 38. 8.290/I; Krstić 2021, str. 182, 192, sl. 4a-b.

<sup>1082</sup> Gamberini 2016, str. 114-116. Vidi tamo analogije iz čitavog Sredozemlja.

s karakterističnim obodom zaobljenim prema unutra, a vežemo iz uz grobnice iz 3. do 1. st. pr. Kr. Takve zdjelice javljaju se na atenskoj Agori već tijekom klasičnog razdoblja<sup>1083</sup>, a u Korintu se proizvode sve do 2. st. pr. Kr.<sup>1084</sup> *Echinus* zdjelice dokumentirane su tijekom kasnog helenizma širom Sredozemlja, a čini se da nisu bili ekskluzivan proizvod jedne konkretne lončarske radionice.<sup>1085</sup> Raniji primjerci imaju prstenastu stopu (**kat. br. 18.6, 21.3, 24.9**), dok kasniji primjerci imaju jednostavnu, podignutu bazu (**kat. br. 40.10**), a manje primjerke čiji je obod od 7-8 cm, nazivamo soljenkama (**kat. br. 21.3**)<sup>1086</sup>. Primjerci *echinus* zdjelica i soljenki dokumentirani su prethodno na Visu<sup>1087</sup>, na Martvilu u G-3/1997. iz zadnje trećine 4. st. pr. Kr.<sup>1088</sup>, u grobovima na Vlaškoj njivi javljaju se od zadnje trećine 4. st./početka 3. st. pr. Kr.<sup>1089</sup>. Također, dokumentirani su višekratno u Faru<sup>1090</sup>, u Solinama na otočiću sv. Klement (Pakleni otoci)<sup>1091</sup>, na Rtu Ploča<sup>1092</sup>. Isejsku proizvodnju pripisujemo zdjelicama **kat. br. 13.7, 18.7, 34.6**, od kojih posljednje dvije imaju rub s vanjske strane izvučen prema dolje, poluloptasto tijelo i prstenastu stopu. Ovakve zdjelice prethodno su dokumentirane na obje isejske nekropole<sup>1093</sup>, također u sivo/smeđe/crvenopremazanim inačicama<sup>1094</sup>, a pronađene su u Traguriju<sup>1095</sup>.

U tri grobnice (G-9-1976., G-40/1982., G-46/1982.) pronađena su tri crnoprermazana tanjura, jedini cjelovito sačuvan **kat. br. 9.2** u potpunosti je premazan, ima okomito izvučen obod s vanjske strane, prema dolje na kojem se nalaze dvije koncentrične kanelure. Izrađen je od crvenkasto žućkaste gline, a G-9/197. u kojoj je pronađen datira se u kraj 3. i 2. st. pr. Kr. Identičan obod i kanelure ima ulomak sačuvanog crnoprermazanog tanjura **kat. br. 40.9** iz nešto kasnije G-40/1982. datirane u 2.-1. st. pr.

---

<sup>1083</sup> Rotroff 1997, str. 161.

<sup>1084</sup> Edwards 1975, str. 29.

<sup>1085</sup> De Mitri 2016, str. 30.

<sup>1086</sup> De Mitri 2016, str. 30; Ugarković 2019, I/1, str. 94-95, sl. 121.

<sup>1087</sup> Jovanović 2021g, str. 170, kat. br. 26.

<sup>1088</sup> Katić 2009b, str. 136, T. XXXIII. 3.

<sup>1089</sup> Ugarković 2019, I/1, str. 94-95.

<sup>1090</sup> Jeličić Radonić 1995, str. 81, br. 2-3; str. 83, kat. br. 50; str. 85, kat. br. 54; str. 86, br. 2; str. 89, br. 6; str. 91, br. 4; str. 99, br. 2; Kirigin, Hayes, Leach 2002, str. 258-259, T. IV. A.1, T. V. B.2; Miše 2005, str. 37, kat. br. 20, sl. 12. 3 (vidi druge analogije).

<sup>1091</sup> Ugarković, Konestra 2018, str. 75, T. 1. 6.

<sup>1092</sup> Šešelj 2010, str. 89, kat. br. 11.

<sup>1093</sup> Vidi ovdje kat. br. 1.18, 34.6; Čargo 2010a, str. 145, kat. br. 27; Ugarković 2019, I/2, str. 235, kat. br. 142.20.

<sup>1094</sup> Čargo 2010a, str. 144, kat. br. 26; Ugarković 2019, I/2, str. 189, kat. br. 81.7, SP 27.

<sup>1095</sup> Kovačić 2002, str. 395; Babić, Kirigin, Paraman 2020, str. 49, T. 4. 10.

Kr. Za obje grobnice nemamo nikakve podatke o pokojnicima. Ovakvi tanjuri često se interpretiraju kao riblji tanjuri (tzv. *fishplate*), a standardni su dio repertoara atenskih i korintskih radionica od početka 4. st. pr. Kr. tijekom čitavog helenizma<sup>1096</sup>, a njihove imitacije pronalazimo na brojnim sredozemnim lokalitetima, od Male Azije do Mezopotamije.<sup>1097</sup> Na Jadranu, njihova proizvodnja potvrđena je u Adriji i Spini,<sup>1098</sup> te u Apoloniji<sup>1099</sup>, a u Dalmaciji su evidentirani u grobnom (Vis - Martvilo<sup>1100</sup> i Vlaška njiva<sup>1101</sup>) i naseobinskom kontekstu (Isa<sup>1102</sup>, Far<sup>1103</sup>, Tragurij<sup>1104</sup>, Epetij<sup>1105</sup>). Za primjerak **kat. br. 9.1** dvojimo je li riječ o isejskom ili apolonijskom tanjuru, dok su **kat. br. 40.9** i **kat. br. 46.3** odveć fragmentirani da bi mogli donositi zaključke o provenijenciji. Na ulomku **kat. br. 46.3** čini se da urezani ukrasi (možda grafiti grčko slovo *A*?).

#### KOZMETIČKE POSUDE

U obrađenim grobovima na Martvilu, dokumentirano je osam crnopremazanih diskoidalnih poklopaca, s različito izvedenim stožastima (**kat. br. 6.14, 6.37, 8.16, 36.20**), udubljenima (**kat. br. 31.12, 36.24**), okruglima (**kat. br. 32.10**) i profiliranima (**kat. br. 31.11**) ručkama. Većina ih pripada piksidama, koje su u nekoliko morfoloških inačica zabilježene sa sedam primjeraka (**kat. br. 1.36, 1.40, 14.21, 14.23, 30.19, 50.32, R9.4**) u pet grobnica (G-1/1976., G-14/1979., G-30/1981., G-50/1982., R9/1982.). Isejskoj proizvodnji pripisuju se primjerci piksida s blago bikoničnim tijelom i ručkama u obliku grčkog slova sigma (**kat. br. 1.36, 1.40, 14.12, 50.32**), kao i primjerci kuglastog tijela s jednostavnim trakastim koso postavljenim ručkama (**kat. br. 14.21**), koji su karakteristični za isejsku proizvodnju u kasnom helenizmu, te imaju svoje sivo i

---

<sup>1096</sup> Rotroff 1997, str. 147; Spares, Talcott 1970, str. 147-148.

<sup>1097</sup> Ugarković 2019, I/1, str. 96. Vidi tamo navedenu relevantnu literaturu.

<sup>1098</sup> Gaucci 2014, str. 238-343.

<sup>1099</sup> Vreka 1988.

<sup>1100</sup> Čargo *et al.* 2018, str. 79, kat. br. 117;

<sup>1101</sup> Ugarković 2019, I/2, str. 59, kat. br. 157.3, CP 72, str. 96, kat. br. 49.13, CP 69, str. 235, kat. br. 142.22, CP 71.

<sup>1102</sup> Čargo *et al.* 2018, str. 79, kat. br. 118.

<sup>1103</sup> Jeličić Radonić 1995, str. 110, br. 4.

<sup>1104</sup> Kovačić 2002, str. 394.

<sup>1105</sup> Faber 1983, T. 3. 6.

crvenopremazane inačice, kao i obično oslikane varijante.<sup>1106</sup> Na svim primjercima crni premaz je u potpunosti otpao i vidljiv je mjestimično, pa je moguće da su neki od njih zapravo bile obično oslikane jednostavnim, tamnim ukrasima. Ovakve cjelovito crnopremazane pikside sa sigma ručkama dokumentirane su u grobnicama na Vlaškoj njivi iz zadnje trećine 2. st. i 1. st. pr. Kr.<sup>1107</sup>.

Osim stamnooidnih piksida s blago bikoničnim tijelom, u G-50/1982. iz 2.-1. st. pr. Kr., nalazimo jedan primjerak cilindrično-bikonične pikside bez poklopca **kat. br. 50.32**, s okomitim, jednostavnim obodom i cilindričnim tijelom koje se širi, te je u donjem dijelu naglašeno i bikonično, a završava s prstenastom stopom. Osim stope i pojasa iznad, piksida je cjelovito premazana crnim premazom. Ovakve pikside nisu do sada zabilježene u Isi, niti su mi poznate direktne analogije, pa nije isključeno da su lokalni proizvod. Također u R-9/1982. pronađena je jedna cilindrična piksida s koničnim poklopcem **kat. br. R9.4**, koji je jednostavno ukrašen s koncentričnom urezanom kružnicom. Piksida je izrađena od svijetlosive gline i bila je čitava premazana tamnim premazom koji je većinom posvijetlio ili otpao. Takve cilindrične pikside s poklopcem, ukrašene u *West Slope* tehnici, javljaju se na lokalitetima u Atici, Beociji, grčkoj Makedoniji<sup>1108</sup>, Peloponezu, Etoliji, na egejskim i jonskim otocima i na Bosporu od 3. st. do prvih desetljeća 1. st. pr. Kr.<sup>1109</sup> Prema tipologiji Z. Kotitsa pripadaju *tipu I*, a tamnopremazane varijante javljaju se u grobovima na južnoj nekropoli Fojnike od 3.-2. st. pr. Kr.<sup>1110</sup> Naš primjerak oblikom podsjeća na epirske primjerke, ali nije isključeno da se radi o isejskoj imitaciji koja se, obzirom na kontekst, datira u 2. st. pr. Kr. Iz nekadašnje zbirke Lukanović poznata je donekle slična crnopremazana cilindrična piksida s poklopcem ukrašenim reljefnim koncentričnim kružnicama datirana u 3. st. pr. Kr., kojoj Kirigin pripisuje isejsku provenijenciju.<sup>1111</sup>

Kvalitetnim crnim, sjajnim premazom, izdvaja se stamnooidna piksida bez ručki **kat. br. 30.19**, izrađena od crvenkasto žućkaste gline, okomito izvučenog oboda čije je tijelo blago bikonično i naglašeno u gornjem dijelu. Na prijelazu ramena prema truhu

---

<sup>1106</sup> Vidi ovdje poglavlje *Kasnohelenistička sivo/crveno/bijelopremazana keramika*, **kat. br. 1.37, 1.38, 1.39, 14.24, 39.1, R9.3**. Za crvenopremazanu piksidu sa sigma ručkama vidi Čargo 2007, str. 43-44, kat. br. 24. Obično slikani primjerci ovdje **kat. br. 5.35, 5.36, 14.20**.

<sup>1107</sup> Ugarković 2019, I/1, str. 96, sl. 123; I/2, str. 258, kat. br. 150.15, CP 75, kat. br. 150.15, CP 76.

<sup>1108</sup> Drougou, Touratsoglou 1991, str. 14, 19; Καλλίνη 2012, str. 171-173, sl. 4.

<sup>1109</sup> Gamberini 2016, str. 132.

<sup>1110</sup> Gamberini 2016, str. 131-132, vidi tamo druge analogije s albanskih i grčkih lokaliteta.

<sup>1111</sup> Kirigin 2008, str. 100, kat. br. 58.

dvjema vodoravnim kanelurama omeđen je široki pojas unutar kojeg je ukras izveden tehnikom ruletiranja (engl. *rouletting*). Urezivanjem nazubljenog kotačića na vlažnoj glini dobivao se ruletirani ukras<sup>1112</sup>, čiju su tehniku tijekom helenističnog doba, lončari naslijedili u brojnim lončarskim radionicama širom Mediterana; konkretno, na crnopremazanim atičkim posudama pratimo razvoj ove tradicije od kasnog 4. st. pr. Kr.<sup>1113</sup> Urezani ukrasi karakteristični su pak za *West Slope* tehniku/keramiku, koja se proizvodila u Grčkoj, Maloj Aziji, Cipru, na Levantu i Crnom Moru, paralelno s apulijskom *Gnathia* keramikom, od početka 3. st. pr. Kr.<sup>1114</sup> Keramika *Zapadnog obronka* (engl. *West Slope*, njem. *Westabhang*) nije intenzivno distribuirana na istočnoj obali Jadrana: za sada su njeni nalazi dokumentirani u Apoloniji, Budvi, Naroni, na Rtu Ploča, Palagruži, te u Isi.<sup>1115</sup> U kontekstu grobova, u Isi je pronađen raznoliki repertoar posuda *West Slope* stila; na Marvilu u G-3/1976. iz 3. st. pr. Kr. za enohoju **kat. br. 3.6** M. Miše dvoji isejsku ili kretsku *West Slope* produkciju<sup>1116</sup>. Na Vlaškoj njivi dokumentirane su tri posude: stolna amfora i fragmentirana olpa ili pelika pretpostavljene epirske ili sjevernogrčke provenijencije, te ulomak tanjura s nestajućim kvadratima koji je moguće izrađen u nekoj radionici na području Makedonije ili SZ Grčke.<sup>1117</sup> U grobnici u uvali Stonca pronađene su četiri posude: beotski ask s dva izljeva, gut-ask i tanjur čije je moguće podrijetlo područje Atike, Korinta ili SZ Grčka, te enohoja peloponeške (korintske?) provenijencije.<sup>1118</sup> Prema M. Miše, u drugoj fazi lokalne, isejske *Gnathia* keramičke produkcije, polagano iščezava utjecaj apulijske proizvodnje, dok je repertoar izvedenih ukrasa (bijelom bojom ili u tehnici barbotina motivi ogrlice s kopljastim privjescima, vinove loze, grozdova s uvijenim grančicama) pod evidentnim utjecajem *West Slope* keramike<sup>1119</sup>. Za istu, motivi urezanih šahovskih polja i nestajućih kvadrata, značajni su dekorativni element u trećoj fazi isejske proizvodnje *Gnathia* posuda.<sup>1120</sup>

---

<sup>1112</sup> Šešelj 2010, str. 190.

<sup>1113</sup> Rotroff 1997, str. 37.

<sup>1114</sup> Miše 2015, str. 51; Ugarković 2019, I/1, str. 83, bilj. 637 vidi bibliografiju.

<sup>1115</sup> Miše 2015, str. 53. Za Budvu vidi Šešelj 2021, str. 139, vidi tamo vezanu literaturu. Za nalaze s Palagruže vidi Miše 2017a, str. 246. Za pretpostavljeni *West Slope* keramički ulomak vrata neodređene posude s Rta Ploča vidi Šešelj 2010, str. 106, kat. br. 38. Ulomak kratera pronađenog na prostoru naronitanskog foruma vidi Topić 2017, str. 155, 254, T. 26. 259.

<sup>1116</sup> Miše 2015, str. 53-54.

<sup>1117</sup> Ugarković 2019, I/2, str. 83, sl. 101-102.

<sup>1118</sup> Miše, Touloumtzidou 2015, str. 284-297; str. 285, T. 1. 4-5; str. 287, T. 2. 1-2.

<sup>1119</sup> Miše 2013, str. 121-122; Miše 2015, str. 35-36.

<sup>1120</sup> Miše 2015, str. 35-36.

Osim navedenog, među isejskim keramičkim repertoarom, ukrasi izvedeni ruletiranjem primjenjuju se na sivopremazanim enohojama<sup>1121</sup>, tanjurima/zdjelama (**kat. br. 6.36, 16.9, 23.11**), ali i na obično slikanoj keramici (**kat. br. 36.19**). Morfološki slični oblici piksidi **kat. br. 30.9**, poznati su u isejskoj produkciji (sa i bez ručkama), ne samo u crnopremazanoj varijanti<sup>1122</sup>, već i u sivopremazanim inačicama<sup>1123</sup>, ali i obično slikanim piksidama<sup>1124</sup>, koje su većinom pronađene u grobnim kontekstima 2. i 1. st. pr. Kr. Ipak, čini se da je ukras na ovoj posudi izveden u *West Slope* tehnici, pa u nedostatku direktnih analogija, nismo u mogućnosti sa sigurnošću potvrditi je li posuda izrađena u Isi, ili u nekoj od istočno sredozemnih radionica, primjerice e na području Epira, Makedonije ili Grčke.

U G-30/1981. pronađen je manji lebet, čiji su tragovi crnog premaza samo mjestimično sačuvani ponegdje na tijelu i stožastoj profiliranoj stopi. Ovakvi oblici lebeta, koji oblikom i veličinom podsjećaju na pikside, nisu mi poznati u južnoitalskoj i apulskoj crnopremazanoj keramičkoj produkciji, kao ni među primjercima iz istočnih sredozemnih radionica, pa ne treba isključiti mogućnost lokalne, isejske proizvodnje, koju prema grobnom kontekstu datiramo od 3. st. do 1. st. pr. Kr.

#### **12.1.IV KASNOHELENISTIČKA SIVO/CRVENO/BIJELO PREMAZANA KEREAMIKA**

Na tehnološko-produkcijskoj tradiciji crnopremazane keramike i njenih oslikanih inačica (*Gnathia, West Slope*), u podmaklom helenizmu na istočnoj obali Jadrana razvija se nekolicina keramičkih skupina, između ostalog distinktivnih prema boji njihovog premaza. Varijacije u kvaliteti i boji premaza, doduše kronološki nepredvidljive, uočene su u atičkoj produkciji helenističke crnopremazane keramike, čiji je blistavi sjaj, moguće inicijalno imitirao metalno posuđe, postupno propadao i postajao mat.<sup>1125</sup> Utoliko, različiti premaz na morfološki standardnom repertoaru helenističkih posuda, poprimao je

---

<sup>1121</sup> Čargo 2007, str. 38-39, kat. br. 8.

<sup>1122</sup> Ugarković 2019, I/2, str. 212.14, CP 76

<sup>1123</sup> Ugarković 2019, I/2, str. 150.17, SP 37.

<sup>1124</sup> Ugarković 2019, I/2, str. 176, kat. br. 54.4, OS 20; str. 248, kat. br. 142a.13, OS 32.

<sup>1125</sup> Rotroff 1997, 10, 11.

lončarev željeni efekt, i/ili odraze nejednakog pečenja najčešće u sivoj, crvenoj i smeđoj i drugim bojama, a ponekad i u više boja/nijansi na istoj posudi.

### **Sivopremazana keramika**

(**Enohoje**: kat. br. 1.8, 1.9, 5.6, 6.1, 8.3, 8.5, 8.6, 14.5, 16.2, 16.3, 30.2, 40.1, 50.2, 50.3; 16.4. **Stolne amfore**: kat. br. 1.4, 14.8, 16.5. **Vrčevi s jednom ručkom**: kat. br. 30.42, 40.7. **Skifi**: kat. br. 5.12, 34.4. **Kantari**: kat. br. 1.17, 14.2. **Tanjuri**: kat. br. 1.55, 1.56, 1.63, 6.4, 6.36, 16.9, 23.11, 23.12, 34.11, 39.2. **Zdjelice/čaše**: kat. br. 5.13, 5.14, 5.15, 5.16, 6.3, 14.13, 16.11. **Pikside**: kat. br. 1.37, 1.38, 1.39, 14.24, 39.1, R9.3. **Poklopci**: kat. br. 1.41, 14.27, 16.37, 50.35. **Neodređeni ulomci**: kat. br. 1.48, 1.49, 8.3, 8.5, 8.6, 8.7) – **57 primjeraka (9,5%)**

Sugestivnog imena, sivopremazana keramika karakteristična je za posude nastale ujednačenim pečenjem čvrste gline na kolu, čija se proizvodnja, nastavljaajući tehnološku tradiciju izrade crnopremazane keramike, zaustavlja na drugoj, redukcijskoj fazi pečenja. Tako se postiže siva boja na koju se aplicira sjajni ili matirani, sivi premaz.<sup>1126</sup> Prema premazu i fakturi, ovoj vrsti keramike pripadaju također uobičajeno napose izdvojena reljefna keramika izrađena u kalupu, te bradavičasti i bikonični kantari.

Helenistička sivopremazana keramika („Grey Glaze Ware“<sup>1127</sup>, „Grey Gloss Ware“<sup>1128</sup>, „Ceramica a pasta grigia“<sup>1129</sup>, „Graue Ware“<sup>1130</sup>, „sivopremazana keramika“<sup>1131</sup>) evidentirana je u različitim regijama, širom Crnog, Egejskog i Sredozemnog mora, no često, tek usputno spomenuta, još uvijek je u znanstvenoj sjeni naspram drugih keramičkih vrsta. Pod utjecajem maloazijskih radionica, njeno je ishodište na zapadnom Sredozemlju, točnije na području južne Italije i Sicilije u 2. st. pr. Kr.<sup>1132</sup>, kada i odakle se intenzivno širi na istočnu obalu Jadrana, utječući na razvoj lokalnih / regionalnih radionica te njihovih markantnih morfoloških osobitosti. Dominanti otvoreni oblici, poput tanjura i različitih zdjela, obično su minimalno ukrašeni, ponekad tehnikom

---

<sup>1126</sup> Rezime o tehnologiji i proizvodnji crnopremazane keramike, kao i razmišljanja o njihovom premazu vidi prethodno u članku te u: Miše 2015, 55, 56.

<sup>1127</sup> Prag 1992, 134.

<sup>1128</sup> Ynema 2001, 213. Vidi i ostalu terminologiju.

<sup>1129</sup> Giardino 1980.

<sup>1130</sup> Hempel 2001, 54.

<sup>1131</sup> Šešelj 2010, 108.

<sup>1132</sup> Rotroff 2006, 232.

ruletiranja (*rouletting*), dok neki vrčevi i drugi zatvoreni oblici imaju jednostavne ureze i duboke žljebove obično na ramenu posuda.<sup>1133</sup>

Izdvojene grupe tzv. histarskog i olbijskog sivog posuđa sugeriraju dva crnomorska proizvodna središta, s tradicijom proizvodnje takvih posuda od arhaiskog razdoblja do prvog stoljeća poslije Krista.<sup>1134</sup> Atička produkcija helenističkog sivopremazanog stolnog posuđa započinje sredinom 2. st. pr. Kr., a traje do 30./40. g. pr. Kr. Za nalaze iz istraživanja atenske Agore, utvrđena je heterogenost fature, stila i tehnike ukrašavanja, čime se implicira njihov uvoz iz različitih središta, uz maloazijska i egejska, zasigurno i s područja istočnog Mediterana.<sup>1135</sup> Slično vrijedi i za nalaze u Korintu (položaj Panaya Field) gdje se sivo posuđe distribuiralo uz ostalo fino posuđe (reljefno posuđe izrađeno u kalupu i knidsko posuđe) istočno grčke proizvodnje zajedno s knidskim amforama u ranom 2. st. pr. Kr.<sup>1136</sup> Istočnoegejska produkcija sivopremazane keramike potvrđena je u Efezu i Knidu.<sup>1137</sup> Na centralnom Sredozemlju, uz sicilsku proizvodnju (*Camapana C*)<sup>1138</sup>, pretpostavlja se kako su svi veći regionalni centri Lukanije i Apulije proizvodili sivopremazanu keramiku od cca. 160. – 150. g. pr. Kr. do Augustovog doba, no za sada je ista arheološki potvrđena ostacima keramičkih peći i škarta tek u Metapontu i Oria.<sup>1139</sup> Na istočnoj obali Jadrana, sivopremazana keramika evidentirana je na helenističkim nekropolama u Budvi (Crna Gora)<sup>1140</sup> i Dirahiju (Albanija)<sup>1141</sup>. U Hrvatskoj je pronađena na brojnim otočnim i priobalnim lokalitetima u Dalmaciji, u grčkim i indigenim naseobinskim/boravišnim kontekstima, grobovima, lukama i svetištima.<sup>1142</sup> Na području sjeverne Dalmacije – prostorima južne Liburnije – otvoreni i zatvoreni oblici sivo premazanog posuđa pristizali su do indigenih gradina Zemunika donjeg<sup>1143</sup> i

---

<sup>1133</sup> Miše 2015, 58.

<sup>1134</sup> Hannestad, Stolba, Blinkenberg Hastrup 2002, 131. i ostala literatura.

<sup>1135</sup> Rotroff 1997, str. 232-235. Vidi sabranu temeljnu literaturu.

<sup>1136</sup> James 2010, str. 180.

<sup>1137</sup> Ugarković 2019, I/1, str. 100, vidi drugu literaturu.

<sup>1138</sup> Morel 1981, str. 47.

<sup>1139</sup> O distribuciji apulske sivopremazane keramike kao i nalazima iz Valesio vidi: Yntema 2001, str. 214. Više o apulskoj produkciji u: Yntema 2005. Za sivopremazanu keramiku iz Metaponta vidi: Giardino 1982, str. 247-287.

<sup>1140</sup> Marković 2012, str. 62.

<sup>1141</sup> Hidri 1976, str. 245-258, Hidri 1983, str. 137-176.

<sup>1142</sup> Sustavno proučavajući nalaze i lokalitet Rt Ploča, prvi pregled sivopremazane helenističke keramike s istočnog Sredozemlja i distribucijskom kartom, napravila je L. Šešelj 2010, str. 108-147.

<sup>1143</sup> Čelhar, Borzić 2016, str. 82-83, 112, T. 19/3-7.



Lergerove gradine<sup>1144</sup>, Aserije<sup>1145</sup>, Bribirske glavice<sup>1146</sup>, a polagali su se i u grobove lokalnog stanovništva, primjerice na nekropoli u Dragišiću<sup>1147</sup>. U središnjoj Dalmaciji također su evidentirani na nekropoli indigenog stanovništva gradinskog naselja Kopila (Korčula)<sup>1148</sup>, te manjim dijelom u istraživanjima rezidencijalnog / urbanističkog dijela Ise<sup>1149</sup>, Fara<sup>1150</sup>, Salone<sup>1151</sup>, Jadera<sup>1152</sup>, Tragurija<sup>1153</sup>, Resnika<sup>1154</sup> i Narone<sup>1155</sup>. Također, ova vrsta keramike zabilježena je na pomorskim svetištima: Rt Ploča<sup>1156</sup>, te Diomedovom svetištu na Palagruži<sup>1157</sup>, ali i svetištima u špiljama Nakovana na Pelješcu<sup>1158</sup>, Sv. Filip i Jakov kraj Marine<sup>1159</sup>. Objavljeni su i nalazi sivopremazane helenističke keramike iz špilje Ravča na Lastovu<sup>1160</sup>, te s Paklenih otoka (Sv. Klement)<sup>1161</sup>.

Isa i Resnik pretpostavljena su dva proizvodna središta sivopremazane keramike, pa je u izostanku konkretnih arheoloških dokaza, posredstvom arheometrijskih analiza, uveden termin *dalmatinska produkcija*.<sup>1162</sup> Na sivopremazanu helenističku keramiku iz Ise, u domaćoj literaturi, prvi se kratko osvrnuo B. Kirigin<sup>1163</sup>, potom B. Čargo<sup>1164</sup>, dok je M. Miše sivopremazane posude pripisala trećoj fazi isejske helenističke keramičke proizvodnje<sup>1165</sup>. M. Ugarković obradila je sivopremazane posude iz helenističkih

---

<sup>1144</sup> Šešelj, Ilkić 2016, str. 423-424. Definirana je kao uvoz iz Apulije.

<sup>1145</sup> Govorčin, Borzić 2018, T. 6. 1-6.

<sup>1146</sup> Kaleb 2021, str. 14-16, 44-48.

<sup>1147</sup> Miše 2019, str. 180.

<sup>1148</sup> Borzić 2017, str. 77-80.

<sup>1149</sup> Čargo, Miše 2010, str. 9; Miše 2010, str. 74.

<sup>1150</sup> Kirigin 2004, str. 164.

<sup>1151</sup> von Gonzenbach 1975, str. 186, 187.

<sup>1152</sup> Šešelj, Ilkić 2016, str. 423-424, definirana je kao apulski uvoz; Čondić, Vuković 2017, str. 60-61, 97.

<sup>1153</sup> Kovačić 2002, str. 181; Babić, Kirigin, Paraman 2020, str. 50. Za maloazijsku stolnu amforu vidi

Ugarković, Šegvić 2018, str. 101-103.

<sup>1154</sup> Kamenjarin, Šuta 2014, str. 71.

<sup>1155</sup> Topić 2017, str. 160-162.

<sup>1156</sup> Šešelj 2010, str. 108-147.

<sup>1157</sup> Kirigin 2012, str. 67; Miše, Šešelj 2008, str. 113.

<sup>1158</sup> Forenbahe, Kaiser 2003, str. 78, 84, 90, 91.

<sup>1159</sup> Osobni uvid. Na ovoj informaciji zahvaljujem voditelju istraživanja, kolegi Anti Piteši, muzejskom savjetniku Arheološkog muzeja u Splitu.

<sup>1160</sup> Migotti 1987, T. 1. 7a-c.

<sup>1161</sup> Ugarković, Konestra 2018, str. 76-79.

<sup>1162</sup> Šegvić *et al.* 2012, str. 83; Šegvić *et al.* 2016. Ovdje ipak treba naglasiti maleni broj uzoraka iz Ise na kojem se temelje arheometrijske analize – u oba istraživanja uključeno je ukupno 5 ulomaka bez fotografije (jedan ulomak oboda i tijela tanjura ili zdjele s Visa, tri ulomka enohoja i jedan ulomak stolne amfore iz grobova na Vlaškoj njiivi).

<sup>1163</sup> Kirigin 1996, str. 138.

<sup>1164</sup> Već gore navedena literatura, recentno vidi Čargo 2021j, str. 196-205.

<sup>1165</sup> Miše 2015, str. 58.

grobnica na istočnoj isejskoj nekropoli<sup>1166</sup>. Osim spomenutih fragmenata pronađenih unutar gradskih bedema Ise, te onih iz gospodarskog objekta izvan grada, na položaju Zlopoje<sup>1167</sup>, kvantitativno su dominantni homogeni nalazi relativno dobro sačuvanih primjeraka iz isejskih grobova na gradskim nekropolama na položaju Martvilo<sup>1168</sup> i Vlaška njiva<sup>1169</sup>, te iz groba na položaju Stonca.<sup>1170</sup> Obzirom da se sivopremazana keramika sinkronijski javlja u isejskim grobovima na obje nekropole s drugim pretpostavljenim lokalno proizvedenim keramičkim vrstama poput isejske *Gnathia* keramike, te finim običnim posudama crnog i crvenog premaza, ali i kasnorepublikanskim rimskim novcem<sup>1171</sup>, za sada je moguće tek okvirno pokušati datirati početak njene proizvodnje u kasno 2. st. pr. Kr., s trajanjem tijekom 1. st. pr. Kr.

Na Martvilu tijekom istraživanja 1976.-1985. dokumentirano je 57 sivopremazane posude, od kojih su najviše oblikom zastupljene enohoje (15 primjeraka, 26,3%), tanjuri (10 primjeraka, 17,5%), zdjelice/čase (7 primjeraka, 12,3%), stamnoide pikside (6 primjeraka, 10,5%), poklopci za pikside (4 primjerka, 7%), stolne amfore (3 primjerka, 5,3%), dok su po dva primjerka (3,5%) zastupljeni: vrčevi s jednom rukom, skifi i kantari<sup>1172</sup>. Zbog fragmentiranosti, nije bilo moguće odrediti precizan oblik posude za 6 primjeraka (10,5%; **sl. 63**). Sivopremazane posude evidentirane su u 12 grobnica, a nijedna posuda se ne može konkretno povezati uz dob i spol pokojnika, obzirom na devastirano stanje grobnica te lošiju očuvanost osteološkog materijala<sup>1173</sup>. Faktura ovih posuda je vrlo homogena, varira od svijetlo smečkasto sive (5YR 6/2 light brownish gray) do sive boje (Munsell 2.5Y 6/1 gray), kao i premaz koji je većinom tamno sive - crne nijanse (2.5YR 2.5/1 black).

---

<sup>1166</sup> Ugarković, Šegvić 2017; Ugarković 2019, I/1, str. 100-105.

<sup>1167</sup> Kirigin 1986, str. 38, kat. br. 270-273.

<sup>1168</sup> Čargo 2010, 80, kat. br. 9; 112-116, kat. br. 8, 9, str. 135-136, kat. br. 8-10, str. 140, kat. br. 17, str. 142, kat. br. 22, str. 181, kat. br. 3, str. 256, kat. br. 3, str. 258, kat. br. 6-7; za G-14/1979. vidi Cambi, Kirigin, Marin 1981a, T. XIII.

<sup>1169</sup> Ugarković, Šegvić 2017.; Ugarković 2019, I/1, str. 100-105.

<sup>1170</sup> Za helenistički grob u Stonci vidi: Miše, Touloumtzidou 2015, str. 285, T. 1. 2.

<sup>1171</sup> Ugarković, Šegvić 2016, 177.

<sup>1172</sup> U ovu statistiku nisu uključene helenističke svjetiljke **kat. br. 19.27, R2.3, R8.5, R8.6** koje su obrađene ovdje u poglavlju *Svjetiljke*.

<sup>1173</sup> Intaktne grobnice u kojima su pronađene sivopremazane posude su G-150 i 150a/1983. i G-212/1983. U obje su bili ukopani odrasli pokojnici. Ugarković 2019, I/2, str. 215, 287.

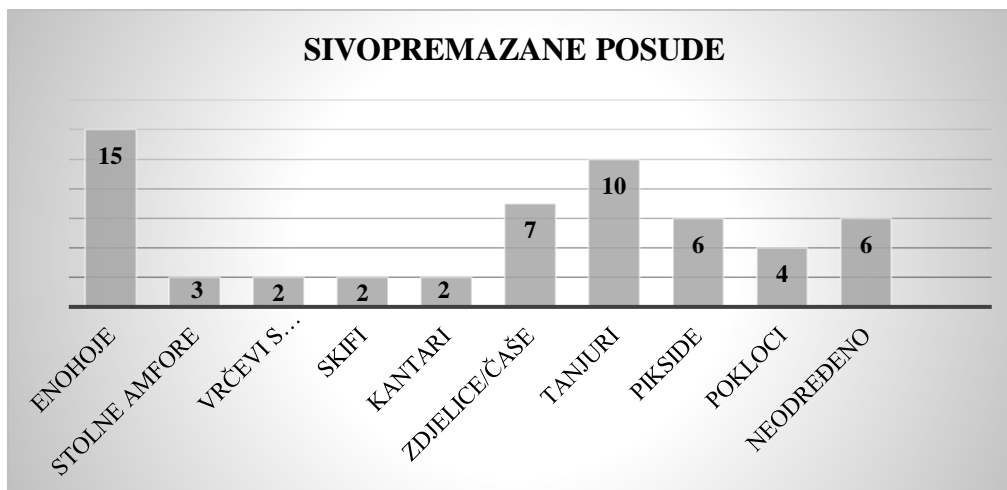

Sl. 63 Oblici sivopremazane keramike pronađene na Martvilu od 1976.-1985. g.

Enohoje su zastupljene u devet grobnica (G-1/1976., G-5/1976., G-6/1976., G-14/1979., G-16/1979., G-30/1981., G-40/1982. i G-50/1982.), s tijelom loptastog (**kat. br. 1.8, 1.9, 5.6, 6.1**), srcolikog (**kat. br. 14.5, 16.2, 16.3, 30.2, 40.1, 50.3**) i ovalnog oblika (**kat. br. 50.2**). Enohoje srcolikog oblika tijela odgovaraju tipu Miše C2 i C3 koji su karakteristične u zadnjoj fazi lokalne keramičke produkcije u Isi<sup>1174</sup>, a pronalazimo ih i u crvenopremazanim i bijelopremazanim varijantama. Ukupno pet enohoja (**kat. br. 5.6, 16.3, 16.4, 30.2 i 50.3**) ima radijalne plitko ili duboko urezane žlijebove na ramenima posude. Svim enohojama trakasta ručka nadvisuje trolisni izljev (osim oštećene **kat. br. 16.4.**), a na jednom primjerku **kat. br. 50.2** ručka završava s uzdignutim šiljkom. Djelomično oštećena enohoja spljoštenog tijela **kat. br. 16.4** za sada nije bila potvrđena u Isi, a morfološke analogije pronalazimo u crnopremazanim primjercima u Apuliji<sup>1175</sup>, te *Gnathija* primjercima *oenochoe a corpo schiacciato* iz Peucezije<sup>1176</sup>. Općenito, sivopremazane enohoje prethodno su evidentirane u Visu no bez podataka o kontekstu<sup>1177</sup>, potom u grobnicama na sjevernoj i zapadnoj strani Martvila<sup>1178</sup>, u grobnicama na istočnoj nekropoli Vlaška njiva<sup>1179</sup>, u grobu na položaju Stonca<sup>1180</sup>.

<sup>1174</sup> Miše 2015, str. 33.

<sup>1175</sup> Morel 1981, T. 182. 5663a 1; Bernardini 1961, str. 27, kat. br. 14, T. 61.14.

<sup>1176</sup> Lanza Catti 2011, T. 1.

<sup>1177</sup> Čargo 2007, str. 37-39, kat. br. 4, 5; Kirigin 2008, str. 126-127, kat. br. 83.

<sup>1178</sup> Čargo 2010a, str. 80, kat. br. 9, str. 112-113, kat. br. 2-3, str. 134-135, kat. br. 10.

<sup>1179</sup> Ugarković, Šegvić 2017, str. 167, T. 5. 1-2, str. 169, T.7. 1-2; Ugarković 2019, I/2, str. 205, kat. br. 92.1, SP 12, str. 209, kat. br. 39.2-93.3, SP 13-14, str. 229, kat. br. 142.4, SP 15, str. 288-289, kat. br. 212.3-212.5, SP 19-SP 21.

<sup>1180</sup> Miše, Touloumtzidou 2015, str. 300-301, T. 1. 2.

U istraživanjima su dokumentirane dvije gotovo cjelovito sačuvane stolne amfore (**kat. br. 14.8, 16.5**) i ulomak jedne trakaste ručke (**kat. br. 1.45**) koja je vjerojatno slučajno upala u G-1/1976. obzirom da je ploča pokrovnica te grobnice bila razbijena. Stolne amfore odgovaraju tipu Miše C definiranom za posude izrađene u Isi u tradiciji *Gnathia* keramike<sup>1181</sup>, a svoje inačice imaju i u crvenoj te bijelopremazanoj keramici.

U dvije grobnice (G-30/1981. i G-40/1982.) evidentirana su dva sivopremazana vrča s jednom ručkom sa tamnosivim premazom (**kat. br. 30.42 i kat. br. 40.7**). Takvi vrčići kruškolikog tijela evidentirani su u G-IV/1955. na zapadnoj strani Martvila<sup>1182</sup> te u G-93/1983. na Vlačkoj njivi<sup>1183</sup>, a svoje identične morfološke inačice imaju u crnopremazanim vrčićima pretpostavljene isejske provenijencije.

Dva skifa (**kat. br. 5.12, 34.4**) i dva kantara (**kat. br. 1.17, 14.2**) također su pronađeni tijekom istraživanja Martvila, a odgovarali bi tipovima Miše B i C, kakvi se u kasnohelenističkoj slikanoj, te crvenopremazanoj keramici javljaju od druge polovice 2. st. pr. Kr.<sup>1184</sup> Ovakvi oblici skifa i kantara pronađeni su i tijekom *starih istraživanja* u G-IV/1955. na Martvilu<sup>1185</sup> te na Vlačkoj njivi u G-142/1983.<sup>1186</sup>

U četiri grobnice (G-5/1976., G-6/1976., G-14/1979. i G-16/1979.) dokumentirano je sedam zdjelica/čaša (**kat. br. 5.13, 5.14, 5.15, 5.16, 6.3, 14.14, 16.11**). Sivopremazane poluloptaste zdjele (*masti*, **kat. br. 5.13, 16.11**) nastali su na istočnom Sredozemlju, a iznimno su bili popularni tijekom 2. st. pr. Kr. u Apuliji.<sup>1187</sup> Kod nas su pronađeni u Salonu<sup>1188</sup>, te na svetištu na Rtu Ploča gdje su sačuvani i primjerci s grafitima<sup>1189</sup>.

Fragmentirana sivopremazana čaša s okomitim trakastim ručkama **kat. br. 6.3** za sada nije poznata među keramičkim inventarom posuda lokalne produkcije, a prema donekle sličnim analogijama, ovakav oblik sivopremazanih čaša u južnoj Italiji se vezuje uz područje Metaponta<sup>1190</sup>.

Zdjelice poluloptastog tijela s obodom izvučenim prema van, pretpostavljene isejske provenijencije, javljaju se u crno, crveno i sivopremazanoj varijanti (**kat. br. 5.16**),

---

<sup>1181</sup> Miše 2015, str. 34.

<sup>1182</sup> Čargo 2010a, str. 140, kat. br. 17.

<sup>1183</sup> Ugarković 2019, I/2, str. 211, kat. br. 93.7, SP 24.

<sup>1184</sup> Miše 2015, str. 34, 148-150, kat. br. 161-165.

<sup>1185</sup> Čargo 2010a, str. 139, kat. br. 16.

<sup>1186</sup> Ugarković 2019, I/2, str. 234, kat. br. 142.18, SP 26.

<sup>1187</sup> Yntema 2005, str. 64, form 31.

<sup>1188</sup> Gonzenbach 1975, T. 36. P. 44.

<sup>1189</sup> Šešelj 2010, str. 112-115, kat. br. 3-8; Čače *et al.* 2022, str. 17.

<sup>1190</sup> Yntema 1998, str. 70-71, form 34.

osim u Visu gdje su prethodno dokumentirani u grobnicama na zapadnoj<sup>1191</sup> i istočnoj nekropoli<sup>1192</sup>, ovakav oblik se javlja u Sikulima<sup>1193</sup> i Traguriju<sup>1194</sup>.

U istraživanjima na Martvilu od 1976.-1985. pronađeno je ukupno 10 primjeraka sivopremazanih tanjura (**kat. br. 1.55, 1.56, 1.63, 6.4, 6.36, 16.9, 23.11, 23.12, 34.11, 39.2**). Uz iznimku cjelovito sačuvanog primjerka **kat. br. 6.4** s okomito izdignutim obodom, neukrašenog koničnog tijela i prstenaste stope, svi ostali primjerci su fragmentirani, pa im je teško odrediti preciznu tipologiju i provenijenciju. Obodi (koso izvučen prema van sa zadebljanim rubovima, blago izdignut, okomito izvučen i široko zaobljen) su sačuvani na četiri ulomka **kat. br. 1.55, 1.56, 23.12, 39.2**. Sačuvana su četiri ulomka s dnom (**kat. br. 1.63, 6.36, 23.11, 34.11**) koja sva imaju prstenastu stopu. Tri primjerka su ukrašena tehnikom ruletiranja (**kat. br. 6.36, 16.9, 23.11**) na tijelu i obodu. Osim u grobovima na Vlaškoj njivi<sup>1195</sup>, slični sivopremazani tanjuri pronađeni su u različitim kontekstima u srednjoj Dalmaciji: u Traguriju<sup>1196</sup>, na gradini Sutilija iznad Trogira<sup>1197</sup>, u Faru<sup>1198</sup>, na Sv. Klementu<sup>1199</sup>, na Rtu Ploča<sup>1200</sup>, ali također u kontekstu naselja indigenog stanovništva Apulije<sup>1201</sup> – Gravina<sup>1202</sup>.

U četiri grobnice (G-1/1976. G-14/1979., G-39/1982. i R9/1982.) pronađeno je šest sivopremazanih stamoidnih piksida (**kat. br. 1.37, 1.38, 1.39, 14.24, 39.1, R9.3**), izrađenih od gline sive fature, među kojima samo jedna ima ručke u obliku grčkog slova sigma (**kat. br. 14.24**). Tijela ovih posuda su obično loptasta ili blago bikonična, a samo je jedan primjerak (**kat. br. 1.37**) ukrašen dvjema paralelnima urezanim linijama oko čitavog tijela. Za sve primjerke pretpostavljamo da su izrađeni u Isi u podmaklom helenizmu tijekom kojeg nastaju i njihove morfološke inačice s crnim i crvenim

---

<sup>1191</sup> Čargo 2010a, str. 144-145, kat. br. 26-27, str. 251, kat. br. 8.

<sup>1192</sup> Ugarković 2019, I/2, str. 189, kat. br. 81.7, SP 27.

<sup>1193</sup> Kamenjarin, Šuta 2011, str. 71, inv. br. 3878

<sup>1194</sup> Babić, Kirigin, Paraman 2020, str. 49. T. 4. 10.

<sup>1195</sup> Ugarković 2019, I/2, 221, kat. br. 104.8, SP 40

<sup>1196</sup> Babić, Kirigin, Paraman 2020, str. 50-52, T. 5. 1, 3-7, 9.

<sup>1197</sup> Paraman, Ugarković 2021, str. 115, T. 2.6.

<sup>1198</sup> Jeličić Radonić 1995, str. 67, kat. br. 19-20.

<sup>1199</sup> Ugarković, Konestra 2018, str. 76-77, str. 98, T. 2. 23, 24, 29.

<sup>1200</sup> Šešelj 2010, str. 111, kat. br. 1.

<sup>1201</sup> Yntema 2005, str. 25-26, form 3; str. 28-29, form 5; Yntema 2005, str. 29, T.5.

<sup>1202</sup> Prag 1992b, str. 141-142, kat. br. 993, 1001-1003, 1007, str. 300, T. 42. 993, 1001-1003, 1007; str. 298, T.40. 970, 973.

premazom, a ponajviše se javljaju jednake oblikom obično oslikane pikside, bez premaza, ukrašene jednostavnim, tamnosmeđim ili crvenim geometrijskim ukrasima<sup>1203</sup>. Dokumentirana su četiri poklopca (**kat. br. 1.41, 14.27, 16.37, 50.35**) vjerojatno piksida.

### Crvenopremazana keramika

(**Enohoje**: 1.10, 5.7, 6.2, 8.1, 50.4. **Stolne amfore**: 1.12. **Tanjur**: 16.10. **Zdjelice**: 1.17, 7.7, 50.8. **Poklopci**: 30.25, 30.26. **Neodređeni ulomci**: 8.4.) – **13 primjeraka (2,2%)**

Iz ukupno osam grobova istraženih na Martvilu od 1976.-1985. (G-1/1976. G-5/1976., G-6/1976., G-7/1976., G-8/1976, G-16/1979., G-30/1981. i G-50/1982.) možemo izvojiti ukupno 12 primjeraka crvenopremazanih posuda među kojima su statistički najzastupljenije enohoje (5 primjeraka, 41,7%), zdjelice (3 primjerka, 25%), poklopci (2 primjerka, 16,7%), te po jedan primjerak (8,3%) stolne amfore i tanjura (**sl. 64**).

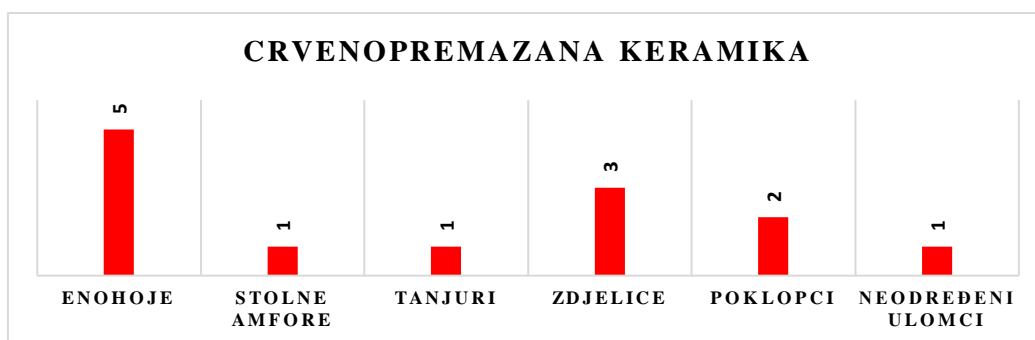

Sl. 64 Zastupljenost crvenopremazanih posuda u grobnicama pronađenima na Martvilu od 1976.-1985. g.

Od ukupno pet enohoja (**kat. br. 1.10, 5.7, 6.2, 8.1, 50.4**), gotovo cjelovito su sačuvana tri primjerka **kat. br. 1.10, 6.2, 50.4** koji na ramenima imaju ukras dubokih radijalnih žlijebova. Ovakve enohoje prethodno su nam poznate iz Visa, ali bez dokumentiranog konteksta<sup>1204</sup>, potom iz G-Va/1955. na zapadnoj strani Martvila<sup>1205</sup>, te se javljaju u G-150/1983. na Vlaškoj njivi<sup>1206</sup>. Također se javljaju u inačicama izrađenima u tradiciji *Gnathia* keramike, te sivopremazanoj keramici. Djelomično sačuvana stolna amfora **kat. br. 1.12**, pronađena je u G-1/1976., čiji prstenasto profilirani obod za sada nije

<sup>1203</sup> Vidi ovdje poglavlje *Crvenopremazana keramika*, **kat. br. 1.36, 1.40, 14.21, 30.19**. Za crvenopremazanu piksidu sa sigma ručkama vidi Čargo 2007, str. 43-44, kat. br. 24. Za obično oslikane primjerke vidi ovdje poglavlje *Obična slikana keramika*, **kat. br. 5.35, 5.36, 14.20**.

<sup>1204</sup> Čargo 2007, str. 42-43, kat. br. 18-19.

<sup>1205</sup> Čargo 2010a, str. 180, kat. br. 2.

<sup>1206</sup> Ugarković 2019, I/2, str. 254, kat. br. 150.4, CRP 3.

zabilježen u isejskoj lokalnoj keramičkoj proizvodnji. Stolne amfore ove keramičke klase dokumentirane su u G-IV/1955.<sup>1207</sup> i u grobovima G-71/1983. i G-142/1983. na istočnoj isejskoj nekropoli.<sup>1208</sup> Uz jedan fragmentirani tanjur **kat. br. 16.10**, te dva diskoidalna poklopca s okruglom ručkom (**kat. br. 30.25, 30.26**), pronađene su i tri zdjelice (**kat. br. 1.17, 7.7, 50.8**), sve pretpostavljene isejske provenijencije, od kojih **kat. br. 1.17** ima svoje istovremene inačice s crnim i sivim premazom.

Upravo prema karakterističnim oblicima kasnohelenističke crvenopremazane keramike, koji su poznati iz crno, smeđe i sivopremazanih keramičkih klasa, ovu vrstu keramike razlikujemo od nešto kasnije rimske *terra sigillate* čija je značajka također crveni premaz.<sup>1209</sup> Na istočnoj obali Jadrana, crvenopremazanu keramiku nalazimo u Dirahiju gdje se pretpostavlja lokalna proizvodnja od 2. do sredine 1. st. pr. Kr.<sup>1210</sup> Također, regionalni centri širom Sredozemlja proizvodili su ovu vrstu keramike, npr. na Siciliji i u Grčkoj.<sup>1211</sup> Na prostoru Dalmacije, osim isejskih u kontekstu nekropola, ova keramička klasa javlja se u grobovima na Dragišiću kraj Šibenika<sup>1212</sup> i na Kopili na Korčuli<sup>1213</sup>. Također, crvenopremazana keramika evidentirana je u kontekstu svetišta na Rtu Ploča<sup>1214</sup>, a dokumentirana je na otoku Sv. Klement<sup>1215</sup> i u Naroni<sup>1216</sup>.

### **Bijelopremazana keramika**

(**Enohoje**: kat. br. 5.4, 5.5, 16.1, 30.41, 32.2, 36.1, 46.1. **Stolna amfora**: kat. br. 5.8) – **8 primjeraka (1,3%)**

Bijeli premaz javlja se na keramičkim posudama već od arhajskog razdoblja, a u grčkoj Makedoniji tijekom 4.-2. st. pr. Kr. posude bi se premazivale bijelom bojom u pogrebnim obredima, čime su dobivale posebno značenje.<sup>1217</sup> Iz Peucezije i Daunije su

---

<sup>1207</sup> Čargo 2010a, str. 136, kat. br. 11-12.

<sup>1208</sup> Ugarković 2019, I/1, str. 107.

<sup>1209</sup> Ugarković 2019, I/1, str. 107, bilj. 912.

<sup>1210</sup> Shehi 2008, str. 9-13.

<sup>1211</sup> Ugarković 2019, I/1, str. 107, bilj. 915, vidi tamo relevantnu literaturu.

<sup>1212</sup> Miše 2019, str. 180.

<sup>1213</sup> Borzić 2017, str. 182-183, kat. br. 4/5.

<sup>1214</sup> Šešelj 2010, str. 176-188.

<sup>1215</sup> Ugarković, Konestra 2018, str. 76.

<sup>1216</sup> Topić 2017, str. 159-160.

<sup>1217</sup> Kyriakou 2012, str. 181.

poznate bijelopremazane posude s polikromnim i reljefnim ukrasima (*vasi canosini*)<sup>1218</sup> iz 4.-3. st. pr. Kr. Na Visu su prethodno dokumentirane terakote<sup>1219</sup> i manji broj keramičkih posuda s bijelim premazom. Tako su nam poznate četiri enohoje bez utvrđenog konteksta, pretpostavljene kanoške<sup>1220</sup> i isejske provenijencije (tip Miše B1 i C2)<sup>1221</sup>, a tijekom *starih istraživanja* na nekropoli Martvilo, enohoje i stolne amfore s bijelim premazom javljaju se u G-IV/1955<sup>1222</sup>.

Na istočnoj nekropoli u G-54/1983. evidentirana je jedna bijelopremazana stolna amfora srcolikog tijela ukrašenog gustim okomitim kanelurama, kapljicaštim motivima izvedenim žlijebljenjem, te oslikanim jednostavnim ukrasom (točkaste i pune linije, ovuli) crnom bojom.<sup>1223</sup>

Tijekom istraživanja na Martvilu od 1976.-1985. dokumentirano je ukupno osam bijelopremazanih posuda (sedam enohoja, 88% i jedna stolna amfora, 12%) iz šest grobnica (G-5/1976., G-16/1979., G-30/1981., G-36/1982. i G-46/1982.). Sve enohoje imaju srcoliko tijelo i oblikom odgovaraju tipu Miše C2 čije inačice pronalazimo u sivopremazanoj i crvenopremazanoj keramici.<sup>1224</sup> Tamni premaz vidljiv je na i u unutrašnjim stijenkama posuda **kat. br. 5.4, 32.2, 36.1 i 46.1**, dok su tragovi oslikane valovnice u negativu zamijećeni na trbuhu enohoje **kat. br. 36.1**. Stolna amfora **kat. br. 5.8** ima okomite kanelure u dva reda, te kaleme na vrhu ručki.

U G-5/1976. antropološkom analizom potvrđen je ukop troje pokojnika, bez podataka o spolu i dobi. Grobnica se datira od druge polovice 3.-2. st. pr. Kr., a u njoj su pronađene dvije bijelopremazane enohoje **kat. br. 5.4, 5.5** i stolna amfora **kat. br. 5.8**. U G-16/1979. iz 2.-1. st. pr. Kr., pronađena je enohoja **kat. br. 16.1**, a u njoj su evidentirana su tri odrasla pokojnika (dva muškarca i jedna žena). U G-30/1981. također su dokumentirana dva odrasla muškarca i jedna odrasla žena. Grobnica se datira od 3.-1. st. pr. Kr., a u njoj je pronađena enohoja **kat. br. 30.41**. Četvoro odraslih pokojnika (dva muškarca, dvije žene) potvrđeno je antropološkom analizom u G-36/1982. u kojoj je pronađena enohoja **kat. br. 30.41**, a grobnica se datira od 3. st. do druge polovice 2. st.

---

<sup>1218</sup> van der Wielen 1992.

<sup>1219</sup> Jovanović 2021h, str. 222-227, kat. br. 1, 4-7, 9, 10, 12, 26, 30, 31, 33, 34.

<sup>1220</sup> Miše 2015, str. 81-82, kat. br. 30-31.

<sup>1221</sup> Miše 2015, str. 117-118, kat. br. 102; str. 127-128, kat. br. 120-121.

<sup>1222</sup> Čargo 2010a, str. 131, kat. br. 4; str. 133, kat. br. 7.

<sup>1223</sup> Ugarković 2019, I/1, str. 109. Takvi dekorativni motivi obično su urezani na stolnim amforama zadnje faze isejske keramičke produkcije, izrađenima u tradiciji *Gnathije*. Vidi ovdje kat. br. 40.2.

<sup>1224</sup> Miše 2015, str. 33.



pr. Kr. Iz G-46/1982. nemamo podatak o broju pokojnika, a grobnica je prema ostalom materijalu datirana u 3.-2. st. pr. Kr.; među kojem je djelomično sačuvana enohoja **kat. br. 46.1**. Stoga, iz navedenog možemo zaključiti da se bijelopremazane posude prilažu u grobove odraslih pokojnika (muškaraca i žena) na zapadnoj isejskoj nekropoli od 3. do 1. st. pr. Kr., što u potpunosti odgovara situaciji na Vlaškoj njivi.

### **Reljefna keramika**

(Kat. br. 18.9, 23.21, 28.2, 46.8) – **4 primjerka (0,7 %)**

Unutar sivopremazane keramičke klase, posebno izdvajamo one s reljefnim ukrasom (eng. *hellenistic moldmade relief bowls*), distribuirane na mnogim lokalitetima širom Sredozemlja u podmaklom helenizmu. Čini se da je njihovo ishodište proizvodnje bila Atena 224./223. g. pr. Kr.<sup>1225</sup>, a nastale su vjerojatno imitacijom istodobnih metalnih posuda.<sup>1226</sup> Reljefne sivopremazane posude pronađene su na brojnim lokalitetima istočne obale Jadrana<sup>1227</sup>. Kod nas, iz istraživanja na liburnskom prostoru (sjeverna Dalmacija i Kvarner), definirani su osnovni morfološki tipovi i njihovi ukrasi<sup>1228</sup>, dok su za područje srednje Dalmacije poznati većinom nalazi poluloptastih zdjelica/čaša i njihovih kalupa, te kratera: iz Zadra<sup>1229</sup>, iz svetišta na Rtu Ploča<sup>1230</sup>, na Palagruži<sup>1231</sup> i u spili Nakovani<sup>1232</sup>, iz helenističkog naselja i luke u Resniku<sup>1233</sup>, iz Tragurija<sup>1234</sup>, Salone<sup>1235</sup>, Fara, Solina na otočiću Sv. Klement<sup>1236</sup>, Narone<sup>1237</sup> i Ise<sup>1238</sup>. Statistički su najbrojniji nalazi iz Resnika i Ise, pa su prvi rezultati arheometrijskih analiza sugerirali

---

<sup>1225</sup> Rotroff 2006, str. 376.

<sup>1226</sup> Šešelj 2010, str. 147.

<sup>1227</sup> Za distribucijsku kartu reljefne sivopremazane keramičke klase na istočnoj obali Jadrana vidi Šešelj 2010, str. 149, sl. 10.

<sup>1228</sup> Brusić 1999; Batović, Batović 2013, str. 110, T.XLI. 189; str. 113-114, T. XLIV-XLV; str. 121-125, T. LII-LVI; str. 128-129, T. LIX-LX; str. 132-137, T. LXIII-LXVIII;

<sup>1229</sup> Čondić, Vuković 2017, str. 62.

<sup>1230</sup> Šešelj 2010, str. 147-169.

<sup>1231</sup> Kirigin, Katunarić, Šešelj 2005, str. 10, 18, dodatak 9.

<sup>1232</sup> Forenbaher, Kaiser 2003, str. 79, 91.

<sup>1233</sup> Kamenjarin 2014 (vidi prethodnu literaturu); Kamenjarin 2017; Čargo, Kamenjarin 2020.

<sup>1234</sup> Ugarković, Paraman 2020.

<sup>1235</sup> von Gonzenbach 1975a, str. 185-186, T. 35.

<sup>1236</sup> Ugarković, Konestra 2018, str. 79, kat. br. 70-72; str. 100, T. 4.

<sup>1237</sup> Topić 2017, str. 160-164

<sup>1238</sup> Čargo, Kamenjarin 2020; Čargo 2021k (vidi na oba mjesta prethodne objave).

da su upravo ta dva lokaliteta ujedno i potencijalna regionalna radionička centra<sup>1239</sup>, No, recentnim arheometrijskim analizama, čini se da uzorci sivopremazane keramike iz Ise i Resnika imaju sličnu geokemijsku kompoziciju gline, te su vjerojatno izrađeni u istoj radionici (Isi) od sredine 2. do kraja 1. st. pr. Kr.<sup>1240</sup>. Ukoliko je radionica kasnohelenističke reljefne keramike i bila aktivna u Resniku, vjerojatno je djelovala u kraćem vremenskom periodu<sup>1241</sup>. Isejska i resnička reljefna keramika izrađene su od sive, dobro pročišćene gline, bez vidljivih primjesa, čija je faktura mekana na dodir, osrednje kvalitete premaza koji je većinom otpao ili izbljedio, a čija boja varira od tamnosivog do crnog.<sup>1242</sup> Većinom su gotovo cjelovito ukrašene vegetabilnim motivima: granama bršljana, palmi i lovora (s listom i cvijetom), lišćem grožđa i paprati, te stiliziranim laticama u obliku vrhova strelica.<sup>1243</sup> Također, javljaju se i motivi životinja: dupini, bikove glave, psi,...<sup>1244</sup>

Pretpostavljena lokalna proizvodnja u Isi arheološki je potvrđena s nalazima kalupa reljefnih zdjela/čaša koji su pronađeni na tri više mikrolokacije, svi na širem prostoru jugozapadne nekropole (Martvilo i Mala Banda), s međusobnom maksimalnom udaljenosti od 200 m zračne linije.<sup>1245</sup> Najveći broj fragmentiranih kalupa za reljefnu keramiku pronađen je na padinama Bandirice, gdje B. Čargo pretpostavlja lončarsku radionicu (*ergasteria*), smještenu na rubnim dijelovima zapadne nekropole, na udaljenosti od 300 m zračne linije od zapadnog isejskog bedema.<sup>1246</sup> Danas je taj prostor preslojen modernom gradnjom, a već je u antičko vrijeme također bio devastiran, kada se od 1. do 6. st. po. Kr. nekropola širila prema zapadu. Na tom su mjestu tijekom zaštitnih istraživanja, uz ulomke kalupa za reljefne zdjele/čaše, pronađeni i njihovi ulomci, kao i ulomci kratera, uz jedan pečatnjak u obliku zeca, manje podmetače za predmete prilikom pečenja, te brojne ulomke fine (isejska *Gnathia*) i grube (kuhinjske) keramike.<sup>1247</sup> Izuzev djelomično sačuvanih zidova od obrađenih velikih kamenih blokova, općenito nije moguće rekonstruirati izgled ove lončarske

---

<sup>1239</sup> Čargo, Miše 2010, str. 31; Šegvić *et al.* 2012; Šegvić *et al.* 2016, Ugarković, Šegvić 2018, str. 175.

<sup>1240</sup> Miše *et al.* 2020, str. str. 20-21, 25-27, T. 1A; Čargo, Kamenjarin 2020, str. 329.

<sup>1241</sup> Čargo, Kamenjarin 2020, str. 333.

<sup>1242</sup> Čargo, Kamenjarin 2020, str. 330.

<sup>1243</sup> Čargo, Kamenjarin 2020, str. 330.

<sup>1244</sup> Čargo, Kamenjarin 2020, str. 330.

<sup>1245</sup> Čargo, Kamenjarin 2020, str. 328, sl. 1. 2; Čargo 2021k, str. 207, sl. 1.

<sup>1246</sup> Čargo, Kamenjarin 2020, str. 329.

<sup>1247</sup> Čargo 2003, str. 408-409; Čargo 2021k, str. 207, 212, kat. br. 4-12.

radionice. U sloju iznad ovih nalaza pronađeno je 14 kasnoantičkih grobova pod amforama i imbreksima, grobovima direktno u zemlji i jednim pretpostavljenim ukopom u drvenom lijesu, čiji se ukopi datiraju u 5. i 6. st. po. Kr.<sup>1248</sup>

Nadalje, na prostoru jugozapadne nekropole, na dvije lokacije, oprilike 200 m od gore navedene radionice na Maloj bandi, također su pronađeni ulomci kalupa poluloptastih reljefnih zdjelica/čaša.<sup>1249</sup> Konkretno, na južnoj strani nogometnog igrališta na Martvilu, u G-1/1997. korištenoj za ukope od sredine / druge polovice 4. st. pr. Kr. do 1. st. po. Kr., pronađen je cjelovito sačuvani kalup, pa M. Katić smatra da je jedan od pokojnika bio isejski lončar.<sup>1250</sup> Tijekom istraživanja Martvila 1980. g., zajedno su pronađeni ulomci reljefne keramike, tri ulomka kalupa za izradu reljefnih čaša, donji dio kalupa *firma* svjetiljki i skromno sačuvani dijelovi arhitektonske strukture iz rimskog razdoblja.<sup>1251</sup> Taj položaj najbliži je zapadnom gradskom bedemu, a B. Čargo pretpostavlja da je upravo između padina Gradine i Bandirice smještena „lončarska četvrt“ s kontinuitetom od druge polovice 2. st. pr. Kr. do 2. st. po. Kr.<sup>1252</sup>

Sivopremazane reljefne posude izrađene u kalupima nisu se intenzivno prilagale u isejskim grobnicama, kao njihove istovremene sivopremazane glatke inačice. Na istočnoj nekropoli evidentirano je samo osam ulomaka reljefnih čaša/zdjelica od kojih su neki pronađeni izvan grobnog konteksta, pa su moguće vezani uz ostatke obreda.<sup>1253</sup> Također, na Martvilu tijekom istraživanja 1976.-1985. g. ulomci sivopremazanih reljefno ukrašenih posuda (**kat. br. 18.9, 23.21, 28.2, 46.8**) pronađeni su u tri grobnice (G-18/1979., G-28/1981. i G-46/1982.), dok je **kat. br. 23.21** pronađen istočno od G-23/1980., pa je moguće dijelom obreda koji su se održavali uokolo grobnice. Jedino za G-28/1981. imamo podatke o pokojnicima; jedna odrasla žena i dijete od 2 godine su bili ukopani u istu. Svi ulomci su dijelovi tijela zdjela/čaša s kojih je tamnosivi ili crni premaz većinom otpao, a čak se i ukras istrošio, dok se **kat. br. 46.8** ističe debljinom stijenke i sjajnim crnim premazom, pa pretpostavljamo da je ulomak tijela kratera. Za ukrase na ulomcima **kat. br. 18.9 i 23.21** pretpostavljamo da su vegetabilni, no reljefni

<sup>1248</sup> Čargo 2003, str. 408-409; Čargo 2010b.

<sup>1249</sup> Čargo 2021k, str. 207, sl. 1.

<sup>1250</sup> Katić 2009b, str. 93-96, str. 108-109, br. 1; str. 120; T. XVII. 1.

<sup>1251</sup> Vidi ovdje poglavlje *Povijest arheoloških istraživanja isejske nekropole na položaju Martvilo od 1976. do 1985. godine*, sl. 35, 36, 38.

<sup>1252</sup> Čargo, Miše 2010, str. 24; Čargo, Kamenjarin 2020, str. 330; Čargo 2021k, str. 207-208.

<sup>1253</sup> Ugarković 2019, I/1, str. 105-106.

ukras je poprilično istrošen na njima, pa ga je teško preciznije opisati. Na ulomcima **kat. br. 28.2** raspoznajemo motive akantovog lista i stiliziranih latica u obliku vrhova strelica, a na jednom ulomku dna posude je sačuvan reljefni ukras školjke. Motivi stiliziranih latica u obliku vrhova strelica s tri školjke na dnu zdjele nalaze se na cjelovito sačuvanom kalupu iz G-1/1997. na južnom dijelu Martvila, te na ulomcima kalupima također pronađenima u zaštitnim istraživanjima Martvila 1980. i 1982. g.<sup>1254</sup> Također, ulomak poluloptaste čaše/zdjele ukrašen identičnim motivima pronađen je na Vlaškoj njivi u G-142/1983. datiranom u 2. i 1. st. pr. Kr. u kojoj je bila ukopana jedna odrasla osoba nepoznatog spola i dobi.<sup>1255</sup> Isti motivi pronađeni su na ulomku poluloptaste zdjele/čaše na Rtu Ploča<sup>1256</sup>.

Ulomak kratera **kat. br. 46.8** ukrašen je ljudskom, muškom figurom s plaštem koji u ruci drži neki predmet (mač?), a uz njega je neka životinja. Motiv je teško raspoznatljiv zbog fragmentiranosti, a ulomak od fino pročišćene sive gline s dobro sačuvanim sjajnim crnim premazom, sigurno pripada tijelu kratera. Iako faktura bojom i glinom korespondira isejskim lokalno izrađenim sivopremazanim helenističkim posudama, pitanje provenijencije ovog ulomka ostaje otvorenim. Do sada, krateri nisu arheološki dokumentirane u isejskim grobovima, iako su zvonoliki krateri s dvije vodoravne ručke prethodno zabilježeni u Isi<sup>1257</sup>. Praksa prilaganja ovog tipa posuda dominantna je za pogrebne običaje Liburna<sup>1258</sup>. Ulomci kratera s ljudskim figurama zabilježeni su u Aseriji<sup>1259</sup>, Resniku<sup>1260</sup>, te na Rtu Ploča<sup>1261</sup>.

Možemo zaključiti kako u isejskim grobovima prilaganje sivopremazanih reljefno ukrašenih posuda očito nije bila popularna praksa<sup>1262</sup>, kao primjerice, prilaganje kasnohelenističkih sivopremazanih posuda koje su se istodobno proizvodile u Isi u podmaklom helenizmu. Usporedbom s nalazima s istočne nekropole, zaključujemo da su se većinom prilagale dublje i pliće reljefne čaše/zdjele te (zvonoliki?) krateri u

---

<sup>1254</sup> Čargo 2021k, str. 212, kat. br. 1-3 (vidi prethodne objave).

<sup>1255</sup> Ugarković 2019, I/2, str. 228, 235, kat. br. 142.21, RELJ SP5

<sup>1256</sup> Šešelj 2010, str. 167, kat. br. 34.

<sup>1257</sup> Čargo 2021k, str. 211, sl. 10, str. 213-214, kat. br. 12-14.

<sup>1258</sup> Brusić 1999a, str. 11, 61-72, 1-90.

<sup>1259</sup> Brusić 1999a, str. 71, kat. br. 85, T. 14. 85.

<sup>1260</sup> Kamenjarin 2017, str. 16-17, kat. br. 3.

<sup>1261</sup> Šešelj 2019, str. 153, kat. br. 5.

<sup>1262</sup> Ugarković 2019, I/1, str. 106.

grobovima u kojima su bili pokopani pojedinačno ili zajedno, odrasli muškarci, žene i djeca od druge polovice 2. st. i tijekom 1. st. pr. Kr.

### 12.1.V KASNOHELENISTIČKA SLIKANA KERAMIKA

(Enohoje – tip C: kat. br. 14.4, 50.1. – tip C1: kat. br. 1.7, 19.2, 36.2, R8.1. **Stolne amfore** – tip C: kat. br. 1.44, 8.42, 14.7, 40.2. **Skifi** –tip B: kat. br. 14.11, 16.8, 19.6, 30.8, 36.4) – **15 primjeraka (2,5%)**

U kasnohelenističku slikanu keramiku objedinjujemo nove lokalne isejske oblike posuda (enohoje tip Miše C, stolne amfore i skife tipa Miše B), nastale na tradiciji isejske *Gnathia* keramike, doduše ukrašene novim motivima i tehnikama.<sup>1263</sup> Isti oblici posuda istovremeno se proizvode u sivopremazanoj, crvenopremazanoj i bijelopremazanoj varijanti tijekom kasnog 2. st. i u 1. st. pr. Kr.<sup>1264</sup> Na Martvilu je ukupno dokumentirano 15 cjelovitih ili fragmentiranih posuda kasnohelenističke slikane keramike: šest enohoja (40%), četiri stolne amfore (26,7%) i pet skifa (33,3%). U G-14/1979. u kojoj su antropološkom analizom utvrđena 4 odrasla pokojnika (3 muškarca i 1 žena), dokumentirana je jedna cjelovito sačuvana enohoja **kat. br. 14.4** kojoj su premaz i oslikani ukras u potpunosti otpali. Identičnog je oblika kao i enohoja zadnje faze isejske *Gnathia* produkcije iz G-5/1976. **kat. br. 5.3** koja u donjem dijelu bikoničnog trbuha ima guste okomite kanelure. Enohoje **kat. br. 1.7, 19.2, 36.2 i R8.2** pripadaju tipu Miše C2 za koje je karakteristično srcoliko tijelo<sup>1265</sup>. Na enohoji **kat. br. 1.7** tamni premaz vidljiv je u tragovima, no u potpunosti je otpao oslikani ukras, dok enohoja **kat. br. 36.2** nema ni premaza ni oslikanog ukrasa. Djelomično vidljiv ukras bijelih okomitih i vodoravnih linija nazire se u negativu na **kat. br. 19.2 i kat. br. R8.11**. Slične primjerke kasnohelenističkih isejskih enohoja tipa C2 nalazimo u G-III/1955. na Martvilu<sup>1266</sup>, u tri groba G-45/1983., G-142/1985. i G-150/1983. na istočnoj isejskoj nekropoli<sup>1267</sup>, te u Resniku.<sup>1268</sup>

<sup>1263</sup> Miše 2015, str. 33-34, 37.

<sup>1264</sup> Miše 2015, str. 37.

<sup>1265</sup> Miše 2015, str. 33.

<sup>1266</sup> Čargo 2010a, str. 111, kat. br. 1.

<sup>1267</sup> Ugarković 2019, I/2, str. 255, kat. br. 150.7, KHS 3.

<sup>1268</sup> Miše 2015, str. 41, bilj. 462.

U četiri grobnice (G-1/1976., G-8/1976., G-14/1979. i G-40/1982.) tijekom istraživanja zapadne nekropole od 1976.-1985. g. pronađene su dvije cjelovite stolne amfore (**kat. br. 14.7** i **kat. br. 40.2**), te ulomci (**kat. br. 1.44, 8.2**) za koje pretpostavljamo da su pripadale stolnim amforama tipa Miše C. U G-14/1979. pronađena je stolna amfora **kat. br. 14.7** na kojoj nije sačuvan ni premaz, ni oslikani ukras, a vrhovi okomitih bifidnih ručki završavaju s čvorovima i kalemima. Uz ulomak dna, dvije ručke s kalemima **kat. br. 1.44** su vjerojatno naknadno upale u G-1/1976. Iako su postojali, kalemi nisu sačuvani na oštećenoj stolnoj amfori **kat. br. 40.2** ukrašenoj urezanim motivima „riblje kosti“, kratkim linijama i ovulima, čije analogije ukrasa pronalazimo na enohoji **kat. br. 50.1** iz G-50/1982. Obje navedene grobnice su činile dvojnu grobnicu, a u G-40/1982. antropološkom analizom je utvrđen ukop jedne odrasle žene. Identična stolna amfora poznata nam je iz Visa, bez ikakvih podataka o kontekstu nalaza<sup>1269</sup>, a slični urezani ukrasi javljaju se na enohoji iz G-IV/1955. pronađenoj u *starim istraživanjima* na Martvilu<sup>1270</sup> Stolne amfore tipa Miše C u tradiciji *Gnathije*, dokumentirane su u G-158/1983. iz prve polovice 1. st. pr. Kr. na Vlaškoj njivi<sup>1271</sup>, a osim viških primjeraka<sup>1272</sup>, jedna enohoja pronađena je na lokalitetu Kremenjače u blizini Sarajeva.<sup>1273</sup>

U pet grobnica (G-14/1979., G-16/1979, G-19/1979., G-30/1981. i G-36/1982.) sačuvano je pet isejskih skifa tipa B (**kat. br. 14.11, 16.8, 19.6, 30.8, 36.4**), čije je tijelo bez kanelura naglašeno u donjoj polovici, s jednostavnim oslikanim motivima paralelnih i točkastih linija ispod oboda. Takvi su nam skifi u većem broju poznati kao dekontekstualizirani nalazi iz Visa<sup>1274</sup>, a također su dokumentirani tijekom *starih istraživanja* na Martvilu<sup>1275</sup>, te u grobnicama na Vlaškoj njivi<sup>1276</sup>.

---

<sup>1269</sup> Čargo 2021i, str. 192, kat. br. 16.

<sup>1270</sup> Čargo 2010a, str. 128-129, kat. br. 1.

<sup>1271</sup> Ugarković 2019, I/2, str. 269, kat. br. 158.1-158.2, HKS 4-5.

<sup>1272</sup> Miše 2015, str. 139-140, kat. br. 144-146.

<sup>1273</sup> Miše 2015, str. 34.

<sup>1274</sup> Čargo 2010 a, str. 137-138, kat. br. 14, 15, Miše 2015, str. 148-150, kat. br. 161-165; Kirigin 2008, str. 134, kat. br. 90; Čargo 2007, str. 34, 36, kat. br. 8,9; Čargo 2021i, str. 193-194, kat. br. 23-25.

<sup>1275</sup> Čargo 2010 a, str. 137-138, kat. br. 14, 15.

<sup>1276</sup> Ugarković 2019, I/2, str. 150, kat. br. 28.10, KHS 15; str. 168, kat. br. 45.4, KHS 9; str. 233, kat. br. 142.14-142.15, KHS 11-10, str. 290; kat. br. 212.8, KHS 14.

Stoga zaključujemo da se posude lokalne produkcije izrađene u tradiciji *Gnathija* keramike javljaju u grobovima odraslih muškaraca i žena na zapadnoj i istočnoj nekropoli od 2.-1. st. pr. Kr.

#### 12.1.VI OBIČNA KERAMIKA

(**Vrčevi**: kat. br. 18.2, R2.1, R7.1. **Čaša**: kat. br. 5.37. **Piksida**: kat. br. 36.18. **Amfore**: 29.7, 29.8, **Poklopci amfora**: 29.9, 29.10, 29.11. **Pit (dolij)**: 29.6. **Amforiska**: 40.18) – **12 primjeraka (2%)**

##### Vrčevi

(Kat. br. 18.2, R2.1, R7.1) – **3 primjerka**

U G-18/1979. u kojem su pronađeni kosturni ostaci troje pokojnika nepoznatog spola i dobi ukopani inhumacijskim ritusom, među grobnim keramičkim inventarom nalazimo većinom cjelovito sačuvane crnopremazane posude lokalne (isejske) produkcije, jednu *Gnathia* stolnu amforu (kanoške ili isejske provenijencije), unguentarij te ulomak kasnohelenističke reljefne sivopremazane keramike prema kojima grobnicu datiramo u sredinu 3. st. do 2. st. pr. Kr. Uz spomenute posude, pronađen je fragmentirani vrč **kat. br. 18.2** blago srcolikog tijela naglašenog u donjem dijelu, koje završava s prstenastom stopom, crvenkasto žućkaste fakture s vidljivim sitnim primjesama. Djelomično mu je sačuvana široka trakasta ručka, no nedostaje dio vrata i izljev, što onemogućuje precizniju tipološku determinaciju. Direktne analogije nisu mi poznate, iako oblikom podsjećaju na obične kućanske posude *chous* enohoje koje se na atenskoj Agori javljaju od druge polovice 4. st. pr. Kr. nastavljajući se u helenističkom razdoblju<sup>1277</sup>, a obzirom na pretpostavljenu lokalnu (isejsku) produkciju većine priloženih posuda u G-18/1979., ne bi trebali isključiti ni mogućnost domaće provenijencije.

Također, na Martvilu su pronađena dva vrča **kat. br. R2.1** i **R7.1** u funkciji urni u kojima su pronađene spaljene kosti pokojnika<sup>1278</sup>. Cjelovito sačuvan vrč **kat. br. R2.1** trolisnog je izljeva i sferičnog tijela naglašenog u donjem dijelu, s kanelurama na vratu, čija faktura crvene boje obiluje sitnim i krupnijim primjesama. Takvi vrčevi pripadaju

<sup>1277</sup> Rotroff 2006a, str. 69, T. 1. 1-5.

<sup>1278</sup> Vidi ovdje poglavlje *Grobna arhitektura – tipologija i razvoj (Tip VIII2)*.

egejsko-istočnomediteranskom kuhinjskom posuđu (*Aegean Cooking Ware*) koje se, uz Fokeju, proizvodilo u drugim egejskim i maloazijskim produkcijskim centrima od 1. do 4. st. pr. Kr.<sup>1279</sup> Prema J. Istenič, narebrene kuhinjske posude iz grobova u Emoni datirane u drugu polovicu 1. st. i 2. st. po. Kr., lokalna su imitacija egejskih tipova posuda.<sup>1280</sup> Različite egejsko-istočnomediteranske posude pronađene su kao glavni teret u brodolomima na području Dalmacije: rt Izmetište kraj Paklenih otoka, Viganj, Maharac i Veli Škoj (Mljet).<sup>1281</sup> Uz pregled povijesti istraživanja i istočnosredozemnih lokaliteta na kojima je pronađena gruba egejska keramika, D. Taras analizira nalaze ovog tipa keramike iz rimske luke u Zatonu.<sup>1282</sup> Autor ističe distribuciju ovog tipa keramike također i na kopnenim lokalitetima južne i srednje Dalmacije (Narona, Zadar, Nin, Bribir, Velika Mrdakovica), te na području sjevernog Jadrana (Pula, Ankona), kao grobni prilog i u funkciji urni.<sup>1283</sup> Fragmentirani morfološki slični vrčevi s trolisnim izljevima pronađeni su u Saloni gdje se datiraju široko od 1. do 4. st. po. Kr.<sup>1284</sup> Na lokalitetu Gornje njive u Naroni, pronađen je ulomak gornjeg dijela vrča s trolisnim izljevom i opisom sličnoj fakturi našem primjerku **kat. br. R2.1**, datiran od 60. do 250. g. po. Kr.<sup>1285</sup> Cjeloviti primjerci s kraja 1. st. do prve polovice 2. st. po. Kr. pronađeni su u podmorju antičke luke u Pakoštanima<sup>1286</sup>, a jedan primjerak vrča se javlja među teretom različitih egejsko-istočnomediteranskih kuhinjskih posuda koje je prevezio brod potopljen kod Vignja u 2. st. po. Kr.<sup>1287</sup> Naš primjerak vrča s trolisnim izljevom datiramo u 1. st. po. Kr., obzirom na analogije s primjercima s atenske Agore, te ulomke lucerne s volutama i cjevastog balzamarija izrađenog tehnikom puhanog stakla, koji su pronađeni uz keramički vrč, te se datiraju u 1. st. po. Kr.

Vrč s jednom ručkom **kat. br. R7.1** vjerojatno je lokalne, isejske produkcije, kao i donekle oblikom i sličnom fakturam blizak vrč iz 1. st. po. Kr., koji je pronađen je u G-1/1997. na Martvilu zajedno s stamnoidnim urnama i kamenim urnama.<sup>1288</sup>

---

<sup>1279</sup> Konestra 2019, str. 44-45.

<sup>1280</sup> Istenič, Schneider 2000, str. 341.

<sup>1281</sup> Jurišić 2000, str. 35.

<sup>1282</sup> Taras 2014.

<sup>1283</sup> Taras 2014, str. 195.

<sup>1284</sup> Konestra 2019, str. 44, 57, kat. br. 42.

<sup>1285</sup> Topić 2017, str. 185, 2150, kat. br. 215, str. 251, T. 23. 215.

<sup>1286</sup> Parica 2008, str. 89, T. 4. 7.

<sup>1287</sup> Radaljčić 2017, str. 23, kat. br. 43.

<sup>1288</sup> Katić 2009, str. 104-105, T. IX. 1.



## Amfore i njihovi poklopci

(Kat. br. 29.7, 29.8, 29.9, 29.10, 29.11) – 5 primjeraka

Na prostoru obje isejske nekropole, unutar i oko grobnih cjelina, evidentirani su različiti tipovi amfora, počevši od sredine / druge polovice 4. st. pr. Kr. Pretpostavlja se da su najraniji tipovi amfora u kontekstu nekropola u Isi, prijelazni oblici poznati kao velikogrčke-sicilske amfore, čiji se morfološki srodni primjerci javljaju u grobovima u Spini, te Messini na Siciliji, od treće četvrtine i druge polovice 4. st. pr. Kr., ukazujući na kulturne kontakte Velike Grčke i Sicilije.<sup>1289</sup> Ulomci ovog tipa amfore pronađeni su ispod nogu (južno od) pojedinačnog kosturnog ukopa odraslog muškarca (G-233/1983.) na Vlaškoj njivi datiranog u sredinu 4. st. pr. Kr.<sup>1290</sup>. Također, ulomci oboda i vrata ovog tipa amfore pronađeni su izvan G-2/1997. na prostoru Martvila, koje M. Katić datira u drugu četvrtinu / sredinu 4. st. pr. Kr., interpretirajući ih farskim importima.<sup>1291</sup> Prilozi amfora u isejskim grobovima sporadično se javljaju od druge polovice 4. st. i tijekom 3. st. pr. Kr., dok se običaj očito nešto intenzivnije javlja tijekom 2.-1. st. pr. Kr.<sup>1292</sup>, istovremeno s razvojem i povećavanjem keramičkih lokalnih radionica na našoj obali.<sup>1293</sup> Iz tog razdoblja, do sada su poznate tri amfore koje se vezuju iz grobove na Martvilu, konkretno u G-Va/1955.<sup>1294</sup>, G-VI-XIII<sup>1295</sup> i u G-XV/1955.<sup>1296</sup>, te dodatno dva dekontekstualizirana primjerka iz Visa<sup>1297</sup>. Sve amfore su datirane u 2. st. pr. Kr., te B. Kirigin smatra da su konkretno proizvodile u pogrebne, a ne u trgovačke svrhe.<sup>1298</sup> M. Katić kontrira ovoj tvrdnji, smatrajući da je riječ o farskim, lokalno izrađenim inačicama amforama (tip *Faros* 2) koje osim u Faru, pronalazi i na Gradini u Ošanićima, te jedan primjerak u brodolomu u Veloj Svitnji među amforama tipa *Lamboglia* 2, ukazujući na njihovu svakodnevnu te trgovačku upotrebu.<sup>1299</sup>

<sup>1289</sup> Vidi literaturu u Ugarković 2019, I/1, str. 131, bilj. 1128.

<sup>1290</sup> Ugarković 2019, I/2, str. 12.

<sup>1291</sup> Katić 2009b, str. 92, T. XXVII. 6, 7. Katić drži da se prijelazni oblik velikogrčkih-sicilskih amfora nešto manje zapremine, proizvodio u Faru zajedno s farskim kopijama Korint B amfora od druge polovice 4. st. pr. Kr. do početka 3. st. pr. Kr. Vidi Katić 2005; Katić 2019, str. 122.

<sup>1292</sup> Ugarković 2019, I/1, str. 131.

<sup>1293</sup> Katić 2000, str. 49.

<sup>1294</sup> Čargo 2010a, str. 179, kat. br. 1.

<sup>1295</sup> Čargo 2010a, str. 211, kat. br. 1..

<sup>1296</sup> Čargo 2010a, str. 243, kat. br. 1

<sup>1297</sup> Kirigin 1992b, str. 46, kat. br. 1; str. 48, kat. br. 3.

<sup>1298</sup> Kirigin 1992b, str. 43.

<sup>1299</sup> Katić 2000, str. 50. Detaljnije o amforama tipa *Faros* 2 i njihovoj distribuciji vidi u Katić 2019.

Amfore *Lamboglia 2* najčešće su zastupljeni tip na podmorskim i kopnenim lokalitetima u srednjoj Dalmaciji, a proizvodile su se na čitavoj zapadnoj obali Jadrana, Apuliji i Kalabriji krajem 2. st. pr. Kr.<sup>1300</sup> Cambi i B. Kirigin pretpostavljaju da su se *Lamboglia 2* amfore proizvodile u Isi<sup>1301</sup>, dok B. Čargo ističe kako do sada nije pronađen njihov škart kao nedvojbeni dokaz njihove proizvodnje, znanstvene rasprave o pretpostavljenoj isejskoj lokalnoj proizvodnji i dalje traju.<sup>1302</sup> Njihove prethodnice su grčko-italske amfore koje su distribuirane širom Sredozemlja od 3. st. pr. Kr., proizvodile su se u radionicama u Grčkoj i Italiji<sup>1303</sup> (pretpostavlja se u Isi i Faru)<sup>1304</sup>. Više od 600 primjerka *Lamboglia 2* amfora pronađeno je među potopljenim brodskim teretom u uvali Vela Svitnja na Visu.<sup>1305</sup> Držeći da je teret potopljenog lemba (?) iz Vele Svitnje bio u vlasništvu obitelji Pontia iz Visa, N. Cambi povezuje pečate (M(arcus) PO(n)T(ius) i L. POT: L(ucius) PO(n)T(ius)) pronađene na amforama iz spomenutog brodoloma s danas izgubljenim posvetnim grčko-latinskim natpisom, iz kojeg saznajemo da neki Lucije Poncije posvećuje natpis bogu Merкуру<sup>1306</sup>. U G-29/1981. na Martvilu su pronađena dva ulomka oboda amfora **kat. br. 29.7** i **kat. br. 29.8**, različitih faktura (blijedosmeđe i crvenkasto-žute) za koje je moguće da je riječ o *Lamboglia 2* amforama. Na ulomku **kat. br. 29.8** vidljiv je žig *APCA*. Pretpostavlja se da su ulomci naknadno dospjeli u grobnicu, obzirom da je ista opljačkana, a zbog njihove fragmentiranosti konkretna determinacija tipa amfora nije moguća. U grobnici se, uz spomenute primjerke amfora, javljaju i fragmentirani čepovi amfora **kat. br. 29.9**, **29.10**, **29.11**. Ulomak **kat. br. 29.11** izrađen je na lončarskom kolu, a na njemu je vidljiva prstima oblikovana robusna ručka. Pretpostavlja se da je riječ o zatvaračima grčko-italskih, *Dressel 1* i *Lamboglia 2* amfora koji se javljaju među teretom u gore spomenutom brodolomu u uvali Vela Svitnja na Visu<sup>1307</sup>, ali i na lokalitetima u Saloni (forum, Manastirine, Brencanuše), Naroni (Njive-Podstrana, Erešove bare, Augusteum)

<sup>1300</sup> Šuta 2019, str. 70; Topić 2017, str. 173. Za distribuciju *Lamboglia 2* amfora na Visu i općenito u srednjoj Dalmaciji vidi Kirigin, Katunarić, Šešelj 2005, str. 13-14, sl. 7-10; str. 24, dodatak 4.

<sup>1301</sup> Cambi 1991, str. 62; Kirigin, Katunarić, Šešelj 2005, str. 11.

<sup>1302</sup> Čargo *et al.* 2018, str. 33; Topić 2017, str. 173, bilj. 267, vidi ostalu relevantnu literaturu.

<sup>1303</sup> Miše, Quinn 2022, str. 225.

<sup>1304</sup> Kirigin, Katunarić, Šešelj 2005, str. 12-13, sl. 3-6. O grčko-italskim amforama na Jadrano vidi Kirigin 1994.

<sup>1305</sup> Cambi datira brodolom od 100. do 80. g. pr. Kr. Cambi 1991, str. 60. Kirigin, Katunarić, Šešelj ističu fine crnopremazane posude kampanijske proizvodnje iz sredine 2. st. pr. Kr. koje su moguće bili dio seta brodskog posuđa. Kirigin, Katunarić, Šešelj 2005, str. 11, bilj. 21; Čargo *et al.* 2018, str. 33.

<sup>1306</sup> Natpis je pronađen na dnu Gradine 1856. g. Vidi Cambi 1991, str. 61.

<sup>1307</sup> Čargo *et al.* 2018, str. 60-61.

u slojevima 2. i 1. st. pr. Kr., te u Trogiru od 3. do 1. st. pr. Kr.<sup>1308</sup>. Zajedno sa zatvaračima amfora na lončarskom kolu, izrađivali su se i pločastih čepovi amfora, čiji su nalazi distribuirani na lokalitetima istočne obale Jadrana u podmaklom helenizmu i ranocarskom dobu.<sup>1309</sup> Uz neukrašene primjerke (**kat. br. 29.10**), izrađivali su se i oni s geometrijskim motivima, poput ulomka **kat. br. 29.9** na kojem je vidljiv radijalni motiv unutar kružnice. Slični primjerci poznati su nam iz Fara<sup>1310</sup>, Sikula<sup>1311</sup>, Salone<sup>1312</sup> i Narone<sup>1313</sup>.

Spomenimo da je u G-93/1983. u kojem su bili pokopani odrasli muškarac i žena obredom inhumacije u kasnom 2. i tijekom 1. st. pr. Kr. na Vlačkoj njivi, dokumentiran fragmentirani primjerak amfore tipa *Brindisi* čija se proizvodnja na eponimnom lokalitetu datira oko 170. g. pr. Kr.<sup>1314</sup>

Običaj prilaganja amfora u grobove tijekom helenističkog razdoblja, dokumentiran je u grobovima grčkih i indigenih zajednica na sjevernom i srednjem Jadranu<sup>1315</sup>. U Spini se običaj prilaganja amfora u grobove manifestira tijekom 4. do 2. st. pr. Kr., a u Adriji sve do prvih desetljeća 3. st. pr. Kr.<sup>1316</sup> U Ankoni su grčko-italske, rodske i knidske amfore interpretirane kao dio standardnog seta za piće, položene u grobovima s muškim pokojnicima iz kasnog 3. i 2. st. pr. Kr.<sup>1317</sup> Konzumacija vina iz amfora neposredno uz otvoreni grob je jasan italski element pri pogrebnom ritualu.<sup>1318</sup> U Brindiziju, u elitnim mesapskim raskošnim grobnicama iz 4. i 3. st. pr. Kr., među ostalim bogatim grobnim inventarom nalaze se i vinske amfore uvezene s/iz Kosa, Roda, Knida i Krete.<sup>1319</sup> M. Ugarković upućuje na kulturnu interakciju Ise i određenih područja indigenih sikulskih zajednica među kojima je prilaganje amfora u grobovima karakteristična pogreba praksa (primjerice lokalitet Assoro na Siciliji).<sup>1320</sup>

---

<sup>1308</sup> Topić 2017, str. 176; Kirigin, Paraman 2020, str. 61, sl. 46.

<sup>1309</sup> Topić 2017, str. 177.

<sup>1310</sup> Jeličić Radonić 1995, str. 96, kat. br. 59.

<sup>1311</sup> Kamenjarin, Šuta 2011, str. 84-85.

<sup>1312</sup> Šuta 2019, str. 78, kat. br. 27.

<sup>1313</sup> Topić 2017, str. 177, 240, T. 12. 113.

<sup>1314</sup> Ugarković 2019, I/1, str. 131.

<sup>1315</sup> Ugarković 2019, I/1, str. 132.

<sup>1316</sup> Fábry 2008, str. 21, vidi tamo drugu literaturu.

<sup>1317</sup> Colivicchi 2002, str. 85, 87, kat. br. 3.3; sl. 3.3; str. 101, kat. br. 7.3, sl. 7.3; str. 114-115, kat. br. 12.3, sl. 12.3; str. 117-118, kat. br. 13.4, sl. 13.4; str. 133, kat. br. 17.3, sl. 17.3; str. 138, kat. br. 18.4, sl. 18.4; str. 271-272, kat. br. 44.4, sl. 44.4; Colivicchi 2008, str. 37.

<sup>1318</sup> Colivicchi 2008, str. 43.

<sup>1319</sup> Yntema 2013, 254.

<sup>1320</sup> Ugarković 2019, I/1, str. 132.

## **Amforiska**

(Kat. br. 40.18) – **1 primjerak**

Uz pet primjeraka feničkih amforiski, levantskog podrijetla, pronađenih u kontekstu istočne nekropole na položaju Vlaška njiva koje se datiraju od 2.-1. st. pr. Kr., pridodajemo i jedan fragmentirani primjerak amforiske **kat. br. 40.18** iz G-40/1982. na Martvilu<sup>1321</sup>. Posuda je pronađena u grobnici datiranoj u 2.-1. st. pr. Kr. u kojoj su antropološkom analizom potvrđeni minimalni ostaci jedne odrasle žene. Iako dno posude nije sačuvano, aproksimativna visina joj je 32 cm, što je čini nešto većim primjerkom od amforiski pronađenih na Vlaškoj njivi (max. 23,2 cm). Ovakve posude proizvodile su se na području istočnog Sredozemlja, konkretno Levanta i Fenicije, na južnim obalama modernog Libanona, Izraela i Sirije tijekom 2.-1. st. pr. Kr.<sup>1322</sup> Izrađivale su se na lončarskom kolu, debelih stijenki koje su vjerojatno sprječavale propusnost vjerojatno vrijednih supstancija (ulja, parfemi) koje su se u njima skladištile. Uz matični prostor, feničke su amfore bile distribuirane na sjevernoj i zapadnoj obali Crnog mora, te na istočnom Jadranu u pogrebnom kontekstu u Isi, Krku<sup>1323</sup>, te Budvi<sup>1324</sup>. Ugarković povezuje cedrovo ulje kao potencijalnu supstancu koja se nalazila u ovim posudama, što je potvrđeno i u rezultatima organskih ostataka iz feničkih amfora pronađenih na lokalitetu Tel Kadesh (gornja Galileja).<sup>1325</sup>

## **Pit / dolij**

(Kat. br. 29.6) – **1 primjerak**

Piti / doliji masivne su keramičke posude za skladištenje hrane, čija je izrada bila najskuplja i vrlo zahtjevna, pa su popravci olovnim spojnica bili česti.<sup>1326</sup> Terenskim

---

<sup>1321</sup> Za primjerke s Vlaške njive vidi Ugarković 2019, I/1, str. 132-133, sl. 170.

<sup>1322</sup> Ugarković 2019, I/1, str. 132, vidi tamo relevantnu literaturu.

<sup>1323</sup> Ugarković 2019, I/1, str. 133, vidi bilj. 1161.

<sup>1324</sup> Marković 2012, str. 63; str. 290, T. 2. 13; str. 303, T. 15. 12; str. 327, T. 39. 5.

<sup>1325</sup> Cedrovo ulje koristilo se pri konzervaciji knjiga, papirusa, drvenih predmeta, brodova, o čemu nam govore i antički izvori, a Fenicija je bila poznata domovina cedrovine. Ugarković 2019, I/1, str. 132-133, bilj. 1156.

<sup>1326</sup> Kirigin 2007, str. 127; Kirigin 2016b, str. 187.

pregledom, na Visu, Biševu, Svecu i Palagruži dokumentirano je oko 160 nalazišta pita/dolija, a njihovi nalazi također su evidentirani na otocima Šolti, Braču, Hvaru.<sup>1327</sup> Na Forumu u Naroni, pronađen je dolij s reljefno ukrašenim obodom (motivi vitica i pasjeg skoka) iz 1. st. pr. Kr.<sup>1328</sup> Kirigin je podijelio pite / dolije pronađene na srednjodalmatinskim otocima u tri osnovna tipa, prema njihovom obodu i prijelazu prema vratu / tijelu posude.<sup>1329</sup> Neki od njih na obodima imaju reljefne ukrase, a pokoji primjerak imao je žigove<sup>1330</sup> i grafite<sup>1331</sup>. U samoj Isi, i danas su vidljivi doliji u moru, linijski postavljeni uz obalu s obje strane uvala Stonca<sup>1332</sup>. Sedam prošupljenih dolija bili su ugrađeni u antičku isejsku rivu<sup>1333</sup>. Ulomci pita/dolija također su pronađeni površinskim pregledom izvan i unutar grada: u moru u uvali Parja na sjevernoj obali Visa<sup>1334</sup>, na prostoru između Vele i Male Svitnje, na Prirovu, unutar zidina grada, te na prostoru nekropola - na Vlaškoj njivi, zajedno s raznolikim ulomcima keramičkih posuda i otpada datiranih od druge polovice 4. st. pr. Kr. do 4. st. po. Kr. i na području Martvila te Bandirice<sup>1335</sup>.

Na prostoru zapadne nekropole, na položaju Martvilo, pronađeni su prepečeni (sinterirani) ulomci pita, odbačeni kao škart koji su potvrda lokalne proizvodnje<sup>1336</sup>, a na Bandirici su, također, uz kalupe za kasnohelenističku reljefnu sivopremazanu keramiku, među keramičkim otpadom, pronađeni i ulomci različitih oboda pita/dolija.<sup>1337</sup> Stoga, nedvojbeno tijekom helenističkog i rimskog razdoblja, piti/doliji bili su značajni proizvodi u isejskoj keramičarskoj produkciji, zadovoljavajući istodobno potrebe grada i otoka.<sup>1338</sup> Prema ulomcima pita/dolija pronađenih na Visu, unatoč njihovoj fragmentiranosti, čini se da je većina imala loptasto tijelo, s malom

<sup>1327</sup> Kirigin 2007, str. 141-142; Kirigin 2012b, str. 299-304; Kirigin 2016b, str. 191, sl. 1.

<sup>1328</sup> Topić 2017, str. 170-171, sl. 22.

<sup>1329</sup> Kirigin 2016b, str. 188-189.

<sup>1330</sup> Jedan ulomak dolija sa žigom *C(ai) Gr(i)tt(i) Fron(tonia)* pronašao je Abramić 1948. g., a drugi nejasno sačuvani žig *I (L?) [...] AT [J]FRoNT* nalazi se na cjelovito sačuvanom obodu dekontekstualiziranog pita iz Visa. Kirigin 2012b, str. 290, sl. 4-5; Čargo 2021f, str. 91, kat. br. 31.

<sup>1331</sup> Kirigin 2007; Kirigin 2012b, str. 291.

<sup>1332</sup> Kirigin 2012, str. 286-287, sl. 1; Čargo *et al.* 2018, str. 18-19, sl. 8. Jedan pit pronađen je u moru ispred hotela „Issa“. Kirigin 2012, str. 287-288, sl. 2.

<sup>1333</sup> Kirigin 2012, str. 288.

<sup>1334</sup> Čargo *et al.* 2018, str. 48, sl. 32.

<sup>1335</sup> Kirigin 2012, str. 287-288, sl. 2; str. 295, T. 1. 1-7.

<sup>1336</sup> Kirigin 2012b, str. 288, bilj. 16; Čargo 2021f, str. 32-35.

<sup>1337</sup> Čargo 2003, str. 409.

<sup>1338</sup> Kirigin 2012b, str. 289.

okruglom ili prstenastom stopom.<sup>1339</sup> Kirigin navodi da se podrijetlo isejskih pitosa možda treba povezati s primjercima iz grčkih gradova u južnoj Italiji, ističući da se isti oblici nastavljaju proizvoditi u rimskom razdoblju.<sup>1340</sup> Čargo ističe posebni isejski tip pita/dolija iz poodmaklog helenizma (2.-1. st. pr. Kr.) s dvjema otvorenim ručkama pravokutnog oblika s prednje strane, ukrašenima reljefnim ukrasom vitica i astragala, koje su olakšavale transport ovih posuda<sup>1341</sup>.

U G-29/1981. iz 2.-1. st. pr. Kr. u kojem su bili ukopani odrasla 2 muškarca i 1 žena, pronađen je ulomak oboda pita/dolija **kat. br. 29.6** s reljefnim ukrasom ovula i pasjeg skoka na obodu. Grobnica je očito bila opljačkana, a uz nalaze unguentarija, pronađeno je mnogo ulomaka amfora te njihovih poklopaca. Ulomak je, dakle, mogao naknadno dospjeti u grobnicu. Izrađen od svijetle žućkasto-smeđe gline s vidljivim bijelim primjesama, a prema debljem rubu oboda, možda pripada Kiriginovom tipu II, prethodno zabilježenom u Isi, južnoj Italiji i Siciliji, čije bi ishodište proizvodnje mogla upravo biti južna Italija.<sup>1342</sup>

## 12.1.VII UNGUENTARIJI

(Kat. br. 1.20, 1.21, 1.22, 1.23, 1.24, 1.25, 1.26, 1.27, 1.28, 1.29, 1.30, 1.31, 1.32, 1.33, 1.58, 1.59, 1.60, 1.61, 1.62, 3.21, 3.22, 5.18, 5.19, 5.20, 5.21, 5.22, 5.23, 5.24, 5.25, 5.26, 5.27, 5.28, 5.29, 5.30, 5.31, 5.32, 5.33, 5.34, 6.7, 6.8, 6.9, 6.10, 6.11, 6.12, 6.13, 8.8, 8.9, 8.10, 8.11, 8.12, 8.13, 8.14, 12.7, 13.8, 13.9, 13.10, 14.14, 14.15, 14.16, 14.17, 14.18, 14.19, 16.12, 16.13, 16.14, 16.15, 16.16, 16.17, 16.18, 16.19, 16.20, 16.21, 16.22, 16.23, 16.24, 16.25, 16.26, 16.27, 16.28, 16.29, 16.30, 16.31, 17.3, 18.8, 19.7, 19.8, 19.9, 19.10, 19.11, 19.12, 19.13, 19.14, 19.15, 19.16, 19.17, 19.18, 19.19, 19.20, 19.21, 19.22, 22.4, 23.13, 23.14, 23.19, 24.10, 25.6, 29.1, 29.2, 29.3, 29.4, 30.12, 30.13, 30.14, 30.15, 30.16, 30.17, 30.18, 31.8, 32.6, 32.7, 34.7, 34.8, 34.9, 34.10, 36.8, 36.9, 36.10, 36.11, 36.12, 36.13, 36.14, 36.15, 38.2, 39.3, 40.11, 40.12, 40.13, 40.14, 43.3, 43.4, 46.4, 46.5, 49.4, 50.9, 50.10, 50.11, 50.12, 50.13, 50.14, 50.15, 50.16, 50.17, 50.18, 50.19, 50.20, 50.21, 50.22, 50.23, 50.24, 50.25, 50.26, 50.27, 50.28, 50.29, 51.4, 51.5, R8.3.) – **167 primjeraka (27,9%)**

Keramički unguentariji najčešći su i najbrojniji nalazi na helenističkim i rano rimskim lokalitetima na čitavom Sredozemlju. Riječ je o posudama u kojima su se nalazile tekuće,

<sup>1339</sup> Kirigin 2012b, str. 291.

<sup>1340</sup> Kirigin 2012b, str. 239.

<sup>1341</sup> Čargo 2021f, str. 79, 81, sl. 8-9; str. 89-90, kat. br. 22-25.

<sup>1342</sup> Kirigin 2016b, str. 188-189; Kirigin 2012b, str. 295, T. 1. 2, 4; T. 2. 5; str. 297, T. 3. 1-9.

viskozne i krute tvari, a čije dimenzije variraju od minijturnih primjeraka (4 – 5 cm), sve do velikih oblika (20 – 30 cm). Termin unguentarij, kao i balzamarij, recentan je i koriste ga arheolozi, sugerirajući na vjerojatni sadržaj koji se čuvao u njima, ali još uvijek nije poznato kako se u antici nazivao takav oblik posude.<sup>1343</sup> Većina unguentarija pronađena je kao prilog u grobovima, gdje su uglavnom sačuvani u cijelosti, a čest su nalaz u javnim i stambenim prostorima, te u svetištima.<sup>1344</sup> Podrijetlo ovih posuda ostaje i dalje upitno, a smatra se da su se iz Atene proširili u Korint u trećoj četvrtini 4. st. pr. Kr.<sup>1345</sup> Uz navedene, prihvaćeno je da su najraniji primjerci i produkcijski centri bili u Španjolskoj, Siriji, Cipru, Egiptu i Rodu.<sup>1346</sup> Obzirom na raznolikost faktura i oblika te zemljopisnu raširenost na nalazištima od Palestine do Španjolske, pretpostavljeno je postojanje brojnih lokalnih radionica, dok su samo neke distribuirale svoje proizvode na udaljena područja.<sup>1347</sup>

Uvriježeno je mišljenje kako su se u njima čuvala parfimirana ulja, ali i čitav niz drugih sastojaka, poput meda, maslinovog ulja, vina, mastike, čak i kozmetike u prahu.<sup>1348</sup> Pitanje njihove funkcije ostaje i dalje otvoreno, no obzirom na mjesta njihovih nalaza, očito je da su imali dvostruku ulogu, u životu i smrti.<sup>1349</sup>

Razlikujemo vretenaste i gomoljaste unguentarije. Kao što i sam naziv kaže, vretenasti unguentariji imaju tijelo u obliku vretena, zaobljeno ili suženo, s jasno definiranom nogom, za razliku od gomoljastih unguentarija koji imaju ravnu bazu, te okruglo ili kruškoliko tijelo.<sup>1350</sup>

Prvu morfološku i kronološku sistematizaciju unguentarija načinila je L. Forti, podijelivši ih u sedam tipova (I-VII), datiranih od 4. do 2. st. pr. Kr.<sup>1351</sup> V. R. Anderson – Stojanović napisala je opširnu studiju o podrijetlu i razvoju unguentarija, temeljenu na proučavanjima nalaza s lokaliteta Stobi u Makedoniji<sup>1352</sup>, među kojima je kasnije izdvojila 7 tipova vretenastih unguentarija (A-G) i 17 tipova gomoljastih unguentarija (A-

---

<sup>1343</sup> Mogući termini su alabastron (grč. *ἀλάβαστρον*) i lekit (grč. *λήκυθος*). Vidi: Rotroff 2006, str. 138.

<sup>1344</sup> Anderson – Stojanović 1987, str. 106.

<sup>1345</sup> Edwards 1975, str. 99.

<sup>1346</sup> Saraçoğlu 2011, str. 4.

<sup>1347</sup> Anderson – Stojanović 1987, str. 115.

<sup>1348</sup> Rotroff 2006, str. 137.

<sup>1349</sup> Saraçoğlu 2011, str. 3.

<sup>1350</sup> Anderson – Stojanović 1987, str. 106.

<sup>1351</sup> Forti 1962, str. 153, 154.

<sup>1352</sup> Anderson – Stojanović 1987, str. 107.

Q).<sup>1353</sup> O vretenastim unguentarijima iz Atene pisao je H. A. Thompson<sup>1354</sup>, dok se njima poslije vrlo detaljno bavila S. I. Rotroff<sup>1355</sup>. Objavom materijala s istraživanja u Tarantu, E. Lippolis je dao neke nove kronološke odrednice pojedinih tipova unguentarija. Stoga je, naglašavajući kako se takva kronologija odnosi primarno na spomenuti lokalitet, ukazao na oprez prilikom njene primjene na druga područja.<sup>1356</sup>

U domaćoj literaturi interes za proučavanje unguentarija u samom je začetku, te se postepeno, s različitih aspekata, dotiče njihova problematika. Pronađeni su na nekoliko nalazišta u srednjoj i južnoj Dalmaciji, a obzirom na trenutačno stanje istraženosti i objave materijala, brojčano dominiraju unguentariji s otoka Visa, nađeni na nekropolama Martvilo tijekom *starih istraživanja* i zaštitnih istraživanja 1997. g.<sup>1357</sup>, te na nekropoli Vlaška njiva prema kojima je M. Ugarković napravila prvu tipologiju helenističkih unguentarija iz Ise<sup>1358</sup>. Unguentariji su prisutni i u sporadičnim nalazima nekih grobova u Visu, primjerice u helenističkim grobovima kraj rasadnika palmi (Đardin)<sup>1359</sup> i u grobu iznad uvale Stonca<sup>1360</sup>. Iako su uglavnom poznati kao grobni prilozi, njihova je pojava evidentirana i unutar bedema antičke Ise.<sup>1361</sup> Na području Dalmacije, unguentariji su dokumentirani u grobovima indigenog stanovništva, na lokalitetu Nadin<sup>1362</sup>, te na Korčuli na lokalitetu Kopila<sup>1363</sup>. U Faru su dokumentirani u grobu na Knežinama<sup>1364</sup>, ali i unutar naselja<sup>1365</sup>, te na otočiću Sv. Klement<sup>1366</sup>. Iz Salone su objavljeni dekontekstualizirani primjerci, za koje se pretpostavlja da su grobni nalazi<sup>1367</sup>. Nadalje, pronađeni su tijekom istraživanja helenističke luke u Resniku<sup>1368</sup>, tijekom iskopavanja u centru Trogira<sup>1369</sup> i u

---

<sup>1353</sup> Anderson – Stojanović 1992, str. 80-86.

<sup>1354</sup> Thompson 1934, str. 472.

<sup>1355</sup> Rotroff 2006, str. 137. vidi tamo drugu relevantnu literaturu.

<sup>1356</sup> Lippolis 1994, str. 256-260.

<sup>1357</sup> Čargo 2010a, str. 117-121, kat. br. 11-25; str. 146-165, kat. br. 30-87; str. 189-195, kat. br. 13-30; str. 237-238, kat. br. 20-21; str. 259-264, kat. br. 9-25. Katić 2009b, T. XXXIII, 2 – 4, Kirigin 2008, 104 – 106,

<sup>1358</sup> Ugarković 2019, I/1, str. 116-125.

<sup>1359</sup> Čargo 2008b, str. 128, kat. br. 27; str. 135-136, kat. br. 34-35.

<sup>1360</sup> Rapanić 1960, T. V. 4.

<sup>1361</sup> Miše 2010, str. 73.

<sup>1362</sup> Batović, Batović 2013, 119.

<sup>1363</sup> Radić, Borzić, Eterović Borzić 2017, str. 160-161, kat. br. 2/3; str. 164-167, kat. br. 3/1-3;

<sup>1364</sup> Miše 2005, str. 44, kat. br. 40-41.

<sup>1365</sup> Jeličić Radonić 1995, str. 67, kat. br. 17.

<sup>1366</sup> Ugarković, Konestra 2018, str. 79-80, T. 5.

<sup>1367</sup> Jovanović 2014.

<sup>1368</sup> Brusić 2004, str. 13.

<sup>1369</sup> Kovačić 2002, str. 381; Babić, Kirigin, Paraman 2020, str. 48.



jednom helenističkom grobu na Čiovu<sup>1370</sup>. Također, unguentariji su pronađeni u kontekstu svetišta na lokalitetima: Nakovana na Pelješcu, Rt Ploča<sup>1371</sup> i Palagruža.<sup>1372</sup>

Tijekom istraživanja na Martvilu od 1976.-1985. g. dokumentirano je 167 primjeraka unguentarija iz 31 grobnice (sl. 65). Unguentarije s Martvila klasificiramo prema tipologiji M. Ugarković koju je razradila za unguentarije pronađene u grobovima na istočnoj isejskoj nekropoli na položaju Vlaška njiva.

Jedan primjerak globularnog unguentarija **kat. br. 22.4** pripada tipu unguentarija Ugarković 1. U G-22/1980. u kojoj je pronađen, datiranoj u 3. st. pr. Kr. antropološkom analizom su potvrđeni kosturni ostaci muškarca umjerene građe starijeg od 35 g. Za tip Ugarković 1 karakteristični su unguentariji globularnog tijela koje se u kontinuitetu spušta na prstenastu stopu, a njihov odnos visine i širine je 1 : 0,58 cm.<sup>1373</sup> Na obodu, vratu i trбуhu posude tamnom bojom su oslikane koncentrične linije različitih debljina. Ovaj tip unguentarija javlja se u G-90/1983. datiranoj u zadnju trećinu 4. st. do početka 3. st. pr. Kr., a primjerci istog tipa evidentirani su tijekom *starih istraživanja* sjevernog dijela nekropole Martvilo 1948. g.<sup>1374</sup> Analogije pronalazimo u apulskim unguentarijima ukrašenima *a fascie*, pronađenima u grobovima u Tarasu koji odgovaraju tipu Graepler 611/3<sup>1375</sup>, a datiraju se od 300.-275. g. (faza B) prema Lippolisu<sup>1376</sup>. U Ateni se ovakav oblik unguentarija javlja oko 300 g. pr. Kr.<sup>1377</sup>, dok se isti primjerci javljaju u grobovima na području grčke Makedonije u Pidni od 280.-270. g. pr. Kr., te u Peli od 300.-270 g. pr. Kr.<sup>1378</sup>

Tipu Ugarković 2 pripadaju vretenasti unguentariji s obodom trokutastog presjeka, izduženijeg vrata, naglašenijih ramena, s blago razvijenom nogom koja završava stožastom stopom, svi premazani tamnim premazom koji od vrha prekriva dvije trećine tijela posude.<sup>1379</sup> Na Martvilu je pronađeno ukupno 13 primjeraka unguentarija ovog tipa (**kat. br. 1.60, 3.21, 3.22, 12.7, 14.14, 17.3, 24.10, 31.8, 34.7, 34.9, 36.8, 36.9, 40.11**) u ukupno deset grobnica. (G-1/1976., G-3/1976., G-12/1979., G-14/1979., G-17/1979., G-

---

<sup>1370</sup> Paraman, Ugarković 2021, T. 2. 9-12.

<sup>1371</sup> Šešelj 2010, str. 257-259, bilj. 240.

<sup>1372</sup> Miše 2010a, 33.

<sup>1373</sup> Ugarković 2019, I/1, str. 118, sl. 152.

<sup>1374</sup> Čargo 2010a, str. 100, kat. br. 36.

<sup>1375</sup> Graepler 1997, str. 96.

<sup>1376</sup> Lippolis 1994a, str. 258-259.

<sup>1377</sup> Rotroff 1997, br. 1169.

<sup>1378</sup> Kotitsa 2017, str. 74-74, sl. 12.

<sup>1379</sup> Ugarković 2019, I/1, str. 118-119, sl. 153.

24/1980., G-31/1981., G-34/1981., G-36/1982., G-40/1982.). Prethodno su na Martvilu također pronađeni unguentariji tipa Ugarković 2, u grobovima *iz starih istraživanja*<sup>1380</sup> te u G-2/1997.<sup>1381</sup> Uz primjerke s Vlaške njive datirane u 3. st. pr. Kr.<sup>1382</sup>, iz Visa su nam također poznati dekontekstualizirani unguentariji tip Ugarković 2<sup>1383</sup>. Primjerci su također dokumentirani u Faru<sup>1384</sup>, Saloni<sup>1385</sup>, te u grobovima indigenih stanovnika na Kopili na Korčuli<sup>1386</sup> i u labeatskoj nekropoli Gostilju kod Podgorice<sup>1387</sup>. Sličan oblik unguentarija (tip Graepler 611/6, Hempel 611/1)<sup>1388</sup> proizvodio se u Tarasu od 275. i nakon 175. g. pr. Kr. (faza C i početak faze D po Lippolisu)<sup>1389</sup>, a također je dokumentiran u grobovima lukanijske Herakleje od kasnog 4. st. i ranog 3. st. pr. Kr.<sup>1390</sup>, te u grobovima indigenog stanovništva u Apuliji (Roccavecchia<sup>1391</sup>, Brindisi<sup>1392</sup>). Primjerak **kat. br. 17.3** odgovarao bi unguentarijima iz Tarasa (Graepler tip 611/4) koji se datiraju od kraja 4. st. do početka 3. st. pr. Kr.<sup>1393</sup>, te ih pronalazimo i u mesapijskim grobovima na lokalitetu Vaste<sup>1394</sup>. Unguentarij **kat. br. 24.10** možda bi odgovarao nešto ranijim primjercima, tipa Graepler 611/5 koji su se proizvodili čitavo 3. st. pr. Kr.<sup>1395</sup> Stoga, podrijetlo navedenih unguentarija ostavljamo otvorenim, u nedoumici je li riječ o uvezenim južnoitalskim primjercima, ili lokalnim imitacijama nastalima u radionicama u Isi ili Faru.<sup>1396</sup>

Tip Ugarković 5 unguentarija karakterističan je za primjerke trokutastog oboda, vretenastog, ali šireg kuglastog tijela, izduženog vrata i noge sa stožastom stopom. Omjer visine i širine je 1: 0,44.<sup>1397</sup> Ovaj tip ima i inačicu 5a za koju su karakteristične dvije okomito postavljene ručke kružnog presjeka, a općenito se datiraju u zadnju

<sup>1380</sup> Čargo 2010a, str. 101, kat. br. 38; str. 237, kat. br. 19 (drugačija stopa); str. 259, kat. br. 9, 10.

<sup>1381</sup> Katić 2009b, str. 132-133, T. XXXII. 4.

<sup>1382</sup> Ugarković 2019, I/1, str. 118-119, sl. 153; I/2, str. 87, kat. br. 2.1, UNG 2; str. 121, kat. br. 180.24, UNG 6, kat. br. 180.25, UNG .7

<sup>1383</sup> Čargo 2007, str. 22, kat. br. 12-16; Kirigin 2008, str. 104, kat. br. 62.

<sup>1384</sup> Jeličić Radonić 1995, str. 67, kat. br. 17.

<sup>1385</sup> Jovanović 2014, str. 97-98, 106, kat. br. 1-4.

<sup>1386</sup> Borzić 2017, str. 161.

<sup>1387</sup> Vrzić, Stijepić 2012, str. 18, kat. br. 5, kat. br. 11.

<sup>1388</sup> Graepler 1997, str. 96-97; Hempel 2001, sl. 11.

<sup>1389</sup> Lippolis 1994, str. 259.

<sup>1390</sup> Pianu 1990, str. 170, T. V. tip 5.

<sup>1391</sup> Gianotta 1995, str. 59, br. 35.

<sup>1392</sup> Cocchiario 1988, str. 74.

<sup>1393</sup> Graepler 1997, str. 97.

<sup>1394</sup> Delli Ponti 1996, str. 167, kat. Br. 157-163.

<sup>1395</sup> Graepler 1997, str. 96.

<sup>1396</sup> Ugarković 2019, I/1, str. 119.

<sup>1397</sup> Ugarković 2019, I/1, str. 120, sl. 155.

trećinu 3. i u 2. st. pr. Kr.<sup>1398</sup> Ovom tipu pripada 20 primjeraka (**kat. br. 1.29, 1.62, 5.18, 5.19, 5.20, 5.25, 5.27, 13.8, 19.11, 23.19, 30.13, 30.16, 30.17, 30.18, 36.14, 43.3, 43.4, 50.9, 51.5, R9.3.**) iz 11 grobnica istraženih na Martvilu od 1976.-1985. g. Među navedenim unguentrijima, pet primjeraka pripada inačici tip Ugarković 5a (**kat. br. 5.20, 13.8, 23.19, 30.17**). Primjerci tipa Ugarković 5 pronađeni su na nekropoli Vlaška njiva<sup>1399</sup>, te u grobovima na položaju Đardin u Visu.<sup>1400</sup> Oblikom slični unguentariji (tip Graepler 611/12<sup>1401</sup>, tip Hempel 611/5<sup>1402</sup>) javljaju se u Tarasu od 225. do 150. g. pr. Kr. - tijekom faze D i u prvoj polovici faze E prema Lippolisu<sup>1403</sup>, a dokumentirani su i u grobovima iz 3. st. pr. Kr. u Brindiziju.<sup>1404</sup>

Tip Ugarković 6a-c ima tri inačice koje objedinjuju heterogenu grupu unguentarija izduženog vrata, vretenastog tijela naglašenog u ramenu koje se sužava prema izduljenoj nozi.<sup>1405</sup> Riječ je o importiranim posudama koje se datiraju od 2. do 1. st. pr. Kr.<sup>1406</sup> Tipu Ugarković 6 odgovara ukupno 15 unguentarija pronađenih u devet grobnica na Martvilu od 1976.-1985. g. Inačici Ugarković 6a pripada šest primjeraka: **kat. br. 5.21, 14.15, 23.14, 32.7, 36.10, 36.11**. Za ovu podskupinu unguentarija karakteristične su nešto veće dimenzije, trokutasti obod, srcoliko tijelo i raznolike varijante stožaste stope, a ponekad mogu imati oslikane koncentrične linije na vratu ili tijelu posude (**kat. br. 5.21, 14.15, 23.14, 36.10, 36.11**). Tipu Ugarković 6b odgovara osam unguentarija (**kat. br. 5.26, 5.28, 19.8, 19.9, 19.16, 30.12, 40.14, 50.23**) koje karakterizira uže tijelo i različiti oblici stožastih stopa. Samo jedan primjerak odgovarao bi varijanti Ugarković 6c za koji je karakterističan širi ljevčkasti obod i vrat, te niža stožasta stopa.

U tip Ugarković 7 grupirani su unguentariji izduženog vrata, vretenastog ovalnog tijela i izdužene noge, omjera visine i širine 1 : 0,3., koji se na Vlaškoj njivi javljaju u grobnim kontekstima razvijenog 2. i 1. st. pr. Kr.<sup>1407</sup> Na Martvilu je u sedam grobnica zabilježeno ukupno 10 primjeraka ovog tipa: **kat. br. 1.31, 5.23, 5.24, 6.9, 14.19, 16.12, 16.30, 16.31, 46.4, 50.20**. Na svim primjercima vidljiv je makar u tragovima tamni

---

<sup>1398</sup> Ugarković 2019, I/1, str. 120.

<sup>1399</sup> Ugarković 2019, I/1, str. 120.

<sup>1400</sup> Čargo 2008b, str. 128, kat. br. 27.

<sup>1401</sup> Graepler 1997, str. 97.

<sup>1402</sup> Hempel 2001, str. 139.

<sup>1403</sup> Lippolis 1994a, str. 259.

<sup>1404</sup> Cocchiario 1988, str. 74.

<sup>1405</sup> Ugarković 2019, I/1, str. 120.

<sup>1406</sup> Ugarković 2019, I/1, str. 121.

<sup>1407</sup> Ugarković 2019, I/1, str. 121.

premaz na obodu ili vratu posude. Ovakvi tipovi unguentarija (tip Hempel 611/7) javljaju se i u grobovima iz sredine 2. st. pr. Kr. u Tarasu.<sup>1408</sup>

Tip Ugarković 8 sličan je prethodnom tipu, samo je generalno tijelo posude uže i izduženije, a datiraju se od kasnog 2. st. tijekom 1. st. pr. Kr.<sup>1409</sup> Ovom tipu pripada 17 primjeraka evidentiranih u devet grobnica na Martvilu: **kat. br. 1.24, 1.27, 1.33, 1.58 (?), 5.22, 6.7, 6.8, 14.18, 16.18, 16.20, 16.23, 16.27, 18.8, 19.12, 19.13, 23.13, 36.12.** Neki primjerci imaju tamnopremazane obode i vratove posuda, a prisutni su i tzv. *sivi egejski* unguentariji<sup>1410</sup> (**kat. br. 1.24, 1.58 (?), 14.18, 19.13**). Oblikom slični primjerci (Hempel 611/13) iz sredine 1. st. pr. Kr. dokumentirani su u Tarasu.<sup>1411</sup>

Tip Ugarković 10a-c je najheterogeniji tip unguentarija dokumentiran na Vlaškoj njivi koji se javlja u grobovima s kraja 2. st. i u 1. st. pr. Kr.<sup>1412</sup> Općenita značajka tipa je morfološka sličnost s prethodnim tipovima, ali sa znatno kraćom nogom u odnosu na vrat. Na Martvilu je zabilježena samo inačica Ugarković 10c koju obilježava srcoliko tijelo posude i vrat koji se ljevkasto širi prema trokutastom obodu. Ukupno 19 primjeraka (**kat. br. 1.21, 1.28, 5.31, 5.32, 5.33, 6.10, 14.16, 30.15, 38.2, 50.11, 50.12, 50.13, 50.15, 50.18, 50.19, 50.22, 50.25, 50.26, 50.27**) u sedam grobnica.

Za tip Ugarković 11 karakteristični su manji unguentariji blago bikoničnog tijela, s nogom kraćom od vrata, koji se datiraju od 2.-1. st. pr. Kr.<sup>1413</sup> Na Martvilu ih je u istraživanjima od 1976.-1985. dokumentirano 16 primjeraka (**kat. br. 5.29, 5.34, 6.11, 6.12, 8.8, 8.10, 16.13, 16.16, 19.10, 19.15, 30.14, 40.12, 40.13, 50.10, 50.16, 50.17**).

Pronađeni su i crnopremazani primjerci u grobu iz uvale Stonca<sup>1414</sup>. Slični primjerci (tip Hempel 611/3) javljaju se u Tarasu tijekom zadnje trećine 3. st. i u 2. st. pr. Kr.<sup>1415</sup>

Tip Ugarković 12 odgovara manjim unguentarijima s vretenastim ovalnim tijelom i nogom kraćom od vrata koji je ponekad tamnopremazan. Datiraju se u 2. i prvu polovicu 1. st. pr. Kr.<sup>1416</sup> Na Martvilu su dokumentirana 34 unguentarija tip Ugarković 12: **kat. br. 1.20, 1.22, 1.23, 1.25, 1.26, 1.30, 1.32, 5.30, 9.3, 14.7, 16.14, 16.15, 16.17,**

---

<sup>1408</sup> Hempel 2001, str. 242.

<sup>1409</sup> Ugarković 2019, I/1, str. 121.

<sup>1410</sup> Rotroff 2006, str. 154, 259.

<sup>1411</sup> Hempel 2001, str. 242.

<sup>1412</sup> Ugarković 2019, I/1, str. 122.

<sup>1413</sup> Ugarković 2019, I/1, str. 122.

<sup>1414</sup> Ugarković 2019, I/1, str. 122.

<sup>1415</sup> Hempel 2001, str. 242.

<sup>1416</sup> Ugarković 2019, I/1, str. 122-123.

**16.21, 16.22, 16.24, 16.25, 16.26, 16.28, 19.7, 19.14, 19.17, 19.18, 19.19, 19.20, 19.21, 19.22, 29.2, 30.18, 32.6, 50.14, 50.21, 50.24, 51.4.** Ovakvi se unguentariji javljaju u

Tarasu (tipovi Hempel 611/10 i 611/12) od 2. st. i tijekom prve polovice 1. st. pr.

Kr.<sup>1417</sup>, te u grobu u urni na nekropoli Fojnike s kraja 2. st. pr. Kr.<sup>1418</sup>

**Kat. br. 6.13** i **kat. br. 36.15** predstavljaju dva primjerka gomoljastog unguentarija iz Visa. Takvi unguentariji postaju popularni tijekom 1. st. pr. Kr. do kraja 1.st. po. Kr. na brojnim lokalitetima u Sredozemlju.<sup>1419</sup> Karakteristični su za rimsko razdoblje, osobito doba ranog principata.<sup>1420</sup> Pretpostavlja se da je poticaj za promjenu oblika iz vretenastog u gomoljasti unguentarij bilo otkriće puhanja stakla u 1. st. pr.Kr. pa su tako gomoljasti unguentariji ustvari oblikom imitirali novonastale puhane boce.<sup>1421</sup> Kao i kod brojnih vretenastih unguentarija, vrat većine gomoljastih primjeraka bio je ukrašen smeđim ili crvenim premazom, što je slučaj i s oba naša primjerka, kako bi bio u kontrastu s fakturom, često s tragom cijedenja boje. **Kat. br. 6.13** svoje analogije pronalazi u unguentariju iz urne G-150a/1983. pronađenoj na Vlačkoj njivi<sup>1422</sup>. Takvi unguentariji također su pronađeni u grobovima iz 1. st. pr. Kr. – 1. st. po. Kr. u Tarasu (tipovi Graepler 611/20, Hempel 611/19)<sup>1423</sup> i na Liparskim otocima<sup>1424</sup>, te u grobovima na prijelazu era iz Korinta.<sup>1425</sup> Moguće da se ovaj unguentarij vezuje uz uništeni rimski grob koji se nalazio iznad G-6/1976., a uz kojeg bi se asocijali rimski natpis, diskoidalni utezi, stakleni balzamarij koničnog tijela i ulomak tordiranog staklenog štapića, koji su uslijed devastacije, vjerojatno naknadno upali u helenističku grobnicu G-6/1976. Gomoljasti unguentarij **kat. br. 36.15** pronađen je urni **kat. br. 36.19** u kojoj su pronađene ostaci spaljenih kostiju pokojnika za koje nemamo podatke o broju, spolu ni dobi. Takvi primjerci izduljenog ljevkastog vrata koji se širi prema prstenastom obodu, te globularnog

---

<sup>1417</sup> Hempel 2001, str. 242.

<sup>1418</sup> Gamberini 2016, str. 81.

<sup>1419</sup> Anderson-Stojanović 1987, 110.

<sup>1420</sup> Saraçoğlu 2011, 7.

<sup>1421</sup> Anderson-Stojanović 1987, 111.

<sup>1422</sup> Ugarković 2019, I/1, str. 123, sl. 159.

<sup>1423</sup> Graepler 1997, str. 97, typ 20; Hempel 2001, str. 242, T. 11. typ 19.

<sup>1424</sup> Ugarković 2019, I/1, str. 123, bilj. 1067 vidi tamo literaturu.

<sup>1425</sup> Warner Slane 2017, T. 52.

tijela s ravnim dnom pronađeni su u Saloni<sup>1426</sup>, Naroni<sup>1427</sup>, u grobovima u Ankoni<sup>1428</sup>, te u Tarasu (tip Hempel 611/22)<sup>1429</sup>.

Za ukupno 18 ulomaka unguentarija nismo bili u mogućnosti odrediti konkretni tip, obzirom na njihovu fragmentiranost; to su primjerci: **kat. br. 1.59, 1.61, 8.9, 8.11, 8.12, 8.13, 8.14, 9.4, 13.9, 13.10, 16.29, 25.6, 29.4, 34.8, 34.10, 39.3, 46.5, 49.4**).

Iz navedenog, zaključujemo da se na istraženom segmentu zapadne nekropole unguentariji različitih tipova i iz različitih radioničkih središta, prilažu u grobovima odraslih pokojnika oba spola i djece, od 3. st. pr. Kr. s kontinuitetom u rimsko doba. Maksimalni broj unguentarija je 21, priložen u istoj grobnoj arhitekturi u G-50/1982. na Martvilu. Na istočnoj nekropoli je relativno slična situacija, najstariji primjerci unguentarija nalaze se u grobnim kontekstima s početka 3. st. pr. Kr., a običaj prilaganja se nastavio tijekom čitavog helenističkog razdoblja, a sigurno i kasnije.<sup>1430</sup> Kao što je Ugarković zaključila, evidentno podrijetlo ovih posuda nije bilo od presudne uloge u isejskom pogrebnom ritualu, iako je moguće da su se neki primjerci unguentarija lokalno proizvodili za potrebe pogrebnih rituala.<sup>1431</sup> Čargo smatra da je lokalna proizvodnja unguentarija u Isi započela krajem 4. st. pr. Kr., a da je njihova masovna proizvodnja pokrenuta u podmaklom helenizmu (2.-1. st. pr. Kr.).<sup>1432</sup>

---

<sup>1426</sup> Mardešić 2002b, str. 378, kat. br. 2; Jovanović 2014, str. 102, kat. br. 18, str. 110, br. 18.

<sup>1427</sup> Topić 2017, str. 152.

<sup>1428</sup> Cocchiario 1988, str. 123, kat. br. 140.

<sup>1429</sup> Lippolis 1994, str. 259, str. 342, sl. 284; str. 344, sl. 288; Hempel 2001, str. 140, balsamarium Typ 611/22.

<sup>1430</sup> Tijekom istraživanja na položaju Vlačka njiva otkriveno je 249 grobova, od kojih su 94 iz helenističkog razdoblja, dakle 62% grobnica s nekropole nije obrađeno/objavljeno. Ugarković 2019, I/1, str. 35, bilj. 237.

<sup>1431</sup> Ugarković 2019, I/1, str. 125.

<sup>1432</sup> Čargo 2010a, str. 272.

## UNGUENTARIJI

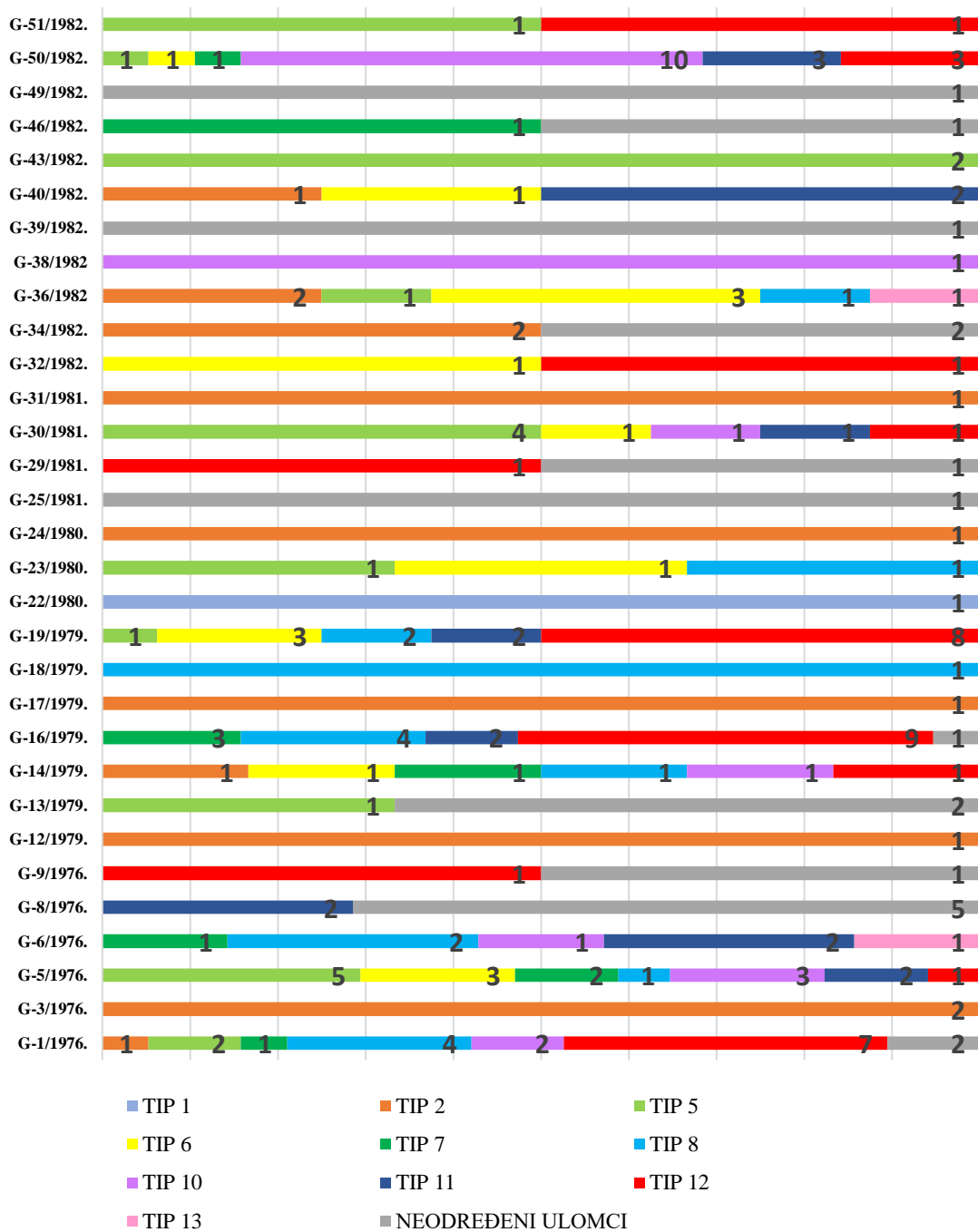

Sl. 65 Zastupljenost unguentarija prema tipovima u grobovima na Martvilu istraženima od 1976.-1985. g.

## 12.2 OSTALI KERAMIČKI NALAZI

### 12.2.I SVJETILJKE

(Kat. br. 3.32, 6.19, 6.20, 6.40, 9.5, 14.28, 16.28, 19.27, 30.30, 30.31, 30.32, 43.6, 50.38, R2.3, R2.4, R8.5, R8.6.) – **17 primjeraka (2,8%)**

#### Grčke i helenističke svjetiljke

U početku modelirane rukom, potom na lončarskom kolu, pa od početka 3. st. pr. Kr. utiskivanjem u dvodijelne kalupe, u antici, svjetiljke (grč. *λύχνος*, lat. *lucernae*) su se koristile za osvjetljavanje prostorija u svakodnevnom životu, ali i u pogrebne svrhe.<sup>1433</sup> Polaganje svjetiljki u grobove simbolički se vezuje uz put u onostranost, put prema Hadu, a dokumentirane u grobovima na lokalitetima u Grčkoj i južnoj Italiji tijekom kasnoklasičnog i helenističkog razdoblja.<sup>1434</sup> Do sada nije napravljena integralna analiza grčkih svjetiljki pronađenih na istočnoj obali Jadrana, kao ni cjelovita tipološko-stilska ovih nalaza iz Ise. M. Ugarković prva je izdvojila svjetiljke iz Ise, Fara i Salone, obrađujući lucerne iz GH zbirke AMS, koje su većinom dio tzv. *starog fonda*, dakle, dekontekstualizirane, bez detaljnih podataka o načinu njihovog pronalaska.<sup>1435</sup> Ista je izdvojila i obradila svjetiljke iz helenističkih grobova s Vlaške njive<sup>1436</sup>, dok su one s Martvila većinom tek usputno spomenute i objavljene kao dio grobnih nalaza iz odabranih grobova pronađenih na toj nekropoli (vidi T. 1).

**Tablica 5 Popis objavljenih helenističkih svjetiljki iz Ise**

| Inv. br. / zbirka  | Lokalitet / god. nalaza         | Datacija                                | Provenijencija              | Objava   |
|--|---------------------------------|---|-----------------------------|--|
| 1. Fc-1233, GH zbirka<br> | Vis, nepoznato nalazište, 1930. | kraj 5. st. pr. Kr.<br>- 4. st. pr. Kr. | Južna Italija<br>(Apulija?) | Ugarković<br>2014, str. 186,<br>187, T. 1. 1,<br>kat. br. 1. |





<sup>1433</sup> Vučić, Giunio 2009, str. 6-7; Ugarković 2014, str. 171.





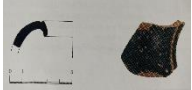
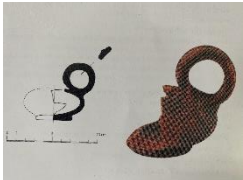

<sup>1434</sup> Za lucerne iz isejske sjevernoistočne nekropole vidi: Ugarković 2019, I/1, str. 150-152; za Budvu vidi Marković 2012, str. 72-73; za Taras vidi: Masiello 1994, str. 337-351; za Metapont vidi: Masiello 1994, str. 557-560.







<sup>1435</sup> Ugarković 2014; Ugarković 2016b.





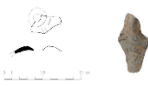

<sup>1436</sup> Ugarković 2019, I/1, str. 150.

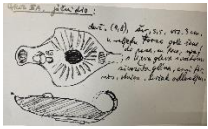

|  |  |   |                                     |  |
|--|--|---|-------------------------------------|--|
| <p>2. b. b., PZI</p>  <p>Preuzeto iz Katić 2009.</p>                                  | <p>Vis-Martvilo,<br/>zapadno od G-<br/>1/1997.</p> | <p>4. st. pr. Kr.</p>                                     | <p>Južna Italija<br/>(Apulija?)</p> | <p>Katić 2009,<br/>str. 111,<br/>TXXVII. 8.</p>  |
| <p>3. 72940, PZI</p>  <p>Preuzeto iz: Jovanović<br/>2021c, str. 118, kat. br. 25.</p> | <p>Vis-Vlaška njiva, G-<br/>65/1983.</p>           | <p>Zadnja trećina<br/>4. – početak 3.<br/>st. pr. Kr.</p> | <p>Uvoz (Atika?)</p>                | <p>Ugarković<br/>2019, I/1, str.<br/>150, I/2, str.<br/>29, kat. br.<br/>65.14, SVJ 1.</p>       |
| <p>4. 72479, PZI</p>  <p>Preuzeto iz: Ugarković<br/>2019.</p>                         | <p>Vis-Vlaška njiva, G-<br/>223/1983.</p>          | <p>Sredina 4. st. pr.<br/>Kr.</p>                         | <p>južna Italija?</p>               | <p>Ugarković<br/>2019, I/1, str.<br/>150, I/2, str.<br/>13, kat. br.<br/>223.1.3, SVJ<br/>2.</p> |
| <p>5. 71723, PZI</p>  <p>Preuzeto iz: Ugarković<br/>2019.</p>                       | <p>Vis-Vlaška njiva,<br/>izvan grobova, 1983.</p>  | <p>Druga polovica<br/>4. – 3. st. pr. Kr.</p>             | <p>južna Italija?</p>               | <p>Ugarković<br/>2019, I/1, str.<br/>150, I/2, str.<br/>311, kat. br.<br/>SVJ 3.</p>             |
| <p>6. Fc-1460, PZI</p>  <p>Preuzeto iz Čargo 2007, str.<br/>22-23, kat. br. 11.</p> | <p>Vis</p>   | <p>3. st. pr. Kr.</p>                                     | <p>Italija</p>                      | <p>Čargo 2007,<br/>str. 22-23, ka.t<br/>br. 11.</p>  |
| <p>7. B. b., PZI</p>    | <p>Vis, helenističko-<br/>rimska arhitektura</p>   | <p>3. – 2. st. pr. Kr.</p>                                | <p>Italija</p>                      | <p>Čargo 2008c,<br/>str. 450.</p>  |

|   |   |  |                                       |  |
|---|---|--|---------------------------------------|--|
| Preuzeto iz Čargo 2008c, str. 450.  |   |  |                                       |  |
| 8. Fc-1380<br>                                       | Vis, nepoznato nalazište, 1930.                               | druga polovica 3. st. - 2. st. pr. Kr.               | Italija                               | Ugarković 2014, str. 186, T. 1. 3, str. 188, kat. br. 3.   |
| 9. Fc-1416, AZI<br><br>Preuzeto iz: Čargo 2021m.     | Vis, nepoznato nalazište                                      | druga polovica 3. st. - 2. st. pr. Kr.               | Atičke radionice?                     | Čargo 2021m, str. 238, kat. br. 4.   |
| 10. 63476, GH zbirka<br>                             | Vis, nepoznato nalazište (objavljeno kao Vis-Martvilo 1955.?) | druga polovica 3. st. - 2. st. pr. Kr. (Čargo 2021m) | Atičke radionice?                     | Ugarković 2014, str. 186, T. 1. 5, str. 189, 190, kat. br. 5.  |
| 11. Fc-1025, GH zbirka<br>                         | Vis, nepoznato nalazište, 1926.                               | 2. st. pr. Kr.                                       | nepoznata istočnosredozemna radionica | Ugarković 2014, str. 186, T. 1. 7, str. 190-191, kat. br. 7  |
| 12. 63477, GH zbirka<br>                           | Vis-Martvilo, 1955.   | 2. – 1. st. pr. Kr.                                  | Pergam                                | Ugarković 2014, str. 191-193, kat. br. 8, T. 2.8.  |
| 13. 67817, PZI<br><br>Preuzeto iz: Ugarković 2019. | Vis-Vlaška njiva, G-92/1983.                                  | 1. st. pr. Kr.                                       | Mala Azija (Efez?)                    | Ugarković 2019, I/1, str. 150-151, sl. 197, I/2, str. 207, kat. br. 92.6, SVJ 5 (vidi druge objave). |

|  |                                     |   |   |   |
|--|-------------------------------------|---|---|---|
| <p>14. 74363, AZI</p>  <p>Preuzeto iz: Čargo 2021m.</p>     | <p>Vis-Martvilo?</p>                | <p>1. st. pr. Kr.</p>                       | <p>Efez</p>   | <p>Čargo 2021m, str. 239, kat. br. 7.</p>                                       |
| <p>15. 63482, GH zbirka</p>                                 | <p>Vis, nepoznato nalazište</p>     | <p>Zadnja četvrtina 2. – 1. st. pr. Kr.</p> | <p>Južna Italija (Apulija?)</p>                           | <p>Ugarković 2014, str. 192-193, kat. br. 9, T. 2. 9.</p>                       |
| <p>16. Fc-1459, AZI</p>  <p>Preuzeto: iz Čargo 2021m.</p>   | <p>Vis, nepoznato nalazište</p>     | <p>Zadnja četvrtina 2. – 1. st. pr. Kr.</p> | <p>Južna Italija (Apulija?)</p>                           | <p>Kirigin 1986, str. 29, kat. br. 135; Čargo 2021m, str. 239, kat. br. 10.</p> |
| <p>17. Fc-540, GH zbirka</p>                              | <p>Vis, kupljeno 1891.</p>          | <p>Zadnja četvrtina 2. – 1. st. pr. Kr.</p> | <p>Južna Italija (Apulija?)</p>                           | <p>Ugarković 2014, str. 192-193, T. 2. 10, kat. br. 10.</p>                     |
| <p>18. 71515, PZI</p>  <p>Preuzeto iz Ugarković 2019.</p> | <p>Vis-Vlaška njiva, G-93/1983.</p> | <p>Kasno 2. – 1. st. pr. Kr.</p>            | <p>Srednja Dalmacija (Isa) ili južna Italija</p>          | <p>Ugarković 2019, I/1, str. 151, I/2, str. 213, kat. br. 93.14, SVJ 6.</p>     |
| <p>19. Fc-1964, GH zbirka</p>                             | <p>Vis-Martvilo, G-Va/1955.</p>     | <p>Kraj 2. – 1. st. pr. Kr.</p>             | <p>nepoznata istočnosredozemna radionica; Isa (Čargo)</p> | <p>Čargo 2010a, str. 184-185, kat. br. 6 (vidi druge objave).</p>               |

|   |   |                                 |  |   |
|---|---|---------------------------------|--|---|
| <p>20. Fc-1463<sup>1437</sup></p>  | <p>Vis-Martvilo, G-Va/1955.</p>                                   | <p>2. – 1. st. pr. Kr.</p>      | <p>nepoznata istočnosredozemna radionica</p> | <p>Ugarković 2016b, str. 8.</p>                                   |
| <p>21. Fc-1458, GH zbirka</p>      | <p>Vis-Martvilo, 1955.</p>  | <p>2. - 1. st. pr. Kr.</p>      | <p>Isa</p>                                   | <p>Ugarković 2014, str. 192, T. 2. 12, str. 195, kat. br. 12.</p> |
| <p>22. 63476, GH zbirka</p>        | <p>Vis – Martvilo, 1955.</p>                                      | <p>2. – 1. st. pr. Kr.</p>      | <p>Isa</p>                                   | <p>Ugarković 2014, str. 192, T. 2. 13, str. 195, kat. br. 13.</p> |
| <p>23. 63480, GH zbirka</p>       | <p>Vis – Martvilo, 1955.</p>                                      | <p>Kraj 3. – 2. st. pr. Kr.</p> | <p>Isa</p>                                   | <p>Ugarković 2014, str. 192, T. 2. 14, str. 196, kat. br. 14.</p> |
| <p>24. 71270, GH zbirka</p>      | <p>Vis-Martvilo, G-Va/1955.</p>                                   | <p>2. – 1. st. pr. Kr.</p>      | <p>nepoznata</p>                             | <p>Čargo 2010a, str. 187, kat. br. 8.</p>                         |
| <p>25. 63475, GH zbirka</p>      | <p>Vis-Martvilo, G-VI-XIII/1955., grobnice na zapadnoj strani</p> | <p>2. – 1. st. pr. Kr.</p>      | <p>Isa</p>                                   | <p>Čargo 2010a, str. 214, kat. br. 4</p>                          |

<sup>1437</sup> Predmet je objavljen pod krivim inv. br. Fb-1456, a prema vlastitom pregledu u muzejskoj bazi podataka Moduloru M++, vjerojatno odgovara lucerni Fc-1463 iz Priručne zbirke *Issa*, koja je do sada neobjavljena.

|  |   |   |  |  |
|--|---|---|--|--|
| <p>26. 71236, GH zbirka</p>                                 | <p>Vis-Martvilo, G-XV/1955., grob na zapadu</p> | <p>2. st. pr. kr.</p>                     | <p>nepoznata istočnosredozemna radionica</p> | <p>Čargo 2010a, str. 249, kat. br. 5.</p>                                      |
| <p>27. 72510, PZI</p>  <p>Preuzeto iz Ugarković 2019.</p>   | <p>Vis-Vlaška njiva, iznad G-58/1983.</p>       | <p>2. st. pr. Kr.</p>                     | <p>Isa ili uvoz iz nepoznate radionice</p>   | <p>Ugarković 2019, I/1, str. 151, I/2, str. 181, kat. br. 58.1.1, SVJ 4.</p>   |
| <p>28. 64411, PZI</p>  <p>Preuzeto iz Ugarković 2019.</p>   | <p>Vis-Vlaška njiva, izvan G-158/1983.</p>      | <p>Prva polovica 1. st. pr. Kr.</p>       | <p>nepoznata</p>                             | <p>Ugarković 2019, I/1, str. 151, I/2, str. 277, kat. br. 158.1.4, SVJ 11.</p> |
| <p>29. 71829, PZI</p>  <p>Preuzeto iz Ugarković 2019.</p> | <p>Vis-Vlaška njiva, G-150/1983.</p>            | <p>Zadnja trećina 2. – 1. st. pr. Kr.</p> | <p>Isa?</p>                                  | <p>Ugarković 2019, I/1, str. 151, I/2, str. 262, kat. br. 150.27, SVJ 7.</p>   |
| <p>30. 71829, PZI</p>  <p>Preuzeto iz Ugarković 2019.</p> | <p>Vis-Vlaška njiva, G-150/1983.</p>            | <p>Zadnja trećina 2. – 1. st. pr. Kr.</p> | <p>Isa?</p>                                  | <p>Ugarković 2019, I/1, str. 151, I/2, str. 262, kat. br. 150.28, SVJ 8.</p>   |
| <p>31. 71811, PZI</p>  <p>Preuzeto iz Ugarković 2019.</p> | <p>Vis-Vlaška njiva, G-150/1983.</p>            | <p>Zadnja trećina 2. – 1. st. pr. Kr.</p> | <p>Isa</p>                                   | <p>Ugarković 2019, I/1, str. 151, I/2, str. 263, kat. br. 150.29, SVJ 9.</p>   |

Za najstariji primjerak svjetiljke pronađene u Isi, s crveno-smeđim premazom, okruglog, plitkog tijela čiji profil nalikuje čajniku, širokog otvora za ulje koji završava okomitim rubom (T. 5. 1), Ugarković smatra da je južnoitalski import, datirajući je u

kraj 5. i 4. st. pr. Kr. prema tipološko-stilskim karakteristikama, te analogijama iz Apulije<sup>1438</sup>. Ulomak jedne crnoprermazane svjetiljke, pronađen je zapadno od G-1/1997. tijekom zaštitnih arheoloških istraživanja na Martvilu. Na njemu su vidljivi tragovi gorenja, pa M. Katić smatra je zatečeni fragment svjetiljke s potpuno otvorenim diskom iz 4. st. pr. Kr., rezultat korištenja predmeta u okviru grobnog rituala.<sup>1439</sup>

Od druge polovice 4. st. – 3. st. pr. Kr. datiraju se tri ulomka crnoprermazanih svjetiljki (**T. 5. 3-5**), svi pronađeni na području Vlaške njive. U G-65/1983. pronađen je ulomak crnoprermazane svjetiljke (ili fijale?) s karakterističnim središnjim ispupčenjem (*mesoomphalos*), čija fragmentiranost ne dopušta precizniju atribuciju određenom produkcijskom centru, no moguće je da se radi i o atičkom proizvodu, obzirom da su se takve svjetiljke izrađivale od 7. do 2. st. pr. Kr. u Atici.<sup>1440</sup> Preostala dva ulomka crnoprermazanih svjetiljki su vjerojatno uvezeni iz južne Italije (**T. 5. 3-4**). Ugarković ih datira od sredine 4. do druge četvrtine 3. st. pr. Kr., povezujući ih s grčkim tipom Howland 25<sup>1441</sup>, tj. sa širim tipom tzv. svjetiljki *a serbatoio globulare* čiji razvoj s regionalnim inačicama, te distribuciju širom Mediterana, pratimo od druge polovice 4. st. do 1. st. pr. Kr.<sup>1442</sup> Tome tipu mogli bi pripisati dio poprilično potrošene svjetiljke iz G-3/1976. (**kat. br. 3.32**), kojoj nedostaje trakasta okomita ručka pozicionirana nasuprot nosa, a čiji je tamni premaz gotovo u potpunosti izbljedio i otpao. Tragovi gorenja vidljivi su na nosu, a oblikom slična takva svjetiljka poznata nam je iz slučajno otkrivenog groba na lokalitetu Garmice, u blizini Fara, datirana u 2. st. pr. Kr.<sup>1443</sup> Ulomak jedne dekontekstualizirane svjetiljke iz Salone koja se čuva u AMS, također se pripisuje svjetiljci *a serbatorio globulare*, a datira se široko od druge polovice 4. do prve trećine 2. st. pr. Kr.<sup>1444</sup> Fragmentirani primjerak iz Ošanića kod Stoca iz 2.-1. st. pr. Kr., također bi se mogao povezati s ovim tipom svjetiljki.<sup>1445</sup> Globularni recipijent, zaobljenog profila ima i cjelovito sačuvana crnoprermazana svjetiljka iz G-43/1982. (**kat. br. 43.6**), dok primjerak iz G-14/1976. (**kat. br. 14.28**), također oblikom podsjeća

---

<sup>1438</sup> Ugarković špekulira o Martvilu kao potencijalnom lokalitetu na kojem je nađena svjetiljka, čime prikladnijom drži dataciju u drugu polovicu 4. st. pr. Kr.

<sup>1439</sup> Katić 2009, str. 111.

<sup>1440</sup> Ugarković 2019, I/1, str. 150; Howland 1958, T. 31, tip 12A, 71-75.

<sup>1441</sup> Ugarković 2019, I/1, str. 150; Howland 1958, T. 38, tip 25B.

<sup>1442</sup> Za distribuciju ovog tipa lucerni u južnoj Italiji vidi: Masiello 1992, str. 62, 77, T. XXVIII. 4, T. XXXII. 4, T. XXXV.

<sup>1443</sup> Miše 2005, str. 39, kat. br. 29, sl. 16 c-d.

<sup>1444</sup> Ugarković 2014, str. 168-169, 186-188, kat. br. 2.

<sup>1445</sup> Busuladžić 2007, str. 104, kat. br. 12.

na izdvojene crnopremazane bikonične svjetiljke tipa *Tevere 2a* s područja Rima, čija je lokalna proizvodnja potvrđena arheometrijskim analizama, a datiraju se od 190.-170 g. pr. Kr.<sup>1446</sup> Identična takva crnopremazana svjetiljka poznata je iz Visa, no bez ikakvih dodatnih podataka o okolnostima nalaza (**T. 5. 6**)<sup>1447</sup>, a ovom tipu mogao bi se i pripisati jedan ulomak pronađen na prostoru Vlaške njive (**T. 5. 5**).<sup>1448</sup> Lončari inspirirani grčkim modelima, prilagođavajući ih ukusima određene regije, počinju izrađivati bikonične crnopremazane svjetiljke s ručkom od druge polovice 3. st. pr. Kr., pa je tipološko-stilskom analizom ponekad teško definirati njihovu provenijenciju zbog velike raznolikosti proizvoda i recipročnih kulturnih utjecaja.<sup>1449</sup> Nastavno, morfološke sličnosti možemo pronaći u svjetiljkama tipa *dell'Esquilino* dokumentiranima na lokalitetima južne i srednje Italije od kraja 3. do prve polovice 1. st. pr. Kr.<sup>1450</sup> Njihova proizvodnja potvrđena je u Tarasu krajem D faze – početkom E faze, tj. krajem 3. i u 2. st. pr. Kr.<sup>1451</sup>, što odgovara dataciji naših primjeraka. Ugarković ovom tipu također pripisuje jednu lucernu specifičnog rezanog ukrasa na nosu, u obliku broja 8, s utisnutim kružićima i urezanim slovima N i I na dnu, s nepoznatog nalazišta iz Visa (**T. 5. 8**), te svjetiljku iz istraživanja stambene arhitekture antičke Ise, pronađenoj unutar istočnog bedema u kasnohelenističkom sloju, koju Čargo tipološki datira u 3.-2. st. pr. Kr. (**T. 5. 7**).<sup>1452</sup> Iz Salone su nam poznata dva djelomično sačuvana primjerka ovog tipa; jedan iz starog muzejskog fonda<sup>1453</sup>, a drugi iz američkih istraživanja, pripisan je kampanskoj produkciji, s datacijom u 2. – 1. st. pr. Kr.<sup>1454</sup> Svjetiljke *tipo dell'Esquilino* izrađivale su se sa zaobljenim i bikoničnim profilima, a u italjskim radionicama proizvodile su se s crnim premazom, a i u HRF (*hard fired red*) verziji.<sup>1455</sup> Iz Ise su poznata dva primjerka svjetiljki „s ovratnikom“ tj. visokim rubom koji okružuje čitavo tijelo, a izrađene su u dvodijelnim kalupima (**T. 5. 8-9**). Datirane su u drugu polovicu 3. i 2. st. pr. Kr. Kako su analogije pronađene s proizvodima iz antičkih

---

<sup>1446</sup> Borgia 1998, str. 284, sl. 6, str. 306.

<sup>1447</sup> Čargo 2007, str. 22-23, kat. br. 11.

<sup>1448</sup> Ugarković 2019, I/1, str. 150-151, sl. 196.

<sup>1449</sup> Borgia 1998, str. 304.

<sup>1450</sup> Ugarković 2014, str. 170; za distribuciju tipa *dell'Esquilino* u južnoj Italiji vidi Masiello 1992, T. XXXVIII.

<sup>1451</sup> Masiello 1994, str. 347, sl. 293.

<sup>1452</sup> Ugarković 2014, str. 170; Čargo 2008c, str. 450.

<sup>1453</sup> Ugarković 2014, str. 189, kat. br. 4.

<sup>1454</sup> von Gonzenbach 1975b, str. 214, T.48. 1.

<sup>1455</sup> Masiello 1992, str. 71; Ugarković 2014, str. 170.

radionica, možda su istočnoegejskog podrijetla.<sup>1456</sup> Jedna sivopremazana svjetiljka od sive gline također ima ovratnik (**T. 5. 22**). Ručno je oblikovana, datirana u 2. – 1. st. pr. Kr., te joj se pripisuje lokalna proizvodnja, a pronađena je na Martvilu tijekom zaštitnih istraživanja 1955. g., no ne možemo je povezati s ijednom poznatom grobnicom.<sup>1457</sup> Također, iz poodmaklog helenizma potječe nekolicina importiranih i lokalno proizvedenih sivopremazanih lucerni čija je faktura također sive boje. Među njima raspoznajemo uvoze iz Male Azije, primjerice *Herzblatt* lucernu (**T. 5. 12**), izrađene u dvodijelnom kalupu, pronađenu na Martvilu 1955. g. s dvjema pravokutnim bočnim istakama, bogatim reljefnim ukrasom na ramenima i plastičnim ukrasom u obliku palmete na ručki.<sup>1458</sup> Takve su se svjetiljke proizvodile u Pergamu od 3. do 1. st. pr. Kr., a znale su biti dekorirane reljefnim maskama s motivom Papisilena i Satira, što bi odgovaralo jednom ulomku pronađenom u G-92/1983. na Vlaškoj njivi (**T. 5. 13**)<sup>1459</sup>. Takve ukrase nalazimo na svjetiljkama tipa *Efez*, jednom od najrasprostranjenijih keramičkih proizvoda u razdoblju helenizma. Izrađivale su se u kalupu, u radionicama u Efezu od 2.-1. st. pr. Kr., no zbog popularnosti, imitirale su se u mnogim istočnoegejskim, maloazijskim i pontskim radionicama: grčki otok Del, Nea Paphos (Cipar), Pergamon (Mizija, SZ Mala Azija), Milet (Jonija), Prijena (Z Mala Azija), Knid (Karija, JZ Mala Azija), Metropolis (Tesalija), Afrodizija (Karija, JZ Mala Azija), Sardis (Lidija), te drugi antički gradovi u današnjoj Turskoj Kibira, Asos, uz pontske lokalitete Olbiju, Hersonez, itd.<sup>1460</sup>. Upravo se jedna svjetiljka bez premaza, efeške proizvodnje, okruglog recipijenta s reljefnim vegetabilnim ukasima na ramenima i prijelazu prema nosu s trokutastim završecima, nalazi u G-9/1976. (**kat. br. 9.5**), iz druge polovice 2. – 1. st. pr. Kr. Također, s Martvila nam je poznata još jedna svjetiljka tipa *Efez*, bez ikakvih dodatnih podataka o okolnostima nalaza (**T. 5. 14**)<sup>1461</sup>, a također, u Dalmaciji su dokumentirani primjerci u Zadru<sup>1462</sup>, Ninu<sup>1463</sup> i Naroni<sup>1464</sup>.

<sup>1456</sup> Ugarković 2014, str. 172.

<sup>1457</sup> Ugarković 2014, str. 176.

<sup>1458</sup> Ugarković 2014, str. 174; Ugarković 2016, str.-. 11, sl. 4a,b.

<sup>1459</sup> Ugarković 2016b, str. 11; Ugarković 2019, I/1, str. 150-151, sl. 197.

<sup>1460</sup> Fragnoli *et al.* 2022, str. 19; Ugarković 2019, I/1, str. 150-151, bilj. 1397. Za nalaze lucerni tipa *Efez* vidi: Bailey 1975, str. 88-112, kat. br. Q 146- Q206; Lyon-Caen, Hoff, Metzger 1986, str. 49-52, kat. br. 105-114; Kajzer 2013.

<sup>1461</sup> Čargo 2021m, str. 239, kat. br. 7.

<sup>1462</sup> Vučić, Giunio 2009, str. 20, kat. br. 5.

<sup>1463</sup> Vučić, Giunio 2009, str. 20, kat. br. 4.

<sup>1464</sup> Topić 2017, str. 150, kat. br. 398.



Manja grupa svjetiljki iz Ise ima slične morfološke karakteristike: maleni disk, široka ramena ukrašena dubokim radijalnim urezima, ponekad s jednom ili više bočnih (trokutastih istaka). Analogije oblika i ukrasa s svjetilkama egipatske proizvodnje pronalazimo u dekontekstualiziranoj, sivopremazanoj cjelovito sačuvanoj svjetiljci iz Visa (**T. 5. 11**) bogato ukrašenoj radijalnim užljebljenjima na ramenu.<sup>1465</sup> Duboko urezani radijalni žlijebovi vidljivi su na dvije tamnopremazane svjetiljke s tijelom u obliku lepeze iz groba R8/1982. (**kat. br. R8.5, R8.6**), no nažalost nisu cjelovito sačuvane. Na prvoj je, pri dnu perforacije za ulje, vidljiv reljefni ukras s dvije ljudske glave (vjerojatno muškarca i žene), kakav identični uočavamo na svjetiljci iz G-Va/1955. na Martvilu, koja nam je poznata u literaturi samo iz Nikolancijevoeg crteža (**T. 5. 20**).<sup>1466</sup> Egipatski utjecaj također uočavamo na najreprezentativnijem primjerku crvenopremazane isejske svjetiljke, pronađene u istom grobu na Martvilu (G-Va/1955.) kao i prethodni primjerak, potkovastog tijela, ukrašene reljefnim portretima muškog (Asklepije/Serapis) i ženskog božanstva (Izida/Magna Mater/Higijeia), s atributima (zmija i zdjela; kornukopija)<sup>1467</sup>. Morfološko-stilske analogije nalazimo širom Sredozemlja, no bez atribucije konkretnoj radionici.<sup>1468</sup>

Cjelovito sačuvana tamnopremazana svjetiljka iz G-19/1979. (**kat. br. 19.27**) sive je fature, bez vidljivih primjesa, te ima tijelo lepezastog oblika, poput prethodno spomenutih primjeraka iz R8/1982., no izostaje bilo kakvi ukras na disku i ramenima. Obzirom na pretpostavljenu isejsku produkciju tamnopremazanih posuda sive fature u poodmaklom helenizmu, ne bi trebalo isključiti i lokalnu mogućnost proizvodnje, unatoč nedostatku direktnih analogija.

Jedna crveno premazana cjelovito sačuvana svjetiljka ukrašena s užljebljenjima na ramenima sa po dvije lateralne trokutaste istake pronađena je u G-6/1976. (**kat. br. 6.19**), a već su nam s Martvila poznate jedna slična crvenopremazana svjetiljka reljefne dekoracije iz *groba na zapadu* G-XV/1955, datirana u 2. st. pr. Kr<sup>1469</sup>, te jedan ulomak

---

<sup>1465</sup> Ugarković 2016b, str. 7-8, sl. 1a,b.

<sup>1466</sup> Za lucernu iz Hvara vidi Ugarković 2016b, str. 8, sl. 2a,b. Svjetiljka iz G-Va/1955. vidi Čargo 2010a, str. 186, kat. br. 7. Predmet je objavljen pod krivim inv. br. Fb-1456, a prema vlastitom pregledu podataka u muzejskoj bazi Modulor++, odgovara lucerni Fc-1463 iz AZI, koja je do sada neobjavljena.

<sup>1467</sup> Čargo za obje lucerne iz G-Va/1955. smatra da su rad isejskih lončara. Vidi: Čargo 2010, str. 177, 184-185, kat. br. 6 (vidi druge objave); Ugarković 2016b, str. 9, sl. 3a,b. Za rasprave i analize prikaza, kao i atribucije određenim božanstvima vidi: Gabričević 1958, str. 51; Cambi 1987, str. 14-15; Čargo 2010a, str. 185, Kirigin 2008, str. 88-89.

<sup>1468</sup> Čargo 2021m, str. 234.

<sup>1469</sup> Čargo 2010a, str. 249, kat. br. 5.

recipijenta iz gore spomenutog G-Va/1955. datirana od 2.-1. st. pr. Kr.<sup>1470</sup> Analogije oblika za navedene primjerke mogu se pronaći u svjetiljkama egipatske produkcije<sup>1471</sup>. Nastavno na reljefno ukrašene svjetiljke, iz Ise su poznate tamnopremazane svjetiljke od sive gline kružnog diska s reljefnim radijalnim ukrasima na ramenu (**T. 5. 15-18**), od kojih je samo zadnji fragment pronađen u G-93/1983. na Vlaškoj njivi. Djelomično sačuvan ulomak **kat. br. R2.5**, također na sebi ima ukras *a decorazione radiale*, tipičan za svjetiljke apulske produkcije od druge polovice 2. do augustovskog perioda<sup>1472</sup>, a jedna takva svjetiljka pronađena je u Saloni.<sup>1473</sup> Radijalni ukras na ramenima uočen je na jednom tamnopremazanom ulomku iz G-150/1983. (**T. 5. 31**), čije su arheometrijske analize sugerirale lokalnu proizvodnju.<sup>1474</sup>

Lokalna proizvodnja, predložena je za većinom djelomično sačuvane svjetiljke sive fature pronađene u grobovima na Martvilu tijekom *starih istraživanja* (**T. 5. 21-23, 24**), kao i u grobovima na Vlaškoj njivi (**T. 5. 27-31**), a u nedostatku direktnih analogija, zbog njihove fragmentiranosti nije moguća detaljnija tipološko-stilska analiza, baš kao ni za ulomak svjetiljke **kat. br. 50.38**. U G-30/1976. pronađene su tri identične svjetiljke (**kat. br. 30.30-30.32**) narančaste fature sa sitnim bijelim primjesama u strukturi. Obzirom da mi direktne analogije nisu poznate, a svi primjerci su potrošeni i pomalo nemarno izvedeni, moguće je da se radi o lokalnoj proizvedenim svjetiljkama.

## Rimske svjetiljke

Rimljani također nastavljaju proizvodnju lucerni iz dvodijelnih kalupa u 1. st. pr. Kr., a glavna morfološka promjena u odnosu na grčke i helenističke svjetiljke ogleda se u smanjenju ramena i povećanom konkavnom disku koji je olakšao njihovo punjenje.<sup>1475</sup> Do sada, iz zaštitnih istraživanja na Martvilu, poznato nam je 12 rimskih lucerni, sve pronađene uz ukope u urnama u G-1/1997.<sup>1476</sup> Među njima raspoznajemo šest lucerni s

---

<sup>1470</sup> Čargo 2010a, str. 187, kat. br. 8.

<sup>1471</sup> Ugarković 2016b, str. 8.

<sup>1472</sup> Ugarković 2019, I/1, str. 151; Masiello 1994, str. 347, sl. 293; Colivicchi 2002, str. 260-261, kat. br. 41.2.

<sup>1473</sup> von Gonzenbach 1975b, str. 215-156, T.48. 4.

<sup>1474</sup> Šegvić *et al.* 2016, br. 40; Ugarković 2019, I/1, str. 151-152.

<sup>1475</sup> Vučić, Giunio 2009, str. 8.

<sup>1476</sup> Katić 2009, str. 112-116, T. XIX. 1-6, T. XX. 1-6.

volutama i nosom s trokutastim završetkom tipa *Loeschcke I*: jedna ima na disku prikaz rozete (tip *Loeschcke IA*) i nerazpoznatljivi pečat na dnu<sup>1477</sup>, dok preostalih pet primjeraka pripadaju tipu *Loeschcke IC*, te im je disk ukrašen prikazima konja<sup>1478</sup>, psa u lovu na lisicu<sup>1479</sup> i gladijatora<sup>1480</sup>. Masovna proizvodnja ovog tipa lucerni (s tri podtipa koji se razlikuju po odnosu profilacije ramena i širine nosa) započinje od 10. – 15. g. po. Kr. u talijanskim radionicama odakle se distribuiraju po čitavom Sredozemlju, a svoj vrhunac doživljavaju sredinom 1. st. po. Kr.<sup>1481</sup> Za tip *Loeschcke IC* karakteristična je istovjetna širina nosa i voluta, a njihova proizvodnja u Italiji traje od druge polovice 1. st. po. Kr. do vladavine Antonina, dok se ovaj tip lucerni nastavlja proizvoditi sve do 3. st. po. Kr. u sjevernim provincijama i Panoniji.<sup>1482</sup> Općenito, na našim lokalitetima, svjetiljke s volutama i trokutastim nosom pronađene su u različitim kontekstima među kojima ovdje samo navodimo: Salonu<sup>1483</sup>, Augusteum u Naroni<sup>1484</sup>, Zadar i Nin<sup>1485</sup>, nalaze iz grobova na Marsovom polju u Puli<sup>1486</sup>, nalaze iz Siscije i drugih lokaliteta koji se čuvaju u Arheološkom muzeju u Zagrebu<sup>1487</sup>. Upravo tipu *Loeschcke I C* pripada lucerna **kat. br. 6.20** iz G-6/1976. na čijem je disku lav s gustom grivom u trku, podignutih prednjih šapa, u lijevom profilu, a na dnu je reljefno grčko slovo  $\Sigma$  ili latinsko slovo *M*. Identična takva lucerna s prikazom lava pronađena je u istraživanjima grada Verone<sup>1488</sup>, kao i primjerak istrošenog prikaza lava koji je pronađen na viminacijskoj nekropoli „Više Grobalja“ i datira se u vrijeme cara Marka Aurelija.<sup>1489</sup> Na ulomcima lucerne **kat. br. R2.4** iz incineracijskog ukopa u vrču s trilobnim izljevom G-R2/1981. vidi se ukras u obliku rozete na disku i jedna voluta, no nažalost zbog fragmentiranosti, teško je odrediti precizniji podtip. Ovdje valja spomenuti kako je jedan ulomak svjetiljke s diskom ukrašenim s prikazom božice Minerve (moguće tipa *Loeschcke I* ili *II*) je pronađen na Vlaškoj njivi u devastiranoj G-91/1983. sa skeletnim

<sup>1477</sup> Katić 2009, str. 114, br. 5, T. XIX. 5; Čargo 2021m, str. 239, kat. br. 11.

<sup>1478</sup> Katić 2009, str. 114, br. 1, T. XX. 1; Čargo 2021m, str. 239, kat. br. 12.

<sup>1479</sup> Katić 2009, str. 116, br. 4, T. XX. 4; Čargo 2021m, str. 240, kat. br. 13

<sup>1480</sup> Katić 2009, str. 113, br. 2, T. XIX.2, str. 116, br. 6, T. XX. 6; Čargo 2021m, str. 240, kat. br. 14-15.

<sup>1481</sup> Mardešić 2002a, str. 352.

<sup>1482</sup> Korać 2018, str. 20; Larese, Sgreva 1996, str. 84-85.

<sup>1483</sup> Mardešić 2002a, I, str. 352, 355, kat. br. 1-10, II, str. 162-163, 1-10.

<sup>1484</sup> Topić 2003, str. 193-194, kat. br. 271-324.

<sup>1485</sup> Vučić, Giunio 2009, str. 22-27, kat. br. 12-32.

<sup>1486</sup> Starac 1994, str. 11, T. I, II, III, IV. 1. 2.

<sup>1487</sup> Vikić-Belančić 1971, str. 104-107.

<sup>1488</sup> Larese, Sgreva 1996, str. 97, kat. br. 150, str. 123, br. 150

<sup>1489</sup> Korać 2018, str. 54-55, kat. br. 0380. U Viminaciju se ovaj tip lucerni javlja od Tiberija do Karakale. Korać 2018, str. 50.

ostacima inhumiranog pokojnika starijeg od 45 g. datiranoj u zadnju trećinu 2. st. pr. Kr. do druge polovice 1. st. pr. Kr.<sup>1490</sup>

U G-1/1997. na Martvilu su pronađene tri lucerne s volutama sa zaobljenim nosom (*Loeschcke IV*) čiji su diskovi reljefno ukrašeni s prikazom psa u trku s veprom<sup>1491</sup>, prikazom triju žena uz drvo oko kojeg je omotana zmija<sup>1492</sup>, te s prikazom muškarca s frigijskom kapom<sup>1493</sup>, a s Vlaške njive iz G-152/1983. također je objavljena jedna lucerna ovog tipa s prikazom dupina na disku.<sup>1494</sup> Svjetiljke s volutama i zaobljenog nosa proizvode se nešto kasnije od tipa *Loeschcke I*, ali se proizvode istodobno, ponegdje i u istim radionicama, te njihova proizvodnja kulminira u vrijeme cara Tiberija i vladavine Flavijevaca, do vremena cara Marka Antonija<sup>1495</sup>. Prema bliskoj analogiji iz muzeja u Bologni, moguće da je ulomak lucerne s vegetabilnim ukrasima na disku **kat. br. 6.40** pripadao tipu tome tipu lucerne s volutama i zaobljenog nosa (*Dressel II B*)<sup>1496</sup>. Obzirom na fragmentiranost i devastirani grobni kontekst, nije isključeno kako je ulomak upao naknadno u grobnicu.

Od druge polovice 1. st. po. Kr. prema kraju stoljeća, popularnost svjetiljki s volutama trokutastog i zaobljenog nosa preuzimaju pečatne svjetiljke (*Firmalampen*) koje su se proširile po čitavom Sredozemlju iz radionica u sjevernoj Italiji, a čija je izrada bila praktičnija i ekonomičnija za tržište.<sup>1497</sup> Za sada, jedan je primjerak ove svjetiljke sa zatvorenim kanalom i prikazom komične kazališne maske s pečatom *FOR(tis)* na dnu iz 1. st. po. Kr., poznat iz G-1/1997. na Martvilu, a pretpostavlja se da je manji broj ovog tipa svjetiljki u Isi posljedica nedovoljne istraženosti.<sup>1498</sup> Tim više, što je proizvodnja ovog tipa rimskih svjetiljki potvrđena u Isi upravo tijekom istraživanja na Martvilu 1980. g. nalazom najnovije izvedenog gornjeg ulomka kalupa lucerni s otvorenim

---

<sup>1490</sup> Ugarković 2019, I/2, str. 196, 201.

<sup>1491</sup> Katić 2009, str. 116, br. 5, T. XX. 5; Čargo 2021m, str. 240, kat. br. 17.

<sup>1492</sup> Katić 2009, str. 115, br. 3, T. XX. 3; Čargo 2021m, str. 240, kat. br. 18.

<sup>1493</sup> Katić 2009, str. 114, br. 6, T. XIX. 6; Čargo 2021m, str. 241, kat. br. 19.

<sup>1494</sup> Čargo *et al.* 2018, str. 81, kat. br. 122; Čargo 2021m, str. 240, kat. br. 16.

<sup>1495</sup> Mardešić 2002a, str. 352. Za distribucijsku kartu lucerni tipa *Loeschcke I* vidi Korać 2018, str. 22, a za tip *Loeschcke IV* vidi Korać 2018, str. 122.

<sup>1496</sup> Gualandi Genito 1977, str. 113, kat. br. 246, T. 36. 264.

<sup>1497</sup> Petruš 2021, str. 125.

<sup>1498</sup> Čargo 2021m, str. 235-236, 242, kat. br. 25.

kanalom tip *Loeschcke X, Iványi XVII, Buchi Xa*, datiranima u 1.-2. st. po. Kr., a koji je vjerojatno bio inspiriran proizvodima sjevernoitalskih radionica.<sup>1499</sup>

Također, treba spomenuti kako su u istoj grobnici na Martvilu G-1/1997. gdje su pronađene i gore navedene rimske lucerne, nađene i dvije svjetiljke kratkog polukružnog nosa (*Loeschcke VIII, Iványi VII*) s okomitom ručkom, od kojih je jedna ukrašena s erotskim prikazom, a druga je bez ukrasa s ovulima na ramenu.<sup>1500</sup> S Vlaške njive objavljene su tri lucerne okruglo-ovalnog tijela, kratkog, oblog nosa (tip *Iványi X, Broneer XXVII*) korintske produkcije, koje su ukrašene vegetabilnim ukrasima na ramenu i disku<sup>1501</sup>, te mitološkim prikazom na disku<sup>1502</sup> a datiraju se u 2. i 3. st. po. Kr.

Ukupno je 16 primjeraka helenističkih i rimskih lucerni pronađeno u 10 grobova prilikom istraživanjima jugozapadne nekropole na položaju Martvilo od 1976.-1985. g. Za dodatnih 6 lucerni pronađenih u tzv. *starim istraživanjima* na Martvilu, pouzdano znamo kojim grobovima pripadaju, dok se za 6 primjeraka u objavama samo nagađa ta pozicija nalaza. Općenito, helenističke lucerne iz Ise heterogena su skupina nalaza, koja sa stilističkog gledišta pripadaju crno-sivo-crvenopremazanoj, običnoj i reljefno ukrašenoj keramici. U odnosu na Vlašku njivu na kojoj su zastupljene u 2,67 % grobova, lucerne su na Martvilu zastupljene 2 %. Od 13 helenističkih lucerni, 4 primjerka (30%) bi se mogla pripisati lokalnoj proizvodnji, dok 9 primjeraka povezujemo s italskim, maloazijskim, istočnomediteranskim, egipatskim (?) radionicama. Slična situacija je i s nalazima svjetiljki na Vlaškoj njivi, što je moguće interpretirati kao odraz želja ožalošćenih, prilikom polaganja posebnijih predmeta u grobove.<sup>1503</sup> Tri primjerka rimskih lucerni (19%) pronađeni su u 2 grobnice, a samo jednu svjetiljku **kat. br. 6.20** možemo pripisati sjevernoitalsko podrijetlo, dok su druge dvije fragmentirane, pa je njihova atribucija otežana. Iste se vežu za grobnice G-6/1976.

---

<sup>1499</sup> Ostaci keramičke peći pronađeni su sjeverno od Zida 2 na položaju Martvilo 1980. g. tijekom istraživanja nekropole, vidi poglavlje *Povijest istraživanja jugozapadne isejske nekropole na položaju Martvilo od 1976.-1985.* Na tom mjestu pronađen je spomenuti gornji ulomak kalupa pečatne svjetiljke, rustikalno izvedeni terakotni kipić muškarca sa štapom (interpretiran kao igračka), te dva sinterirana ulomka dolija. O kontinuitetu isejske lončarske proizvodnji, te spomenutim nalazima vidi: Čargo, Miše 2010, str. 19-23.

<sup>1500</sup> Katić 2009, str. 113-114, br. 3, 4, T. XIX. 3, 4; Čargo 2021m, str. 241, kat. br. 20, 21.

<sup>1501</sup> Čargo 2021m, str. 241, kat. br. 22, 23.

<sup>1502</sup> Čargo 2021m, str. 241, kat. br. 24.

<sup>1503</sup> Ugarković 2019, I/1, str. 152.

i G-R2/1981. u kojima se nalazi kasnohelenistički lokalno proizvedeni keramički materijal, u kombinaciji s ranocarskim staklenim i koštanim grobnim inventarom.

## 12.2.II TERAKOTE

(Kat. br. 5.39, 5.40, 5.41, 15.4, 15.5, 51.7) - **6 primjeraka (0,1%)**

Umijeće izrađivanja terakotnih figura poznato je još od neolitika, kada se javljaju jednostavne, ručno modelirane figure, idoli, od gline<sup>1504</sup>. U antici, Grci su napravili pravu (r)evoluciju u keramografiji, u tehnološkom i umjetničkom aspektu lončarstva<sup>1505</sup>. Na brojnim lokalitetima širom Mediterana dokumentirani su nalazi terakota u svetištima, naseljima i na nekropolama gdje je praksa prilaganja ženskih terakota u grobovima stanovnika grčkih gradova i indigenih naselja posvjedočena u Italiji od kasnoklasičnog i tijekom helenističkog razdoblja.<sup>1506</sup> Sustavno su obrađene terakote iz grobova u Tarasu<sup>1507</sup>, javljaju se u grobovima u Metapontu<sup>1508</sup>, a osobito su bile popularne na Siciliji i Liparskim otocima.<sup>1509</sup> Na području Grčke, terakote u grobovima su evidentirane u Ateni, Troji, Korintu., preko 1000 terakota je pronađeno u grobovima u Myrini u Maloj Aziji.<sup>1510</sup>

U Dalmaciji, poznati su i primjerci terakota iz Fara, iz naseobinskog konteksta, interpretirani kao kipići za privatnu i kultnu namjenu<sup>1511</sup>. Uz kipiće su pronađeni i ulomci nekoliko kalupa za izradu terakota (tanagra, žensko poprsje s polosom, muška atletska figura)<sup>1512</sup>. Terakotne figure pronađene su i u Saloni<sup>1513</sup>, Trogiru<sup>1514</sup>, Sikulima<sup>1515</sup>, Ninu<sup>1516</sup>, Nadinu<sup>1517</sup>, te na Palagruži<sup>1518</sup>. Najveća autentična zbirka

---

<sup>1504</sup> Sanader 1997, str. 37.

<sup>1505</sup> Jovanović 2021h, str. 217.

<sup>1506</sup> Ugarković 2019, I/1, str. 135.

<sup>1507</sup> Graepler 1997.

<sup>1508</sup> Link Malone 1998.

<sup>1509</sup> Ochner 1983; Bernabó Brea, Cavalier 2001; Bernabó Brea, Cavalier 2002.

<sup>1510</sup> Ugarković 2019, I/1, str. 135, bilj. 1202. vidi tamo navedenu literaturu.

<sup>1511</sup> Nardelli 2000, str. 87; Jeličić-Radonić, Katić 2015, str. 143-145.

<sup>1512</sup> Jeličić-Radonić, Katić 2015, str. 143-145.

<sup>1513</sup> Nardelli 2000, str. 46, kat. br. 9; str. 57, kat. br. 27; str. 58-60, kat. br. 30, 32-33; str. 69-70, kat. br. 59-60, str. 77-78, kat. br. 78-79.

<sup>1514</sup> (Čiovo) Paraman, Ugarković 2021, str. 115, 122, T. 2. 3.

<sup>1515</sup> Kamenjarin, Šuta 2014, str. 68, inv. br. 3806, 3807.

<sup>1516</sup> Giunio 1999.

<sup>1517</sup> Ugarković 2019, I/1, str. 135, bilj. 1207.

<sup>1518</sup> Kirigin 2012, str. 71, sl. 64.

terakota u Hrvatskoj čuva se u AMS, a sastoji se većinom od dekontekstualiziranih viških primjeraka koje je muzej otkupio u prošlom stoljeću iz privatnih zbirki Lučić-Roki i Dojmi.<sup>1519</sup> Obzirom na dobru očuvanost viških terakota, pretpostavlja se da su bili grobni nalazi većinom s Martvila, što svakako treba uzeti s oprezom, obzirom da su terakote pronađene i na istočnoj isejskoj nekropoli.<sup>1520</sup> O terakotama pronađenim na zapadnoj nekropoli na položaju Martvilo tijekom *starih istraživanja*, postoje nažalost samo šturi ili nepotpuni podaci o okolnostima nalaza, pa su tako u istraživanjima tijekom 1948. g. pronađene dvije cjelovite terakote stojećih žena s ukrasom na glavi (*sphedone*) i *lampadion* frizurom<sup>1521</sup>. Tijekom istraživanja 1955. na zapadnoj strani nogometnog igrališta pronađene su terakote božanstava: Afrodite (tip *Ourania*)<sup>1522</sup>, te fragmentirana terakota Dioniza i Arijadne<sup>1523</sup>, a u G-IV/1955. dokumentirana je terakota Erosa i Psihe u zagrljaju<sup>1524</sup>, te *pinakes* na kojem su prikazana dva erota<sup>1525</sup>. Na Vlaškoj njivi su pronađene terakote (uglavnom tipovi stojećih i sjedećih ženskih figura te ženskih poprsja) u grobovima s odraslim pokojnicima s kraja 4. st. do 1. st. pr. Kr., od kojih je dio uvezenih s područja južne Italije, Sicilije, moguće Albanije, a neke su izrađene i u Isi.<sup>1526</sup> Spomenimo kako se manji broj terakota iz Ise i Fara čuva u Nacionalnom arheološkom muzeju u Veneciji, kamo su za vrijeme II. svjetskog rata doneseni iz muzeja sv. Donata u Zadru; nemoguće je, međutim, odrediti pouzdano viško podrijetlo za bilo koji od tamošnjih primjeraka.<sup>1527</sup>

Tijekom istraživanja na Martvilu od 1976.-1985. g. u tri grobnice (G-5/1976., G-15/1979. i G-51/1982.) dokumentirano je šest terakotnih figura. U G-5/1976. su bila ukopana 3 pokojnika, no nemamo podataka o njihovom spolu ni dobi, a grobnica se datira u drugu polovicu 3. st. pr. Kr. U njoj su pronađene tri fragmentirane terakotne figure **kat. br. 5.39, 5.40, 5.41**, među kojima raspoznavamo glavu vjerojatne božice Afrodite Uranije **kat. br. 5.39** s kosom skupljenom u pundžu, obavijenom *sphendonom*, čiji su slični dekontekstualni primjerci pronađeni u Visu<sup>1528</sup>, te na Martvilu tijekom

---

<sup>1519</sup> Jovanović 2021h, str. 222-227, kat. br. 5-9, 15, 20, 32.

<sup>1520</sup> Ugarković 2019, I/1, str. 135-138.

<sup>1521</sup> Jovanović 2021h, str. 22-23, kat. br. 4, 12, tamo vidi objave i relevantnu literaturu.

<sup>1522</sup> Jovanović 2021h, str. 224, kat. br. 17 i tamo navedene objave te literatura.

<sup>1523</sup> Jovanović 2021h, str. 225, kat. br. 23 (vidi druge objave i literaturu).

<sup>1524</sup> Jovanović 2021h, str., 225, kat. br. 24 (vidi druge objave i literaturu).

<sup>1525</sup> Jovanović 2021h, str. 226, kat. br. 25 (vidi druge objave i literaturu).

<sup>1526</sup> Ugarković 2019, I/1, str. 138.

<sup>1527</sup> Jovanović 2021h, str. 218, sl. 1.

<sup>1528</sup> Jovanović 2021h, str. 224, kat. br. 16. vidi tamo navedene objave.

starih istraživanja<sup>1529</sup>, konkretno u G-IV/1955.<sup>1530</sup>, kao i na Vlaškoj njivi u G-28/1983., svi u kontekstu 2. st. pr. Kr.<sup>1531</sup> Kod nas, osim na Visu, ovakav tip terakote evidentiran je u helenističkom grobu s Čiova s kraja 2. do 1. st. pr. Kr.<sup>1532</sup>. Također, poznati su nam primjerci iz grobova u Tarasu<sup>1533</sup> gdje se poneke interpretiraju kao Menade s datacijom od 225.-100. g. pr. Kr. (Graepler faza D i E)<sup>1534</sup>. Ovakvi tipovi terakota polunagih stojećih žena (božica na polukružnom postolju) oslonjenih na stup, intenzivno su se proizvodile tijekom 3. st. pr. Kr. u južnoitalskim grčkim gradovima.<sup>1535</sup> Zbog različitog načina pečenja vidljivog u presjeku i fakturi keramičkih ulomaka, pretpostavljamo da fragment gornjeg dijela terakote **kat. br. 5.41** također pripada tipu stojeće žene, ali ga ne povezujemo s **kat. br. 5.41**. U istoj grobnici pronađeni su ulomci terakotnog ženskog poprsja s perforiranim visokim, neukrašenim polosom **kat. br. 5.40**. Gotovo cjelovito sačuvana terakota ženskog poprsja s visokim, perforiranim polosom pronađena je u G-212/1983. iz kasnog 2. do 1. st. pr. Kr.<sup>1536</sup>, a takav tip ženske protome s visokim polosom, pretpostavljene sicilijanske provenijencije iz 4. st. pr. Kr. poznat nam je iz Visa.<sup>1537</sup> Iz Resnika su nam također poznata dva primjerka ženskih poprsja s polosom, a interpretiraju se kao rimskodobni vrčevi.<sup>1538</sup>

U G-15/1979. dokumentirane su dvije terakote: teatarska maska **kat. br. 15.4**, te model broda **kat. br. 15.5**. Za ovu grobnicu nemamo nikakvih podataka o pokojnicima, a datira se u 3. st. pr. Kr. Teatarska maska **kat. br. 15.4** vjerojatno predstavlja lik mladića kovrčave kose (*Oûlos neaniskos*) iz Nove komedije, čije primjerke nalazimo na Liparskim otocima gdje se pretpostavlja njihova lokalna proizvodnja<sup>1539</sup>, a jedan se primjerak nepoznatog konteksta čuva u muzeju u Sirakuzi<sup>1540</sup>. Model broda **kat. br. 15.5** sačuvan je djelomično, nedostaju mu bočni dijelovi i krma, a u nedostatku direktnih analogija, te obzirom na izvedbu, moguća je i lokalna proizvodnja.

---

<sup>1529</sup> Jovanović 2021h, str. 224, kat. br. 17. vidi tamo druge objave i literaturu.

<sup>1530</sup> Čargo 2010a, str. 166-167, kat. br. 88-89.

<sup>1531</sup> Ugarković 2019, I/1, str. 135.

<sup>1532</sup> Paraman, Ugarković 2021, str. 115, 122, T. 2. 3.

<sup>1533</sup> Guagliati 1931, 35, sl. 23-24, 2; Graepler 1997, str. 127, sl. 105, 106.

<sup>1534</sup> Graepler 1997, str. 212-213.

<sup>1535</sup> Nardelli 2000, str. 51.

<sup>1536</sup> Ugarković 2019, I/1, str. 137, sl. 174.

<sup>1537</sup> Jovanović 2021h, str. 222, kat. br. 1. (vidi prethodne objave).

<sup>1538</sup> Kamenjarin, Šuta 2011, str. 68, inv. br. 3806, 3807.

<sup>1539</sup> Cavalier 2019, sl. 16. 2.

<sup>1540</sup> Bernabó Brea, Cavalier 2001, str. 195-197.



Iznad G-51/1982. datirane u 2. st. pr. Kr., u kojem su antropološkom analizom potvrđeni koštani ostaci djeteta u prvoj godini života, pronađen je ulomak terakote s mogućim tragovima bijele boje - desna strana ženskog lica s pramenovima kose, okom, nosom i polovicom usana. Skraćene, šuplje ženske figure, obično namijenjene za vješanje javljaju se od sredine 6. st. pr. Kr. na grčkom otoku Rodu, odakle su se preko egejskog područja proširile u Beociju i Atenu, a također su u velikom broju pronađene na Siciliji.<sup>1541</sup> Ovakve terakote povezuju se s božicama Demetrom i Perzefonom, a pronađene su u Tarasu<sup>1542</sup> i Metapontu<sup>1543</sup> s nešto ranijom datacijom od prve polovice 4. st. pr. Kr. Obzirom na kontekst nalaza u grobnici i fragmentiranost terakote, ne možemo se opredijeliti za precizniju dataciju od helenističkog doba. Također, teško je odrediti je li terakota bila inicijalno položena u grobnicu ili je dio pogrebnih rituala koji su prakticirani uz grob, te treba li je uopće vezivati uz ovu grobnu cjelinu. Prema navedenim nalazima sa zapadne i istočne nekropole, možemo zaključiti da se terakote prilažu u isejske grobnice tijekom čitavog helenizma, u grobove odraslih pokojnika oba spola, a moguće i u dječje grobove.

### **12.2.III UTEZI ZA TKALAČKI STAN<sup>1544</sup>**

(Kat. br. 6.22, 6.23, 6.24) – **3 primjerka (0,5%)**

Keramički utezi za tkalački stan višestruko su dokumentirani u Visu<sup>1545</sup>, u kontekstu obje nekropole<sup>1546</sup> i na prostoru grada<sup>1547</sup>. Prema obliku, razlikujemo dva tipa utega pronađenih na visu: tip I i tip IIa-c. Tip I ima oblik krnje četverostrane piramide (približno jednakih stranica) i blago zaobljenih uglova s jednom ili dvije kružne perforacije u gornjoj, užoj polovici, s jednom ili dvije kružne perforacije u gornjem dijelu<sup>1548</sup>. ), Tip II ima tri inačice a-c, a općenito se radi o utezima diskoidalnog oblika s

---

<sup>1541</sup> Link Malone 1998, str. 772.

<sup>1542</sup> Ori Taranto 1989, str. 119.

<sup>1543</sup> Link Malone 1998, str. 771, sl. 19.1.

<sup>1544</sup> Keramički utezi s Visa prezentirani su u radu „U potrazi za isejskom niti - keramički utezi za tkalački stan iz antičke Ise“ autorica J. Jovanović i J. K. Fileš Kramberger na znanstvenom skupu „Salona između Sredozemlja i Panonije“ održanog od 11. do 15. listopada 2021. u Solinu, u organizaciji Hrvatskog arheološkog društva. Rad je u pripremi za objavu u Izdanjima Hrvatskog arheološkog društva.

<sup>1545</sup> Čargo 2021f, str. 100-102, kat. br. 90-92, 99 (vidi prethodne objave).

<sup>1546</sup> Ugarković 2019, I/1, str. 145, sl. 186.

<sup>1547</sup> Čargo 2021f, str. 101-102, kat. br. 94-98, 100.

<sup>1548</sup> Čargo 2021f, str. 102, kat. br. 99-100; Kirigin 2008, str. 129, kat. br. 85.

kombinacijom zaravnjenog dna i vrha (tip IIa-b), te s kombinacijom zaravnjene i konveksne stranice (tip IIc). Tijekom istraživanja na Martvilu 1976.-1985. u G-6/1976. pronađena su tri gotovo cjelovito sačuvana diskoidalna keramička utega s dvije perforacije **kat. br. 6.22, 6.23, 6.24**. U grobnici je bilo ukopano 9 pokojnika prema terenskoj dokumentaciji, no nemamo podataka o njihovom spolu i dobi. Utezi **kat. br. 6.22 i kat. br. 6.24** nemaju sačuvano dno, a obje stranice su im zaravnjene čime bi odgovarali inačici tipa Ib1. Na **kat. br. 6.22** vidljivi su tragovi gorenja. Uteg **kat. br. 6.23** ima zaravnjeno dno i obje stranice su mu konveksne čime bi pripadao varijanti tipa Ib3. Istraživači pretpostavljaju da se iznad grobnice nalazio razrušeni rimskih grob uz koji povezujemo cjelovito sačuvani stakleni balzamarij koničnog tijela (**kat. br. 6.41**), ulomak staklenog tordiranog štapića (moguće preslice, **kat. br. 6.33**) stakleni rimsku lucernu s volutama (**kat. br. 6.20**), te mogući ulomak rimskog natpisa (**kat. br. 8**). Moguće da su i ovi utezi pripadali rimskom grobu, obzirom da su ovakvi keramički utezi kronološki neosjetljivi, obzirom da su nam ovakvi oblici poznati još od brončanog doba na Kreti<sup>1549</sup>. Na Vlačkoj njivi, pronađena su dva diskoidalna utega u G-38/1983. i G-142a/1983<sup>1550</sup>. Iz G-38/1983. nemamo podatke o spolu i dobi pokojnika, ali je pokojnik bio sahranjen obredom incineracije, a grobnica se datira u kasno 2. st. pr. Kr.<sup>1551</sup> U G-142a/1983. koja je činila dvojnu grobnicu s G-142/1983., obje datirane u 2.-1. st. pr. Kr., ukopana je odrasla osoba bez podataka o spolu, ritusom inumacije.<sup>1552</sup> Ovakvi diskoidalni utezi poznati su nam iz Fara<sup>1553</sup>, Sikula<sup>1554</sup> i Tragurija<sup>1555</sup>, Narone<sup>1556</sup>, od kojih čak neki imaju i grafite<sup>1557</sup>.

Iz navedenog možemo zaključiti da se keramički utezi za tkalački stan počinju prilagati na obje isejske nekropole tijekom podmaklog helenzima (od kasnog 2. st. pr. Kr.), u grobovima odraslih pokojnika u kojima se prakticira i inhumacijski i incineracijski ritus ukopa.

---

<sup>1549</sup> Nosch 2015, str. 120, sl. 6.9.

<sup>1550</sup> Ugarković 2019, I/1, str. 145, sl. 186.

<sup>1551</sup> Ugarković 2019, I/2, str. 162, 164, kat. br. 38.6, UTG 1.

<sup>1552</sup> Ugarković 2019, I/2, str. 228,

<sup>1553</sup> Jeličić Radonić 1995, str. 96, kat. br. 58.

<sup>1554</sup> Kamenjarin, Šuta 2011, str. 92-93, kat. br. 3752-3755, 3757-3758.

<sup>1555</sup> Kamenjarin, Šuta 2011, str. 92.

<sup>1556</sup> Topić 2017, str. 177-178, 252. T. 24. 239

<sup>1557</sup> Čače *et al.* 2022, str. 124, kat. br. HV 15. Za piramidalne utege iz Muzeja starog grada vidi prethodnu stranicu.

## 12.2.IV PROJEKTIL ZA PRAČKU

(Kat. br. R2.5) – 1 primjerak (0,2%)

U paljevinskom grobu R2/1981. pronađena je keramička kuglica, moguće projektil za pračku **kat. br. R2.5**. Grobnica je datirana na prijelazu stare u novu eru, a nemamo podatka o pokojniku/cima. Projektili za pračku od pečene gline uobičajeno bikoničnog oblika, poznati su na željezodobnim i rimskim lokalitetima u Britaniji, a kako bi povećali njihovu težinu u odnosu na veličinu, izrađeni su od pročišćene gline unutar koje bi se ponekad ubacio kamenčić.<sup>1558</sup> Potencijalni kameni projektil za pračku **kat. br. 16.41** dokumentiran je u G-16/1976. iz 2.-1. st. pr. Kr., a za oba primjerka možemo pretpostaviti da nisu namjerno priloženi u grobove već su slučajno završili na prostoru nekropole.

## 12.2.V KEMIJSKA KOMPOZICIJA PREMAZA NA HELENISTIČKOJ KERAMICI S NEKROPOLE MARTVILO U VISU<sup>1559</sup>

(STRUČNI IZVJEŠTAJ)

### Uvod

Studije provenijencije fine helenističke keramike tradicionalno se oslanjaju na arheološke komparativne stilsko-metodološke analize posuda. Posljednjih godina stilsko-metodološke analize nadopunjuju se znanstvenim metodama za analizu keramike. Ove znanstvene metode, povučene iz prirodnih znanosti i prilagođene arheološkim pitanjima porijekla i tehnologije, sastoje se od detaljnih kompozicijskih analiza sastava keramike. Detaljna slika kemijskog sastava keramike, koja uključuje detekciju elemenata koji su prisutni u velikoj količini u keramici, tzv. *major elements* (Si, Ti, Al, Fe, Mn, Mg, Ca, Na, K i P) i ostalih elemenata koji su prisutni u keramici u tragovima ili tzv. *trace*

---

<sup>1558</sup> Griffiths 1989, str. 258. Griffiths navodi rijetke okrugle primjerke koji su rezultirali takvim oblikom zbog trenja i erozije nastale od udarca ili su jednostavno bili izobličeni.

<sup>1559</sup> Dr. sc. Maja Miše (Institute of Archaeology, University College London) napravila je uzorke odabranih keramičkih ulomaka iz grobova na Martvilu predstavljenih u ovom poglavlju, te njihovu arheometrijsku analizu i interpretaciju, kojom ovom prigodom srdačno zahvaljujem na suradnji. Metodologija i preliminarni rezultati arheometrijskih analiza izloženi su u radu M. Miše, M. Charlton, J. Jovanović „Potters and painters: Application of geochemical analysis to Greek and Hellenistic painted vases“ na 10. MetArh Conference (Zagreb, 1.-2. prosinca 2022.), a u pripremi je rad za objavu u časopisu Archaeological and Anthropological Sciences.

*elements*. Identifikacijom kemijskog sastava keramike i kvantitativnim analizama, te usporedbom s geološkim okolišem i sirovom glinom, moguće je odrediti podrijetlo posuda. Prilikom analiza moramo također uzeti nekoliko čimbenika u obzir kao što su ljudska aktivnost i okoliš, koji mogu utjecati na promjenu originalnog sastava gline. S obzirom da kemijski sastav keramike ovisi o pripremi i pečenju gline te post-depozicijskim promjenama utjecajem okoliša kojemu je keramika izložena tisućljećima, kemijska analiza zahtijeva preciznost i točnost. Većina ovih promjena se vidi na glavnim elementima u keramičkom sastavu. Naime, zbog njihove obilnosti, oni su više podložni promjenama, bilo ljudskim ili prirodnim faktorima. S druge strane, elementi koji su prisutni u keramici u tragovima (*trace elements*) su stabilniji i manje podložni promjenama, upravo su ti koji arheolozima odgovaraju na pitanje o provenijenciji keramičkih posuda, jer su njihova prisutnost i količina povezani sa stijenama na kojima se formirala glina.

Različiti alati, poput *X-ray Fluorescence* (XRF), *Instrumental Neutron Activation Analysis* (INAA) i *Inductive Coupled Plasma – Mass Spectrometry* (ICP-MS), koriste se za detaljnu kvalitativnu analizu kemijskih elemenata prisutnih u tijelu keramike. Osim preciznosti u detekciji glavnih elemenata, navedene metode su učinkovite i u identifikaciji tzv. *trace elements*, važnih za identifikaciju provenijencije posuda. Međutim, sve navedene metode daju vrlo detaljan i precizan kemijski sastav tijela keramike, ali ne i premaza te ukrasa na keramici. Zbog toga što nije moguće prikupiti, pa i odvojiti premaz od tijela keramike, barem ne u dovoljnoj količini za detaljne analize, sastav premaza keramike radi se pomoću elektronskog mikroskopa, *Scanning Electron Microscope* (SEM). Ova metoda omogućuje tzv. točkastu analizu, odnosno analizu određenog dijela premaza, ali ne i cjelokupnog kemijskog sastava, te identifikaciju glavnih elemenata, dok preciznost slabi kod detekcije elemenata u tragovima.

### **Arheološko pitanje**

Pitanje kako se premaz nanosio na helenističko fino posuđe, te kako i na kojoj temperaturi se pekao, provlači se kroz arheološku literaturu još od 1952. g. i J. V. Nobelove knjige *The Techniques of Painted Attic Pottery*. Nobel je nizom eksperimenata pokazao da se

atička crno i crvenofiguralna keramika pekla jednom u peći, ali kroz tri faze. Prva je oksidacijska faza na 800 °C, kada željezov oksid prisutan u glini premaza dobiva crvenu i narančastu boju. Zatim slijedi redukcijska faza, kada se zatvaraju zračni ventili u peći, a temperatura dostiže 950 °C. Dodani organski materijali tijekom gorenja stvaraju ugljični monoksid umjesto ugljičnog dioksida, te u kombinaciji sa željezovim oksidom iz gline, posuda postaje tamnosiva do crna. Posljednja faza je re-oksidacijska kada se zrak ponovno pušta u peć, a temperatura smanjuje na 900 °C. Kisik je promijenio poroznu glinu premaza na posudi iz sive u svijetlu narančasto-crvenkastu boju, dok glina premaza koje je imala više željeza ostaje crne boje, jer je u prijašnjoj redukcijskoj fazi sinterirana, te je spriječila daljnje kemijske reakcije i ostavila željenu crnu boju. Ova tehnika zahtijevala je preciznost i vještinu keramičara, ali i osobe koja je nadzirala rad keramičke peći. No, tijekom helenističkog razdoblja, kako je S. Rotroff primijetila, kvaliteta crnog premaza opada te dobiva smeđu do crvenkastu boju<sup>1560</sup>. U posljednje vrijeme, postavlja se pitanje ovisi li kvaliteta premaza o radionici koja je proizvodila keramiku i vješтини keramičara u procesu učenja<sup>1561</sup>, ili pak do sastava gline s kojom se proizvodio premaz. Ovu posljednju hipotezu iznijela je E. Aloupi-Siotis<sup>1562</sup> pretpostavljajući da je crni premaz visoke kvalitete napravljen od atičke gline koja se izvozila za izradu premaza. Kako bi potvrdili ovu hipotezu, odnosno provjerili je li glina od koje je napravljen premaz ista kao i ona koja se koristila za izradu tijela posude, potrebno je napraviti detalje analize na tijelu i premazu posude.

S obzirom da gore navedene metode nisu prikladne za obje analize, tijekom 2020. g. na Institutu za arheologiju University College London, započeli smo novu metodu analize pomoću *Laser Ablation Inductively Coupled Plasma Mass Spectrometry* (LA-ICP-MS). Ova metoda pomoću lasera može analizirati sastav tijela i premaza posude u isto vrijeme, te omogućuje direktnu usporedbu kemijskog sastava, glavnih elemenata i elemenata prisutnih u tragovima, na premazu i tijelu posude. Stoga smo odlučili napraviti analize na različitim premazima helenističkih posuda iz nekropole Martvilo u Isi, te odgovoriti na pitanje provenijencije posude, ali i tehnologije kako su one napravljene.

---

<sup>1560</sup> Rotroff 1997.



<sup>1561</sup> Miše *et al.* 2020.





<sup>1562</sup> E. Aloupi-Siotis 2020.

## Materijali

Preliminarne analize kemijskog sastava napravljene su na crnopremazanoj, crvenopremazanoj, smeđepremazanoj i sivopremazanoj keramici, helenističkoj reljefnoj keramici te keramici s bijelim premazom iz nekropole Martvilo u Isi (**T. 6**). Ukupno osam ulomaka je analizirano u prvoj fazi analize, kvalitativnoj analizi, a čije rezultate predstavljamo u ovom kratkom izvještaju.

**Tablica 6 Analizirani ulomci helenističke premazane keramike**

|   |  |
|---|--|
|   | <p>Ulomak <i>Gnathia</i> keramike<br/>Crnopremazana keramika<br/>AMS, inventarni broj: 56016<br/>Lokalitet: Vis, Martvilo<br/>Grob 23<br/>Zaštitna iskopavanja 1980.</p> |
|  | <p>Ulomci trbuha stolne amfore<br/>Crvenopremazana keramika<br/>AMS, inventarni broj: 39407<br/>Lokalitet: Vis, Martvilo<br/>Grob IV, iskopavanje 1955.</p>              |
|  | <p>Ulomci unguentarija<br/>Smeđepremazana keramika<br/>AMS, inventarni broj: 64891<br/>Lokalitet: Vis, Martvilo<br/>Grob 13<br/>Zaštitna iskopavanja 1976.</p>           |

|   |  |
|---|--|
|    | <p>Ulomak vrata <i>Gnathia</i> enohoje<br/> Crno premazana keramika s ukrasom<br/> AMS, inventarni broj: 56508<br/> Lokalitet: Vis, Martvilo<br/> Grob 9<br/> Zaštitna iskopavanja 1976.</p> |
|    | <p>Ulomak zdjele<br/> Helenistička reljefna keramika<br/> AMS, inventarni broj: 62052<br/> Lokalitet: Vis, Martvilo<br/> Grob 28<br/> Zaštitna iskopavanja 1981</p>                          |
|  | <p>Ulomci enohoje<br/> Sivo premazana keramika<br/> AMS, inventarni broj: 39081<br/> Lokalitet: Vis, Martvilo<br/> Grob IV, iskopavanje 1955.</p>  |
|  | <p>Ulomak ručke enohoje<br/> Keramika s bijelim premazom<br/> AMS, inventarni broj: 67732<br/> Lokalitet: Vis, Martvilo<br/> Grob 46<br/> Zaštitna iskopavanja 1982.</p>                     |

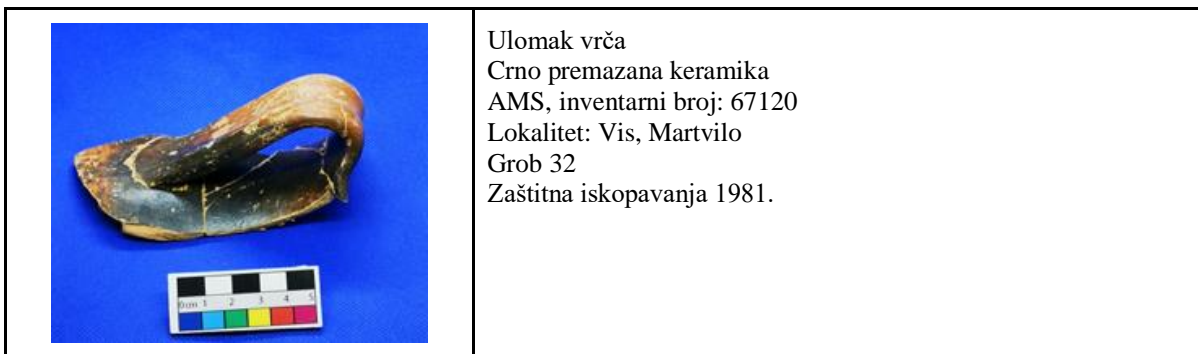

## Rezultati

Pomoću lasera, *Laser Induced Breakdown Spectroscopy* ili LIBS analize detektirana su 53 kemijska elementa prisutna u tijelu i u premazu na ulomcima iz Ise. Preliminarne kvalitativne analize pokazala su razlike u prisustvu glavnim elementa poput magnezija (Mg) i željeza (Fe), odnosno njihovo veće prisustvo u crnom i sivom premazu za razliku od smeđeg i crvenoj premaza (T. 7).

**Tablica 7 Graf s rezultatima kvalitativne analize na različitim premazima helenističke keramike iz Ise (boja spektra odgovara boji premaza na keramici)**

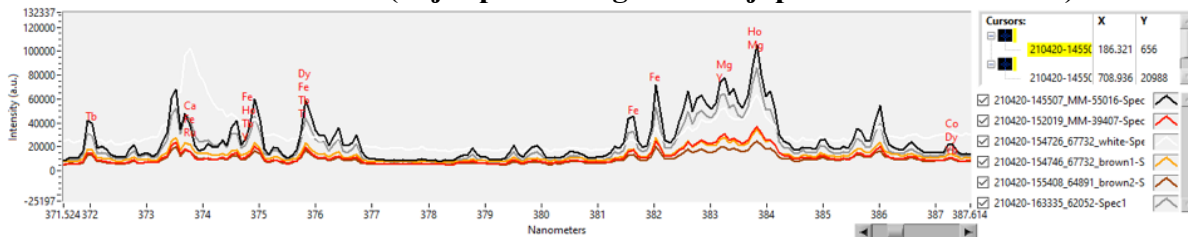

Ulomak s bijelim premazom pokazao se različitim od ostalih ulomaka u količini kalcija (Ca), te možemo pretpostaviti da glina iz koje je napravljen premaz vrlo vjerojatno kaolin (T. 8).

**Tablica 8 Graf s prikazima Ca u bijelom premazu u usporedbi s premazima drugačije boje na helenističkoj keramici iz Ise**

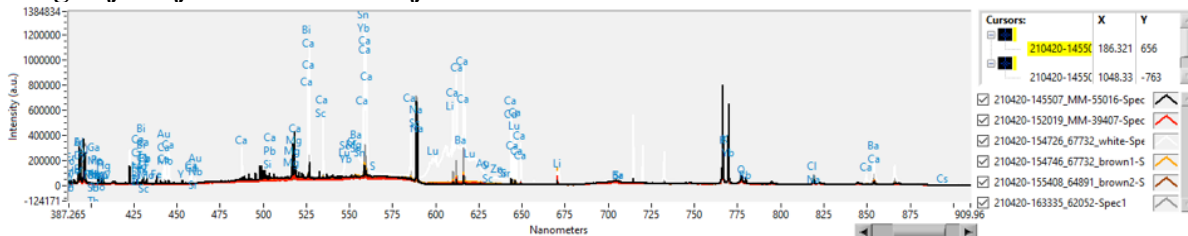

Pored kvalitativne analize, pomoću multivarijabilne statističke analize, odnosno analize osnovnih komponenta (*Principia Component Analysis* ili PCA) na 53 kemijska



elementa, usporedili smo kemijski sastav tijela s premazom na istoj posudi. Tri analize laserom su povučene na ulomcima na istom mjestu kako bi se detektirala kompozicija premaza i tijela ulomka. Prema PCA grafu ispod vidimo da se kompozicija premaza međusobno razlikuje, odnosno da svaki ulomak s različitim premazom čini jednu klaster grupu na PCA grafu (**T. 9**). Međutim, postoje suptilne razlike između premaza i tijela unutar pojedinih ulomaka. Prve dvije grupirane točke unutar svakog klastera, na grafu ispod (**T. 10**), predstavlja kompoziciju premaza, dok treća točka predstavlja kompoziciju tijela posude. Međutim, primjećuju se razlike na grafu između dviju crno premazanih ulomaka. Stoga smo odlučili napraviti novu analizu osnovnih komponenata usporedbom samo ulomaka s crnim premazom. Razlike između dva ulomka s crnim premazom se vide u glavnim elementima, željezu (Fe) i aluminiju (Al). Ove razlike upućuju na različite pripreme gline za premaz na posudama AMS 56016 i AMS 67120. No, ono što ova dva ulomka crno premazane keramike razlikuje je prisutnost elemenata u tragovima (**T. 11**). Naime, razlika se vidi u prisutnost srebra (Ag), koji je više prisutan u ulomku s kompaktnim crnim premazom sjajnog odsjaja (AMS 56016) u odnosu na crnim premaz bez sjajnog odsjaja (AMS 67120). Čini li upravo Ag razliku između dva ulomka, vrijedi istražiti dalje, te je li srebro prisutno u sirovoj glini ili se pak dodavalo u glinu za premaz, sljedeća je faza našeg istraživanja kada ćemo primijeniti istu tehniku na sirovoj glini za koju je potvrđeno da se koristila tijekom helenističkog razdoblja u radionici u Isi<sup>1563</sup>.

---

<sup>1563</sup> Miše *et al* 2020.

**Tablica 9 Graf s prikazom rezultata analize osnovnih komponenata na helenističkoj premazanoj keramici (Principal Component Analysis)**

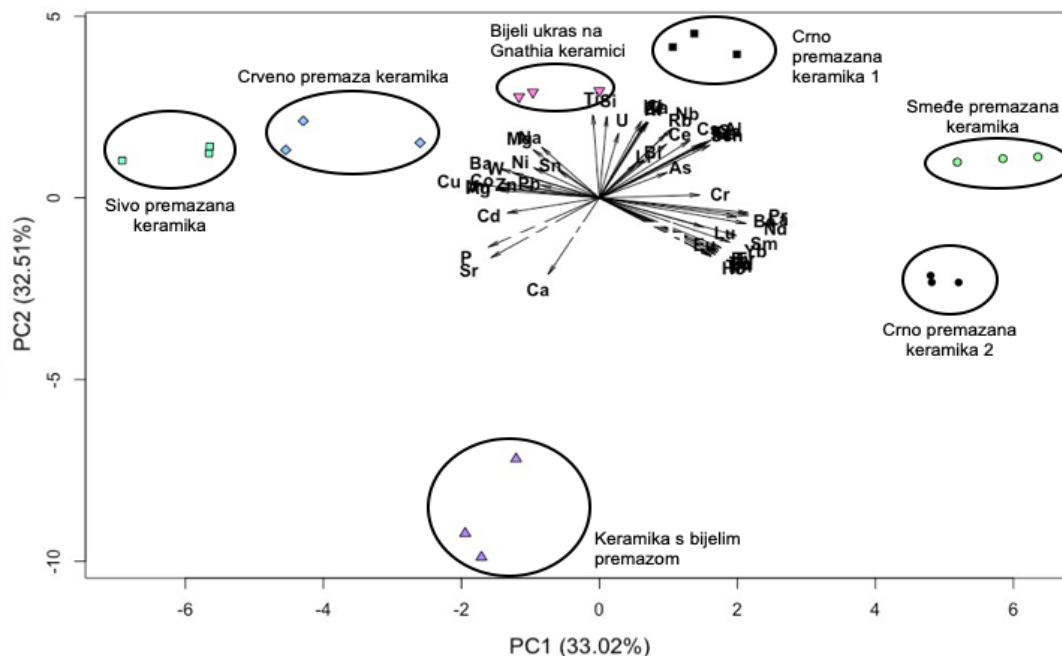

**Tablica 10 Graf s prikazom rezultata analize osnovnih komponenata na crnoj premazanoj keramici usporedbom glavnim elementima (Principal Component Analysis)**

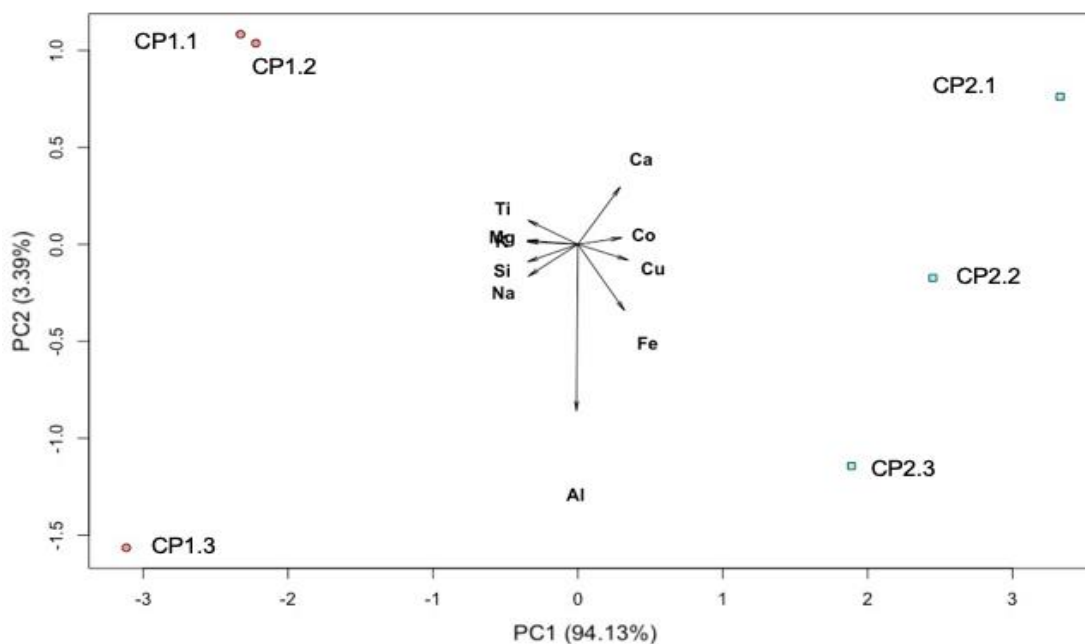

**Tablica 11 Graf s prikazom rezultata analize osnovnih komponenata na crnoj premazanoj keramici usporedbom elemenata prisutnih u keramici u tragovima (Principal Component Analysis)**

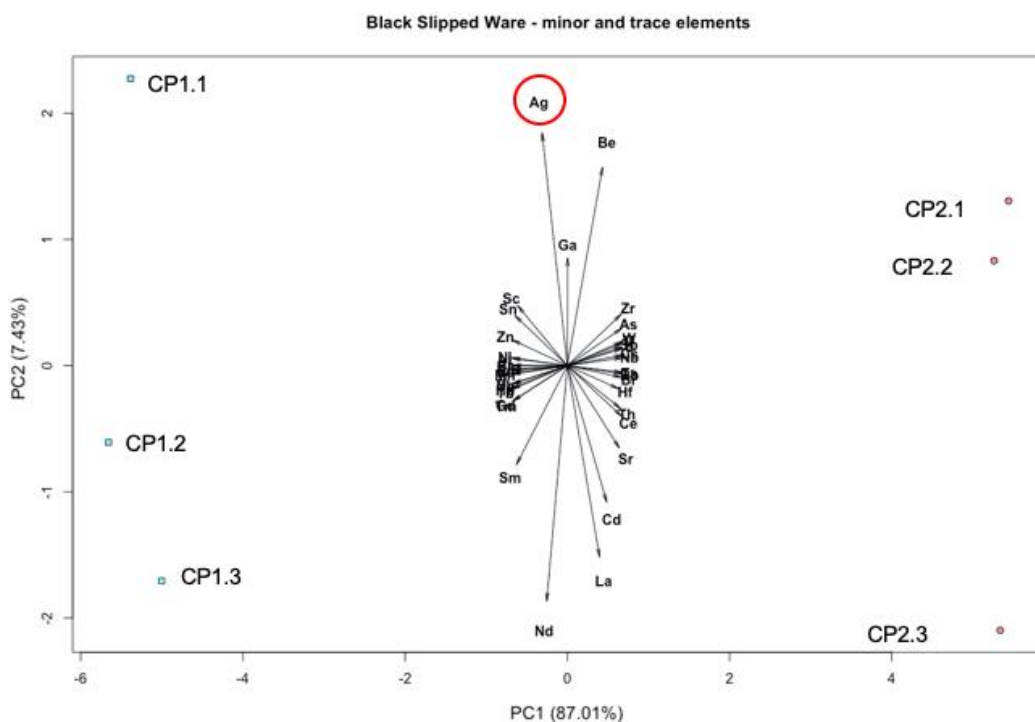

## 12.3 METALNI NALAZI

### 12.3.I ORUŽJE / ORUĐE

(**Vrh strelice:** 53.1. **Noževi:** 6.28, 6.29, 6.30, 6.31, 34.13. **Udica:** 34.11. **Čavli i čavlići:** 5.43, 7.9, 9.7, 14.29, 29.13, 29.14, 29.15, 29.16 (?) 34.16, 35.6, 37.8, 39.12, 50.56, 50.57, 50.58, 50.59, 50.60, R2.2, R8.9 (?). – **24 primjerka + 2 primjerka? (19,9%)**)

#### Vrh strelice

(Kat. br. 53.1) – **1 primjerak (0,8%)**

Jedini metalni primjerak oružja pronađen na nekropoli Martvilo od 1976.-1985. je brončani vrh trobridne strelice s kružnim tuljcem za nasad (**kat. br. 53. 1**). Prema podacima iz terenske dokumentacije, na nekropoli tijekom spomenutih istraživanja nigdje nije evidentiran G-53/1985., pa jedini podatak koji imamo o pronalasku ove grobnice je nalaz spomenutog vrha strelice. Ovakav tip strelica poznat je već od 8. st. pr. Kr. na Bliskom istoku, a do 6. st. pr. Kr., posredstvom Skita, oblik preko južne

Rusije stiže u srednju Europu i Grčku, odakle ga Grci prenose na zapad<sup>1564</sup>. Postepeno brončane strijele zamjenjuju željezni primjerci koje Rimljani preuzimaju od pomoćnih jedinica s osvojenih područja, te ih započinju koristiti tijekom kasnorepublikanskog razdoblja (2. st. pr. Kr.).<sup>1565</sup> Identične brončane strelice pronađene su na području Bospora u slojevima 4. i 3. st. pr. Kr.<sup>1566</sup> Na južnoj padini Salamandrije na Palagruži, među grčkim i rimskim ulomcima keramike, grčkog novca od 4.-2. st. pr. Kr. i drugim metalnim nalazima, pronađen je jedan vrh brončane trobridne strelice<sup>1567</sup>. Vrhovi trobridnih metalnih strelica pronađeni su i na području Fara; datiraju se u 5. st. pr. Kr., a njihova izrada pripisuje se lokalnim kovačima.<sup>1568</sup> Također, jedan vrh brončane trobridne strelice pronađen je na širem području Gradine kod Dragišića tijekom rekognosciranja gradinskog platoa i njegove okolice.<sup>1569</sup>

Zakinuti nepoznatim okolnostima nalaza, ne možemo sa sigurnošću znati je li vrh strelice bio položen uz pokojnika (kao mogući dio njegovog oružanja), mada je pronađen na prostoru zapadne nekropole, čime bi dodatno mogli raspravljati o statusu i identitetu pokojnika. Naime, nalazi oružja iznimno su rijetki u grobovima u Isi, stoga je uz nalaz vrha trobridne strelice s Martvila, potrebno istaknuti, za sada, jedinstveni isejski nalaz željeznog ranog piluma (sulice) iz nejasnog konteksta iz 3. st. pr. Kr. na istočnoj nekropoli<sup>1570</sup> Uz neke iznimke, interpretirane kao grobovi plaćenika, ili slučajeve vezane uz lov i sport, oružje se rijetko polaže u grobove grčkih gradova u južnoj Italiji<sup>1571</sup>, za razliku od (ratničkih) grobova indigenih stanovnika srednjeg i jugoistočnog Jadrana i zaleđa u kojima se polaže oružje tijekom željeznog doba.<sup>1572</sup>

---

<sup>1564</sup> Radman Livaja 2001, str. 124.

<sup>1565</sup> Za primjerak iz Siska (*Siscia*) vidi Radman Livaja 2001, str. 124, za primjerke iz Garduna (*Tilurium*) vidi Ivčević 2014, str. 140, 155, kat. br. 1, T. 1.

<sup>1566</sup> Модев 2017, str. 291, 300-301, kat. br. 8-13.

<sup>1567</sup> Kirigin, Katunarić, Miše 2005, str. 258, sl. 9.

<sup>1568</sup> Jeličić Radonić 1995, str. 55, kat. br. 9; Kirigin 2003, str. 137, 291, T. XXIX. D. Autori ne navode vrstu metala od kojih su strelice izrađene, moguće da su željezne.

<sup>1569</sup> Brusić 1999b, str. 5, T. XXIX. 7.

<sup>1570</sup> Rani pilum pronađen je u narušenom grobnom kontekstu na Vlaškoj njivi, pa se ne može sa sigurnošću povezati s grobom odraslog muškarca (G-237/1983.) ili s grobom petnaestogodišnjeg pokojnika (G-234/1983). Svakako, ne znamo je li pokojniku ovo oružje pripadalo za života, a vezuje se uz etrusko-italske indigene zajednice Apeninskog poluotoka, gdje se sličan tip oružja prilagao u grobovima muškaraca i djece. Jovanović 2021, str. 133; Ugarković 2017; Ugarković 2019, I, str. 160-161.

<sup>1571</sup> Vidi primjerke za južnoitalske gradove Taras, Lokri Epizefiri i Metapont, te vezanu literaturu u Ugarković 2017, str. 160.

<sup>1572</sup> Ugarković 2019, I/1, str. 161; Perkić, Dizdar, Potrebica 2021; Radić 2017, str. 96-97, 172-176, kat. br. 3/27; Blečić Kavur, Milićević-Capek 2011.

Stoga, jedna od mogućnosti je upotreba strelice tijekom lova, čime je sasvim slučajno završila na prostoru nekropole.

## Noževi

(Kat. br. 6.28, 6.29, 6.30, 6.31, 34.13) – **5 primjeraka (3,8%)**

Tijekom istraživanja na Martvilu od 1976.-1985. evidentirano je pet primjeraka željeznih noževa u dvije grobnice (G-6/1976. i G-34/1982.). Na tri ulomka **kat. br. 6.29, 6.30, 6.31** sačuvani su ostaci koštane ručke od kojih je **kat. br. 6.29** ukrašena identičnim urezanim koncentričnim kružnicama s točkom, kakve primjećujemo na koštanim predmetima pronađenima u monumentalnom građevinskom kompleksu otkrivenom na lokalitetu Panskoye na SZ dijelu Krima koji se datira od 400.-270. g. pr. Kr.<sup>1573</sup> Iz G-6/1976. konzerviran je cjelovito sačuvani zakrivljeni nož dulj. 24 cm sa sačuvanom koricom koji bi odgovarao Parović-Pašikan tipu IIIb zakrivljenih noževa, čije analogije pronalazimo u primjercima iz nekropole u Gostilju datiranima od druge polovice 3. – sredine 2. st. pr. Kr.<sup>1574</sup> Sličnosti nalazimo i s jednim ulomkom željeznog zakrivljenog noža (mahajre) iz G-3 u Kopili jednake datacije kao i prethodno navedeni primjerci.<sup>1575</sup> Zakrivljeni noževi „ilirskog tipa“ polažu se u indigenim grobovima na području južnog Jadrana, a razlikuju se prema duljini i zakrivljenosti sječiva, te po obliku jezička za pričvršćivanje drške. Pronalazimo ih u grobovima u Budvi gdje se datiraju od 3.-1. st. pr. Kr.<sup>1576</sup> Budvanskim primjercima, kao i onima s lokaliteta Gostilj i Momišići, odgovarao bi kraći zakrivljeni nož s pravokutnim jezičcem za pričvršćivanje ručke **kat. br. 34.13** pronađen u G-34/1982. Prema ostalim keramičkim nalazima iz te grobnice, primjerak **kat. br. 34.13** možemo datirati u 3.-2. st. pr. Kr. Jedan ulomak željeznog zakrivljenog noža dokumentiran je na Vlaškoj njivi u G-212/1983. iz kraja 2. – 1. st. pr. Kr., no zbog svoje fragmentiranosti, problematična je determinacija konkretnog tipa.<sup>1577</sup> U istom razdoblju, datirala bi se četiri primjerka željeznih noževa **kat. br. 6.28, 6.29, 6.30, 6.31** svi pronađeni u G-6/1976. poremećenog konteksta u kojoj

---

<sup>1573</sup> Rogov 2002b, str. 278, O 1, O 2, T. 176, O 1, O 2.

<sup>1574</sup> Parović-Pešikan 1982, str. 41, kat. br. 8. Vidi tipologiju i problematiku grčkih mahajri i zakrivljenih mačeva.

<sup>1575</sup> Radić 2017, str. 96, 172-173, kat. br. 3/25.

<sup>1576</sup> Marković 2012, str. 78.

<sup>1577</sup> Ugarković 2019, I/1, str. 160, sl. 211.

je bilo ukopano 9 pokojnika, a rimskodobni stakleni i keramički nalazi očito dio inventara rimskog groba koji se nalazio stratigrafski iznad spomenute grobnice, devastacijom su naknadno upali u istu.

## Udica

(Kat. br. 34.11) – **1 primjerak (0,8%)**

Udice su sitni ribolovni alat gotovo nepromijenjenog oblika od njihovog izuma do danas. Sastoje se od luka čiji kraj završava šiljastim vrhom iz kojeg izlazi trn, tijelom im je kružnog presjeka koje završava vratom s plosnatim vrhom (lopaticom za vezivanje tunje)<sup>1578</sup>. Udice su pronađene u različitim kontekstima: priobalnim antičkim naseljima (Faros<sup>1579</sup>, Isa<sup>1580</sup>, Salona<sup>1581</sup>), svetištima (Rt Planka<sup>1582</sup>), nekropolama<sup>1583</sup> i brodolomima<sup>1584</sup>. U Isi je najveći broj udica istog tipa s nekoliko inačica, pronađen unutar isejskih kuća te se datiraju od 1.-3. st. po. Kr.<sup>1585</sup> Osim u stambenom kontekstu, udice su pronađene na prostoru termi i trijema, te izvan grada u uvali Lumbađera (Srebrna) gdje se brao kamen u grčko i rimsko vrijeme.<sup>1586</sup>

Na istraženom segmentu nekropole Martvilo od 1976.-1985. g. pronađena je jedna brončana udica **kat. br. 34.11** u G-34/1982. kojeg datiramo u 3.-2. st. pr. Kr. Grobnica je djelomično devastirana i opljačkana, pa nemamo nikakvih podataka o pokojnicima. Jednostrana udica, tijela okruglog presjeka s trnom na šiljastom završetku, te spljoštenom i proširenom glavom odgovarala bi salonitanskom tipu 2d kojeg pronalazimo od mlađeg željeznog do rimskog doba.<sup>1587</sup> Na Vlačkoj njivi identičan tip brončanih ili mjedenih udica javlja se od 2.-1. st. pr. Kr. u grobovima s više odraslih pokojnika, ali su evidentirane i u pojedinačnom grobu odraslog pokojnika, kao i u grobu djeteta perinatalne dobi.<sup>1588</sup> Udice ovakvog tipa evidentirane su na području Farosa, a

<sup>1578</sup> Čargo *et al.* 2018, str. 38; Ugarković 2019, I/1, str. 159.

<sup>1579</sup> Jeličić Radonić 1995, str. 68, sl. 24, kat. br. 24.

<sup>1580</sup> Čargo *et al.* 2018, str. 39-41, sl. 16-20, str. 67-68, kat. br. 52-81.

<sup>1581</sup> Kliškić 2002, str. 530, T. IV. 7,8; Ivčević 2019, str. 135, kat. br. 8.

<sup>1582</sup> Šešelj 2010, str. 333, kat. br. 13.

<sup>1583</sup> Ugarković 2019, I/1, str. 159-160.

<sup>1584</sup> Čargo *et al.* 2018, str. 38.

<sup>1585</sup> Čargo *et al.* 2018, str. 40.

<sup>1586</sup> Čargo *et al.* 2018, str. 40; Katić 2009a, str. 32-33, kat. br. 7.

<sup>1587</sup> Kliškić 2002, str. 501-503, T. IV. 8.

<sup>1588</sup> Ugarković 2019, I/1, str. 159, sl. 210.

pripisuju se otočnom željezodobnom domorodačkom stanovništvu<sup>1589</sup>. Također je jedan primjerak pronađen na indigenoj nekropoli u Vičjoj luci na Braču<sup>1590</sup>.

### Čavli i čavlići

(Željezni čavli: 5.43, 7.9, 9.7, 14.29, 29.13, 29.14, 29.15, 29.16; (možda ulomak čavla?) 37.8, 39.12, 50.60, R2.2; R8.9 (možda igla?). Čavlići – brončani: 34.16, 35.6; željezni: 50.56, 50.57, 50.58, 50.59) – **21 primjerak (14,5%)**

Tijekom istraživanja Martvila od 1976.-1985. g. dokumentirano je ukupno 21 primjerak željeznih i brončanih čavla i čavlića u 12 grobova (G-5/1976., G-7/1976., G-9/1976., G-14/1979., G-29/1981., G-34/1982., G-35/1982., G-37/1982., G-39/1982., G-50/1982., R2/1981., R8/1982.). Ukupno je 13 željeznih čavala (68,4%), od čega je samo pet cjelovitih<sup>1591</sup>, dok za kat. br. **R8.9** dvojimo je li riječ o ulomku igle ili čavla, a za **kat. br. 29.16** također nismo sigurni radi li se uopće o čavlu. Od ukupno šest čavlića, dva su brončana (11%) **kat. br. 34.16** i **kat. br. 35.6** s okruglom pločastom glavom i kraćim, blago zakrivljenim trnom četvrtastog presjeka. Na nijednom nije evidentiran ukras. Identična takva tri čavlića od bakrene legure, pronađeni su u G-38/1983. na Vlačkoj njivi, među kojima je na jednom primjerku ukrašena donja strana glave s četiri iskucane točke.<sup>1592</sup> Moguće da su ovakvi čavlići nalazili na organskim dijelovima pokojnikove nošnje (npr. na kožnim pojasevima) ili na predmetima od drva koji su bili priloženi u grobu, te su u međuvremenu istrunuli.<sup>1593</sup> Također, pojava čavala i čavlića u grobovima može označavati prisutnost drvenog lijesa ili platforme na kojoj je položen pokojnik, što prema konkretnim nalazima, u slučaju nijednog groba na Martvilu za sada nije potvrđeno.<sup>1594</sup>

---

<sup>1589</sup> Petrić 1997, str. 28, T. IV. 1.

<sup>1590</sup> Marović, Nikolanci 1977, str. 21, sl. 10. 3.

<sup>1591</sup> Čavli nisu konzervirani.

<sup>1592</sup> Ugarković 2019, I/1, str. 156, sl. 203.

<sup>1593</sup> Ugarković 2019, I/1, str. 156.

<sup>1594</sup> Uz prisutnost željeznih čavli i razne promjene u boji i strukturi zemlje, tijekom istraživanja na Vlačkoj njivi G-66/1983. evidentiran je kao grob s mogućim drvenim lijesom, što bi odgovaralo tipu Ugarković IVf grobne arhitekture na istočnoj isejskoj nekropoli. Ugarković 2013, str. 75, 80; Ugarković 2019, I/1, str. 42, 45.

## 12.3.II POKOJNIKOVA NOŠNJA

### FUNKCIONALNO-DEKORATIVNI DIJELOVI NOŠNJE

(**Pojasne kopče:** 1.42, 6.25, 40.19, 40.20, 51.6, R10.1; dijelovi pojasnih kopči: 40.21, 40.22, 40.23. **Fibule:** 7.8, 13.11, 39.4; ulomak 39.5. **Igle:** 23.17, 29.17, 30.38, 30.39, 32.14, 39.13, 50.60 (?), 50.62, 50.63. **Alke:** 6.32, 14.40, 25.7, 19.28, 32.15, 40.24, 40.49, 50.48 (?), 50.49 (?).)

#### Pojasne kopče

(Kat. br. 1.42, 6.25, 40.19, 40.20, 51.6, R10.1; dijelovi pojasnih kopči: 40.21, 40.22, 40.23) - **6 primjeraka (4,6%)**

Od prapovijesti, pojas je funkcionalno-dekorativni element nošnje pokojnika, često istaknutog simboličkog karaktera, koji je svojim oblikom, materijalom i dekoracijom mogao imati različita društvena, ekonomska i simbolička značenja.<sup>1595</sup> Na Martvilu je pronađeno šest metalnih okova pojasnih kopča u pet grobova (G-1/1976., G-6/1976., G-40/1982., G-51/1982. i R10/1985.). Četiri primjerka su od bronce **kat. br. 6.25, 40.19, 40.20 i 51.6**, dok je **kat. br. 1.42** od željeza, a **kat. br. R10.1** od željeza presvučenog tankim brončanim limom. Sve kopče su trapezoidnog oblika, blago konveksnog presjeka s gotovo ujednačenom, minimalnom dekoracijom. Željezni primjerak **kat. br. 1.42** u potpunosti je neukrašen, dok četiri brončana primjerka **kat. br. 6.25, 40.19, 40.20 i 51.6** imaju puncirani rubnik, a na primjercima **kat. br. 6.25 i kat. br. 40.20** središnji dio okova također je ukrašen punciranim vodoravnim nizom. Primjerak **kat. br. R10.1** ima nešto elaboriraniji ukras također sa punciranim rubnikom i središnjim dijelom, ali i urezanim nizom vodoravnih linija. Ovoj homogenoj, gotovo unificiranoj skupini okova pojasnih kopči, direktna je analogija dekontekstualizirani slučajni nalaz s Čiova iz 2.-1. st. pr. Kr. za kojeg se drži da je zaseban podtip trapezoidnih kopči kakve su istovremeno pronađene na područjima Liburna, Japoda, Daorsa i Labeata (Nadin<sup>1596</sup>, Velika Mrdakovica<sup>1597</sup>, Osor na Cresu, Prozor, Ošanići kod Stoca, Vele Ledine kod Gostilja), a vezuju se uz autohtoni kulturni krug istočnog Jadrana.<sup>1598</sup> Osim prikaza

<sup>1595</sup> Čelhar, Ugarković 2021, str. 293.

<sup>1596</sup> Za pojasne kopče tipa Nadin vidi Čelhar, Ugarković 2021.

<sup>1597</sup> Brajković 2018, str. 52-53.

<sup>1598</sup> Blečić Kavur 2015, str. 101-104; Ugarković 2019, I/1, str. 164-166.



koplja/strijele (tipa Nadin), trapezoidne kopče s gore navdenih lokaliteta su bile ukrašene i raskošnim figurativnim (mitološkim) prikazima (tip Prozor), čija je interakcija indigenih izričaja i mediteranske helenističke simbolike, ujedno refleksija eshatoloških predodžbi domorodačkih protopovijesnih zajednica.<sup>1599</sup> Za sada je prvi primjerak pojasne kopče tipa Nadin (s prikazom koplja / strijele, **kat. br. 6.25**) evidentiran na Martvilu, dok je jedan par dokumentiran u G-212/1983. na Vlaškoj njivi u kojem su ukopana najmanje dva odrasla pokojnika nepoznatog spola i dobi, a čime svjedoče o fluidnosti i multikulturalnosti identiteta stanovnika u Isi.<sup>1600</sup> Ulomci brončane pojasne kopče iz devastirane G-158/1983. na Vlaškoj njivi, pronađeni su uz kosturne ostatke muškarca do 30 g.<sup>1601</sup> Za većinu pojasnih kopči pronađenih na Martvilu u grobovima sa 4 ili 9 pokojnika (G-1/1976. i G-1976.) ne možemo odrediti kojem su pokojniku pripadali, obzirom da su nam nepoznati rezultati antropološke analize za navedene grobove. No, u G-40/1982. u kojem su pronađeni okovi **kat. br. 40.19, 40.20** i njihovi dijelovi **kat. br. 40.21, 40.22**, antropološkom analizom utvrđeni su kosturni ostaci odrasle žene. Također, u G-51/1982. koja je bila djelomično uništena, evidentirani su kosturni ostaci djeteta do 1 god. života. Obje grobnice su opljačkane ili (djelomično) uništene, pa bi nalazi okova pojasnih kopča potencijalno sugerirali da je u navedenim grobovima bio ukopan još neki pokojnik?

Uobičajeno, uži dijelovi okova kopči spajali su se po sredini remena i to s brončanim ili željeznim kukama za pričvršćivanje, koje su se nalazile na kraćoj (**kat. br. R10.1.**) ili na dužoj stranici (**kat. br. 51.6**). Dvije brončane kuke (**kat. br. 40.21** i **kat. br. 40.22**) vjerojatno su dio okova kopče **kat. br. 40.19** i **kat. br. 40.20**, a njima su se fiksirali okovi pojasnih kopči vjerojatno na neku organsku podlogu ili na druge metalne dijelove pojasne garniture.<sup>1602</sup> Na okovu pojasne kopče **kat. br. 51.6** nalazi se zakovica koja je ojačavala izduljenu brončanu pločicu vodoravno pridodanu cijelom duljinom s donje strane okova. Osim kuka, na poleđini primjerka **kat. br. 40.20** primjećujemo nešto drugačiji mehanizam za kopčanje/zapinjavanje na podlogu.

---

<sup>1599</sup> Čelhar, Ugarković 2021, str. 208.

<sup>1600</sup> Ugarković 2019, I/1, str. 165; Čelhar, Ugarković 2021, str. 298.

<sup>1601</sup> Ugarković 2019, I/2, str. 276, kat. br. 158.23.

<sup>1602</sup> Čelhar, Ugarković 2021, str. 305, bilj. 25.

## Fibule

(Kat. br. 7.8, 13.11, 39.4, 39.5) - **3 primjerka (2,3%)**

Nalazi fibula u grobovima dokazuju da su pričvršćivale pokojnikovo ruhu/nošnju, baš kao što su se koristile i u svakodnevnom životu za pričvršćivanje odjeće. U istraživanjima na Martvilu od 1976.-1985. g., pronađene su tri kopljasto-streličaste fibule: **kat. br. 7.8**, **kat. br. 13.11** i **kat. br. 39.4**. u tri grobnice (G-7/1976., G-13/1979. i G-39/1982.) Dvije fragmentirane brončane fibule **kat. br. 7.8** i **kat. br. 13.11** evidentirane su u devastiranim grobnicama čiji je kontekst potpuno ispremiješan (G-7/1976.) ili općenito suspektan (G-13/1979.). Srebrna kopljasto-streličasta fibula **kat. br. 39.4** završava s tuljcem ukrašenim s krugovima, a sačuvane su dvije željezne igle s navojima, pa pretpostavljamo da željezni ulomak navoja **kat. br. 39.5** vjerojatno odgovara toj fibuli. Identični primjerak, no bez sačuvane igle (igala), pronađen je u G-212/1983. na istočnoj nekropoli gdje su također u grobovima dokumentirani i brončani primjerci.<sup>1603</sup> Tijekom starih istraživanja na Martvilu 1955. g., evidentirana jedna srebrna kopljasto-streličasta fibula s vidljivim željeznim ostacima navoja u G-XV/1955.<sup>1604</sup> Isejski primjerci odgovarali bi tipu Popović IA, 2 s analogijama na sličnim nalazima iz nekropole Vele ledinje u Gostilju gdje su datirane novcem u 2. st. pr. Kr.<sup>1605</sup> U literaturi, kopljasto-streličaste fibule često se navode kao ilirske fibule i općenito se datiraju od 3.-1. st. pr. Kr., a njihovu distribuciju s različitim inačicama pratimo na području sjeverozapadnog Balkana i sjeverne Albanije.<sup>1606</sup> Jedan primjerak ovog tipa fibule pronađen je u Tarasu, u grobu koji je interpretiran kao grob pridošlice, čime se potvrđuju kontinuirani kontakti između dvije jadranske obale.<sup>1607</sup> Na području Dalmacije, ovakve brončane fibule su pronađene u Sikulima<sup>1608</sup>, u Naroni<sup>1609</sup>, u špilji Kukova peć kod naselja Brsečine u blizini Dubrovnika<sup>1610</sup>.

---

<sup>1603</sup> Ugarković 2019, I/1, str. 163, sl. 215.

<sup>1604</sup> Čargo 2010a, str. 251, kat. br. 9.

<sup>1605</sup> Popović P. 1994, str. 56, sl. 1. 2.

<sup>1606</sup> Za tipologiju vidi P. Popović 1994., za istočnohercegovačke, crnogorske i albanske lokalitete vidi Ugarković 2019, I/1, str. 163, bilj. 1518.

<sup>1607</sup> Hempel 2001, str. 67.

<sup>1608</sup> Kamenjarin, Šuta 2011, str. 120, kat. br. A3/78.

<sup>1609</sup> Patch 1904, sl. 27.

<sup>1610</sup> Perkić 2018a, str. 28, 31, sl. 11.

Nadodajmo kako su na istočnoj nekropoli Vlaška njiva, u dvojnomo G-65/1983. i G-65a/1983. pronađene su *in situ* četiri brončane fibule tipa Baška čije se podrijetlo veže uz prostor središnje Liburnije, a datirane su od druge polovice 4. - 3. st. pr. Kr.<sup>1611</sup> Fibule tipa Baška nisu još uvijek evidentirane na nekropoli Martvilo, ali prema nalazima svih fibula s obje isejske nekropole, početkom helenizma primjećujemo poveznicu s istočnojadranskim indigenim kulturnim krugom (konkretno liburnskim), dok se u poodmaklom helenizmu evidentno intenziviraju kulturološki kontakti s južnojadranskim prostorom.<sup>1612</sup>

## Igle

(Kat. br. 23.17, 29.17, 30.38, 30.39, 32.14, 37.7, 39.13, 50.60 (?), 50.62, 50.63, R8.9 (?))  
- **11 primjeraka (8,4%)**

Igle su funkcionalno-dekorativni element nošnje pokojnika, u funkciji zapinjanja i pričvršćivanja, a već se od prapovijesti javljaju primjerci igala za šivanje od kosti i roga<sup>1613</sup>. Većinom su igle različitih tipova i varijanti kronološki i kulturološki neosjetljivi predmeti, uobičajeni nalazi u grobovima tijekom čitavog brončanog i željeznog doba.<sup>1614</sup> Pronalazimo ih u cijeloj Europi, na području Balkana<sup>1615</sup>, a također se javljaju u grobovima indigenog stanovništva Dalmacije i Hercegovine.<sup>1616</sup> Na Martvilu je pronađeno 11 metalnih primjeraka igala u osam grobova (G-23/1980., G-29/1981., G-30/1981., G-32/1981., G-37/1982., G-29/1982., G-50/1982., R8/1982.). Pet primjeraka je od bronce (**kat. br. 29.17, 30.38, 32.14, 39.13**), a za **kat. br. 50.60** dvojimo je li riječ o fragmentiranoj igli ili trnu čavla); svi su fragmentirani, neočišćeni i nekonzervirani, te nemaju sačuvanu glavicu, stoga ne možemo biti sasvim sigurni da je riječ o iglama. Ipak, **kat. br. 32.14** ima sačuvani suženi kraj, koji nam potvrđuje da je riječ o igli tijela okruglog presjeka, no bez sačuvane glavice teško ju je tipološki odrediti. Pet primjeraka igala je od željeza (**kat. br. 30.39, 37.7, 50.62, 50.63**, a za **kat. br. R8.9** je također moguće da je ulomak trna čavla); svi su fragmentirani, neočišćeni i

<sup>1611</sup> Ugarković 2019, I/1, str. 162-163, sl. 214.

<sup>1612</sup> Ugarković 2019, I/1, str. 163-164.

<sup>1613</sup> Busuladžić 2020, str. 239.

<sup>1614</sup> Ugarković 2019, I/1, str. 164.

<sup>1615</sup> Vidi Vasić 2003, str. 23.

<sup>1616</sup> Za literaturu o pojedinačnim nalazištima vidi Ugarković 2019, I/1, str. 164, bilj. 130-131.

neKonzervirani, imaju tijelo okruglog presjeka, a okrugla glavica sačuvana je samo na primjerku **kat. br. 37.7**. Takvi primjerci su karakteristični za razdoblje od 2.-1. st. pr. Kr., a javljaju širom na nekropolama i drugim lokalitetima indigenog stanovništva zapadnog Balkana<sup>1617</sup>

Među navedenim primjercima igala, jedina srebrna, gotovo cjelovito sačuvana je dvokraka "omega" igla s ukrašenom glavicom **kat. br. 23.17** iz G-27/1981. Grobnica je devastirana i opljačkana, datirana u 3./2. st. pr. Kr., a prema antropološkim analizama evidentirani su ljudski ostaci minimalno jednog odraslog, robusnog muškarca. Naš primjerak odgovarao bi prema tipologiji R. Vasića varijanti IIIId koja je široko distribuirana na području Bosne i Hercegovine, Crne Gore, Srbije, Srijema i istočne Slavonije<sup>1618</sup>. Ishodište podrijetla ovog tipa igala je vjerojatno glasinačko područje odakle se krajem 6. i početkom 5. st. pr. Kr. šire na istoku preko Đerdapa, na sjeveru prema Slavoniji. Središta proizvodnje ovog tipa su na području istočne Bosne, jugozapadne Srbije, Hercegovine, Crne Gore i Albanije.<sup>1619</sup> Brončani ulomci pretpostavljene dvokrake "omega" igle pronađeni su u G-150/1983. na Vlačkoj njivi, u nešto mlađem kontekstu u 2.-1. st. pr. Kr.<sup>1620</sup> Istim, kronološki mlađim varijantama pripadao bi primjerak pronađen na nekropoli Kopila na Korčuli.<sup>1621</sup> Također, srebrna "omega" igla pronađena je u Ošanićima kod Stolca<sup>1622</sup>, a analogiju identičnog ukrasa na glavici pronalazimo na igli iz Gorice.<sup>1623</sup> Brončana "omega" igla datirana u 2. st. pr. Kr. pronađena je na lokalitetu Njive-Podstrana u Naroni gdje se interpretira kao tipičan izričaj ilirske materijalne kulture, a prema gore navedenim analogijama iz Ošanića pretpostavlja se da je tamo pristigla posredstvom dinamičkih trgovačkih kontakata istočne i zapadne obale Jadrana s područjem Sredozemlja, upravo preko Narone.<sup>1624</sup>

## Alke

(Kat. br. 16.40, 19.28, 25.7, 40.24, 50.48, 50.49; ulomci: 32.15) - **7 primjeraka (5,3%)**

---

<sup>1617</sup> Vasić 2003, str. 58-59.

<sup>1618</sup> Vasić 2003, str. T. 45. 899.

<sup>1619</sup> Vasić 2003, str. 23.

<sup>1620</sup> Ugarković 2019, I/1, str. 164; II, str. 266, kat. br. 150.45, IG 12.

<sup>1621</sup> Radić 2017, str. 89.

<sup>1622</sup> Busuladžić 2020, str. 352, kat. br. 977, str. 551, T. 116. 12.

<sup>1623</sup> Busuladžić 2020, str. 352, kat. br. 971, str. 551, T. 116. 6. Za primjerke "omega" igala na području Bosne i Hercegovine vidi: Busuladžić 2020, str. 351-352, kat. br. 966-977, str. 551, T. 116. 1-12.

<sup>1624</sup> Buljević 1999, str. 215-216, kat. br. 4.

Tijekom istraživanja na Martvilu od 1976.-1985. g. pronađeno je ukupno sedam brončanih alki u šest grobnica (G-16/1979., G-19/1979., G-25/1981., G-32/1981., G-40/1982., G-50/1982.). Šest primjeraka je cjelovito sačuvano, a samo jedan primjerak je fragmentiran (**kat. br. 32.15**). Debljina alki varira od 0,15-0,35 cm, a za četiri primjerka promjer je 1,8 cm, dok je najmanji promjer 1,5 cm za **kat. br. 50.48**, a najveći od 4,7 cm za **kat. br. 19.28**. Također, sve alke su kružnog presjeka, a jedino je **kat. br. 16.40** romboidnog presjeka. Moguće da je neki od pronađenih primjeraka bio prsten, kakvi su pronađeni na nekropoli u Ankoni tijekom 2.-1. st. pr. Kr<sup>1625</sup>. Na Vlaškoj njivi nisu evidentirane brončane, već željezne alke (karičice) prosječnog promjera od 1,4 cm za koje funkcija ostaje nepoznata, no moguće je da su se spomenute karičice aplicirale na nošnju.<sup>1626</sup>

## DEKORATIVNI DIJELOVI NOŠNJE

### NAKIT

(**Naušnice:** kat. br. 37.1, 37.2, 37.3, 39.6, 39.7, 49.5, 50.42, 50.43, 50.44. **Prstenje:** 30.37, 37.4, 50.45, 50.46, 50.47, 50.48, 50.49 (?), 50.50, 50.51, 50.52, 50.53, 50.54 (?), R1.3. **Aplike:** 37.5. **Privjesak:** 39.8.)

### Naušnice

(Zlatne: kat. br. 37.1, 37.2, 39.6, 50.42. Srebrene: 37.3, 39.7, 49.5, 50.43, 50.44) - **9 primjeraka (6,8%)**

Ukupno devet primjeraka zlatnih i srebrenih naušnica je pronađeno tijekom istraživanja Martvila u četiri grobne cjeline (G-37/1982., G-39/1982., G-49/1982., G-50/1982.) koje su sve devastirane i (djelomično) uništene, neke čak i u antičko vrijeme (G-49/1982.), a datiraju se od 2.-1. st. pr. Kr. Identična situacija je zabilježena na Vlaškoj njivi gdje se nalazi zlatnih i brončanih naušnica vezuju uz grobove iz poodmaklog helenizma u kojima su bili ukopani odrasli pokojnici i djeca višeg ekonomskog statusa.<sup>1627</sup> Ukupno

<sup>1625</sup> Colivicchi 2002, str. 238, kat. br. 34.6, str. 252, kat. br. 38.4, str. 292, kat. br. 46.17, 46.18.

<sup>1626</sup> Ugarković 2019, I/1, str. 166, sl. 219.

<sup>1627</sup> Ugarković 2019, I/1, str. 167-168, sl. 222.

tri para (**kat. br. 37.1, 39.6, 50.42**) i jedan primjerak **kat. br. 37.2** zlatnih naušnica pronađeni su na Martvilu. Zlatne naušnice u obliku nagih, krilatih erota (**kat. br. 37.1, 50.42**), od kojih su neki ukrašeni s filigranskim detaljima, pričvršćeni su na leđima za karičicu u obliku slova S. Osam vrlo sličnih dekontekstualnih primjeraka čuvaju se u AMS pronađenih na Braču, u Saloni i Budvi, a za ostale se pretpostavlja da su srednjodalmatinski nalazi.<sup>1628</sup> Jednostavne ili kompozitne naušnice s krilatim erotima pronađene su grobovima grčkih gradova u Italiji - Metapontu<sup>1629</sup> i Tarasu<sup>1630</sup>. Također, na području Grčke, pronađene su u grobovima na jugozapadnoj nekropoli u Ambrakiji, a slični primjerci naušnica s krilatim erotima koji vise direktno s karičice dokumentirani su u različitim kontekstima na lokalitetima: Antikitera, Patras, Dymae, Abdera, Tesaloniki, Amfipolis od 4.-1. st. pr. Kr.<sup>1631</sup>

Primjerci naušnica s erotima javljaju se u G-37/1982. u kojoj su antropološkom analizom potvrđeni ostaci jednog muškarca preko 45 g. U istoj grobnici pronađene su zajedno sa zlatnim (**kat. br. 37.2**) i srebrenim primjercima (**kat. br. 37.3**) jednostavnih naušnica kružnog presjeka s prstenastom karičicom, koje završavaju petljom (s jednim ili više navoja) i kukicom. Takav par zlatnih tordiranih naušnica **kat. br. 39.6** pronađen je u G-39/1982. u kojem su antropološkom analizom potvrđena 3 odrasla pokojnika (1 muškarac i dvije žene), a u istom grobu pronađeni su ulomci istog tipa naušnice, samo od srebra **kat. br. 39.7**. Također, u G-49/1982. u kojem je bilo ukopano dijete od 2 g. pronađeni su srebreni ulomci prstenaste karičice, kukice i petlje **kat. br. 49.5**. Identični zlatni primjerci pronađeni su na nekropoli Vlaška njiva u dječjem G-211/1883. iz 1. st. pr. Kr., a javljaju se i u brončanim inačicama.<sup>1632</sup> U istom razdoblju ovakve naušnice pronalazimo u grobovima u Ankoni<sup>1633</sup>, a nešto kasnije datirane primjerke iz 1.-4. st. po. Kr. pronalazimo u Saloni.<sup>1634</sup> Brončani primjerci pronađeni su i u Sikulima.<sup>1635</sup> U devastiranoj G-50/1982. za koju nemamo nikakvih podataka o pokojnicima, uz par zlatnih naušnica s krilatim erotima **kat. br. 50.42**, pronađeni su ulomci dviju srebrenih naušnica **kat. br. 50.43** uz koju je pronađena heptagonalna staklena perla, te **kat. br.**

---

<sup>1628</sup> Kirigin 2008, str. 111-118, kat. br. 68-75.

<sup>1629</sup> Prohászka 1998, str. 815, sl. 20.18.

<sup>1630</sup> Ori Taranto 1989, str. 171, kat. br. 88, str. 175, kat. br. 95-96, str. 179-177, kat. br. 97, 98, 101.

<sup>1631</sup> Kyrkou 2020, str. 496-497, bilj. 40-45 i tamo navedena literatura.

<sup>1632</sup> Ugarković 2019, I/1, str. 167-168, sl. 222.

<sup>1633</sup> Colivicchi 2002, str. 246, kat. br. 35.2; str. 94, kat. br. 6.1; str. 262-263, kat. br. 41.10.

<sup>1634</sup> Višić-Ljubić 2018, str. 42, kat. br. 30.

<sup>1635</sup> Kamenjarin, Šuta 2014, str. 58, inv. br. 3866, 3868.

**50.44** od koje je samo djelomično sačuvan kružni medaljon s podebljanim rubom koji je kao privjesak visio na naušnici. Za oba primjerka nalazimo analogije u grobovima 3 i 4 na Kopili na otoku Korčuli, od kojih se za potonju pretpostavlja južnoitalska provenijencija s predloženom datacijom od 3.-2. st. pr. Kr.<sup>1636</sup> Stoga, možemo zaključiti da je prilaganje naušnica na isejskoj zapadnoj i istočnoj nekropoli u grobovima odraslih muškaraca, žena i djece, karakteristično za razdoblje poodmaklog helenizma, preciznije od 2.-1. st. pr. Kr.

## Prstenje

(Zlatno: kat. br. R1.3. Srebreno: 37.4, 50.45, 50.46. Brončano: 30.37, 50.47, 50.48, 50.49, 50.54 (?). Željezno: 50.50, 50.51, 50.52, 50.53) - **13 primjeraka (10%)**

U istraživanjima na Martvilu od 1976.-1985. g. dokumentirano je 13 primjeraka metalnog prstenja: jedan primjerak je zlatni (7,7%), tri primjerka su srebrena (23%), pet primjeraka je brončanih (39%), četiri primjerka su željezna (31%). Prstenja su evidentirana u ukupno četiri grobne cjeline (G-30/1981., G-37/1982., G-50/1982. i R1/1981.), a prilagani su uz inhumirane i spaljene pokojnike. Jedini primjerak zlatnog prstena je **kat. br. R1.3** s alkom izduljenog presjeka te ovalnom, blago istaknutom i obrubljenom plohom unutar koje je staklena gema bez ukrasa. Takvi primjerci helenističkog prstenja odgovarali bi tipu Plantzos VIa kakvi se javljaju također u srebrenim i brončanim inačicama.<sup>1637</sup> Također, prema tipologiji H. Guiraud prstenja pronađenih na području Galije, tip Ib odgovarao bi našem primjerku. Takva prstenja imaju helenističko podrijetlo i datiraju se od 1. st. pr. Kr. do 1. st. po. Kr.<sup>1638</sup> Donekle sličan primjerak zlatnog prstena javlja se u Tarasu, no nešto je ranije datiran, u 3. st. pr. Kr.<sup>1639</sup>

U G-50/1982. koja je opljačkana te nemamo podatke o pokojnicima, pronađeno je 10 primjeraka prstenja. Dva srebrena prstena **kat. br. 50.45** i **kat. br. 50.46** gotovo su identični: imaju alke polukružnog presjeka i jednostavne izdignute kružne plohe. Na prstenu **kat. br. 50.45** nazire se urezani neraspoznatljiv ukras (možda ljudski lik), dok je

<sup>1636</sup> Radić 2017, str. 170-171, kat. br. 3/19. Za naušnicu s heptagonalnom staklenom perlom vidi Radić 2017, str. 186-187, kat. br. 4/23.

<sup>1637</sup> Plantzos 1999, str. 37, VIa.

<sup>1638</sup> Guiraud 1988, str. 78, tip Ib.

<sup>1639</sup> Alessio 1989, str. 297, kat. br. 229.

ploha prstena **kat. br. 50.46** neukrašena. Sličan primjerak srebrenog prstena s urezanim prikazom ratnika s kacigom i kopljem pronađen je na Vlaškoj njivi u G-212/1983. koja se datira u kraj 2. ili 1. st. pr. Kr.<sup>1640</sup>, a analoške sličnosti uočavamo na primjercima iz Tarasa iz sredine 1. st. pr. Kr.<sup>1641</sup> Među srebrenim prstenjem s Martvila, u G-37/1982. pronađeni su ulomci alke izduženog ovalnog presjeka s jednostavnom ovalnom plohom i umetkom od jantara **kat. br. 37.4**. U toj grobnici potvrđen je ukop odraslog muškarca od 45 g., a grobnica se datira od 2.-1. st. pr. Kr. Analogije pronalazimo u primjercima iz grobova 3.-2. st. pr. Kr. na nekropoli u Ankoni.<sup>1642</sup>

U istoj G-50/1982. nalazimo dva jednostavna brončana prstena (alke?) okruglog presjeka **kat. br. 50.59** i **kat. br. 50.54** i djelomično sačuvani prsten s alkom izduljenog presjeka i jednostavnom ovalnom plohom u kojoj nije sačuvana gema. Sličan primjerak **kat. br. 30.37** također bez gema, pronađen je u G-37/1982. s gore spomenutim srebrenim prstenom **kat. br. 37.4**. Takvi primjerci iz poodmaklog helenizma također su pronađeni u grobovima na Kopili na Korčuli.<sup>1643</sup> Oblikom slični željezni primjerci **kat. br. 50.50, 50.51, 50.52, 50.53**, svi pronađeni u G-50/1982. odgovaraju tipu Plantzos III, općenito datiranim u helenističko i rimsko razdoblje, a takvi oblici su nam poznati sa svetišta na Rtu Planka<sup>1644</sup>, iz nekropole Kopila na Korčuli<sup>1645</sup>, te iz grobova u Tarasu i Ankoni.<sup>1646</sup>

Na istočnoj nekropoli evidentirani su neki kronološki raniji primjerci prstenja, primjerice brončani prsten s urezanim prikazom ptice (ždral) iz G-11/1983. iz zadnje trećine 4. st. i početka 3. st. pr. Kr.<sup>1647</sup> Također, iz grobnog konteksta zadnje trećine 2. - druge polovice 1. st. pr. Kr., sačuvan je brončani ulomak prstena s pokretnom glavom od tamnoplavog stakla u obliku skarabeja.<sup>1648</sup> Spomenimo i dekontekstualizirani zlatni prsten iz Visa, u kojem je sačuvan intaglio (crveni jaspis?) s ženskim likom u desnom profilu i urezanim natpisom *Αρτεμει*, datiran u 3.-2. st. pr. Kr.<sup>1649</sup>.

---

<sup>1640</sup> Ugarković 2019, I/1, str. 168-189; II, str. 302, kat. br. 212.44, PRS 13.

<sup>1641</sup> Lippolis 1994, str. 234.

<sup>1642</sup> Colivicchi 2002, str. 262-263, kat. br. 41.9.

<sup>1643</sup> Radić 2017, str. 190-191, kat. br. 4/38.

<sup>1644</sup> Šešelj 2017, str. 404, sl. 9-10.

<sup>1645</sup> Radić 2017, str. 190-191, kat. br. 4/39.

<sup>1646</sup> Šešelj 2017, str. 404, vidi relevantnu literaturu.

<sup>1647</sup> Ugarković 2019, I/1, str. 168, sl. 223.

<sup>1648</sup> Ugarković 2019, I/1, str. 168-169, sl. 224.

<sup>1649</sup> U literaturi se za nalazište ovog prstena (AMS I-2595) često navodi Martvilo, što ne možemo potvrditi prema muzejskoj inv. knjizi. Vidi Jovanović 2021d, str. 139, kat. br. 19 i prethodne objave.



## **Aplike**

(Kat. br. 37.5) - **1 primjerak (0,8%)**

U G-37/1982. pronađen je par zlatnih kružnih pločica koje su na rubovima ukrašene nizom granula, sa središnjim ispupčanim prikazom Apolonove glave u desnom profilu, te dvije perforacije na dnu i vrhu, pa se pretpostavlja da su bili dijelovi ogrlice ili dijademe. Obzirom na rudimentarnu izvedbu, drži se da ih je izradio majstor zlatar u nekoj lokalnoj (isejskoj?) radionici, a da su mu kao predložak poslužile hemidrahme Likijskog saveza (ili republikanskog novca), čiji je skupni nalaz pronađen u Dolu na Visu.<sup>1650</sup> Iz muzejskog arhiva, iz korespondencije G. Lučića-Rokija s M. Abramićem saznajemo da su na Martvilu također pronađene dvije zlatne pločice s mogućim likom Apolona<sup>1651</sup>. Također, u privatnom vlasništvu se nalazila jedna naušnica (privjesak?) s iskucanim ženskim likom u lijevom profilu, s dijademom (vijencem) u kosi skupljenoj u pundžu.<sup>1652</sup> Slična aplikacija (privjesak?) od zlatnog lima, s jednom perforacijom i nepoznatom ljudskom figurom u lijevom profilu, pronađena je u paljevinskom G-46b/1983. iz kasnog helenizma na Vlaškoj njivi.<sup>1653</sup> Ovakvi predmeti interpretirani su kao *coin impressions* i polažu se u grobove u funkciji pseudo-obola za Harona.<sup>1654</sup> Tijekom helenizma, ovakvi predmeti prilažu se u grobovima na južnoitalskim lokalitetima (Liparski otoci, Apulija), a najbliže analogije s Apolonovim likom pronalazimo u Metropolisu (Turska), a pronađene su u jednom ženskom grobu iz 2. st. pr. Kr.<sup>1655</sup>

## **Privjesak**

(Kat. br. 39.8) - **1 primjerak (0,8%)**

---

<sup>1650</sup> Bonačić Mandinić 2017, str. 457-458.

<sup>1651</sup> Bonačić Mandinić 2017, str. 456, sl. 4.

<sup>1652</sup> Visonà 2017, str. 215-217, 222, sl. 21.

<sup>1653</sup> Ugarković 2019, I/1, str. 169-170, sl. 228.

<sup>1654</sup> Ugarković 2019, I/1, str. 169-170.

<sup>1655</sup> Vidi Ugarković 2019, I/1, str. 170, bilj. 1598-1604. sa relevantnom literaturom za navedene lokalitete.

U G-39/1982. pronađen je ulomak brončanog predmeta, pravokutnog oblika s perforacijom pri jednom kraju za koji ne možemo pronaći direktne analogije. Moguće da je riječ o privjesku.

### 12.3.III TOALETNI PRIBOR - PREDMETI ZA HIGIJENU

(**Strigili:** 3.33, 3.34, 3.35, 3.36, 17.4, 24.12, 30.34, 30.35, 30.36, 34.15, 36.26, 36.27, 36.28, 36.29, 37.6, 43.8, 50.41, R6.2 (?), R8.8. **Alke za pričvršćivanje strigila:** 5.42, 6.32 (?), 16.38. **Pincete:** 6.27. **Ogledala:** 1.43, 6.26, 16.39, 28.4, 30.33, 50.40, R2.7)

#### Strigili i alke za pričvršćivanje strigila

(Strigili: kat. br. 3.33, 3.34, 3.35, 3.36, 17.4, 24.12, 30.34, 30.35, 30.36, 34.15, 36.26, 36.27, 36.28, 36.29, 37.6, 43.8, 50.41, R6.2 (?), R8.8.) - **19 primjeraka (14,5%)**

Tjelovježba i njega tijela bile su važan dio svakodnevice antičkih Grka, jer se posredstvom fizičke, osobito atletske aktivnosti, manifestirao i grčki duh<sup>1656</sup>. Strigil (grč. *στλεγγίς*, lat. *strigilis*) je alatka koja je služila za skidanje, tj. struganje nečistoća, tragova znoja, ulja i pijeska s tijela nakon kupanja ili fizičkih aktivnosti, te se upotrebljavala u higijenske i medicinske svrhe.<sup>1657</sup> Strigili se javljaju širom Sredozemlja, kao grobni inventar već od arhajskog razdoblja na grčkim i domorodačkim nekropolama, a njihova intenzivnija uporaba i proizvodnja primjetna je u helenističkom razdoblju<sup>1658</sup>. Poznata je i praksa lomljenja strigila, kao dio pogrebnih obreda u Myrini u Maloj Aziji, pa se ponekad u grobovima pronalaze u fragmentiranom stanju<sup>1659</sup>. U literaturi se strigili i ogledala često navode kao isključivi rodno sugestivni grobni prilozi, povezani s muškim rodnom (strigili) i ženskim rodnom (ogledala), što je potpuno pogrešno.<sup>1660</sup> Na nekropoli Kerameikos u Ateni, strigili se prilažu uz odrasle pokojnike oba spola, povezujući se s higijenom muškaraca, dok se u ženskim grobovima konceptualno vezuju uz općenitu ulogu žene u društvu, ljepotu, mladost, itd.<sup>1661</sup> Na

<sup>1656</sup> Jovanović 2021d, str. 134.

<sup>1657</sup> Uobičajeno se koristila uz različite posude (boce) za ulja u antičkim vježbalištima (lat. *palestra*). Jovanović 2021d, str. 134.

<sup>1658</sup> Houbly-Nielsen 1997, str. 221-223; za domorodačke lokalitete vidi literaturu u Ugarković 2019, I/1, str. 140, bilj. 1253.

<sup>1659</sup> Houbly-Nielsen 1997, str. 224.

<sup>1660</sup> Houbly-Nielsen 1997, str. 226.

<sup>1661</sup> Houbly-Nielsen 1997, str. 239.

nekropoli Pantanello u Metapontu brončani strigili javljaju se od 5 st. pr. Kr. kada ih vrlo brzo nastavljaju pratiti i željezni primjerci, a evidentirani su u grobovima odraslih muškaraca, žena i djece.<sup>1662</sup> U Apoloniji, u kompleksu tumula, najraniji brončani primjerci javljaju se u dječjim grobovima u 5. i 4. st. pr. Kr., a nakon sredine 4. st. pr. Kr. takva praksa nije učestala kao i ranije, već se prilažu isključivo uz odrasle pokojnike.<sup>1663</sup>

Ukupno je sačuvano 19 primjeraka strigila iz 19 grobnih cjelina istraženih na zapadnoj nekropoli od 1976.-1985. g.<sup>1664</sup> Svi primjerci su željezni i odgovaraju varijantama tipa Parović-Pešikan 2a i 2c.<sup>1665</sup> M. Parović-Pešikan razradila je tipologiju grčkih strigila pronađenih na lokalitetima bivše Jugoslavije i Albanije, u kojoj razlikuje dva osnovna tipa prema načinu izrade i izvedbe ručke strigila (lat. *capulus*) i zakrivljenosti žlijeba (lat. *ligula*).<sup>1666</sup> Za tip 2a karakteristična je slobodno lebdeća ručka koja je presavijena unatrag i koja je izvorno dvostruko manja od duljine žlijeba, da bi se tijekom vremena čitava alatka produžila.<sup>1667</sup> Ovoj inačici pripadaju nedostupni strigili iz G-14/1979.<sup>1668</sup> i **kat. br. 24.12** iz G-24/1980., intaktne grobnice iz 3. st. pr. Kr. u kojoj su pokapane 3 odrasle osobe (2 muškarca i 1 žena). Strigil je pronađen u području potkoljenica pokojnika, no ne može se konkretno povezati s nijednim od navedenih. Tip 2a se javlja u grobovima od 6. st. pr. Kr. do helenističkog razdoblja<sup>1669</sup>, a evidentiran je i s dva primjerka na Vlaškoj njivi, oba iz G-157/1983. s početka 3. st. pr. Kr. u kojem su bila pokopana dva odrasla muškarca<sup>1670</sup>

Za 9 većinom fragmentiranih primjeraka (**kat. br. 3.33-3.36, kat. br. 17.4, kat. br. 30.35, kat. br. 36.28, kat. br. 37.6, kat. br. 43.8, kat. br. 50.41**)<sup>1671</sup>, smatramo da

---

<sup>1662</sup> Prohászka 1998, str. 799-802.

<sup>1663</sup> Amore 2010, II, str. 630.

<sup>1664</sup> Nedostupni su: pet strigila iz G-1/1976., šest ulomaka strigila iz G-5/1976., tri ulomka iz G-6/1976., dva primjerka iz G-14/1979., jedan ulomak iz G-15/1979., jedan ulomak iz G-16/1979., dva ulomka iz G-18/1979., jedan ulomak iz G-19/1979., nepoznati broj ulomaka iz G-33/1981., nepoznati broj ulomaka iz G-39/1982. Osim četiri primjerka strigila iz G-3/1976. (kat. br. 3.333-3.36), svi preostali katalogizirani i obrađeni strigili u ovom radu nisu restaurirani ni konzervirani.

<sup>1665</sup> Parović-Pešikan 2005, str. 122-123.

<sup>1666</sup> Parović-Pešikan 2005, str. 128-130, sl. 1-3.

<sup>1667</sup> Parović-Pešikan 2005, str. 130, sl. 3.

<sup>1668</sup> Cambi, Kirigin, Marin 1981a, T. IX. 2. 24, 27.

<sup>1669</sup> Parović-Pešikan 2005, str. 118-119.

<sup>1670</sup> Ugarković 2019, I/1, str. 140-141, sl. 178; II, str. 58, 61, kat. br. 157.9-157.10, STRG 17-18.

<sup>1671</sup> Prema fotografijama iz muzejske i terenske dokumentacije, ovom tipu pripadala bi sigurna dva primjerka iz G-5/1976. koji su danas nedostupni.

pripadaju Parović-Pešikan tipu 2c s potpuno zatvorenom ručkom, poput rukohvata.<sup>1672</sup> Inače, ova inačica izrađena je isključivo od željeza, te je karakteristična za podmaklo razdoblje helenizma (2.-1. st. pr. Kr.)<sup>1673</sup>, a prema skici, odgovarao bi joj i danas nedostupni primjerak strigila iz G-Va/1955. datiranoj u 2. st. pr. Kr. u kojoj su pronađena dva pokojnika bez podataka o spolu i dobi tijekom *starih istraživanja* zapadnog dijela Martvila.<sup>1674</sup> Također, strigili pronađeni u G-3/1997. na Martvilu također bi pripadali tipu 2c<sup>1675</sup>, a evidentirani su i na nekropoli Vlaška njiva.<sup>1676</sup> Za preostalih devet primjeraka (**kat. br. 30.34, 30.36, 34.15, 36.26, 36.27, 36.29, 50.41, R6.2, R8.8**) nismo u mogućnosti pobliže odrediti njihov tip i inačicu zbog stanja konzervacije i fragmentiranosti. Podaci vezani uz spol i dob pokojnika donekle su nam poznati za G-30/1981. u kojem su bili ukopani 3 odraslih muškaraca i 2 odrasle žene, a iz kojeg možemo sigurno izdvojiti dva primjerka strigila **kat. br. 30.34 i kat. br. 30.34**. Također, u G-37/1982. u kojem je pronađen fragmentirani strigil **kat. br. 37.6** koji odgovara tipu 2c, antropološkom analizom je potvrđen jedan odrasli muškarac, a u G-43/1982. u kojoj je pronađen strigil tip 2c **kat. br. 43.8** evidentirana su 3 odrasla pokojnika (dva muškarca i jedna žena). Stoga možemo zaključiti da se željezni strigili prilažu u grobove odraslih muških i ženskih pokojnika (izostaju u dječjim grobovima) tijekom čitavog vremena trajanja ukapanja na obje isejske nekropole, te su ulomci strigila pronađeni i u spaljenim grobovima iz helenističkog (**R8.8**) i rimskog doba (**R6.2**).

Zbog fragmentiranosti strigila iz G-2/1997. i G-3/1997. pronađenih na Martvilu, M. Katić drži da su ožalošćeni prakticirali kultno lomljenje ovih predmeta tijekom sahrane.<sup>1677</sup> Na istočnoj nekropoli, maleni broj je gotovo cjelovito sačuvanih strigila, a većina ih je u fragmentiranom stanju, kao i oni pronađeni na Martvilu. Ipak, Ugarković ističe fragmentirane primjerke iz zatvorenih grobnih cjelina G-65/1983. i G-180/1983., pa otvara mogućnost špekulacije o kulturnom lomljenju strigila od kraja 4. – početka 3. st. pr. Kr.<sup>1678</sup> U G-24/1980., jedinij (donekle) intaktnoj grobnici pronađenoj tijekom

---

<sup>1672</sup> Parović-Pešikan 2005, str. 123, 130, sl. 3.

<sup>1673</sup> Parović-Pešikan 2005, str. 121.

<sup>1674</sup> Čargo 2010a, str. 178, sl. 58.

<sup>1675</sup> Katić 2009b, str. 136, T. XXXIII. 4-6.

<sup>1676</sup> Ugarković 2019, I/1, str. 140-141, sl. 180.

<sup>1677</sup> Katić 2009b, str. 122, 136.

<sup>1678</sup> Ugarković 2019, str. 141.

istraživanja na Martvilu, također su pronađeni ulomci strigila (**kat. br. 24.12**), no obzirom na post depozicijsko stanje ovih predmeta, kiselost zemlje, salinitet, prirodu istraživanja, način deponiranja u muzejskim depoima nakon otkrića, teško je zaključiti jesu li isti bili namjerno lomljeni prije prilaganja uz pokojnike.

Alke za pričvršćivanje strigila

(Kat. br. 5.42, 6.32 (?), 16.38) - **3 primjerka**

Na Martvilu su pronađene i tri brončane alke za pričvršćivanje strigila (**kat. br. 5.42, 6.32, 16.38**), koje su ponekad zabunom u literaturi interpretirane kao narukvice ili ogrlice pokojnika. Dokumentirane su u tri grobnice (G-5/1976., G-6/1976. i G-16/1979.) u kojima su također pronađeni i željezni strigili. Glatke površine, četvrtastog ili ovalnog presjeka, završavaju krajevima sa zadebljanjima koja su ponekad u obliku stiliziranih životinjskih glava (**kat. br. 5.42 i kat. br. 16.38**). Takva cjelovito sačuvana alka pronađena je u intaktnoj grobnici G-212/1983. na Vlaškoj njivi, s kojom se povezuje slični primjerak pronađen na nekropoli na Liparskim otocima.<sup>1679</sup> Također, iz Visa nam je poznata jedna cjelovito sačuvana brončana alka, bez podataka o okolnostima nalaza.<sup>1680</sup> Alke za pričvršćivanje strigila pronađene su na nekropolama grčkih gradova u južnoj Italiji (Taras<sup>1681</sup>, Herakleja<sup>1682</sup>), te na nekropoli u Ankoni<sup>1683</sup>.

## **Pincete**

(Kat. br. 6.27) - **1 primjerak (0,8%)**

Pincete su kronološki neosjetljivi predmeti koji se nisu radikalno mijenjali tijekom vremena, a koristile su se u svakodnevnom životu u medicini i farmaciji, te kao toaletni pribor za higijenu.<sup>1684</sup> Jedna pinceta trapezasto proširenih krajeva s jednostavnim urezanim linearnim i valovitim ukrasima **kat. br. 6.27** pronađena je tijekom istraživanja

---

<sup>1679</sup> Ugarković 2019, I/1, str. 142, sl. 181. vidi i literaturu u bilj. 1277.

<sup>1680</sup> Jovanović 2021d, str. 143, kat. br. 47.

<sup>1681</sup> Hempel 2001, str. 182, kat. br. 13; str. 265, T. 34. 13.

<sup>1682</sup> Vidi literaturu u Ugarković 2019, I/1, str. 142, bilj. 1279.

<sup>1683</sup> Colivicchi 2002, str. 192, kat. br. 27.9; str. 209, kat. br. 30.6, str. 279, kat. br. 45.13.

<sup>1684</sup> Busuladžić 2015, str. 176.

na nekropoli Martvilo. Tijekom željeznog doba, slične primjerke nalazimo u Osoru<sup>1685</sup> i Nezakciju, a drže se elementima ženskog toaletnog pribora<sup>1686</sup>. Također ih nalazimo na liburnskom području, konkretno u grobnici 1 u Nadinu<sup>1687</sup>. Na prostoru istočne Hercegovine i južne Dalmacije, jednostavne neukrašene pincete s trokutasto proširenim hvataljkama, javljaju se u grobovima muškaraca, a svoje analogije imaju u glasináčkom kulturnom krugu.<sup>1688</sup> Donekle morfološki slična pinceta, pronađena je u ženskom grobu na nekropoli Rutigliano iz druge polovice 4. st. pr. Kr., a smatra se također elementom ženskog toaletnog pribora.<sup>1689</sup> U G-6/1976. evidentirano je 9 pokojnika, ali nemamo podataka o njihovom spolu i dobi, a obzirom da je grobnica bila devastirana (moguće i u antičko vrijeme), pincetu ne možemo povezati s konkretnim pokojnikom uz kojega je bila priložena. Temeljem dostupnih analogija, datiramo je u 2.-1. st. pr. Kr. Istovremeno je datiran i jedini primjerak pincete također od bronce, pronađen u G-91/1983. na istočnoj nekropoli Vlaška njiva, u kojoj je bio ukopan minimalno jedan odrasli muškarac.<sup>1690</sup>

## Ogledala

(Kat. br. 1.43, 6.26, 16.39, 28.4, 30.33, 50.40, R2.7) - **7 primjeraka (5,3%)**

Ukupno sedam fragmentiranih ogledala pronađeno je u sedam grobnica (G-1/1976., G-6/1976.<sup>1691</sup>, G-16/1979., G-28/1981., G-30/1981., G-50/1982. i R2/1981) na Martvilu. Sva ogledala su okruglog oblika, a dva su primjerka sigurno imala i ručku (**kat. br. 16.39** i **kat. br. 28.4**). Tragovi ručki nisu uočeni na ogledalu s podebljanim rubom **kat. br. 1.43**, te na primjerku **kat. br. 6.26** čiji su rubovi, iako djelomično oštećeni, imali slične urezane ukrase kao i najbolje sačuvano ogledalo s ulomkom reljefne ručke **kat. br. 16.39**.

Na istočnoj nekropoli, pronađeni su brončani ulomci pretpostavljenih ogledala u dvije grobnice G-46b/1983. i G-150a/1983. iz poodmaklog helenizma.<sup>1692</sup> G-150a je ženski

<sup>1685</sup> Starac 2022, str. 46-47, kat. br. 8; Blečić-Kavur 2015, str. 175, 176, sl. 63A.

<sup>1686</sup> Blečić-Kavur 2015, str. 175, 176, sl. 63A

<sup>1687</sup> Batović, Batović 2013, str. 92, T. XXIII. 94

<sup>1688</sup> Marijan 2001, str. 81.

<sup>1689</sup> Natali 2006, str. 608, T. 66. f.

<sup>1690</sup> Ugarković 2019, I/1, str. 139, sl. 176; II, str. 202, kat. br. 91.18, PIN 1.

<sup>1691</sup> Ulomci još jednog ogledala iz G-6/1976. danas nisu dostupni.

<sup>1692</sup> Ugarković 2019, I/1, str. 139.

paljevinski ukop u urni iz sredine ili zadnje četvrtine 1. st. pr. Kr. Na Martvilu su također pronađeni pretpostavljeni brončani ulomci ogleđala **kat. br. R2.7**, uz incineracijski ukop u jami R2/1981. za koji nemamo podatke o spolu i dobi pokojnika. Ogleđala **kat. br. 1.43** i **kat. br. 30.33** vezuju se uz grobne cjeline 3. st. pr. Kr.<sup>1693</sup>, dok se preostali primjerci javljaju u grobnim cjelinama iz 2.-1. st. pr. Kr.<sup>1694</sup> Za dvije grobnice G-28/1981. i G-30/1981. imamo podatke o pokojnicima: u G-28/1981. antropološki su potvrđeni ukopi jedne odrasle žene i djeteta do 2 g., a u G-30/1981. evidentirano je pet odraslih pokojnika (3 muškarca i 2 žene). Stoga možemo zaključiti da se na Martvilu ogleđala prilažu u grobovima odraslih muškaraca i žena, te djece, od 3. st. pr. Kr. sve do kraja helenizma i početkom rimskog doba.

Na atenskoj nekropoli Kerameikos, u samo pet grobova datiranih od sredine 6. st. do sredine 5. st. pr. Kr. javljaju se ogleđala.<sup>1695</sup> Tijekom helenizma, ogleđala i strigili su čest grobni prilog u grčkim grobovima. Ideja o rodno sugestivnim predmetima (stigili – muškarci, ogleđala – žene) odbačena je otkrićima ženskih grobova sa strigilima i muških grobova s ogleđalima u Italiji, sjevernoj Grčkoj/Peloponezu i na Cipru.<sup>1696</sup> Okrugla neukrašena ogleđala s reljefnom ručkom ili bez nje, pronađeni su u grobovima iz 4. i 3. st. pr. Kr. u lukanijskoj Herakliji<sup>1697</sup>. Okrugla ogleđala prilažu se u grobove u podmaklom helenizmu u Tarasu<sup>1698</sup>. Nekropola Lucifero u Lokri Epizefiriju kolokvijalno se naziva „nekropolom ogleđala“, a ogleđala u njoj čine 8,2% sveukupne građe, te se javljaju u ponajviše u grobovima odraslih žena, ali i u dječjim grobovima.<sup>1699</sup> Na nekropoli Pantanello u Metapontu, pronađeno je 26 ogleđala u 24 grobnice datirane od 510.-270. g. pr. Kr., a 50% primjeraka priloženo je uz odraslu pokojnicu, no ogleđala se prilažu i uz odrasle muške pokojnike, te djecu.<sup>1700</sup>

---

<sup>1693</sup> G-1/1976. datirana je početkom 3. do 2. st. pr. Kr., a G-30/1981. ima širu dataciju od 3.-1. st. pr. Kr.

<sup>1694</sup> R2/1981. datira se na prijelaz stare i nove ere.

<sup>1695</sup> Jäger 2021, str. 20.

<sup>1696</sup> Houbly-Nielsen 1997, str. 221-222.

<sup>1697</sup> Pianu 1990, str. 236.

<sup>1698</sup> Hempel 2001, str. 66, T. 21. 12

<sup>1699</sup> Jäger 2021, str. 4, 7.

<sup>1700</sup> Jäger 2021, str. 4, 7.

### 12.3.IV NOVAC<sup>1701</sup>

(Kat. br. 3.37, 3.38, 9.6, 23.18, 27.1, 28.3, 32.12, 32.13, 36.31, 43.8, 46.9, 50.64, 50.65, 50.66, 50.67) – **15 primjeraka (11,5%)**

Pregled cirkuliranja novca u Isi od 350. g. pr. Kr. do početka 7. st. po Kr., dali su M. Bonačić Mandinić, te P. Visonà, analizirajući numizmatičke nalaze s nekropole Martvilo, te onih iz zbirki Zanella i Tipić.<sup>1702</sup> Recentno, M. Bonačić Mandinić je dala pregled odabranih nalaza grčkog, rimskog i bizantskog novca pronađenog na Visu.<sup>1703</sup> Tijekom istraživanja Martvila od 1976. do 1985. g. pronađeno je ukupno 15 primjeraka novca u 10 grobova (G-3/1976., G-9/1976., G-23/1980., G-28/1981., G-32/1981., G-36/1982., G-43/1982., G-46/1982., G-50/1982.). Većina navedenih primjeraka je objavljena u preliminarnim rezultatima istraživanja nekropole<sup>1704</sup>, ili u raznim katalozima izložbi<sup>1705</sup>, uklapajući se u postojeću poznatu numizmatičku sliku iz Ise<sup>1706</sup>. Važno je odmah istaknuti kako su nalazi novca u isejskim grobnicama datacijska smjernica i uobičajeno *terminus post quem*, nikako direktni datacijski dokaz, osobito uzimajući u obzir isejski pogrebni ritual višestrukog višekratnog ukapanja zbog čega je nemoguće odrediti kojem pokojniku je pripadao konkretni primjerak novca. Utoliko, keramički prilozi iz isejskih grobova sigurno su pouzdaniji kronološki indikatori u odnosu na nalaze novca<sup>1707</sup>.

Grčki novac na Martvilu je zastupljen sa šest primjeraka (**kat. br. 3.37, 23.18, 27.1, 32.12., 32.13, 50.67**) te je pronađen u pet grobnica (G-3/1976., G-23/1980., G-27/1981., G-32/1981. i G-50/1982.). Primjerci pripadaju kovnicama grčkih gradova lukanijske Herakleje, Korinta i Dirahija, a za dva primjerka (**kat. br. 32.12, 32.13**) nije moguća preciznija identifikacija obzirom na loše stanje očuvanosti, no pretpostavlja se da je riječ o grčkom novcu.

---

<sup>1701</sup> Sav novac pronađen tijekom istraživanja Martvila od 1976.-1985. g., koji je obrađen u ovom radu, nanovo je pregledao (izrađivši pritom i odljev za neke primjerke) dragi kolega prof. dr. sc. Paolo Visonà, neporeciv autoritet na polju grčke, rimske i bizantske numizmatike svjetskog glasa, ekspert za isejski novac. Neizrecivo sam zahvalna na konzultacijama, te svim podacima i opažanjima koje je nesebično podijelio sa mnom tijekom boravka u Splitu 2022. g.

<sup>1702</sup> Bonačić Mandinić, Visonà 2002.

<sup>1703</sup> Bonačić Mandinić 2021.

<sup>1704</sup> Nikolanci 1969, str. 85; Cambi, Kirigin, Marin 1981a, str. 66, bilj. 13, T. VIII. 1-2; Kirigin, Marin 1985, str. 49-50, sl. 4-5.

<sup>1705</sup> Kirigin 1986, str. 40; Bonačić Mandinić 2021.

<sup>1706</sup> Za pregled novca u Isi vidi: Bonačić Mandinić, Visonà 2002; Visonà 2017; Bonačić Mandinić 2021.

<sup>1707</sup> Visonà 2017, str. 209.



Najstariji primjerak grčkog novca pronađen na zapadnoj nekropoli Martvilo iz gore navedenih istraživanja, je srebreni diobol lukanijske Herakleje (**kat. br. 3.37**) iz G-3/1976., datiran od 433.-330. g. pr. Kr.<sup>1708</sup> Na aversu novca prikazana je glava u desnom profilu, a na reversu Herkul s lavom. U G-3/1976. su bile ukopane četiri osobe o kojima nemamo nikakvih dodatnih podataka, niti znamo s kojim od pokojnika možemo povezati novac. Prema keramičkim nalazima iz G-3/1976., grobnica se datira u 3. st. pr. Kr. Ovaj konkretni slučaj iz G-3/1976. u kojem je grčki novac itekako stariji od ostalih keramičkih priloga, potvrđuje se na obje isejske nekropole.<sup>1709</sup> Osim **kat. br. 3.37** u novcu je pronađen i rimski sestercij **kat. br. 3.38** kovan od 211.-208. g. pr. Kr.<sup>1710</sup> U G-23/1980. pronađena je srebrena korintska drahma **kat. br. 23.18**, s prikazom glave nimfe Peirene u lijevom profilu i Pegaza u letu na aversu<sup>1711</sup>. Taj novac kovan je u Korintiji za vrijeme Timoleona, korinskog vojskovođe i državnika koji je 343. g. zagospodario Sirakuzom, a datira se od 343.-339/8. g. pr. Kr.<sup>1712</sup> Grobnica je bila opljačkana i puna zemlje, a u njoj su pronađeni antropološki ostaci minimalno jednog odraslog muškarca. Prema ostalom keramičkom inventaru, datira se u prijelaz 3. st. na 2. st. pr. Kr.

Iz uništene G-27/1981. imamo jedini sačuvan nalaz, srebreni novac Dirahija **kat. br. 27.1** s prikazom krave koja doji tele na aversu, te ukrašenog četverokuta na reversu s legendom  $\Delta Y P$  na vrhu, unutar kojeg se raspoznaju grčka slova  $T/NEQ\Sigma$  ? i  $AP/K$ ? Novac je datiran od 200. do 80. g. pr. Kr., a jedan takav srebreni stater Dirahija pronađen je tijekom *starih istraživanja* Martvila, između G-I/1955. i G-II/1955.<sup>1713</sup> Također, sedam dekontekstualiziranih dirahijski drahmi i jedna hemidraha s područja Dalmacije čuvaju se u Numizmatičkoj zbirci u AMS<sup>1714</sup>. u G-50/1982., uz tri srebrena

---

<sup>1708</sup> Bonačić Mandinić, Visonà 2002, str. 326; Visonà 2017, str. 208; Kirigin datira ovaj novac od 350.-330. g. pr. Kr., a G-3/1976. u kasno 3. st. pr. Kr. Kirigin 1990a, str. 59-60, bilj. 15.

<sup>1709</sup> Visonà 2017, str. 208-209 s primjerima grobnica s Vlaške njive u kojima je uočena ista kronološka nepodudarnost u odnosu ostalih grobnih priloga i priloženog novca.

<sup>1710</sup> Bonačić Mandinić, Visonà 2002, str. 330, bilj. 34.

<sup>1711</sup> Kirigin, Marin 1985, str. 49-50, sl. 5; Bonačić Mandinić 2021, str. 278, kat. br. 52.

<sup>1712</sup> Zahvaljujem na ovom podatku prof. dr. sc. Visonà, koji me upozorio da je ipak riječ o novcu iz Korinta, ne iz Sirakuze kako je izvorno interpretirao Gorini, a potom i Kirigin, Marin 1985, str. 49-50, sl. 5, bilj. 5. Za sirakušku drahmu vidi CNG E-Sale 520, lot 33 (<https://auctions.cngcoins.com/lots/view/4-6IFYVG/sicily-syracuse-timoleon-and-the-third-democracy-344-317-bc-ar-drachm-13mm-250-g-11h-in-the-name-of-the-sikeliotas-struck-circa-343-3398-bc>) (20. 07. 2022.). Korintsku drahmu recentno je objavila Bonačić Mandinić 2021, str. 278, kat. br. 52. i datira je u 4.-3. st. pr. Kr.

<sup>1713</sup> Bonačić Mandinić 2021, str. 275, kat. br. 31.

<sup>1714</sup> Bonačić Mandinić 2004, str. 54-58, kat. br. 79-86.

republikanska denara, pronađen je i srebreni stater Dirahija **kat. br. 50.67**, s kravom koja doji tele na aversu iznad kojih je orao na munji, te floralnim motivom na reversu, uz legende magistrata *Filotas* i *Menekka* kovan od 250.-200. g. pr. Kr.<sup>1715</sup> Općenito, dirahijski novac kovan je od 3.-1. st. pr. Kr., bio je u opticaju po čitavom Jadranu, a poznat je i jedan isejski prekov na emisiji s Heraklovom glavom / lukom, batinom i tobolcem, kovan od 300.-250. g. pr. Kr.<sup>1716</sup>

U G-32/1981. u kojem su evidentirani ostaci jedne žene do 19 g. s početka 3. st. pr. Kr., pronađena su dva primjerka brončanog novca **kat. br. 32.12, 32.13** koja nismo u mogućnosti preciznije odrediti. Primjerak **kat. br. 32.12** je perforiran<sup>1717</sup>, a oba novca datiramo u 3. st. pr. Kr.

Jedan od najstarijih primjeraka grčkog novca koji je cirkulirao na otoku<sup>1718</sup>, pronađen je na prostoru zapadne nekropole, u šutu uz južnu stranu G-XII/1955<sup>1719</sup>. Riječ je o sirakuškom trijasu kovanom u vremenu Dionizija I., datiranom od 405.-367. g. pr. Kr.<sup>1720</sup> Obzirom na dobro stanje očuvanosti i visoku masu, bio je sigurno izgubljen prije 300. g. pr. Kr.<sup>1721</sup> U zbirci Zanella čuva se pet istovremenih primjeraka ovog novca.<sup>1722</sup> Na prostoru Vlačke njive (sonda 7) dokumentiran je sirakuški novac Hijerona II od bronce, datiran od 274.-216. g. pr. Kr.<sup>1723</sup> Sirakuški novac (Dionizija I.-II., te Hijerona II) prekivao se za potrebe emisija Jonijevo i isejskog novca, tj. koristio se kao kovne pločice<sup>1724</sup>.

Stoga, možemo zaključiti da se na nekropoli Martvilo grčki novac datira od zadnje trećine 5. st. pr. Kr. do 1. st. pr. Kr., što je relativno odgovara pojavnosti grčkog novca na prostoru isejske istočne nekropole<sup>1725</sup>. Uz navedeni sirakuški, na Vlačkoj njivi pronađeni su primjerci novca južnoitalskih (sicilskih) grčkih gradova: Velije, Tarasa,

---

<sup>1715</sup> Bonačić Mandinić 2021, str. 275, kat. br. 32.

<sup>1716</sup> Visonà 2017, str. 207-208.

<sup>1717</sup> Na prostoru Vlačke njive u S 15/A pronađen je perforirani denar Gneja Blasija od posrebrene bronce datiran u 112.-111. g. pr. Kr. Bonačić Mandinić 2017, str. 210, 220-221, kat. br. 29.

<sup>1718</sup> Za popis svih nalaza grčkog, te grčko-ilirskog novca pronađenog na Visu, vidi Bonačić Mandinić, Visonà 2002, str. 328; Bonačić Mandinić 2014, str. 214-218, kat. br. 1-17; Bonačić Mandinić 2021, str. 273-278, kat. br. 21-52.

<sup>1719</sup> Kirigin, Marin 1985, str. 48-49, sl. 4.

<sup>1720</sup> Bonačić Mandinić 2017, str. 204.

<sup>1721</sup> Opaska prof. dr. sc. P. Visonà.

<sup>1722</sup> Bonačić Mandinić 2002, str. 333-334, kat. br. 4-8.

<sup>1723</sup> Bonačić Mandinić 2017, str. 204; Bonačić Mandinić 2021, str. 274, kat. br. 29.

<sup>1724</sup> Visonà 2017, str. 205, 207.

<sup>1725</sup> Na Vlačkoj njivi najstariji primjerak novca na prostoru nekropole je srebrna emisija južnoitalskog grada Velije, datirana od 400. do 350. g. pr. Kr. Ugarković 2019, I/1, str. 146.

Alaese i Mesine<sup>1726</sup>. Također, na istočnoj nekropoli evidentirani su primjerci novca s jonskog područja (Male Azije) – emisije grada Mileta iz 300.-250. g. pr. Kr., te otoka Hija 190.-84. g. pr. Kr., koji za sada nisu dokumentirani na prostoru Martvila<sup>1727</sup>. Na Vlaškoj njivi također su dokumentirani primjerci ilirskog novca (brončani novac Baleja s kraja 3. st. pr. Kr.<sup>1728</sup>), te jedan neidentificirani primjerak grčko-ilirske kovnice.<sup>1729</sup> U grobovima na Martvilu primjećujemo i izostanak isejskog novca koji je cirkulirao otokom od 4.-2. st. pr. Kr.<sup>1730</sup>, a njegova distribucija skoncentrirana je većinom na područje čitave Dalmacije<sup>1731</sup>. Isejski novac uglavnom je pronađen na priobalju i u unutrašnjosti sjeverne Dalmacije (liburnsko i japodsko područje), što je svakako refleksija dinamičnih trgovačkih odnosa među isejskim Greima i tamošnjeg indigenog stanovništva<sup>1732</sup>. Kao što je već navedeno, inozemni novac imao je funkciju kovnih pločica pri kovanju isejskog novca, pa je upravo zato moguće da je njegov opticaj bio ograničen na dalmatinsko područje, kako bi se zadovoljila njegova interna otočna potražnja bez dodatne nabave i proizvodnje novih kovnih pločica.<sup>1733</sup> Isejski novac dokumentiran je na Vlaškoj njivi sa samo dva (tri?) primjerka<sup>1734</sup>, iz čega zaključujemo da su Isejci rijetko koristili domaće emisije kao grobni prilog u grobovima, a razlozi za to mogu biti statusne i simboličke prirode.<sup>1735</sup> Očito nisu bili izbirljivi pri odabiru novca kojeg su prilagali u grobnicama, jer uočavamo niz raznovrsnih kovnica i kovova priloženih u isejskim grobnicama.<sup>1736</sup> Važno je spomenuti za sada jedini poznati srebrni primjerak s prikazom kantara na aversu, i grozda između dva lista vinove loze s legendom ΙΣ na reversu, datiran od 200.-175. g. pr. Kr.<sup>1737</sup>

Tijekom istraživanja Martvila od 1976.-1985. g. pronađeno je devet primjeraka rimskog republikanskog novca (**kat. br. 3.38, 9.6, 28.3, 36.31, 43.8, 46.9, 50.64, 50.65, 50.66**),

---

<sup>1726</sup> Bonačić Mandinić 2017, 202-203; Ugarković 2019, I/1, str. 146.

<sup>1727</sup> Bonačić Mandinić 2017, 202-203; Ugarković 2019, I/1, str. 146.

<sup>1728</sup> Za nalaze Balejeva novca s Visa vidi Bonačić Mandinić, Visonà 2002, str. 335, kat. br. 20-25.

<sup>1729</sup> Ugarković 2019, I/1, str. 147.

<sup>1730</sup> Bonačić Mandinić 2014, str. 206.

<sup>1731</sup> Paškvan, Visonà 2020, str. 134, sl. 1. Rijetki su nalazi isejskog novca s južnog Jadrana, a za sada nije evidentiran na zapadnom Jadranu. Visonà 2017, str. 197.

<sup>1732</sup> Visonà 2017, str. 196.

<sup>1733</sup> Visonà 2017, str. 198.

<sup>1734</sup> Ugarković 2019, I/1, str. 147.

<sup>1735</sup> Visonà 2017, str. 210.

<sup>1736</sup> Visonà 2017, str. 211.

<sup>1737</sup> Paškvan, Visonà 2021.

kovanog od 211.-30. g. pr. Kr. Svi primjerci su srebrni, a dokumentirana su četiri denara (**kat. br. 9.6, 50.64, 50.65, 50.66**), četiri sestercija (**kat. br. 3.38, 28.3, 43.8, 46.9**) i jedan viktorijat (**kat. br. 43.8**). U G-50/1982. pronađena su tri denara, među kojima je najstariji, istrošeni **kat. br. 50.64** nesigurne kovnice s prikazom glave Rome u desnom profilu na aversu, a Dioskura koji jašu u desnom profilu (i ženskog lika ispod) datiran od 206.-200. g. pr. Kr.<sup>1738</sup> Iz zbirke Zanella prethodno nam je poznat takav isti primjerak<sup>1739</sup>, te takva dva denara poznati su nam s područja Dalmacije, a svi se čuvaju se u Numizmatičkoj zbirci AMS.<sup>1740</sup> U istoj grobnici pronađen je jako istrošen rimski denar **kat. br. 50.65** kovan u Rimu 149. g. pr. Kr., koji na aversu ima glavu Rome s kacigom, a na reversu prikaz Viktorije u bigi u desnom profilu, ispod čega je oznaka *NATTA*.<sup>1741</sup> Najmlađi denar iz G-50/1982. je jako istrošeni **kat. br. 50.66** također kovan u Rimu 75. g. pr. Kr.

U G-9/1976. pronađen je denar **kat. br. 9.6** u dobrom stanju, s glavom Rome u desnom profilu na aversu, a na reversu su prikazana dva vojnika u borbi, njihovi konji u pozadini, u odsječku je legenda *M·SERVEILI·C·F* ispod nejasna kontrolna oznaka, moguće *L* (Luceria u Apuliji?<sup>1742</sup>). Datira se u 100. g. pr. Kr., a moguće da je novac stigao na otok početkom 1. st. pr. Kr. Iz Dalmacije su nam poznati ovakvi primjerci novca, čuvaju se u AMS.<sup>1743</sup> Ovdje spomenimo da je u G-III/1955. na zapadnoj strani Martvila pronađen jedan srebrni dinar kovan u Rimu 125. g. pr. Kr. na čijem je aversu prikaz glave Rome s kacigom u desnom profilu, a na reversu su prikazane božica Libertas u kvadrigrif koja u rukama drži štap *vindicta* i *pileus*, i leteća Viktorija koja je kruni. Ispod je *M·PORC*, a u odsječku *ROMA*.<sup>1744</sup> B. Čargo datira grobnicu u 2. st. pr. Kr.<sup>1745</sup>

Najmlađi srebrni denar s prikazom Augusta na aversu i Apolona na reversu, kovan u Lugdunu 15.-13. g. pr. Kr., pronađen je u kontekstu nekropole Martvilo 1950. g., u kamenjarni br. 6.<sup>1746</sup>

---

<sup>1738</sup> Bonačić Mandinić 2021, str. 279, kat. br. 57.

<sup>1739</sup> Bonačić Mandinić, Visonà 2002, str. 341, kat. br. 84.

<sup>1740</sup> Bonačić Mandinić 2006, str. 22-23, kat. br. 24-25.

<sup>1741</sup> Bonačić Mandinić 2021, str. 280, kat. br. 64.

<sup>1742</sup> Opaska prof. dr. sc. P. Visonà.

<sup>1743</sup> Bonačić Mandinić 2006, str. 70-73, kat. br. 139-140.

<sup>1744</sup> Bonačić Mandinić 2021, str. 281, kat. br. 69.

<sup>1745</sup> Čargo 2010a, str. 110.

<sup>1746</sup> Nikolanci 1952, str. 190; Bonačić Mandinić 2021, str. 284, kat. br. 85.

Tri su identična sestercija **kat. br. 28.3, 43.8 i 46.9**; na aversima je prikazana glave Rome s kacigom uz legendu *IIS*, a na reversu Dioskuri koji jašu, a legendu *ROMA* u odsječku imaju relativno dobro očuvani primjerci **kat. br. 43.8 i 46.9**, svi kovani u Rimu od 211. g. pr. Kr. Lošije sačuvani sestercij **kat. br. 28.3** pronađen je u G-28/1981. poremećenog konteksta iz sredine 2. do 1. st. pr. Kr., u kojoj su potvrđeni kosturni ostaci odrasle žene i djeteta od 2 g. U G-43/1982. datiranoj u 3.-2. st. pr. Kr. u kojoj je pronađen **kat. br. 43.8**, antropološkom analizom potvrđeni su ostaci 3 odrasla pokojnika (2 muškarca i jedna žena). Također, jedan sličan primjerak pronađen je u intaktnom G-150/1983. na Vlaškoj njivi, u kojoj je bilo ukopano pet odraslih pokojnika (tri muškarca i dvije žene) iz zadnje trećine 2.-1. st. pr. Kr.<sup>1747</sup>

U G-36/1982. u kojoj su bili ukopane četiri odrasle osobe (dva muškarca i dvije žene), a koja se prema keramičkom materijalu datira široko od 3. do 1. st. pr. Kr., pronađen je jedan viktorijat **kat. br. 36.31** kovan 211. g. pr. Kr. Takav viktorijat prepoznajemo na Nikolancijevoj skici srebrenog novca iz G-IV/1955. koji danas nije dostupan.<sup>1748</sup>

Na Vlaškoj njivi pronađeno je 14 srebrenih primjeraka republikanskog novca (devet denara, dva sestercija i tri kvinara) koji su također svi datirani od 211. g.<sup>1749</sup>. Stoga se rezultati analize republikanskog novca pronađenog u grobovima na Martvilu od 1976.-1985., u potpunosti slažu s dosad postojećim zaključcima o cirkulaciji rimskog republikanskog novca u Isi.<sup>1750</sup> Preciznije, na obje isejske nekropole, rimski republikanski novac počinje se polagati u grobovima prema kraju 3. st. pr. Kr., intenzivnije tijekom 2. i 1. st. pr. Kr.<sup>1751</sup> S jedne strane, nalazi rimskog republikanskog novca u Isi reflektiraju njene kontinuirane trgovačke odnose s Italijom, s druge strane upućuju na seobu ljudi iz Italije nakon Drugog punskog rata, te osnutku Akvileje.<sup>1752</sup> Isejski, grčki helenistički i rimski republikanski novac istodobno su cirkulirali otokom.<sup>1753</sup>

Uz navedene, na prostoru Martvila 1961. g. pronađen je jedan brončani as cara Klaudija, kovan u Rimu s prikazom glave cara u lijevom profilu na aversu s legendom

<sup>1747</sup> Bonačić Mandinić 2014, str. 214, 218, kat. br. 19; Ugarković 2019, I/2, str. 265, kat. br. 150.37, NOV 18.

<sup>1748</sup> Čargo 2010a, str. 127, sl. 54.

<sup>1749</sup> Bonačić Mandinić 2014, str. 210.

<sup>1750</sup> Bonačić Mandinić 2014, str. 210.

<sup>1751</sup> Bonačić Mandinić, Visonà 2002, str. 330.

<sup>1752</sup> Bonačić Mandinić, Visonà 2002, str. 330; Bonačić Mandinić 2014, str. 210.

<sup>1753</sup> Bonačić Mandinić, Visonà 2002, str. 330.

*TI CLAUDIVS CAESAR AVG P M TR P IMP*. Na reversu je prikaz Minerve koja baca koplje i legenda *S – C*.<sup>1754</sup> Na Vlaškoj njivi nađena su tri asa cara Augusta<sup>1755</sup> zbirci Zanella sačuvano je 14 Augustovih aseva, a također je i na prostoru termi pronađen jedan primjerak<sup>1756</sup>. Najveći broj rimskog carskog novca pronađenog u Isi asevi koji su očito bili dugo korišteni i u opticaju, što sugerira njihovo loše stanje i istrošenost.<sup>1757</sup> Zaključujemo da je 86,67% primjeraka srebrenog novca od 3.-1. st. pr. Kr. zastupljeno u grobovima na Martvilu istraženima od 1976.-1985. g., dok je 13,33% brončanih primjeraka koji se javljaju samo tijekom 3. st. pr. Kr. (sl. 2). Na Vlaškoj njivi, srebreni novac zastupljen je sa 36% u grobnicama iz 4. i 3. st. pr. Kr., brončani novac 70%, dok je srebreni novac zastupljen 70% u grobnicama iz 2.-1. st. pr. Kr, a brončani novac 30%, što se tumači gospodarskim razvojem i povoljnim trendovima u Isi u podmaklom helenizmu.<sup>1758</sup> U dvjema grobnicama (G-3/1976. i G-23/1980.) primjerci novca **kat. br. 3.37** i **kat. br. 23.18** pronađeni u njima stariji su od keramičkog materijala, što je, kako smo naveli, u nekoliko slučajeva zabilježeno i u grobovima na Vlaškoj njivi.<sup>1759</sup> Novac je očito bio dulje vremena u opticaju prije negoli je položen u grobove, a dodatan problem prilikom utvrđivanja preciznije datacije svakako su višekratni isejski ukopi te zatečeno stanje grobnih cjelina na obje nekropole.<sup>1760</sup>

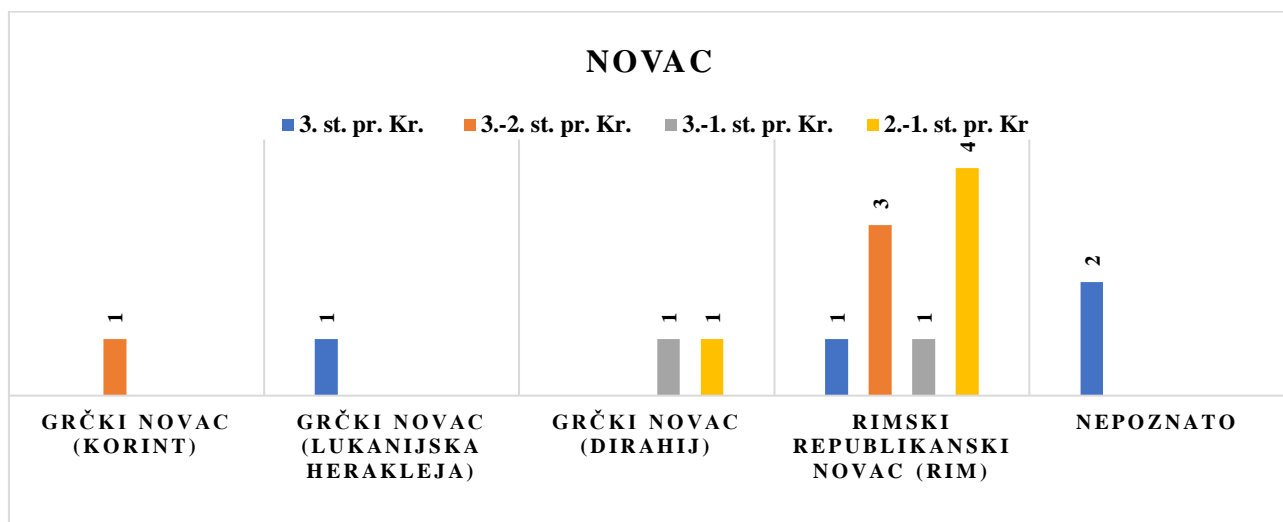

Sl. 66 Podrijetlo pronađenog u grobovima na nekropoli Martvilo od 1976.-1985. g.

<sup>1754</sup> Bonačić Mandinić 2021, str. 285, kat. br. 92.

<sup>1755</sup> Bonačić Mandinić 2014, str. 220, 222, kat. br. 35-37.

<sup>1756</sup> Bonačić Mandinić 2014, str. 211.

<sup>1757</sup> Bonačić Mandinić 2014, str. 211.

<sup>1758</sup> Ugarković 2019, I/1, str. 149, sl. 194.

<sup>1759</sup> Vidi bilj. 1708.

<sup>1760</sup> Ugarković 2019, I/1, str. 148.

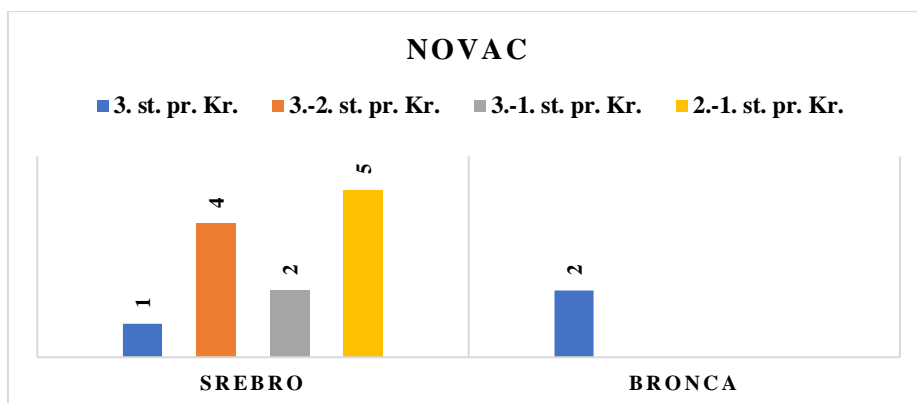

Sl. 67 Odnos srebrenog i brončanog novca pronađenog u grobovima na nekropoli Martvilo od 1976.-1985. g.

## 12.4 STAKLENI I JANATARNI NALAZI

### Balzarariji

(Kat. br. 6.41, 45.1, 45.2, R1.1, R1.2, R2.12, R2.13, R2.18, R3.1, R6.1) - **10 primjeraka (47,6%)**

Balzarariji (unguentariji) su najraniji oblici puhanog stakla - bočice u kojima su se čuvale mirisne, ljekovite i kozmetičke supstancije (balzami, masti, ulja, pigmenti, itd.).<sup>1761</sup> U istraživanjima na Martvilo od 1976-1985. nalazi staklenih balzararija dokumentirani su u šest grobnica (G-6/1976., G-45/1982., R1/1981., R2/1981., R3/1981. i R6/1981.). Za **kat. br. 6.41, kat. br. 45.1 i 45.2** pretpostavljamo da su devastacijom grobnica naknadno završili u njima, dok su svi preostali amorfnji primjerci **kat. br. R1.1, R1.2, R2.12, R2.13, R2.18, R3.1 i R6.1** bili spaljeni na pogrebnoj lomači, te su deponirani u zemlju uz kosti pokojnika. Za nijednu grobnicu nemamo podatke o spolu i dobi pokojnika, jedino nam je poznat podatak da je u G-6/1976. bilo ukopano 9 pokojnika, te da se iznad ove grobnice vjerojatno nalazio rimski grob kojem bi mogao pripadati balzararij **kat. br. 6.41**. To je ujedno i jedini cjelovito sačuvani primjerak balzararija koničnog tijela od prozirnog modričastog stakla, čije analogije pronalazimo u cjelovitim primjercima iz Salone za koje se drži da su nalazi iz

<sup>1761</sup> Buljević 2019, str. 71.

grobova<sup>1762</sup>. Također su i u amorfnom obliku pronađeni na splitskoj nekropoli Lora gdje statistički prevladavaju i smatraju se italskim importom, a datirani su kontekstom od druge polovice 1. – 2. st. po. Kr. kada se, općenito, ovaj tip proizvodio i distribuirao širom Rimskog Carstva.<sup>1763</sup>

Preostale primjerke staklenih balzamarija teško je tipološki precizirati, obzirom na njihovo amorfnu stanje, no fragmentirani primjerci **kat. br. R1.2** i **kat. br. R2.13** možda mogu odgovarati cjevastim balzamarijima koji se datiraju u 1. st. do rano 2. st. po. Kr.<sup>1764</sup> Cjeloviti i deformirani primjerci pronađeni su u rimskodobnim nekropolama i grobovima širom Dalmacije i istočne obale Jadrana<sup>1765</sup>, a nekoliko čitavih primjeraka pronađeno je u G-1/1997. na Martvilu, kao grobni prilog uz stamnoidne keramičke i kamene urne.<sup>1766</sup>

## Štapići

(Kat. br. 6.33) - **1 primjerak (0,5%)**

Stakleni štapići objedinjuju skupinu ručno modeliranih predmeta kružnog ili pravokutnog presjeka, izduženog glatkog ili tordiranog tijela. Ovisno o njihovim različitim završecima (pločasto prošireni, prstenasti, šiljasti, žličasti, itd.), imaju polivalentnu namjenu, npr. preslice, pribadače, žličaste sonde.<sup>1767</sup> U G-6/1976. pronađen je ulomak tordiranog štapića **kat. br. 6.33** od neprozirnog svijetlomodrog stakla koje je ukrašeno bijelom staklenom niti u pravilnim intervalima, čiji su nam završeci nepoznati. Bliske analogije pronalazimo u preslicama iz Salone i s nepoznatih nalazišta u Dalmaciji<sup>1768</sup> Salonitanske preslice (štapići) smatraju se sjeveroitalskim importom, a datiraju se u 1. i 2. st. po. Kr.<sup>1769</sup> Ovakvi nalazi pronađeni su u ženskim grobovima, a postoje različite hipoteze o njihovoj funkciji: od alatki za miješanje i

---

<sup>1762</sup> Buljević 2016, str. 198, 201-202, kat. br. 623-628, T. 22. 623-628 (vidi druge analogije i relevantnu literaturu).

<sup>1763</sup> Buljević 2010, str. 86-87; Buljević 2016, str. 198.

<sup>1764</sup> Cjevasti balzamariji datiraju se od Augustovog doba do ranog 2. st. po. Kr., ovisno o dimenzijama, preciznije proporcijama vrata i tijela. Buljević 2016, str. 122, 127. (vidi drugu literaturu)

<sup>1765</sup> Buljević 2016, str. 121, 127.

<sup>1766</sup> Katić 2009b, T. IV. 3-4; T. VIII.2.

<sup>1767</sup> Buljević 2002, I, str. 299.

<sup>1768</sup> Buljević 2002, I, str. 302, kat. br. 1-5; II, str. 150, 152, kat. br. 1-5

<sup>1769</sup> Buljević 2002, I, str. 302



vađenje ljekovitih supstanci, balzama i parfema, dakle toaletnog ženskog pribora koji se često nalazi s balzamarijima.<sup>1770</sup> U škrtim podacima iz dokumentacije za G-6/1976. istraživači bilježe kako se iznad ove grobnice vjerojatno nalazio rimski grob kojem bi potencijalno pripadali stakleni balzamarij koničnog tijela **kat. br. 6.41**, keramički globularni unguentarij **kat. br. 6.13** te svjetiljke **kat. br. 6.20** i **6.40**, a moguće i rimski natpis (**kat. br. 8**) iz 1. st. po. Kr., što bi odgovaralo dataciji ovog štapića i drugih navedenih predmeta.

### **Geme**<sup>1771</sup>

(Kat. br. R5.1, R5.2) - **2 primjerka (1%)**

Dvije geme, preciznije intalja, pronađeni su u R5/1981. Primjerak **kat. br. R5.1** je od crnog neprozirnog stakla, te na prednjoj strani ima urezani motiv kornukopije koja se nalazi između dva neidentificirana kružna motiva, moguće globus i čaška cvijeta maka. Motiv kornukopije je aleksandrijskog podrijetla, a na rimskom prstenju i gemama javlja se od 1. st. pr. Kr., simbolizirajući obilje i prosperitet, preciznije, u augustovskom razdoblju postaje jasan simbol političke propagande.<sup>1772</sup> Naš bi se primjerak, prema tipološko-stilskim karakteristikama mogao datirati u drugu polovicu 1. st. pr. Kr.<sup>1773</sup> Drugi primjerak **kat. br. R5.2** od crvenog jaspisa, ima urezani prikaz škorpiona, čije paralele motiva pronalazimo širom Rimskog Carstva u 1. i u 2. st. po. Kr.<sup>1774</sup>

### **Staklene i jantarne perle**

(Staklene perle: kat. br. 16.42, 28.5, 37.9, 39.9, 39.10, 50.68. Jantarne perle: kat. br. 22.6, 37.10, 39.11) – **156 staklenih, 29 jantarnih – 185 perli (9 kataloških jedinica, 46,2%)**

---

<sup>1770</sup> O hipotezama vezanim uz uporabu staklenih štapića i njihovoj simbolici u grobnom kontekstu vidi Buljević 2002, I, str. 299 i tamo navedena literatura.

<sup>1771</sup> Srdačno zahvaljujem stručnjakinji za rimsku gliptiku - dragoj kolegici doc. dr. sc. Ivi Kaić s Odsjeka za arheologiju Filozofskog fakulteta u Zagrebu, na kolegijalnim savjetima i pomoći pri determinaciji navedenih gema.

<sup>1772</sup> Cravinho 2017, str. 221, kat. br. 64.

<sup>1773</sup> AGWien II, str. 84, kat. br. 933, T. 52; Cravinho 2017, str. 221, kat. br. 64, T. 5. 64.

<sup>1774</sup> AGWien III, str. 114, kat. br. 1995-1996, T. 59.

Staklene i jantarne perle različitog oblika, boje i ukrasa, pronađene su u sedam grobnica (G-16/1979., G-22/1980., G-28/1981., G- 37/1982., G-39/1982. i G-50/1982.) na Martvilu tijekom istraživanja 1976.-1985. Među njima su svakako brojnije staklene perle, ponajviše jednoboje cilindrične, prstenaste i kuglaste prozirne i neprozirne perlice, manjih i većih dimenzija, od modre, (svijetlo)plave, zelene, žute, bijele boje (**kat. br. 16.42, 39.9, 50.63**). Takve perlice pronađene su *in situ* u grobovima indigenih stanovnika gradinskog naselja Kopila na Korčuli gdje se datiraju od 3.-1. st. pr. Kr.<sup>1775</sup> Obzirom da su kronološki neosjetljiv materijal, pretpostavlja se da su se proizvodile u istočnomediteranskim radionicama tijekom helenističkog doba.<sup>1776</sup> Na istom području pretpostavljena je proizvodnja perlica bikoničnog oblika, cilindričnih i plosnatijih varijanti, koje se javljaju u grobovima na Martvilu u žutoj, modroj, bijeloj i smeđoj nijansi (**kat. br. 37.9, 39.9, 39.10, 50.68**). Osim na Kopili<sup>1777</sup>, ovakve perlice dokumentirane su u grobovima domorodačkog stanovništva na lokalitetu Vičja luka na otoku Braču.<sup>1778</sup> Bezbojne perlice s dva ili tri niza granula **kat. br. 39.9 i 50.68** povezuju se s proizvodnim centrima u sjevernoj Italiji (Adria), a od 3.-1. st. pr. Kr. javljaju se na Kopili, te na nekropoli Dragišić kraj Šibenika.<sup>1779</sup> Među perlicama **kat. br. 50.68** nailazimo na modre sferične i ovalne perlice s apliciranom trakom bijele boje, kao i primjerke s vertikalno izvedenom dekoracijom koje svoje analogije imaju širom Sredozemlja, a koje svoje srodne primjerke imaju opet u grobovima na Kopili.<sup>1780</sup> Tzv. perle s očima **kat. br. 28.5 i kat. br. 50.68** javljaju se na prostoru Bliskog istoka, Mezopotamije i Egipta još od 2. tisućljeća pr. Kr., a u helenizmu su rasprostranjene su širom Mediterana.<sup>1781</sup> Razlikuju se prema obliku i izvedbi očiju, a naši primjerci kao i oni s Kopile su modre boje tijela čiji ritam umetanja očiju ide od bijelog prema središnjem modrom.<sup>1782</sup> Često imaju apotropsko značenje, a pronađene su i u grobovima

---

<sup>1775</sup> Eterović Borzić 2017a, str. 104-105, sl. 53; Radić, Borzić, Eterović Borzić 2017, str. 156-157, kat. br. 1/16; str. 162-163, kat. br. 2/4; str. 172-173, kat. br. 3/28-3/29a; 192-193, kat. br. 4/48.

<sup>1776</sup> Eterović Borzić 2017a, str. 106.

<sup>1777</sup> Radić, Borzić, Eterović Borzić 2017, str. 156-157, kat. br. 1/18; str. 174-175, kat. br. 3/31; str. 202, kat. br. 6/7.

<sup>1778</sup> Marović, Nikolanci 1977, T. VIII.

<sup>1779</sup> Eterović Borzić 108.

<sup>1780</sup> Eterović Borzić 2017a, str. 109; Radić, Borzić, Eterović Borzić 2017, str. 174-175, kat. br. 3/37a; str. 158-159, kat. br. 1/21.

<sup>1781</sup> Eterović Borzić 2017a, str. 110.

<sup>1782</sup> Eterović Borzić 2017a, str. 110-111, sl. 60; Radić, Borzić, Eterović Borzić 2017, str. 158-159, kat. br. 1/21; str. 162-163, kat. br. 2/6; str. 176-177, kat. br. 3/40d.

na istočnoj nekropoli Vlaška njiva<sup>1783</sup>, kao i u željezodobnim grobovima indigenog stanovništva sjeverne i srednje Dalmacije, te na području Bosne i Hercegovine.<sup>1784</sup> Među tipološki raznolikim perlicama koje se ponajviše javljaju u G-50/1982., istaknimo oštećeni privjesak **kat. br. 50.68** u obliku amforiske od žutog neprozirnog stakla. Takvi privjesci koji imitiraju posude (aribale, amfore/amforiske) pretpostavljene su makedonske proizvodnje čiji su distribucijski posrednici bili Kelti na zapadnobalkanskom i panonskom tržištu u drugoj polovici 4. st. pr. Kr.<sup>1785</sup>. Slični primjerci pronađeni su u grobu 4 u Vičjoj luci na Braču i u grobu 34 u Dragišiću<sup>1786</sup>, a primjerak u obliku aribala pronađen je u grobnici 3 na Kopili.<sup>1787</sup> Jantarne perle cilindričnog, prstenastog i sferično-ovalnog oblika (**kat. br. 22.6, 37.10, 39.11, 50.68**) statistički su manje zastupljene od staklenih primjeraka u grobovima na Martvilu, a javljaju se u grobovima 2.-1. st. pr. Kr. na Vlaškoj njivi<sup>1788</sup>, kao i na Kopili<sup>1789</sup>.

### **Obluci (žetoni)**

(Kat. br. 8.19, R2.14) - **2 primjerka (1%)**

Iz antičkih izvora i ikonografije saznajemo da su žene i djeca uobičajeno su koristili astragale u igrama, dok su muškarci (naročito vojnici) voljeli igrati igre na pločama s kockicama i žetonima od različitog materijala.<sup>1790</sup> Stakleni žetoni (obluci) su plankoveksni (imaju jednu ispupčenu stranu), te su bili izrađeni u različitim bojama ili od bezbojnog stakla. U dvije grobnice (G-8/1976. i R2/1981.) pronađen je po jedan primjerak staklenih oblutaka (žetona) **kat. br. 8.19** i **kat. br. R2.14**. Žeton **kat. br. 8.19** je od prozirnog stakla plavičaste boje, dok je **kat. br. R2.14** od neprozirnog stakla modre boje. Za obje grobnice nemamo podatke o pokojnicima; G-8/1976. datirana je u zadnju trećinu 2.-1. st. pr. Kr., dok je paljevinski ukop R2/1981. datiran na kraj 1. st. pr.

---

<sup>1783</sup> Ugarković 2019, I/1, str. 171.

<sup>1784</sup> Eterović Borzić 2017a, str. 111, bilj. 202-204. vidi drugu literaturu.

<sup>1785</sup> Blečić Kavur, Kavur 2017, str. 103-104.

<sup>1786</sup> Blečić Kavur, Kavur 2017, str. 97, sl. 3; str. 103-104.

<sup>1787</sup> Eterović Borzić 2017a, str. 113; Radić, Borzić, Eterović Borzić 2017, str. 178-179, kat. br. 3/42a-b.

<sup>1788</sup> Ugarković 2019, I/1, str. 171. vidi literaturu za navedene lokalitete.

<sup>1789</sup> Radić, Borzić, Eterović Borzić 2017, str. 179, kat. br. 3/47.

<sup>1790</sup> Ignatiadou 2002, str. 22-23, sl. 12.

Kr. – 1. st. po. Kr. Na istočnoj nekropoli, u G-93/1983. pronađen je jedan stakleni oblutak od prozirnog stakla zelene boje, a u grobnici su bili pokopani odrasli muškarac i žena tijekom kasnog 2.-1. st. pr. Kr.<sup>1791</sup> Ovakvi slične, neukrašene staklene žetone nalazimo u grobovima širom Sredozemlja u helenističko i rimsko doba. U Anconi se prilažu u grobove tijekom 2. st. pr. Kr.<sup>1792</sup> Šareni stakleni žetoni pronađeni su u grobovima iz zadnje trećine 4. st. pr. Kr. u Tarasu.<sup>1793</sup> U Pidni (*Pydna*), u središnjoj Makedoniji, setovi staklenih neukrašenih žetona, pronađeni su u grobovima muškaraca u drugoj polovici 4. st. pr. Kr.<sup>1794</sup> Plankoveksni stakleni obluci pronađeni su u Salonu<sup>1795</sup>, a u kontekstu zapadne salonitanske nekropole dokumentirani su u paljevinskom grobu 384, zajedno s kockama u staklenom brodiću italske produkcije iz druge četvrtine (sredine) 1. st.<sup>1796</sup> Stakleni žetoni pronađeni su na rimskodobnim nekropolama u Zadru (*Iader*) iz 1. do 2. st. po. Kr.<sup>1797</sup>

## 12.5 KOŠTANI NALAZI

### Astragali

(Astragali: kat. br. 28.6, 37.11, 39.14, 43.9, 45.5, 50.69, R1.4, R2.11, R4.1) - **382 cjelovita primjerka, 41 ulomak** (= 423, 9 kataloških jedinica, **56,2%** )

Astragali (od grč. *Ἀστράγαλος*) su gležnjske kosti ovaca, koza, svinja i druge stoke, koji se od brončanog doba javljaju u grobnom kontekstu na egejskom području, Bliskom istoku, Anatoliji i Cipru.<sup>1798</sup> Također, astragali su se koristili svakodnevno, u društvenim i dječjim igrama, a obzirom na njihovu popularnost, izrađivale su se njihove njihove staklene, keramičke, kamene i metalne inačice, čak i imitacije od bjelokosti.<sup>1799</sup> Plohe astragala ponekad su se obrađivale, najčešće polirale, perforirale ili rezale, što se dodatno može povezati s njihovom upotrebom te potencijalnom manipulacijom u

<sup>1791</sup> Ugarković 2019, I/1, str. 144; II, str. 208.

<sup>1792</sup> Colivicchi 2002, str. 12-124, kat. br. 15.5; str. 155, kat. br. 22.13; str. 176-177, kat. br. 24.19; str. 203-204, kat. br. 29.1; str. 221-223, kat. br. 32.3; str. 249, kat. br. 36.2

<sup>1793</sup> *Ori Taranto* 1989, str. 393, kat. br. 3-9, 10-25.

<sup>1794</sup> Ignatiadou 2002, str. 23, sl. 12.

<sup>1795</sup> Buljević 2019, str. 122-123, kat. br. 108-111.

<sup>1796</sup> Buljević 2013, str. 150, T. 3, str. 155.

<sup>1797</sup> Gluščević 1990, str. 112, bilj. 8, T. V. 1-30.

<sup>1798</sup> Gilmour 1997, str. 167.

<sup>1799</sup> Gilmour 1997, str. 170.

nekakvoj vrsti igre kockanja<sup>1800</sup>. Središnje perforacije katkad su imale olovnu ispunu, kako bi dobile na težini.<sup>1801</sup> Na nekima su rezovi nastali slučajno, prilikom odstranjivanja životinjskog mesa. U povijesnim izvorima bilježe se kao sredstvo pri proricanju budućnosti (*astragalomanteia*) tijekom klasičnoga i helenističkog razdoblja u Grčkoj.<sup>1802</sup> Astragali su se prilagali u grobovima u klasičnom, a osobito u helenističkom razdoblju, povezujući se uglavnom s dječjim grobovima u kojima su često interpretirani kao igračke<sup>1803</sup>, no u gradu Lokri Epizefiri su ipak ponajviše dokumentirani u grobovima odraslih (53%)<sup>1804</sup>. Na nekropoli Lucifero u Lokri Epizefiriju pronađeno je preko 9000 primjeraka astragala u 149 grobova datiranih od 6.-3. st. pr. Kr.<sup>1805</sup> Astragali su, prema konkretnim uzorcima, pažljivo prekrivali pokrov groba, ili su bili postavljeni unutar groba, obrubljujući druge grobne priloge i tijela pokojnika.<sup>1806</sup> U nekim slučajevima su pronađeni iznad glave i na prsima pokojnika, interpretirani simboličkim značenjem amuleta/talismana<sup>1807</sup>, dok primjerci se primjerci sa središnjom perforacijom interpretiraju kao dio nošnje pokojnika.<sup>1808</sup> Astragali se također prilažu i u pojedinačnim grobovima odraslih pokojnika oba spola u Grčkoj (Atena, Olint, otoci Tera, Rod, Sam), u Myrini u Maloj Aziji, u Apoloniji Pontici, Sirakuzi i Tarasu.<sup>1809</sup> Na položaju Vlaška njiva praksa polaganja od 2 do 5 primjeraka astragala u dječjim grobovima evidentirana je od zadnje trećine 4. st. pr. Kr., a od 2. st. pr. Kr. astragali se javljaju i u grobovima odraslih oba spola.<sup>1810</sup>

Tijekom istraživanja na Martvilu, ukupno je pronađeno 382 cjelovita astragala, minimalno 41 ulomak, od kojih 17 primjeraka ima olovnu ispunu, a 14 pravilnu perforaciju. Astragali su pronađeni u devet grobnica (G-28/1981., G-37/1982., G-39/1982., G-43/1982., G-45/1982., G-50/1982., R1/1981., R2/1981., R4/1981.), koje su sve bile poremećenog konteksta ili uništene. U G-43/1982. pronađeno je ukupno 15

---

<sup>1800</sup> Ugarković 2019, I/1, str. 143.

<sup>1801</sup> B. Carè smatra da je efikasnost trika "punjenih" primjeraka u potpunosti neshvatljiva. Carè 2013, str. 93.

<sup>1802</sup> Carè 2013, str. 93.

<sup>1803</sup> Na lokalitetu Grotta u Populoniji u grobu osmogodišnjeg dječaka s kraja 4. i početka 3. st. pr. Kr., 99 astragala je interpretirano kao igračke. Vidi detaljnije u De Grossi Mazzorin, Minniti 2013, str. 373.

<sup>1804</sup> De Grossi Mazzorin, Minniti 2013, str. 375.

<sup>1805</sup> Carè 2013, str. 88.

<sup>1806</sup> Carè 2013, str. 88, sl.3.

<sup>1807</sup> Vidi grob s nekropole Varranone, Poggio Pienze u: De Grossi Mazzorin, Minniti 2013, str. 373.

<sup>1808</sup> Carè 2011, str. 412, sl. 8.

<sup>1809</sup> Vidi relevantnu literaturu za navedene lokalitete u Carè 2011, str. 405, bilj. 13-17.

<sup>1810</sup> Ugarković 2019, I/1, str. 144.

cjelovitih i 14 ulomaka astragala **kat. br. 43.9**, od čega jedan primjerak ima olovnu ispunu, a jedan primjerak ima pravilnu središnju perforaciju. Ta grobnica je najstarija među navedenim grobnicama u kojoj su evidentirani astragali, te se datira u 3.-2. st. pr. Kr. U njoj su antropološkom analizom potvrđena 3 odrasla pokojnika (2 muškarca i 1 žena). Primjerci astragala **kat. br. 28.6, kat. br. 37.11, kat. br. 39.14 i kat. br. 50.69** pronađeni su u grobnicama datiranim od 2.-1. st. pr. Kr. Izniman primjerak je G-37/1982. u kojoj je antropološkom analizom potvrđen ukop jednog odraslog muškarca, a unutar koje je pronađen najveći broj astragala u Isi **kat. br. 37.11** - ukupno 287 čitavih primjeraka, 19 fragmentiranih (od čega je 12 imalo olovnu ispunu, a 10 ima središnju pravilnu perforaciju). Grobnica je opljačkana i poremećenog konteksta, pa nažalost nemamo informacije u kakvom odnosu su bili postavljeni astragali, tijelo pokojnika i ostali nalazi. U G-28/1981. u kojem su bili pokopani odrasla žena i dijete od 2 g. pronađena su četiri cjelovita astragala. U G-39/1981. dokumentirano je 14 cjelovitih i 3 fragmentirana astragala, od čega su 2 s olovnom ispunom, a jedan s pravilnom perforacijom. U grobnici je pokopano troje pokojnika (1 muškarac i dvije žene). Tragovi gorenja evidentirani su na astragalima **kat. br. 45.5, R1.4, R2.11, R4.1**. Zadnja tri primjerka, pronađena su u jamama nepravilnog oblika sa spaljenim kostima pokojnika iz kraja 1. st. pr. Kr. - 1. st. pr. Kr., dok bi primjerak **kat. br. 45.5.**, pronađen u G-45/1982. iz helenističkog razdoblja, mogao biti ostatak neke pogrebne "gozbe" koja se odvijala nad grobom.

Iz navedenog možemo zaključiti da se u grobovima na zapadnoj nekropoli na položaju Martvilo, astragali prilažu uz odrasle pokojnike oba spola i djecu počevši od 3. st. pr. Kr. s kontinuitetom do rimskog doba, a uključujući podatke s Vlaške njive, općenito u Isi, astragali se prilažu u dječjim grobovima od zadnje trećine 4. st. pr. Kr.

## **Žetoni**

(Kat. br. R5.5) - **1 primjerak (6,3%)**

Kao što smo naveli u prethodnim poglavljima, stakleni žetoni (obluci) polažu se u grobovima na obje isejske nekropole od zadnje trećine 2. st. pr. Kr. do 1. st. po. Kr.<sup>1811</sup>

---

<sup>1811</sup> Vidi ovdje poglavlje *Stakleni i jantarni nalazi*.

U antici su se žetoni (lat. *latrunculi*, *calculi*) koristili u različitim igrama na igraćim podlogama (lat. *tabulae lusoriae*), a bili su izrađeni od različitih materijala, pa tako i od kosti (**kat. br. R5.5**).<sup>1812</sup> Paljevinski grob u kojem je pronađen ovaj žeton datira se od druge polovice 1. st. pr. Kr. na 1. st. po. Kr., a u njemu su pronađeni i drugi, kronološki neosjetljivi koštani nalazi (astragal, ulomak tijela igle i pršljen za vreteno) za koje pretpostavljamo da su iz 1. st. po. Kr., kao i ovaj predmet. Na Vlačkoj njivi, u devastiranoj grobnici G-28/1983. datiranoj u zadnju trećinu 2. st. pr. Kr., pronađen je koštani žeton, interpretiran kao mogući poklopac pikside.<sup>1813</sup> Istovremeno, koštani žetoni prilažu se u grobovima u Ankoni<sup>1814</sup>. U ranocarsko vrijeme, na nekropoli u Briniziju također se prilažu koštani žetoni.<sup>1815</sup> Uz više od pedeset staklenih žetona, jedan sličan koštani žeton pronađen je (vjerojatno) u staklenom brodiću italske provenijencije iz druge četvrtine ili sredine 1. st. po. Kr., svi zajedno u paljevinskom grobu 348 na Zapadnoj nekropoli u Saloni.<sup>1816</sup> Koštani žeton pronađen je na Forumu u Naroni, a prema kontekstu se datira od 1. st. do sredine 2. st. po. Kr.<sup>1817</sup> Iz Murse su poznati brojni nalazi koštanih žetona i pijuna datirani od 1. do 4. st. po. Kr.<sup>1818</sup>

## Preslica

(Kat. br. R2.9) – **1 primjerak (6,3%)**

U rimsko doba, preslica (lat. *colus*) i vreteno (lat. *fuscus*) neizostavni su set u procesu predenja vune koji su prakticirale slobodne žene i robinje.<sup>1819</sup> Završeci preslica mogli su biti jednostavni (dugmetasti ukras) ili figuralni (Afrodita/Venera), te prstenasti kakav je **kat. br. R2.9**. Uglačano tijelo fragmentirane preslice samo je djelomično sačuvano kao i prstenasti joj završetak. Iz Salone je poznat primjerak s prstenastim završetkom datiran

---

<sup>1812</sup> Buljević 2013, str. 155.

<sup>1813</sup> Ugarković 2019, I/2, str. 158, kat. br. 28.37, PKMK 3.

<sup>1814</sup> Colivicchi 2002, str. 231, kat. br. 33.24, sl. 33.24.

<sup>1815</sup> Cocchiaro 1988, str. 171, kat. br. 302.

<sup>1816</sup> Buljević 2013, str. 148, 155, kat. br. 2. 5, T. 2. 5.

<sup>1817</sup> Glučina 2017, str. 322, kat. br. 32.

<sup>1818</sup> Kovač 2011.

<sup>1819</sup> Kovač 2017, str. 113-114.

u carsko razdoblje<sup>1820</sup>, dok je iz Murse poznat nedefinirani koštani ulomak, prstenasti završetak s cilindričnim izduljenim nastavkom datiran od 1. do 4. st. po. Kr.<sup>1821</sup> Rimskodobna preslica s prstenastim završetkom iz Bribira čuva se u Muzeju hrvatskih arheoloških spomenika<sup>1822</sup>. Među rimskodobnim koštanim predmetima iz *Hungarian National Museum* u Budimpešti, M. Birò je morfološki sličan predmet, interpretiran u ranijoj literaturi kao ukosnica, definirala liturgijskim.<sup>1823</sup> Od prikaza na grčkim vazama, do rimskih nadgrobnih spomenika, preslice su uvijek ženski atribut, pa su upravo i česti prilog snažnog simboličkog značenja u isključivo ženskim grobovima.<sup>1824</sup> Obzirom na ostale nalaze iz paljevinskog groba R2/1981., naš primjerak datiramo u 1. st. po. Kr. Ovdje spomenimo da su koštane, reljefno ukrašene preslice dokumentirane u ranijim helenističkim grobovima u kojima su pokojnici ukopani inhumacijskim ritusom u 3. st. te 2. – 1. st. pr. Kr. na obje isejske nekropole.<sup>1825</sup>

### **Pršljenovi za vretena**

(Kat. br. R2.8, R5.6) – **2 primjerka (12,5%)**

Pršljen za vreteno (lat. *verticulus, turbo*) stavljao se na donji dio vretena na koje se namatala vunena nit, izvučena rukom na preslici.<sup>1826</sup> Pršljen (pršljenak) je mogao biti plitkog, plosnatog, koničnog, polukružnog ili cilindričnog diskoidalnog oblika s perforacijom po sredini, te je istodobno ubrzavao vrtnju vretena i stabilizirao odmotavanje konca.<sup>1827</sup> Analogije ovih predmeta nalazimo širom Rimskog Carstva, počevši od 1. st. po. Kr., konkretno, na prostoru Dalmacije u Saloni<sup>1828</sup> i Naroni<sup>1829</sup>, a nešto datacijski kasniji primjerak i na Bribiru<sup>1830</sup>.

---

<sup>1820</sup> Ivčević 2002b, str. 477, kat. br. 17.

<sup>1821</sup> Kovač 2017, str. 674, kat. br. 1205, T. 89. 1205.

<sup>1822</sup> Šeparović, Uroda 2009, str. 110, kat. br. 263.

<sup>1823</sup> Birò 1994, str. 66, 119, 222, T. LXXXIV. 845.

<sup>1824</sup> Ivčević 2002b, str. 474.

<sup>1825</sup> Za preslice s Vlaške njive vidi Ugarković 2019, I/1, str. 145. Za preslicu iz 2. st. pr. Kr. pronađenu u G-V/1955. u kojem su dokumentirana 4 ukopa na Martvilu vidi Čargo 2010a, str. 172-173, kat. br. 1.

<sup>1826</sup> Ivčević 2002b, str. 474.

<sup>1827</sup> Kovač 2017, str. 108; Ivčević 2002b, str. 474.

<sup>1828</sup> Ivčević 2002b, str. 477, kat. br. 17.

<sup>1829</sup> Ivčević 2003, str. 123, kat. br. 11-12; (kasnoantički primjerci) Glučina 2017, str. 315, sl. 3; str. 323, T. 1. 12.

<sup>1830</sup> Šeparović, Uroda 2009, str. 110, kat. br. 265



## Igle i ukosnice

(Kat. br. 50.70, R2.10, R5.4) - **3 primjerka (18,8%)**

U paljevinskom grobu R2/1981. sačuvana je fragmentirana igla **kat. br. R2.10** kojoj nedostaje glava što joj onemogućava tipološku determinaciju, no vidljiv je početak ušice, prema kojem zaključujemo da je riječ o igli za šivanje, kakve nalazimo širom Rimskog Carstva.<sup>1831</sup> Oblik ušice također je bitan parametar pri određivanju tipologije igala za šivanje, ali zbog oštećenja na našem primjerku, teško je potvrditi je li riječ o ušici nepravilnog ili kružnog oblika, kakve su, primjerice, pronađene u kontekstu rimskodobnih zadarskih nekropola<sup>1832</sup>, te u Saloni<sup>1833</sup>, Sikulima<sup>1834</sup>, itd. Fragmentiranu iglu sa šiljastim završetkom **kat. br. R5.4**, kojoj nedostaje gornji dio, također ne možemo tipološki precizirati, pa je datiramo kontekstom.

U G-50/1982. datiranom u 2. do 1. st. pr. Kr. pronađena je neukrašena koštana ukosnica, jednostavne zašiljene glave **kat. br. 50.70**. Takve ukosnice poznate su nam širom Rimskog Carstva, nešto kasnije datacije<sup>1835</sup>. Osim ukosnica za češljanje i pridržavanje kose, ovakvi predmeti interpretirani su kao kozmetički predmeti pri nanošenju šminke na kapke, trepavice i obrve, te kao šila, a proizvode se počevši od 1. st. po. Kr. pa nadalje.<sup>1836</sup> U paljevinskom grobu 8 na nekropoli u Lori, datiranom u drugu polovicu 1. st. do 2. st. po. Kr., u staklenoj urni su pronađene i dvije koštane ukosnice ovog tipa<sup>1837</sup>. Također, s područja Dalmacije, poznati su nam primjerci iz Resnika<sup>1838</sup>.

## Stilus?

(Kat. br. 37.12) - **1 primjerak (6,3%)**

---

<sup>1831</sup> Kovač 2012 (vidi drugu referentnu literaturu).

<sup>1832</sup> Giunio, Alihodžić 2019, str. 114, sl. 48.

<sup>1833</sup> Ivčević 2002b, str. 472.

<sup>1834</sup> Kamenjarin, Šuta 2011, str. 113, inv. br. 2540.

<sup>1835</sup> Birò 1994, str. 79, kat. br. 148-151, T. XV. 148-151.

<sup>1836</sup> Buljević 2010, str. 108.

<sup>1837</sup> Buljević 2010, str. 108-109, T. 6. 6, 7.

<sup>1838</sup> Kamenjarin, Šuta 2011, str. 114, inv. br. 3905, 3902.

U G-37/1982. datiranom u 2.-1. st. pr. Kr., među bogatim nalazima, pronađen je ulomak koštanog predmeta **kat. br. 37.12**. Iako oblikom i ukrasom podsjeća na koštane stiluse – pisaljke koji su čest prilog u helenističkim i rimskodobnim grobnicama, ovaj ulomak ima vidljiv željezni umetak kojeg pisaljke nisu imale. U antici je pisaljka (*stilus*) od kosti, drva, bronce, željeza služila za pisanje na voštanim pločicama. Koštane pisaljke nalazimo u grobovima u Ankoni u podmaklom helenizmu<sup>1839</sup> Koštana pisaljka s tri plitka žlijeba u gornjem dijelu, pronađena je na naronitanskom Forumu i datira se drugu polovicu 1. st. po. Kr.<sup>1840</sup>

## 12.6 KAMENI NALAZI

### Projektil za praćku

(Kat. br. 16.41) – **1 primjerak**

U G-16/1979. pronađen je bikonični predmet od kamena **kat. br. 16.41**, obrađenih i zaglađenih ploha, četvrtaste baze. Svojim oblikom podsjeća na olovne projektile za praćku (*glandes*) kakvi su se bili poznati Greima već od 5. st. pr. Kr., a intenzivno su ih koristili rimski vojnici.<sup>1841</sup> Svojim oblikom donekle bi odgovarao tipu Völling IIb koji svoje morfološko ishodište ima u ranijim grčkim oblicima s kraja 3. st. pr. Kr., a već u 2. st. pr. Kr. sigurno ga koriste rimski *funditores*.<sup>1842</sup> Antički izvori koriste razne nazive za kamene projektile za praćku (*lapis, lapillus, lapis missilis, saxum*).<sup>1843</sup> Osim olova i kamena, projektili su mogli biti i od pečene gline<sup>1844</sup> (**kat. br. R2.5?**), a moguće je da su oba primjerka slučajno završila na prostoru nekropole, primjerice tijekom lova.

### Brus (uteg?)

(Kat. br. 6.21) – **1 primjerak**

---

<sup>1839</sup> Colivicchi 2002, str. 160, kat. br. 22.21; str. 174-175, kat. br. 24-13; str. 181-182, kat. br. 25.10.

<sup>1840</sup> Glučina 2017, str 313, sl. 1; str. 320, kat. br. 3; str. 323, T. 1. 3.

<sup>1841</sup> Griffiths 1989, str. 258. Za olovnu tanad iz AMZ vidi Radman Livaja 2001.

<sup>1842</sup> Völling 1990, str. 34-35, sl. 19.

<sup>1843</sup> Völling 1990, str. 34.

<sup>1844</sup> Griffiths 1989, str. 258.

U devastiranoj G-6/1976. datiranoj u zadnju trećinu 2. st. pr. Kr. u kojoj nalazimo predmete iz 1. st. po. Kr., pronađen je predmet pravokutnog oblika i presjeka, s perforacijom u gornjem dijelu. Dužinom čitavog tijela su vidljivi tragovi oksidiranog metala<sup>1845</sup>. Predmet je načinjen od kamena (vjerojatno lapora, tupine)<sup>1846</sup>, a jasni su tragovi obrade: pravilno zaglaćane plohe i pravilna perforacija. Obzirom na nepoznate direktne analogije, funkcija ovog predmeta nije jasna, no može se pretpostaviti da je možda riječ o lokalno izrađenom utegu ili brusu. Tijekom željeznog doba brusevi su kao element muške pogrebne opreme polagani u indigenim grobovima liburnskog i labeatskog kulturnog kruga, a na istočnoj nekropoli Vlaška njiva, dva kamena ulomka brusa od balzata dokumentirani su u kasnohelenističkoj grobnici G-93/1983.<sup>1847</sup> Obzirom da nemamo antropološke podatke za G-6/1976. (znamo da je bilo 9 pokojnika), nismo u mogućnosti povezati ovaj nalaz uz konkretni spol i dob pokojnika, kao ni odrediti mu preciznu dataciju.

## Žetoni

(Kat. br. 29.12) – **1 primjerak**

U G-29/1981. iz 2.-1. st. pr. Kr., u kojoj su antropološkom analizom potvrđene tri odrasle osobe (dva muškarca i žena), pronađen je jedan plosnati kameni žeton **kat. br. 29.12**. Igraći žetoni prilagani su u nekropolama širom Sredozemlja tijekom čitavog helenizma s kontinuitetom u rimskom razdoblju, a svoje inačice imali su u različitim materijalima, ponajviše u staklu.<sup>1848</sup> Većinom se vežu uz muške pokojnike, a u Isi primjećujemo da se stakleni i kameni žetoni prilažu u višestrukim ukopima muškaraca i žena od poodmaklog helenizma do ranocarskog razdoblja.

---

<sup>1845</sup> U grobnici su evidentirani mnogi metalni predmeti: brončani okov pojasne kopče (kat. br. 6.25), dva brončana ogledala (kat. br. 6.26, danas nedostupno kat. br. 6.47), brončana pinceta (kat. br. 6.27), željezni noževi (kat. br. 6.28-6.31), alka za pričvršćivanje strigila (kat. br. 6.32) te danas nedostupni željezni strigili (kat.br. 6.48-6.50).

<sup>1846</sup> Zahvaljujem kolegi Duji Ordulju, višem restauratoru-konzervatoru AMS na ovoj informaciji.

<sup>1847</sup> Ugarković 2019, str. 159, bilj. 1469. vidi navedenu literaturu.

<sup>1848</sup> Vidi ovdje poglavlje *Stakleni i jantarni nalazi* i tamo navedene lokalitete i literaturu.

## 12.6.I NADGROBNI SPOMENICI

### Grčki nadgrobni spomenici s Martvila

Do sada je u Hrvatskoj pronađeno sedamdesetak starogrčkih natpisa u kamenu, što je najveći broj u odnosu na ostale grčke naseobine na Jadranu<sup>1849</sup>. Logično, njihova nalazišta koncentrirana su na srednjodalmatinskim otocima Visu, Hvaru, Biševu i otoku Korčuli, te na području Kaštelanskog zaljeva, Trogira, Resnika, Vranjica, Solina, Splita i okolice, ključnog prostora za povijest jadranskih Grka. Za 45 natpisa na grčkom jeziku Isa je evidentirana kao mjesto nalaza ili se pak naslućuje njihova isejska provenijencija, a u najvećem broju čuvaju se u AMS.<sup>1850</sup> Njihov omanji broj čuva se i u Arheološkome muzeju u Zagrebu<sup>1851</sup> te u *Museo Archeologico Nazionale di Cividale*<sup>1852</sup> i *Museo Archaeologico* u Padovi<sup>1853</sup>. I danas se poneki fragmentirani grčki natpis može vidjeti kao spolij, ugrađen u kamene viške kuće (T. 12. 19, 25)<sup>1854</sup>, dok se pokoji čuva i u privatnim zbirkama (T. 12. 16). Neki grčki kameni natpisi iz Ise dijelom su pristigli u AMS bez bilješke gdje su i u kakvim okolnostima točno nađeni, što reducira kvalitetu zaključka o podacima koji se mogu iz njih izvući. Neki spomenici ostaju nam poznati isključivo iz pisanih zabilješki, slikovne dokumentacije ili muzejskog arhiva (T. 12. 4, 17, 20, 27)<sup>1855</sup>.

---

<sup>1849</sup> Kuntić–Makvić, Marohnić 2010, str. 73. Vidi bazu starogrčkih natpisa prikupljenih na području srednje Dalmacije te njihovu prozopografsku i onomastičku studiju u Marohnić 2012.

<sup>1850</sup> Marohnić 2012, str. 15.

<sup>1851</sup> Riječ je o ulomku javnog natpisa s tekstom neke odluke i imenima logista iz 3. – 2. st. pr. Kr., te ulomku vjerojatno javnog natpisa s popisom imena s kraja 2. st. pr. Kr. Vidi Jovanović 2021b, str. 61, sl. 5-6; Marohnić 2012, str. 242-243, kat. br. 18; 253, kat. br. 26.

<sup>1852</sup> To su ulomci tri tipična isejska nadgrobna spomenika: stela sa zabatom i sačuvana dva akroterija (središnji ovoidnog oblika) Teudota Antalova i trojice sinova Aristenovih, Agatona Menetidova i ostalih, te Protomaha i ostalih, svi datirani od 2. - 1. st. pr. Kr. Marohnić 2012, str. 266-270, kat. br. 35-37; Jovanović 2021b, str. 58, sl. 1.

<sup>1853</sup> Ulomak stele sa zabatom Dionizija i ostalih iz 3./2. st. pr. Kr. Marohnić 2012, str. 304, kat. br. 61.

<sup>1854</sup> Marohnić 2012, str. 271, kat. br. 38; str. 275, kat. br. 41;

<sup>1855</sup> Ciriaco d'Ancona spominje danas nedostupan ulomak nadgrobnog spomenika na kojem su imena: Dionis, Agesidam Agesidamov, Agesidam Doroklea i Agesidam Filesijev. Kirigin 1999, str. 406. Također, spominje i danas izgubljeni posvetni natpis božici Artemidi Ferskoj, koji je podigao neki Kvint, sin Drosov. Restitucija natpisa u Marohnić 2012, str. 248, kat. br. 23 (vidi prethodne objave). Sredinom 19. st. u podnožju Gradine, u blizini rimskih termi, pronađen je dvojezični natpis, duguljasti cipus kvadratne baze koji je možda završavao hermom. Na njemu je na latinskom pa na grčkom pismu posvetni natpis (Lucija) Pontija, Gnejeva sina, koji podiže spomenik Merkuru. Marohnić 2012, str. 251, kat. br. 25 (vidi prethodne objave).

Prema namjeni i sadržaju grčke natpise iz Ise dijelimo na nadgrobne, posvetne, počasne i pravne spomenike, privatnog i javnog karaktera<sup>1856</sup>. Datiraju se od 4. st. do sredine 1. st. pr. Kr., tijekom dugog razdoblja od tri stoljeća, koliko i traje samostalnost grčkoga grada.<sup>1857</sup> Najveći broj grčkih natpisa iz Ise, njih ukupno 34, pripada privatnim nadgrobnim spomenicima (*semata*)<sup>1858</sup>, što je ukupno 76% isejske epigrafičke građe na grčkom jeziku (tablica 12; **kat. br. 1-6**).

Prema podacima iz terenskih dokumentacija i muzejskog arhiva, isejske nadgrobne stele pronađene su na području zapadne gradske nekropole (položaji Martvilo, ovdje **T. 12. 3, 6, 9-10, 13, 16, 21, 27; kat. br. 1-7**; Mala banda / Mijurovac, ovdje **T. 12. 7, 11, 20, 26**), u podnožju Gradine (ovdje **T. 12. 17-19**) i na termama (ovdje **T. 12. 15**), dok na istočnoj nekropoli (položaj Vlaška njiva) za sada nije otkriven nijedan primjerak<sup>1859</sup>. Prema tome, ukupno 18 (53%) nadgrobni spomenika s grčkim natpisima iz Ise pronađeno je na širem području zapadne nekropole, konkretno njih 16 (47%) na položaju Martvilo. Tijekom istraživanja Martvila 1979. g. pronađeno je pet grčkih nadgrobni stela (s natpisom **kat. br. 1-3, 5**; ulomak bez natpisa ovdje **kat. br. 7**), dok su u istraživanjima 1980. g. pronađena dva ulomka grčkih nadgrobni spomenika (ovdje **kat. br. 4, 6**). Svi nadgrobni spomenici **kat. br. 1-3, 5, 7** pronađeni su južno od grobnica 12/1979. i 14/1979., u Sektoru 2 tijekom kampanje 1979. g., dok su spomenici **kat. br. 4, 6** pronađeni tijekom 1980. g. na udaljenosti od 2 m sjeverno od Zida 2 u Sektoru 3. Dakle, od ukupnog broja nadgrobni spomenika evidentiranih s nekropole Martvilo, 44% njih je pronađeno tijekom istraživanja koja su u fokusu ove doktorske disertacije. Treba istaknuti kako ni jedan nadgrobni kameni spomenik s Martvila nije

---

<sup>1856</sup> Vidi prethodnu bilješku. Također, među viškim žrtvenicima ističe se primjerak datiran od 2. – 1. st. pr. Kr. na kojemu je posvetni natpis Sirijskoj božici (Atargatis), koji je podignuo neki Ktesija. Vidi prethodne objave i literaturu u Jovanović 2012b, str. 65, kat. br. 11. Uz spomenuti ulomak iz bilješke 1852, u Isi su pronađena četiri postolja spomenika s grčkim natpisima, a to su: tzv. Jonijev natpis iz 4. (ili 2.) st. pr. Kr. te natpis s trojicom stratega iz 3. – 2. st. pr. Kr. (Jovanović 2021b, str. 65-66, kat. br. 12-13, vidi druge objave i literaturu), i dva danas nedostupna natpisa s datacijom po hijeromnamonu (Marohnić 2012, str. 244-245, kat. br. 19-20).

<sup>1857</sup> Jovanović 2021b, str. 55.

<sup>1858</sup> Marohnić 2012, str. 258-306, kat. br. 30-61a. Ulomak nadgrobne stele od vapnenca s natpisom *Φαντώ Μf...* pronađen je tijekom čišćenja sjevernog dijela isejskih termi, iznad tzv. helenističke ulice. Čargo 2011, str. 747-748; Čargo M. 2016, str. 17, kat. br. 7 (prvoobjava fotografije i crteža).

<sup>1859</sup> Postavlja se pitanje da li je među preostalim nadgrobni spomenicima iz Visa za koje nemamo preciznijih podataka o mikrolokaciji nalaza, neki s istočne nekropole. Moguće da su bili od drva, pa su s vremenom propali. Ugarković 2019, I/1, str. 182.

pronađen *in situ*, tj. nemoguće ga je izravno i valjano povezati s određenim grobom ili grobnom cjelinom.<sup>1860</sup>

Prema morfološkim karakteristikama, isejske nadgrobne spomenike s grčkim natpisima (*semata*) možemo podijeliti u 5 osnovnih tipova:

- I. Stela s jednostavnim zaglavljem u obliku ravnog, profiliranog vijenca (**T. 12. 1**; ukupno 1; 0,03%)
- II. *Omega* stele (**kat. br. 1**; ukupno 1; 0,03%)
- III. Stele sa zabatom (**T. 12. 3, 5, 7-14, 16, 21, 22, 25**; **kat. br. 2, 3, 5, 6**; ukupno 17; 50%)
- IV. Stele s reljefnim prikazima<sup>1861</sup> (ukupno 1; 0,03%)
- V. Are (**T. 12. 27**; ukupno 1; 0,03%)

U najstariju skupinu isejskih nadgrobnih spomenika spadaju za sada jedinstveni primjerak male ploče (titula?) posvećena junaku Kaliji iz zbirke Dojmi (**T. 12. 1**). Svojim oblikom, tj. jednostavnim zaglavljem u obliku ravnog, profiliranog vijenca odgovara **tipu I** isejskih nadgrobnih spomenika. Riječ je o najstarijem grčkom natpisu u stihovima, iz 4. – 3. st. pr. Kr., pronađenom na našem području, na kojem je i prvi spomen Ilira uklesan u kamenu. Iz natpisa pisanog jonskim narječjem u elegijskom distihu saznajemo o Kalijinim vrlinama, herojskoj smrti u pomorskoj bitci protiv Ilira, te se iščitava posmrtna javna počast koju junaku pridaje njegov polis. Kako nam nisu poznate nikakve okolnosti nalaza ovog spomenika, a cjelovita interpretacija natpisa onemogućena je oštećenjem, treba s mjerom i oprezom uzeti u obzir pretpostavku o praznom grobu (kenotafu) nad kojim je ovaj spomenik podignut u čast Kalijine pogibije u pomorskom sukobu između Grka i autohtonog stanovništva, prilikom osnivanja

---

<sup>1860</sup> Takav je slučaj i sa helenističkim nadgrobnim spomenicima iz Fojnike, gdje su se nanovo upotrebljavali pri konstrukcijama grobne arhitekture. De Maria misli da su se nadgrobni spomenici re-upotrebljavali relativno brzo nakon njihovog postavljanja (nekoliko decenija). De Maria 2008, str. 694-695.

<sup>1861</sup> Vidi poglavlje *Povijest istraživanja isejske nekropole na položaju Martvilo od 1976. do 1985. godine*, sl. 32.

parske naseobine Far.<sup>1862</sup> Morfološki i kronološki istovjetan Kalijinom nadgrobnom spomeniku, jest stela Pausanije iz Arkanije, pronađena na južnoj nekropoli Fojnike.<sup>1863</sup> U prijelaz iz 4. u 3. st. pr. Kr. datira se i jedini sačuvani primjerak *omegaform* stele (**kat. br. 1**) nadgrobnog spomenika Teudora i ostalih, s polukružnim završetkom zaglavlja (**tip II**). Na dva sačuvana ulomka nalazi se oštećeni natpis u dva retka, imena dvojice pokojnika: Teudor, Filikov sin, i Lizimah. Omega stele bile su karakteristični nadgrobnici na području Grčke.<sup>1864</sup> P. Fraiser je datirao ulomak nadgrobnog spomenika Postona Ksantipova u kraj 4. st. pr. Kr., smatrajući ga najstarijim isejskim nadgrobnim spomenikom<sup>1865</sup>, što je prihvatila J. Marohnić, datirajući ga u 4. st. pr. Kr. prema paleografskim obilježjima. Zbog fragmentiranosti nemoguće je odrediti kojem tipu stele pripada. Jednako tako, ulomak nadgrobnice Fanto i ostalih (**T. 12. 1**) datira se na prijelaz 4. / 3. st. pr. Kr. ili rano 3. st. pr. Kr.<sup>1866</sup>.

Najveći broj isejskih nadgrobnih spomenika pripada **tipu III**, tj. stelama sa zabatima (*Giebel-stele; stele con frontone; T. 12. 3, 5, 7-14, 16, 21-22, 25; kat. br. 2, 3, 5, 6*)<sup>1867</sup>. Riječ je o spomenicima čije profilirano, trokutasto zaglavlje izgledom imitira zabat hrama, a koji obično imaju četvrtaste ili ovoidne ugaone i središnje akroterije (**T. 12. 3, 8, 10, 12, 22; kat. br. 2, 3**; ukupno 7; 39%). Među njima, najstariji je Zopirov nadgrobnici spomenik (**T. 12. 3**) iz 4. – 3. st. pr. Kr. ujedno i jedini primjerak s tri sačuvana četvrtasta akroterija. To je ujedno i najsjeverniji nalaz jedne nadgrobnice stele na Martvilu, nešto iznad mjesta gdje se zapadni gradski bedem lomi pod pravim kutom, što je važna smjernica pri promišljanju o prostornom širenju te gradske nekropole.<sup>1868</sup> Stele sa zabatom su bile česte u čitavom grčkom svijetu: u Grčkoj (Atena<sup>1869</sup>, Kikladi, otok Del, otok Kos<sup>1870</sup>), na Cipru, u Maloj Aziji, na Crnome moru<sup>1871</sup>; nalazimo ih u

---

<sup>1862</sup>Jovanović 2021b, str. 56. D. Rendić Miočević datira ovaj spomenik u prvu polovicu 4. st. pr. Kr. Rendić-Miočević 1952b, str. 169. B. Kirigin i M. Nikolanci u 4. st. pr. Kr. Marohnić se odlučila za šru dataciju od 4. – 3. st. pr. Kr. koju ovdje prihvaćamo. Za druge datacije vidi Marohnić 2012, str. 47; 258, kat. br. 30 (vidi prethodnu literaturu).

<sup>1863</sup>Lepore, Muka 2018, str. 149, kat. br. 7.

<sup>1864</sup>Cambi, Kirigin, Marin 1981a, str. 76; vidi Bradeen 1974.

<sup>1865</sup>Fraiser 1991, str. 262.

<sup>1866</sup>Fraiser 1991, str. 262.

<sup>1867</sup>Marohnić 2012, str. 43.

<sup>1868</sup>Fraiser 1991, str. 262; Čargo 2010a, str. 16, sl. 6; str. 28, sl 18.

<sup>1869</sup>Bradeen 1974, T. 1. 506;

<sup>1870</sup>Tsouli 2020, str. 182, sl. 7.

<sup>1871</sup>Marohnić 2012, str. 43.

Ankoni<sup>1872</sup>, Fojnike<sup>1873</sup>, Apoloniji i Epidamnu u Albaniji<sup>1874</sup>, javljaju se u Metapontu<sup>1875</sup>. Ovisno o njihovoj dekorativnoj razradi i reljefnim ukrasnim motivima razlikujemo jednostavnije i luksuznije primjerke iz Ise. Općenito, jednostavne stele sa zabatom imaju ravno natpisno polje, na kojem su u gornjem dijelu uklesana imena pokojnika.

Najbrojniju skupinu ovakvih nadgrobnih stela datiramo u 3. – 2. st. pr. Kr., razdoblje isejskog prosperiteta, kad je Isa na političkom, gospodarskom i ekonomskom vrhuncu (T. 12. 3, 5-20; kat. br. 2-5; ukupno 21; 62 %).<sup>1876</sup> Ovakve stele bile su uglavljene u četvrtaste postamente koji su se nalazili uz grobove, u kojima je bila pravilno isklesana rupa za nasad spomenika.<sup>1877</sup> Istaka, „donji zub“ spomenika, ostala je sačuvana jedino na steli Nikeje Bestironove (T. 12. 8), koja je i jedinstven primjerak sa sačuvanim reljefnim prikazom lovorova vijenca, učvršćenog vrpcom (lat. *taenia*) vezanom u čvor.<sup>1878</sup> Vrpca je djelomično sačuvana pri sredini raskošne obiteljske Protarhove stele (T. 12. 11) kojoj je poleđina također ukrašena s tri pilastra. P. Fraiser smatra da je natpis izvelo više klesara istovremeno<sup>1879</sup>, dok J. Marohnić zaključuje da su vjerojatno dva ili tri klesara iz iste radionice sličnim načinom uklesala imena pokojnika u kratkom periodu.<sup>1880</sup> Najluksuznija i najpoznatija isejska stela zasigurno je Timasionov obiteljski nadgrobnni spomenik (T. 12. 7), koji arhitektonskom izvedbom i ukrasom imitira naisk (grč. *ναϊσκος*, lat. *naiskos*), maleno svetište pogrebnog kulta, koji je oblikovan poput edikule s hramskim pročeljem.<sup>1881</sup> Zatvorena vrata s ključem (ili zvekirom) možda simboliziraju ulaz u podzemni svijet.<sup>1882</sup> Prikaz takvog oblika luksuzne nadgrobne arhitekture, za koji možemo samo pretpostaviti da je postojao u Isi, jer još nije

---

<sup>1872</sup> Colivicchi 1997, str. 56;

<sup>1873</sup> Lepore, Muca 2018, str. 148-164.

<sup>1874</sup> Meta 2020; Čargo 2010a, str. 45.

<sup>1875</sup> Za tipologiju *semata* u Tarantu vidi Lippolis 1994b; za kratki pregled *semata* u Metapontu i grčkim gradovima na jugu Italije vidi Rocchietti 2002, str. 81, 84.

<sup>1876</sup> Marohnić 2012, str. 47.

<sup>1877</sup> Nikolanci navodi podatak o pet baza za kamene stele, no nije ih uspio povezati s konkretnim nadgrobnim spomenicima; donosi dimenzije za dvije baze za stele nađene na Martvilu 1955. tijekom Gabričevićevih istraživanja, a jedna mu je poznata iz Abramićevih istraživanja 1927. g. Nikolanci 1969, str. 64. Čargo donosi Abramićevu skicu helenističkih nadgrobnih spomenika, među kojima je i jedna pravokutna baza za iste s naznačenim dimenzijama. Čargo 2010a, str. 27, sl. 17.

<sup>1878</sup> Marohnić 2012, str.

<sup>1879</sup> Fraiser 1991, str. 260.

<sup>1880</sup> Marohnić 2012, str. 49.

<sup>1881</sup> Marohnić 2012, str. 44.

<sup>1882</sup> Fraiser 1991, str. 266.



arheološki potvrđen, nalazimo i na crvenofiguralnoj hidriji s Martvila<sup>1883</sup> P. Fraiser nalazi paralele nadgrobnih spomenika s motivom vrata iz Aleksandrije, u Frigiji i na matičnom grčkom području.<sup>1884</sup> U Apoloniji i njenoj unutrašnjosti, *naiskos* stele su se raširile tijekom druge polovice 3. st. pr. Kr.<sup>1885</sup> Napomenimo kako je P. Fraiser zaključio da je jedan klesar istovremeno isklesao dva retka natpisa na gredi u 3. st. pr. Kr., te je ime pokojnika Timasiona kojemu je stela izvorno podignuta, isklesano u drugom retku, većim slovima. Potom su, tijekom 2. st. pr. Kr. nadopisivana imena preostalih šest pokojnika na reljefu vrata, vjerojatno na inicijativu zadnje uklesanog pokojnika (Kalistena Dionizijeva). P. Fraiser smatra da su Timasion i ostali pokojnici, vjerojatno imali odvojene, privremene nadgrobnne spomenike, koji su u jednom trenutku zamijenjeni zajedničkim nadgrobnim spomenikom, a da su posmrtni ostaci prenošeni s jednog groblja na drugo.<sup>1886</sup>

U najmlađu skupinu isejskih stela (**T. 12. 21-25**; ukupno 5; 28%) datiranih od 2. – 1. st.<sup>1887</sup>, spada bogatije ukrašen obiteljski nadgrobnni spomenik Kleempora Filesijeva (**T. 12. 21**), s djelomično sačuvanim profiliranim zabatom unutar kojeg je četverolisna rozeta. Ispod profiliranog vijenca u jednoj je reljefnoj vrpici stilizirani motiv vučjeg zuba, ispod kojeg je friz triglifa s gutama i metopama. Na stražnjoj strani su dva pilastra s profilacijom umjesto kapitela. Paleografskom analizom P. Fraiser smatra da je jedan klesar isklesao čitav tekst<sup>1888</sup>, dok je J. Marohnić mišljenja da su dva klesara u dužem vremenskom razmaku isklesala imena pokojnika.<sup>1889</sup>

Luksuznije isejske stele, poput Protarhovog (**T. 12. 11**) Timasionovog (**T. 12. 7**), i Kleemporovog (**T. 12. 21**) nadgrobnog spomenika ukrašene su s obje i na bočnim stranama, što implicira da su očito stajale u prostoru kako bi ih se moglo obilaziti.<sup>1890</sup>

---

<sup>1883</sup> Za crvenofiguralnu hidriju vidi Jovanović 2021f, str. 150. Abramić, Gabričević, Nikolanci i Čargo pretpostavljaju da su u Isi postojale nadgrobnne edikule. Vidi Abramić 1949, str. 12-13; Gabričević 1958, str. 121, bilj. 66; Nikolanci smatra da je stela Timasiona i drugih obilježavala početak grobnice ispred koje su se obavljaše libacije. Nikolanci 1969, str. 8. Čargo drži da je grobna edikula bila na sjevernoj strani Martvila, te da je otkrivena 1948. g. tijekom Abramićevih istraživanja. Čargo 2010a, str. 43, 67.

<sup>1884</sup> Fraiser 1991, str. 265.

<sup>1885</sup> Ceka, Ceka str. 62.

<sup>1886</sup> Fraiser 1991, str. 251.

<sup>1887</sup> Marohnić 2012, str. 49.

<sup>1888</sup> Fraiser 1991, str. 257-258.

<sup>1889</sup> Marohnić 2012, str. 49-50.

<sup>1890</sup> Marohnić 2012, str. 45.

Reljefni ukras rozete unutar zabata pojavljuje se na četiri stele (**T. 12. 5, 7, 11, 21;** 22%).<sup>1891</sup> Površine zabata i poledine rustikalno su obrađene, možda kao bolja podloga za eventualne žbukane i bojane ukrase, čiji su, primjerice, ostaci pronađeni na nadgrobni spomenicima u Tarantu na jugu Italije.<sup>1892</sup> Ipak, tragovi boje za sada nisu zamijećeni na isejskim nadgrobni spomenicima, premda postoji ideja da su ispod natpisa njihove prazne površine možda bile oslikane vegetabilnim ili antropomornim motivima, kao i njihovi akroteriji<sup>1893</sup>.

Spomenimo kako je na području nekropole Martvilo (sjeverno od istraženog prostora obuhvaćenog ovom disertacijom) pronađena glava starca od vapnenca 1979. g., koju Cambi, Kirigin i Marin interpretiraju kao ulomak figuralne stele (**tip IV**) s kraja 3. st. pr. Kr.<sup>1894</sup>, kakve su bile karakteristične za Atenu, ukrašene reljefnim prizorima iz pokojnikova života, a također ih nalazimo u Ankoni<sup>1895</sup> te u Epidamnu i Apoloniji<sup>1896</sup>. Nadgrobne are (**tip V**). su posljednji tip isejskih nadgrobni spomenika, čiji oštećeni fragmentirani primjerak kružnog presjeka s jednostavno profiliranom bazom i djelomičnim natpisom *E / ΔΙΩ* nalazimo na Abramićevom crtežu (**T. 12. 27**).<sup>1897</sup>

Sadržaj na isejskim nadgrobni spomenicima u pravilu je sažet popis imena pokojnika i patronimika (ime oca u genitivu). Na steli Ksenoklove obitelji (**T. 12. 5**) nalazimo najveći broj - deset imena pokojnika (2 ili 3 žene, 7 ili 8 muškaraca), na steli Protarhove obitelji (**T. 12. 11**) spominje ih se sedmero (tri žene i četvorica muškaraca), na steli Timasionove obitelji (**T. 12. 7**) sačuvana su imena osmero pokojnika (tri žene i petorica muškaraca), čije je obiteljske veze nemoguće precizno utvrditi.<sup>1898</sup> Na steli Kleemporove obitelji (**T. 12. 5**) možda je bilo devet imena pokojnika (3 muškarca i 5 žena), ako namjerno otklesano ime u trećem retku nije bila klesarske pogreška.<sup>1899</sup>

---

<sup>1891</sup> Redom peterolisna, četverolisna, osmerolisna i četverolisna rozeta. Marohnić 2012, str. 44.

<sup>1892</sup> Lippolis, Dell'Aglio 2003.

<sup>1893</sup> Nikolanci 1969, str. 67; Marohnić 2012, str. 45.

<sup>1894</sup> Cambi, Kirigin, Marin 1981a, str. 81-82.

<sup>1895</sup> Colivicchi 2002, str. 64-76.

<sup>1896</sup> Meta 2020.

<sup>1897</sup> Nikolanci 1969, str. 82; Čargo 2010a, str. 43, 44, sl. 33.

<sup>1898</sup> Nikolanci 1969, str. 84.

<sup>1899</sup> Nikolanci 1969, str. 84.

Na ukupno 18 nadgrobnih spomenika pronađenih na širem području zapadne nekropole (položaji Martvilo, Mala banda, Mijurovac) ukupno je 49 imena, od čega je 36 muških imena (73,5%), 12 ženskih imena (24,5%), ime *Mnasis* može biti muško i žensko ime.

Prema epigrafskoj građi pronađenoj u najvećoj mjeri na području srednje Dalmacije, J. Marohnić izradila je prozopografsku i onomastičku bazu stanovnika grčkih gradova i njihovih naseobina na našem prostoru iz kasnoklasičnog i helenističkog razdoblja. Od ukupno 692 dokumentirane osobe iz njene baze, 263 osobe sigurno su iz Ise (38%), a kada im pridoda 179 mogućih Isejaca, sve osobe s lumbardske psefizme, te osobe koji se pojavljuju na natpisima sa susjednih otoka (Biševa) i naselja na obali koja se politički vezuju uz Isu (Tragurij, Sikuli, Salona), dolazi do 622 osobe isejske pripadnosti (90%)<sup>1900</sup>. Među svim analiziranim isejskim nadgrobnim spomenicima, izdvojen je 101 pokojnik ili pokojnica.<sup>1901</sup> U slučaju Ise uzorak imena pokojnika s nadgrobnih spomenika nije reprezentativan da bi se iz njega mogli izvoditi konkretni demografski zaključci. Izučavajući vlastita imena na isejskim natpisima, J. Marohnić je uočila veze sa Sirakuzom, Sicilijom, Epidamnom i Apolonijom, čak i s grčkim otokom Rodom, uz neznatan broj ilirskih imena, čime se ne može potvrditi niti isključiti miješanje s indigenim stanovnicima.<sup>1902</sup> Također, na gore navedenim luksuznim isejskim stelama, imena pokojnika značajno se preklapaju s imenima isejskih dužnosnika zabilježenih na, primjerice, javnim natpisima iz Ise čime dobivamo parcijalni uvid u društvene segmente isejske elite koja objedinjuje bogatstvo i političku moć.<sup>1903</sup> Utoliko, višeimeni isejski nadgrobnji spomenici čine homogenu skupinu istaknute lokalne tradicije koju očito nisu dotakli utjecaji atičke nadgrobnje reljefne umjetnosti, pa u nedostatku usporednica s područjem južne Italije (Sicilije), svakako imaju specifičnu kvalitetu u grčkom svijetu.<sup>1904</sup>

---

<sup>1900</sup> Marohnić 2012, str. 137.

<sup>1901</sup> Marohnić 2012, str. 138.

<sup>1902</sup> Marohnić 2012, str. 174-175.

<sup>1903</sup> Marohnić 2012, str. 178.

<sup>1904</sup> Fraiser 1991, str. 267; Jovanović 2021b, str. 57.

## KATALOG GRČKIH NADGROBNIH SPOMENIKA PRONAĐENIH NA MARTVILU OD 1976. – 1985.<sup>1905</sup>

1. Nadgrobni spomenik Teudora Filikova i ostalih, AMS 38753, AZI  
**Opis:** dva spojena ulomka stele blago trapezoidnog oblika, nedostaje veći donji dio. Gornji dio završava polukružnim završetkom, bez ukrasa, ispod kojeg je vodoravni profilirani vijenac (tragovi triglifa?). Cjelovito je sačuvan prvi redak natpisa, u drugom pliče uklesanom retku su samo vidljivi vrhovi slova. Dva pokojnika.  
**Dimenzije:** vis. 43 cm, šir. 41 cm, deblj. 11 cm / **slova:** 0,9 cm – 1,9 cm  
**Materijal:** vapnenac  
**Kontekst i vrijeme nalaza:** Vis - Martvilo, južno od grobova 12 i 14, arheološka iskopavanja 1979. g.  
**Objave:** Cambi, Kirigin, Marin 1981a, str. 74-76, kat. br. 3, sl. 5, T. XVII; Marohnić 2012, str. 285-286, kat. br. 47 (vidi prethodne objave); Jovanović 2021b, str. 62, kat. br. 2 (vidi ostale objave).  
**Natpis:** Θεόδωρος Φιλικοῦ  
Λυσίμαχ[ος - - -]  
[ - - - - - - - - - ]
- Teudor Filikov  
Lizimah...  
[ - - - - - - - - - ]
- Datacija:** 4. - 3. st. pr. Kr.



<sup>1905</sup> Spomenici ovdje kat. br. 4-10 su mi bili nedostupni u trenutku pisanja ovog rada. Hvala kolegi mr. sc. Borisu Čargu, muzejskom savjtniku AZI, na dozvoli korištenja fotografija za spomenike ovdje kat. br. 6, 8-10 koji se čuvaju u AZI. Kolega Nino Švonja, kustos Epigrafičke zbirke AMS, ih je fotografirao i premjerio, na čemu mu srdačno zahvaljujem.

2. Nadgrobni spomenik Lizimaha i ostalih, AMS 38754, AZI

**Opis:** dva ulomka stele blago trapezoidnog oblika, oštećena po sredini, gornji dio završava s neukrašenim profiliranim zabatom s tri oštećena akroterija. Donji dio stele je oštećen, nedostaje ulomak. Natpis u pet redaka (četiri pokojnika, Mnasis može biti muško ili žensko ime. Prva dva imena grupirana i odvojena razmakom od druge skupine s tri imena.

**Dimenzije:** vis. 86 cm, šir. 42 cm, deblj. 10 cm / **slova:** (prva grupa imena) vis. 1,5 cm, (druga grupa imena) vis. 2 cm.

**Materijal:** vapnenac

**Kontekst i vrijeme nalaza:** Vis - Martvilo, južno od grobova 12/1979. i 14/1979., 13. 12. 1979. g.

**Objave:** Cambi, Kirigin, Marin 1981a, str. 71-72, kat. br. 1, sl. 3, T. XVI; Marohnić 2012, str. 281-282, kat. br. 45 (vidi ostale objave).

**Natpis:** Λυσ[ί]μαχος Δ[ι]ονυσίου  
Μνᾶσις Κλεεμπόρου

Διονύσιος Θεωδώρου  
Διονύσιος Λισιμάχου  
Κλεεμπόρος Λισιμάχου

Lizimah Dionizijev  
Mnasis Kleemporov(a?)

Dionizije Teudorov  
Dionizije Lizimahov  
Kleempor Lizimahov

**Datacija:** 3. st. pr. Kr.



3. Nadgrobni spomenik Agesidama Euarejeva, AMS 38752, AZI

**Opis:** dva ulomka stele blago trapezoidnog oblika, gornji dio završava s neukrašenim profiliranim zabatom sa slabo sačuvanim ukrasima triglifa na vodoravnoj liniji, te sačuvanim jednim od tri akroterija. Nedostaje donji dio stele. Natpis je u jednom redu (jedan pokojnik), dosta je izlizan.

**Dimenzije:** vis. 88 cm, šir. 41 cm, deblj. 10 cm / **slova:** 2 cm

**Materijal:** vapnenac

**Kontekst i vrijeme nalaza:** Vis - Martvilo, južno od grobova 12/1979. i 14/1979., 12. 12. 1979. g.

**Objave:** Cambi, Kirigin, Marin 1981a, str. 73-74, kat. br. 2, sl. 4, Marohnić 2012, str. 283-284, kat. br. 46 (vidi prethodne objave).

**Natpis:** Ἀγησίδημος Εὐ[ά]ρεος / Agesidam Euarejev

**Datacija:** 3. – 2. st. pr. Kr.

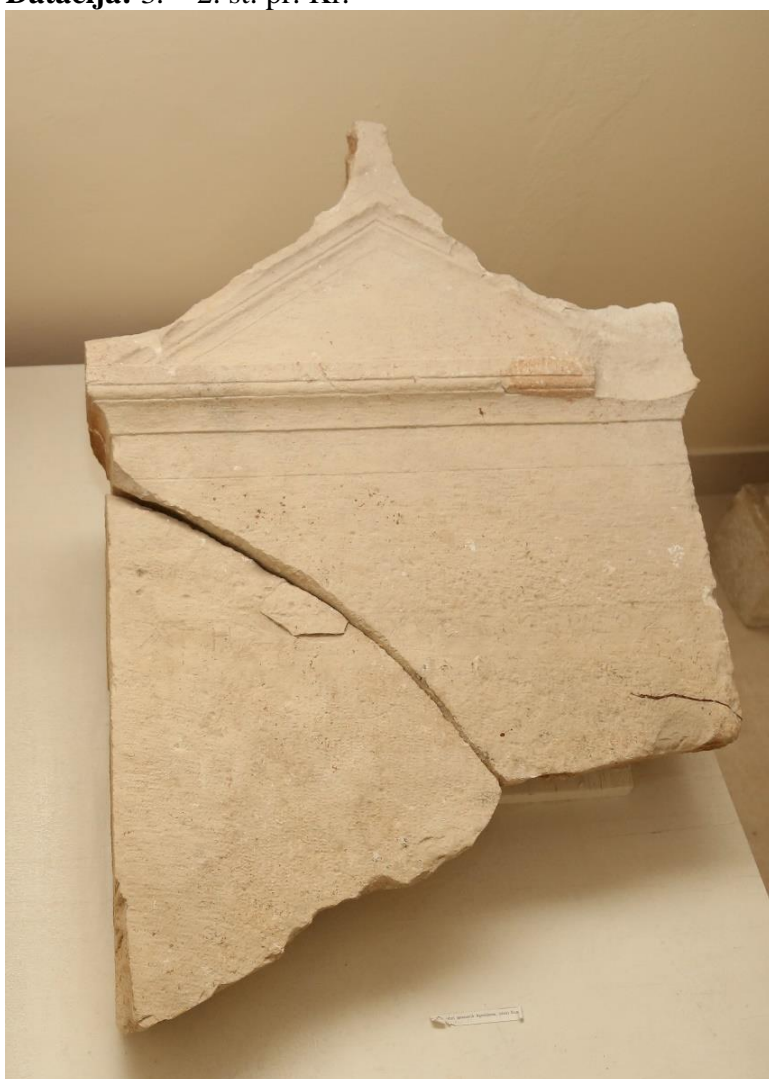

4. Nadgrobni spomenik Fanto i ostalih

**Opis:** sačuvan je ulomak nadgrobne stele s izvornim lijevim rubom i natpisom uklesanim u četiri retka (tri pokojnice, jedan pokojnik).

**Dimenzije:** vis. 45,5 cm, šir. 20 cm, deblj. 12 cm / **slova:** vis. 1-2 cm

**Materijal:** vapnenac

**Kontekst i vrijeme nalaza:** Vis – Martvilo, sjeverno od Zida 2 na 2 m udaljenosti, 8. 11. 1980.

**Objava:** Kirigin, Marin 1985, str. 60-61, kat. br. 5, sl. 11; Kirigin, Marin 1988, str. 141-142, kat. br. 5, T. 32. a-b; Marohnić 2012, str. 290, kat. br. 51.

**Natpis:** Φαντῶ Πυ [ - - - ]

Ματερίσκα [ - - ]

Εὐπόλεμο[ς - - ]

Φαντῶ Ε[ - - - ]

Fanto

Materiska

Eupolem

Fanto

**Datacija:** 3. st. pr. Kr.



Preuzeto iz Cambi, Kirigin, Marin 1988, T. 32. a.

5. Nadgrobní spomenik Eupolema i ostalih

**Opis:** djelomično sačuvana stela blago trapezoidnog oblika, nedostaju gornji i donji dio. Oštećeni profilirani, neukrašeni, naglašeno izdignuti zabat. Nepravilno klesan natpis u tri retka (dva pokojnika, treći/a ima sačuvan patronimik).

**Dimenzije:** vis. 46 cm, šir. 54 cm, deblj. 13 cm / **slova:** vis. 2 – 3,5 cm.

**Materijal:** vapnenac

**Kontekst i vrijeme nalaza:** Vis - Martvilo, južno od grobova 12/1979. i 14/1979., 12. 12. 1979. g.

**Objava:** Cambi, Kirigin, Marin 1981a, str. 76-78, kat. br. 4, sl. 6; Marohnić 2012, str. 287, kat. br. 48.

**Natpis:** Εὐπόλε[μ]ος Κλεψία

Δωρόθεος Κλεψία

[ - - - - ] Ε[ὐ]πολέμ[ου]

Eupolem Klepsijin

Dorotej Klepsijin

... Eupolemon

**Datacija:** 3. – 2. st. pr. Kr.



Preuzeto iz Cambi, Kirigin, Marin 1981a, str. 77.

6. Ulomak nadgrobnog spomenika, b. b., AZI

**Opis:** ulomak gornjeg dijela nadgrobnog spomenika s profilacijom i triglifima, nedostaju zabat i donji dio. Natpis je urezan u dva retka (sačuvano ime jednog pokojnika).

**Dimenzije:** vis. 20,5 cm, šir. 21,5 cm, deblj. natpisnog polja 7,3 cm, deblj. zabata 9 cm /

**slova:** vis. 1-1,7 cm.

**Materijal:** vapnenac



**Kontekst i vrijeme nalaza:** Vis - Martvilo, sjeverno od Zida 2 na 2 m udaljenosti, istraživanja 1980.

**Objava:** Kirigin, Marin 1985, str. 59, kat. br. 4, T. XI. 1; Kirigin, Marin 1988, str. 140-141, kat. br. 4, T. 31. 4; Marohnić 2012, str. 289, kat. br. 50.

**Natpis:** [Απ]ολλωνιδ[ας]

[...]ΤΙΣΗ[...]

Apolonida

**Datacija:** 3. / 2. st. pr. Kr.



#### 7. Ulomak nadgrobnog spomenika

**Opis:** ulomak stele blago trapezoidnog oblika, bez natpisa. Gornji dio vodoravno odlomljen, bez natpisa.

**Dimenzije:** vis. 46 cm, šir. 54 cm, deblj. 13 cm / **slova:** vis. 2 – 3,5 cm.

**Materijal:** vapnenac

**Kontekst i vrijeme nalaza:** Vis - Martvilo, južno od grobova 12/1979. i 14/1979., 13. 12. 1979. g.

**Objava:** Cambi, Kirigin, Marin 1981a, str. 78-79, kat. br. 5, sl. 7.

**Datacija:** helenističko razdoblje

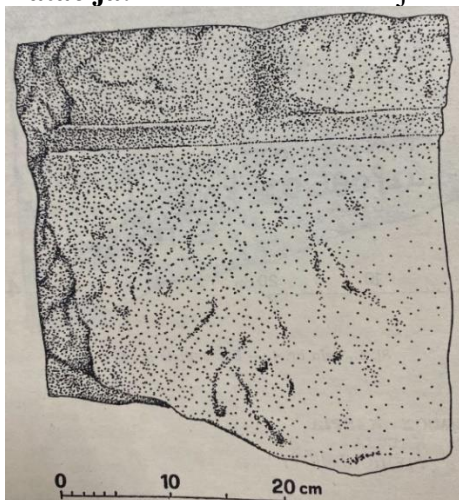

Preuzeto iz Cambi, Kirigin, Marin 1981a, str. 78.

## Rimski nadgrobni spomenici s Martvila

Tijekom arheoloških istraživanja na Martvilu od 1976.-1985. g., pronađena su tri ulomka rimskih nadgrobni spomenika, svi od lokalnog vapnenca, od čega su dva s natpisom (**kat. br. 8-9**), a jedan je ulomak gornjeg lijevog ugla nadgrobne stele koja završava profiliranim trokutastim zabatom (**kat. br. 10**). Kao što je slučaj s grčkim nadgrobni spomenicima, također nijedan rimski nadgrobni spomenik nije pronađen *in situ*, osim što za ulomak stele (ili titula, **kat. br. 8**) imamo podatak da je nađen prilikom iskopavanja sloja nabacanog materijala iznad G-6/1976.<sup>1906</sup> U tom sektoru, iz terenske dokumentacije iščitavamo kako su se rimski grobovi nalazili plitko, odmah ispod površine zemlje, te su devastirani poljoprivrednim aktivnostima neposredno prije navedenih arheoloških istraživanja. Grobnica G-6/1976. je bila devastirana i opljačkana, pripada tipu I grobne arhitekture, a iz šture terenske dokumentacije saznajemo da je u njoj bilo 9 pokojnika. Prema analiziranim sačuvanim materijalnim ostacima, ukapanje u toj grobnici traje od zadnje trećine 2. st. pr. Kr. – sredine 1. st. po. Kr.<sup>1907</sup> Istraživači su objavili oštećen natpis od lokalnog vapnenca u četiri retka, pa unatoč otežanom tumačenju uočili su da se u prvom retku nalazi vjerojatno ime na *-us*, nakon čega slijedi moguće prvo slovo prenomena, u drugom retku je vjerojatno ime na *-us*, u trećem retku je opet osobno ime, nakon kojeg slijedi riječ *servi* koja bi mogla sugerirati da je riječ o robovima, kao i imenska formula. Za kraticu u zadnjem retku, sa skepsom daju dvije interpretacije: *P(ater) f(ilio) v(ivus) f(ecit)* ili *P(ius) f(elix) v(otum) f(ecit)*, a natpis datiraju u 1. st. po. Kr.<sup>1908</sup>

Drugi ulomak stele pronađen je iskopavanjem sloja nabacanog sjeverno od Zida 2. Sačuvan je tako da nije moguće zaključiti je li stela završavala zabatom, iako u gornjem lijevom uglu se može uočiti polukružno udubljenje koje može sugerirati postojanje akroterija. Istraživači su interpretirali urezan lik iznad prvog retka natpisa kao golubicu. Sačuvana su četiri retka natpisa s ordinacijskim linijama, a riječi (slova) su razdvojene

---

<sup>1906</sup> Cambi, Kirigin, Marin 1985, str. 57. Svakako ne znači da ulomak nadgrobni spomenika možemo uistinu vezati uz G-6/1976.

<sup>1907</sup> Važno je istaknuti da su, prema fotografijama iz muzejske arhive, u ovoj grobnici pronađena i jedna (crnopremazana ili *Gnathia* enohoja) i *Gnathia* skif (vjerojatno isejske produkcije), koji se okvirno mogu datirati u 3. st. pr. Kr., što znači da je ukapanje u ovoj grobnici počelo i ranije od definiranog datacijskog okvira. Vidi ovdje katalog G-6/1976. i fotografiju sl. 6.4.

<sup>1908</sup> Cambi, Kirigin, Marin 1985, str. 57-59, kat. br. 1, sl. 10.a.

uklesanim trokutićima, hedera vidljiva na kraju prvog retka. Istraživači interpretiraju C u drugom retku kao kraticu gentilicija *Claudius*, te kognomen *Ianuarius* koji su rašireni u srednjoj Dalmaciji u drugoj polovici 2. i u 3. st. po. Kr., prema čemu i datiraju natpis u 3. st. po. Kr.<sup>1909</sup>

Osim navedenih, do sada nam je poznato dvadesetak rimskih natpisa iz Ise, većinom nadgrobno karakteriziranih iz vremena ranog i kasnog principata, te dominata.<sup>1910</sup> Sudeći po gentilicijima (*Iulius*, *Blassius*, *Baronius*, *Servilius*, *Aninius*, *Fadius*, *Octavius*, *Valius*), te kognomenima (*Firmus*, *Epictetus* i *Fest*) osoba na viškim spomenicima iz ranog principata, raširenima širom Carstva, italsko stanovništvo doselilo se na otok Vis s matičnog područja te iz Dalmacije<sup>1911</sup>. Od 1. st. po. Kr. na rimskim nadgrobnim spomenicima iz Ise izostaju natpisi na grčkom alfabetu kao i grčka imena na njihovim onomastičkim formulama, što sugerira značajnu izmjenu sastava stanovništva tijekom romanizacije, ili potpuno preuzeti latinski imenski fond.<sup>1912</sup>

## KATALOG RIMSKIH NADGROBNIH SPOMENIKA S MARTVILA PRONAĐENIH NA MARTVILU OD 1976. – 1985.

8. Ulomak nadgrobno spomenika s natpisom, b. b., AZI

**Opis:** ulomak stele (ili titula), sačuvan je desni kraj i natpis u četiri reda. Prva dva reda su obilježena vodoravnim ordinacijskim linijama. Između riječi su distinkcije u obliku trokutića.

**Dimenzije:** vis. 32 cm, šir. 20 cm, deblj. 6,5 cm / **slova:** vis. 2-3 cm

**Materijal:** vapnenac

**Kontekst i vrijeme nalaza:** Vis – Martvilo 1976., iz sloja nabacanog materijala iznad G-6/1976.

**Objava:** Kirigin, Marin 1985, str. 57-59, kat. br. 1, sl. 10.a.1; Kirigin, Marin 1988, str. 138-139, kat. br. 1, T. 30. 1.

**Natpis:** [...]VS P ET

[...] VS HIC

[..] X P SERVI

P(ius) F(elix) V(otum) F(ecit)

**Datacija:** 1. st. po. Kr.

<sup>1909</sup> Cambi, Kirigin, Marin 1985, str. 58-59, sl. 10.b.

<sup>1910</sup> Vidi objave u Bijadija 2015, str. 23.

<sup>1911</sup> Među osobama na viškim rimskodobnim natpisima, ističe se *C. Servilius Dalmasius*, čiji je kognomen vjerojatna derivacija imena *Dalmatius*. Bijadija 2015, str. 26, 27.

<sup>1912</sup> Bijadija 2015, str. 28.

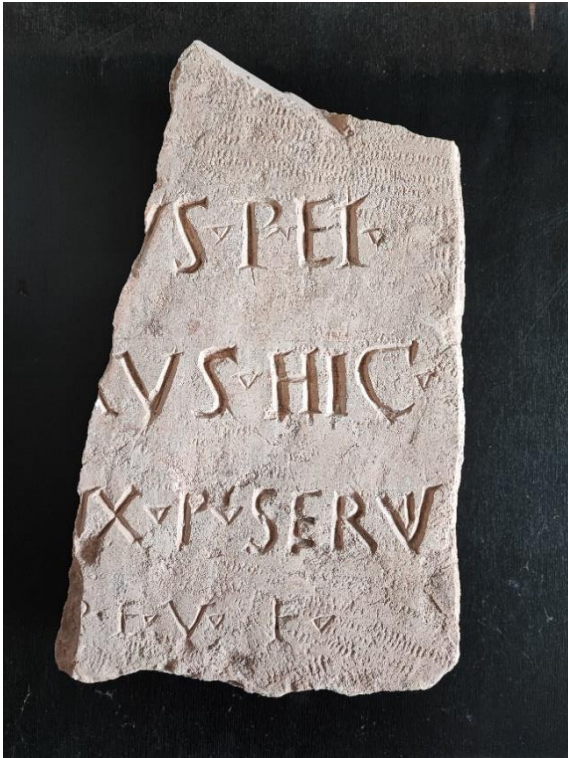

9. Ulomak nadgrobne stele s natpisom, b. b., AZI

**Opis:** ulomak stele sa sačuvanim lijevim i desnim rubom, nedostaje gornji i donji dio. S lijeve strane udubljenje (mogući akroterij?). Natpis je sačuvan u četiri retka s vodoravnim ordinacijskim linijama; iznad natpisnog polja je urezan motiv golubice? Između riječi su distinkcije u obliku trokutića. Na kraju prvog retka je urezana hedera.

**Dimenzije:** vis. 18,7 cm, šir. 28 cm, deblj. 4,5 cm / **slova:** vis. 2,5 cm

**Materijal:** vapnenac

**Kontekst i vrijeme nalaza:** Vis - Martvilo, sjeverno od Zida 2 na 2 m udaljenosti, 12. 11. 1980.

**Objava:** Kirigin, Marin 1985, str. 58-59, kat. br. 2, sl. 10b; Kirigin, Marin 1988, str. 139-140, kat. br. 2, T. 30. 2.

**Natpis:** D(is) M(anibus)

L. C(laudii) Ianua[r]i (i)RI in nexu

an(nis) XXX [..]

item a[...]

**Datacija:** 3. st. po. Kr.



10. Ulomak nadgrobne stele, b. b., AZI

**Opis:** sačuvan je ulomak lijevog ugla profiliranog zabata stele.

**Dimenzije:** vis. 14,5 cm, šir. 17 cm, deblj. (zabat) 6 cm, deblj. (natpisno polje) 5,5 cm

**Materijal:** vapnenac



**Kontekst i vrijeme nalaza:** Vis - Martvilo, sjeverno od Zida 2 na 2 m udaljenosti, istraživanja 1980.

**Objava:** Kirigin, Marin 1985, str. 58-59, kat. br. 3, sl. 10c; Kirigin, Marin 1988, str. 140, kat. br. 3, T. 31. 1.

**Datacija:** Rimsko Carstvo



**Tablica 12 Nadgrobnji spomenici s grčkim natpisima iz Ise**

|   |   |
|---|---|
| <p>1. Nadgrobnji spomenik Postona Ksantipova, AMS A-1742, GH zbirka Vis, 1891. g.<br/>4. st. pr. Kr.<br/>1 pokojnik (Poston Ksantipov)<br/>Marohnić 2012, str. 273, kat. br. 274 (vidi prethodne objave)</p>                        | <p>2. Kalijin nadgrobnji spomenik, AMS A-5523, GH zbirka Vis, zbirka Dojmi<br/>4. - 3. st. pr. Kr.<br/>Tip I<br/>1 pokojnik (Kalija)<br/>Jovanović 2021b, str. 62, kat. br. 1 (vidi prethodne objave)</p>  |
| <p>3. Nadgrobnji spomenik Zopira Oltionova, AMS A-5527, GH zbirka Vis-Martvilo, 1924. g.<br/>4. - 3. st. pr. Kr.<br/>Tip III<br/>1 pokojnik (Zopir Oltionov)<br/>Jovanović 2021b, str. 62, kat. br. 3 (vidi prethodne objave)</p>  | <p>4. Nadgrobnji spomenik Ebula Sodamova, nedostupan<br/>Vis, 19. st., izgubljen<br/>4. - 1. st. pr. Kr.<br/>1 pokojnik (Ebul Sodamov)<br/>Marohnić 2012, str. 265, kat. br. 34.</p>  |

|   |   |
|---|---|
| <p>5. Nadgrobní spomenik Ksenokla i ostalih, AMS A-5522, AZI<br/> Vis, Abramićevo vrijeme<br/> 3. st. pr. Kr.<br/> Tip III<br/> 10 pokojnika = 7 (8?) muškaraca, 2(3?) žene (Ksenoklo Dafnejev, Ksenoklo Pamfilov, Filista Ksenoklova, Pamfil Ksenoklov, Aristonik Ksenoklov, Nikopol Ksenoklov(a?), Kseno Zoilova, Aristonik Ksenoklov, Onasim Ksenoklov, Dafnej Ksenoklov)</p>  | <p>6. Nadgrobní spomenik Niko Timasionove, AMS A-5530, GH zbirka<br/> Vis-Martvilo, Abramićevo vrijeme<br/> 3. st. pr. Kr.<br/> Tip III<br/> 1 pokojnica (Niko Timasionova)<br/> Marohnić 2012, str. 294, kat. br. 54<br/> (vidi prethodne objave)</p>  |
| <p>7. Nadgrobní spomenik Timasiona i ostalih, AMS A-80, GH zbirka<br/> Vis-Mala banda, 1854. g.<br/> 3. - 2. st. pr. Kr.<br/> Tip III<br/> 8 pokojnika = 5 muškaraca, 3 žene (Dionizije Trasimahov, Timasion Dionizijev, Dionizije Kalistenov, Pamfil Dionizijev, Fanto Filokratova, Glikira Timasionova, Fanto Filokratova, Kalisten Dionizijev)<br/> Jovanović 2021, str. 64, kat. br. 9 (vidi prethodne objave)</p>  | <p>8. Nadgrobní spomenik Nikeje Bestironove, AMS A-1740, GH zbirka<br/> Vis, 1890. g.<br/> 3. - 2. st. pr. Kr.<br/> Tip III<br/> 1 pokojnica (Nikeja Bestironova)<br/> Jovanović 2021b, str. 63, kat. br. 6<br/> (vidi prethodne objave)</p>  |





9. Nadgrobni spomenik Aneja Teudotova, AMS A-5532, GH zbirka Vis-Martvilo, Abramićevo vrijeme 3. - 2. st. pr. Kr.  
Tip III  
1 pokojnik (Anej Teudotov)  
Marohnić 2012, str. 298-297, kat. br. 57  
(vidi prethodne objave)

10. Nadgrobni spomenik Teudota Anejeva, AMS A-5526, GH zbirka Vis-Martvilo, Abramićevo vrijeme 3. - 2. st. pr. Kr.  
Tip III  
1 pokojnik (Teudot Anejev)  
Marohnić 2012, str. 300, kat. br. 58  
(vidi prethodne objave)





|  |  |
|--|--|
| <p>11. Nadgrobni spomenik Protarha i ostalih, AMS A-5521, AZI<br/>Vis-Mala banda, 1933. g.<br/>3. - 2. st. pr. Kr.<br/>Tip III<br/>7 pokojnika = 4 muškarca, 3 žene (Protarh Euheridin, Euherida Protarhov, Eukleja Kleonova, Filisko Protarhova, Delio Euheridina, Protarh Euheridin, Euherida Euheridin)<br/>Jovanović 2021b, str. 63, kat. br. 5 (vidi prethodne objave)</p>  | <p>12. Nadgrobni spomenik Apolonide, AMS A-5531, GH zbirka<br/>Vis-Martvilo, 1929. g.<br/>3. - 2. st. pr. Kr.<br/>Tip III<br/>1 pokojnik (Apolonida)<br/>Marohnić 2012, str. 297, kat. br. 56 (vidi prethodne objave)</p>  |
| <p>13. Nadgrobni spomenik Hetaride Trasiklove, AMS A-5529, GH zbirka<br/>Vis-Martvilo, Abramićevo vrijeme<br/>3. - 2. st. pr. Kr.<br/>Tip III<br/>1 pokojnica (Hetarida Trasiklova)<br/>Marohnić 2012, str. 295-296, kat. br. 55 (vidi prethodne objave)</p>   | <p>14. Nadgrobni spomenik Eukleje Kalistratove,<br/>AMS A-5520, GH zbirka<br/>Vis<br/>3. - 2. st. pr. Kr.<br/>Tip III<br/>1 pokojnica (Eukleja Kalistratova)<br/>Marohnić 2012, str. 303, kat. br. 40 (vidi prethodne objave)</p>  |



15. Nadgrobni spomenik Fanto, AMS b.  
b, AZI  
Vis-Terme, 2010. g.  
3. - 2. st. pr. Kr.  
1 pokojnica (Fanto)  
Čargo 2011, str. 747-748; Čargo M. 2016,  
str. 17, kat. br. 7







17. Nadgrobni spomenik Damona i  
ostalnih, nedostupan  
Vis-Gradina?, 19. st.  
3. - 2. st. pr. Kr.  
3 pokojnika = 2 muškarca, 1 žena (Damon  
Agatonov, Teutako Dafnejeva, Agaton)  
Marohnić 2012, str. 271, kat. br. 38 (vidi  
prethodne objave)

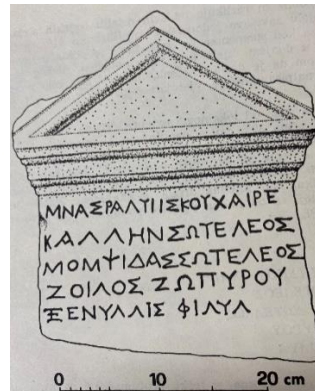

16. Nadgrobni spomenik Mnaseje i  
ostalnih, privatna zbirka Ilije Sablića  
Vis-Martvilo, 1979. g.  
3. - 2. st. pr. Kr.  
Tip III  
5 pokojnika = 4 muškarca, 1 žena  
(Mnaseja Likiskova, Kalen Sotelov,  
Mompsida Sotelov, Zoilo Zopirov,  
Ksenilida Filijina)  
Cambi, Kirigin, Marin 1981a, str. 71,  
79-80, kat. br. 6; sl. 8; Marohnić 2012,  
str. 288, kat. br. 49 (vidi prethodne  
objave).

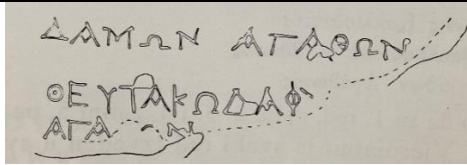

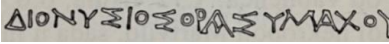
18. Nadgrobni spomenik Damo i  
ostalnih, nedostupan  
Vis-Gradina, 1924. g.  
3. - 2. st. pr. Kr.  
3 pokojnika = 1 žena, 1 muškarac, 1  
neodređen (Damo Pitenova, Pamfil  
Apolonijev, pokojnik/ca Pitenov/a?)

|   |  |
|---|--|
|  <p>ΔΑΜΩΝ ΑΓΑΘΩΝ<br/>ΘΕΥΤΑΚΩΔΑΦ<br/>ΑΓΑ</p>  |    |
| <p>19. Nadgrobni spomenik Fanto Nezove, spolij<br/>Vis-Gradina?, 1851. ili 1854. g.<br/>3. - 2. st. pr. Kr.<br/>1 pokojnica (Fanto Nezova)<br/>Marohnić 2012, str. 272, kat. br. 39 (vidi prethodne objave)</p>   | <p>20. Nadgrobni spomenik Dionizija Trasimahova, nedostupan<br/>Vis-Mala banda, 1851. ili 1854. g.<br/>3. - 2. st. pr. Kr.<br/>1 pokojnik (Dionizije Trasimahov)<br/>Marohnić 2012, str. 264, kat. br. 33 (vidi prethodne objave)</p>    |
| <p>21. Nadgrobni spomenik Kleempora i ostalih, AMS 71257, AZI<br/>Vis-Martvilo, 1955. g.<br/>2. st. pr. Kr.<br/>Tip III<br/>8 pokojnika = 3 muškarca, 5 žena<br/>(Kleempor Filesije, Lisimaha Mnasifontova, Damokleja Pitokratova, Filesije Kleemporov, Mnasifont Kleemporov, Nikaso Pamfilova, Temistola Filijeva, Nikaso Kleemporova)<br/>Jovanović 2021b, str. 65, kat. br. 10 (vidi prethodne objave)</p>  | <p>22. Nadgrobni spomenik Teudota Antalova i ostalih, inv. br. 2303, Collezione Cernazai, Museo Archeologico Nazionale, Cividale del Friuli<br/>Vis, 18. st.<br/>2. st. pr. Kr.<br/>Tip III<br/>4 pokojnika (Teudot Antalov, Antal Aristenov, Soprat Aristenov, Teudet Aristenov)<br/>Marohnić 2012, str. 266-267, kat. br. 35 (vidi prethodne objave); Jovanović 2021b, str. 58, sl. 1. 1.</p>  |
| <p>23. Nadgrobni spomenik Agatona i ostalih, 2304 Collezione Cernazai, Museo Archeologico Nazionale, Cividale del Friuli<br/>Vis, 18. st.</p>   | <p>24. Nadgrobni spomenik Protomaha i ostalih, 2305 Collezione Cernazai, Museo Archeologico Nazionale, Cividale del Friuli</p>   |

2. – 1. st. pr. Kr.  
 7 pokojnika = 3 muškarca, 4 žene (Agaton Menetidin, Heraida Agatonova, Teogen Agatonov, Hadila Agatonova, Kinida Kalistenova, Apolonida Agatonova, Agaton Agatonov)  
 Marohnić 2012, str. 268-269, kat. br. 36 (vidi prethodne objave); Jovanović 2021b, str. 58, sl. 1. 2.



Vis, 18. st.  
 kraj 2. - 1. st. pr. Kr.  
 5 pokojnika (Protomah, patron Drosov, Sosipol Patronov, Sabatir Patronov, Agesidam Klenetov)  
 Marohnić 2012, str. 270, kat. br. 37 (vidi prethodne objave); Jovanović 2021b, str. 58, sl. 1. 3.



25. Nadgrobni spomenik Mnasikrata Hermonova, spolij  
 Vis, 19. st.  
 1. st. pr. Kr.  
 Tip III  
 1 pokojnik (Mnasikrat Hermonov)  
 Marohnić 2012, str. 275, kat. br. 41 (vidi prethodne objave)



26. Nadgrobni spomenik Aristoksena i ostalih, AMS A-1743, GH zbirka  
 Vis-Mala banda, Mijurovac, 1874. g.  
 helenističko razdoblje  
 4 pokojnika = 3 muškarca, 1 žena (Aristoksen, Zoilo, Nikaso Aristoksenova, Parmonisko Zoilov)  
 Marohnić 2012, str. 278-279, kat. br. 43



27. Nadgrobna ara, nedostupna  
 Vis-Martvilo, Abramićevo vrijeme  
 Tip IV  
 Marohnić 2012, str. 306, kat. br. 61a (vidi  
 prethodne objave)

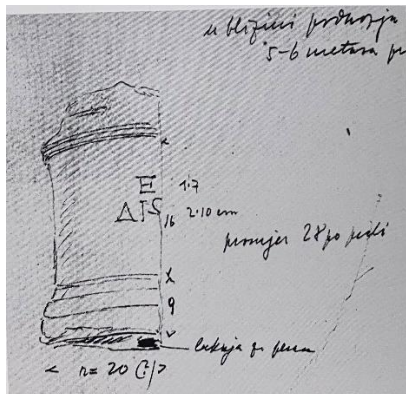

## 12.7 ŠKOLJKE I ŽIVOTINJSKE KOSTI

(Školjke: 17.5, 29.18, 31.15, 34.18, 35.7, 45.6, 49.6, 50.73, 50.74, 50.75, 50.76, R2.15, R2.16, R3.2, R6.3, R8.10, R9.5. Životinjske kosti: 50.71, 50.72, R2.17) – **20 primjeraka (2,5%)**

Školjke i puževi priloženi u grobovima pokojnika tijekom pogreba, samo su jedan od aspekata isejskih pogrebnih obreda. Kao grobni prilozci, mogu poprimiti vrlo različita značenja: povezane s vodom mogu postati simbolom plodnosti i ponovnog rođenja; s aluzijom na majčinu utrobu mogu postati inicijacijski simbol, ili mogu predstavljati općenitu referencu na božicu Afroditu.<sup>1913</sup> Tijekom arheoloških istraživanja na nekropoli Martvilo od 1976. do 1985. g., pronađeno je 11 vrsta cjelovitih i fragmentiranih morskih školjki i puževa u 13 grobova (**sl. 68**)<sup>1914</sup>. To su:

1. *Columbella rustica* (Linnaeus, 1758) - kokica, golubica (puž)
2. *Mitrella scripta* (Linnaeus, 1758) - ispisana povezača (puž)
3. *Spondylus gaederopus* (Linnaeus, 1758) - kopito
4. *Cerithium vulgatum* (Bruguière, 1792) - obična vretenjača

<sup>1913</sup> Stroszeck 2012, str. 67.

<sup>1914</sup> Školjke i morske puževe determinirao je kolega mr. sc. Dalibor Vladović, viši kustos Prirodoslovnog muzeja u Splitu, kojem ovdje srdačno zahvaljujem na pomoći.

5. *Callista chione* (Linnaeus, 1758) - lakirka, rumenka
6. *Patella caerulea* (Linnaeus, 1758) - priljepak, plavi priljepak
7. *Mytilus galloprovincialis* (Lamarck, 1819) - dagnja, mušula, pedoča
8. *Pecten jacobaeus* (Linnaeus, 1758) - Jakobova kapica
9. *Glycymeris nummaria* (Linnaeus, 1758) - ljubičasti badem
10. *Ruditapes decussatus* (Linnaeus, 1758) - kućica, kunjka
11. *Hexaplex trunculus* (Linnaeus, 1758) - kvrgavi volak (puž)

Sve vrste navedenih morskih školjki i puževa su jestive, te se evidentirane u grobovima inhumiranih odraslih muških i ženskih pokojnika (G-29/1981. i G-31/1981.), te u grobovima djece (G-35/1982. i G-49/1982.). Također, promjenom pogrebnog rituala u Isi, školjke i morski puževi se nastavljaju prilagati uz pokojnike spaljene na lomači (R-2/1981., R3/1981., R6/1981., R8/1982. i R9/1982.), stoga možemo zaključiti kako je riječ o kontinuiranoj praksi koja je na nekropoli Martvilo arheološki potvrđena od 3. st. pr. Kr. nastavljajući se u rimskom razdoblju. Obzirom da su sve grobnice poremećenog konteksta ili su bila djelomično ili potpuno devastirane, teško je sa sigurnošću odrediti jesu li cjelovite ljušture školjki namjerno prilagane uz pokojnike ili su dio pogrebne gozbe koja se odvijala tik uz grobove tijekom i nakon pogreba.<sup>1915</sup> Prema statistici, čini se da se najveći i najraznovrsniji broj školjki prilagao u grobove tijekom 2.-1. st. pr. Kr. Najzastupljeniji je morski puž kvrgavi volak (*Hexaplex trunculus*) koji se javlja u šest grobova (G-49/1982., G-50/1982., R2/1981., R3/1981., R6/1981., R8/1982. i R9/1982.), dok su u dva groba pronađene: obična vretenjača (*Cerithium vulgatum*; G-29/1981. i G-45/1982.), priljepak (*Patella caerulea*; G-31/1981. i R2/1981.) i dagnja (*Mytilus galloprovincialis*; G-34/1982. i G-35/1982.). Preostale vrste školjki i puževa se javljaju po jednim primjerkom u jednom grobu. Na nijednoj školjci nisu uočeni tragovi obrade<sup>1916</sup>.

Tijekom *starih istraživanja* na Martvilu, dokumentiran je samo jedan primjerak školjke - Jakobova kapica (*Pecten jacobaeus*) - u G-Va/1955. datiranoj u 2. st. pr. Kr.<sup>1917</sup> To naravno ne znači da školjke nisu pronađene i u drugim grobovima, no moguće da su ih

<sup>1915</sup> Ugarković 2019, I/1, str. 198.

<sup>1916</sup> Tragovi obrade uočeni su na dvije školjke pronađene u grobovima na Vlaškoj njivi: na Jakovljevoj kapici iz G-90/1983. nalaze se dvije rupice kroz koje su se vjerojatno provukle metalne šarke za otvaranje školjke, dok je morski puž zupka (*Luria lurida*) iz dječjeg G-11/1983. imao perforaciju, pa je moguće da se nosio kao privjesak ili amulet. Ugarković 2019, I/1, str. 153-154, sl. 199-200.

<sup>1917</sup> Čargo 2010a, str. 197, kat. br. 35.

istraživači previdjeli ili ih nisu sačuvali. Na istočnoj nekropoli na položaju Vlaška njiva, evidentirano je 12 školjaka i puževa unutar 8 grobnih cjelina, a među njima je najzastupljenija Jakobova kapica koja i danas uspijeva u viškoj uvali.<sup>1918</sup> Jakobova kapica prilaže se u grobove odraslih pokojnika (žena) na Vlaškoj njivi od zadnje trećine 4. st. pr. Kr. sve do kasnog helenističkog razdoblja.<sup>1919</sup> U grčkom kulturnom krugu, prilaganje školjki u grobove odraslih, uglavnom pokojnica, pratimo od druge polovice 5. st. pr. Kr., a konkretno Jakobovu kapicu nalazimo na nizu lokaliteta širom Sredozemlja od 4. st. pr. Kr.<sup>1920</sup> Njena simbolika povezana je s božicom Afroditom čiji je atribut, pa se često javlja u grobovima u kombinaciji s piksidama, nakitom i terakotama koje prikazuju božicu.<sup>1921</sup> Ljuštire Jakobove kapice se prilažu u grobovima u Metapontu u 4. st. pr. Kr.<sup>1922</sup>, u Tarasu u funkciji zdjelica za čuvanje pigmenata za uljepšavanje (*andreikelon*) u paljevinskim grobovima od 3. st. pr. Kr.<sup>1923</sup>, nastavljaajući se u podmaklom helenizmu<sup>1924</sup>. Na južnoj nekropoli u Fojnike, školjke se prilažu većinom uz inhumacijske i incineracijske ukope žena i muškaraca od 4. st. pr. Kr.<sup>1925</sup> Na grčkom području, školjke se javljaju u grobovima u Korintu i Tanagri tijekom helenističkog razdoblja.<sup>1926</sup> Na nekropoli Kerameikos u Ateni, tijekom kasnoarhajskog i klasičnog doba, školjke se prilažu u dječje grobove već od kasnog 10. st. pr. Kr.<sup>1927</sup> Uz lekane ili pikside, skif i manju olpu, školjke čine standardizirani pogrebni set u dječjim grobovima, a najčešće su vrste: plava dagnja, kapica, zdjelica, Jakovljeva kapica,...<sup>1928</sup> Školjke u dječjim grobovima višeznačno su interpretirane kao igračke ili naknada za starog brodaru Harona koji u Hadu prevozi mrtve duše preko rijeke Aheronta.<sup>1929</sup> Na liburnskom području, kauri pužići, školjka *Cardium* i koralji dokumentirani su u grobovima u Nadinu i na Dugom otoku, ali se ne mogu vezati uz dob i spol

---

<sup>1918</sup> Tri vrste morskih školjki i puževa su zastupljene u grobovima na Vlaškoj njivi, a za sada nisu pronađene u grobovima na Martvilu. To to su: mala kapica (*mimachlamys varia*), ogrc (*Monodonta turbinata*) i zupka (*Luria lurida*). Ugarković 2019, I/1, str. 153.

<sup>1919</sup> Ugarković 2019, I/1, str. 153.

<sup>1920</sup> Ugarković 2019, I/1, str., 153.

<sup>1921</sup> Ugarković 2019, I/1, str. 154.

<sup>1922</sup> Prohászka 1998, str. 805, 806, MT3-5.

<sup>1923</sup> D'Amicis 1994, str. 154, 156.

<sup>1924</sup> Hempel 2001, str. 147, 295, T. 64. 16.

<sup>1925</sup> Lepore, Muka2018, str. 303-305, sl. 32-33.

<sup>1926</sup> Stroszeck 2012 str. 62

<sup>1927</sup> Stroszeck 2012, str. 58.

<sup>1928</sup> Stroszeck 2012, str. 63.

<sup>1929</sup> Stroszeck 2012, str. 67.

pokojnika.<sup>1930</sup> Školjke kopito nađene su u kontekstu naselja na Velikoj Mrdakovici, no nisu potvrđeni u grobovima u kojima su evidentirane dagnje i morski pužići.<sup>1931</sup> Iako u drugačijem kontekstu, spomenimo da je gusto nabacani sloj različitih vrsta školjki, među kojima se ističe skupina volaka iz čijeg se sekreta pri oksidaciji dobivao purpur za bojanje tkanina, pronađen pri istraživanju stambenog objekta interpretiranog kao radionica za izradu purpurne boje na lokalitetu Remete kuće u Starom Gradu na Hvaru.<sup>1932</sup>

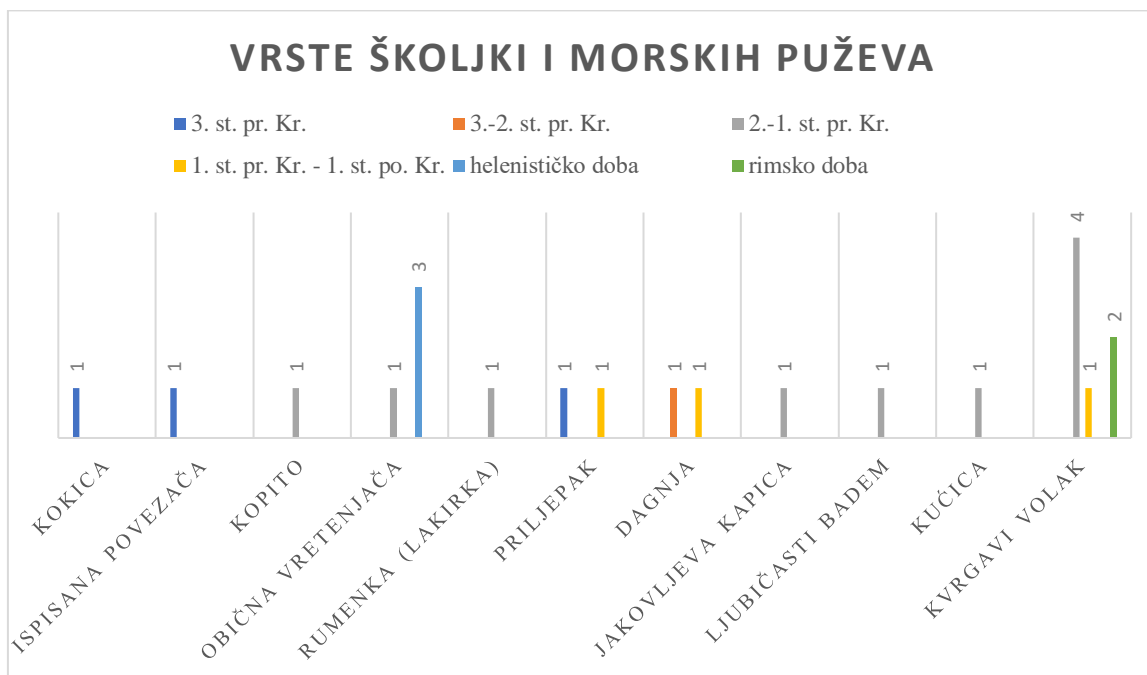

**Sl. 68 Zastupljenost morskih školjki i puževa na Martvilu od 1976.-1985.**

U dvije grobnice na Martvilu (G-50/1982. i R2/1981.) također su pronađeni ulomci životinjskih kostiju: metakarpalna kost domaćeg goveda (*Bos taurus*), te zubi ovce (*Ovis*) ili koze (*Capra*), no obzirom da je riječ o devastiranim grobnicama, ne možemo znati je li riječ o ostacima pogrebne gozbe ili simboličkog žrtvovanja tijekom pogrebnog obreda. Oba groba datiraju se u 2.-1. st. pr. Kr., a za nijedan nemamo podatke o pokojnicima. Na Vlaškoj njivi, također su pronađeni koštani ostaci istih vrsta kao i na Martvilu, uz ostatke riba, svinja, te psa i ptice koji su pronađeni zajedno s

<sup>1930</sup> Kukoč 2010.

<sup>1931</sup> Brajković 2018, str. 53.

<sup>1932</sup> Jeličić-Radonić, Katić 2015, str. 76.



antropološkim ostacima.<sup>1933</sup> Iako je Solonov zakon u 6. st. pr. Kr. zabranio ožalošćenima žrtvovanje stoke pri pogrebnim ritualnima, životinjske kosti (ponajviše ovčje) pronađene su u jamama na atenskoj nekropoli Kerameikos od arhajskog do helenističkog doba.<sup>1934</sup>

---

<sup>1933</sup> Ugarković 2019, I/1, str. 198-199.

<sup>1934</sup> Ugarković 2019, I/1, str. 198. Vidi detaljnije ovdje u poglavlju *Pogrebne jame – pogrebne „gozbe i darovi“*.

### 13. POGREBNE JAME - POGREBNE "GOZBE I DAROVI"

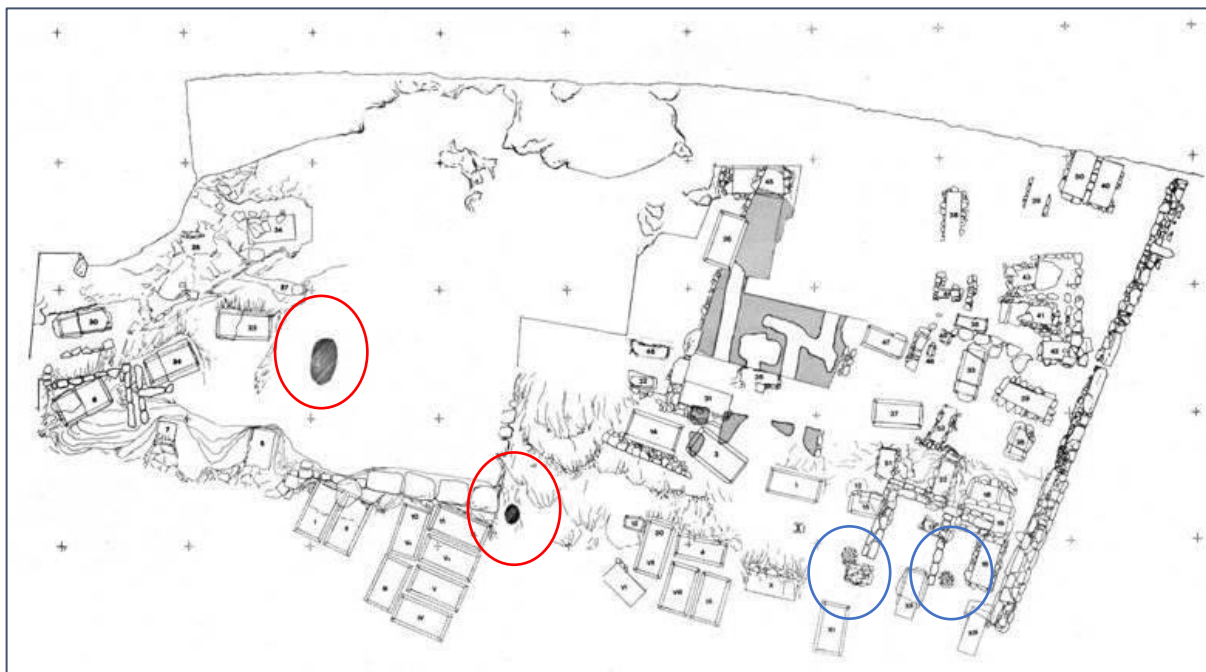

Sl. 69 Položaj jama s keramičkim ulomcima (označene crvenom bojom) i jama s morskim puževima (označene plavom bojom) na istraženom prostoru Martvila

Na istraženom prostoru Martvila, tijekom istraživanja 1976.-1985. g., pronađene su dvije elipsaste jame (sl. 69), obje s vidljivim ostacima paljevine, unutar kojih su pronađeni keramički ulomci. Keramički nalazi pronađeni u njima tipološko-stilskom analizom mogu se okvirno datirati u kasno 2.-1. st. pr. Kr.

#### **Jama 1/1979.**<sup>1935</sup>

Prema Dnevniku rada, Jama 1 otkrivena je 13. prosinca 1979. u Sektoru 1, kvadrant XL, na udaljenosti od 73 cm sjeverno od vrha rubnog kamenog bloka *megalitskog zida*. Elipsastog je oblika, dimenzija 60 x 70 cm, pronađena je na dubini od 1,2 m na neravnom živcu. Debljina gareži je oko 8 cm. U objavi se navodi kako su u njoj pronađena tri skifa izrađena od sive gline, pretpostavljene lokalne isejske proizvodnje.<sup>1936</sup> Početak proizvodnje kasnohelenističke sivo/crveno/bijelo premazane keramike u Isi datiramo u kasno 2. st. pr. Kr., s trajanjem tijekom 1. st. pr. Kr., moguće i

<sup>1935</sup> Cambi, Kirigin, Marin 1981a, str. 68-69.

<sup>1936</sup> U depou GH zbirke nisu pronađeni predmeti koji se vezuju uz Jamu 1/1979.

neznatno nakon<sup>1937</sup>, što bi, utoliko, odgovaralo dataciji Jame 1/1979. Prema nacrtu nekropole, Jama 1/1976. nalazi se na nešto manje od metar udaljenosti od SZ ugla G-11/1976. (= G-Vc/1955.) koja je dio istog klastera s još pet grobnica (G-III/1955., G-IV/1955., G-V/1955., G-Va/1955., G-10/1976. i G-11/1976.). Među skupinom grobnica najstarija je G-III/1955. koju datiramo od sredine do druge polovice 3. st. pr. Kr., dok ukapanja u G-IV/1955., G-V/1955. i G-Va/1955. pratimo od 2. st. pr. Kr. do 1. st. pr. Kr.

### **Jama 2/1980.**<sup>1938</sup>

Prema Dnevniku rada, Jama 2 otkrivena je 3. listopada 1980. g. u Sektoru 1, kvadrant XXVI, na južnoj strani iza *megalitskog zida*. Jama s gareži, eliptičnog oblika promjera 1,5 m, pronađena je na dubini od 30-40 cm na neravnom živcu. U njoj su pronađeni fragmentirani ulomci nagorjele fine stolne keramike lokalne isejske proizvodnje: ulomci crnopremazanih tanjura i zdjelica, ulomci kasnohelenističkih sivopremazanih tanjura (neki ukrašeni tehnikom *rouletting*), plitica, zdjelica, ulomci sivopremazanih isejskih skifa, sivopremazani poklopac, ulomci reljefnih sivopremazanih helenističkih čaša (zdjelica), jedan koštani astragal, jedan željezni čavao, te nekoliko ulomaka ručki i poklopca amfora (sl. 70). Materijal se može datirati od kraja 2.-1. st. pr. Kr. Jama 2/1980. nalazi se na otprilike 1,3 m udaljenosti sjeverno od G-23/1980. čija je datacija izazovna obzirom na činjenicu da je grobnica bila opljačkana. U njoj i izvan nje se javljaju ulomci importirane južnoitalske *Gnathia* keramike (Aleksandrijska grupa) iz 3. st. pr. Kr., zajedno s ulomcima isejske *Gnathia* keramike, kao i sivopremazanim i oblično slikanim primjercima fragmentiranih posuda pretpostavljene lokalne isejske proizvodnje datiranim od podmaklog 2.-1. st. pr. Kr., za koje nismo s preciznošću sigurni jesu li naknadno dospjeli u grobnicu devastacijom iste.

Jame s keramičkim ulomcima i ostacima paljevine također su dokumentirane na Vlaškoj njivi, no materijal u njima nije dostupan ni objavljen.<sup>1939</sup> Na tom lokalitetu, od sredine

---

<sup>1937</sup> Ugarković 2019, I/1, str. 104-105.

<sup>1938</sup> Kirigin, Marin 1985, str. 52.

<sup>1939</sup> Ugarković 2019, I/1, str. 198.

4. st. pr. Kr., dakle uz najranije arheološki dokumentirane isejske ukope, pronađene su cjelovito sačuvane i fragmentirane keramičke posude izvan grobova, poneke s tragovima gorenja, za koje se drži da su ostaci obreda - pogrebne gozbe, koji su se odvijali tijekom ili nakon sahrane, s mogućim libacijskim „darovima“ u hrani i piću (*enagismata* i *choai*).<sup>1940</sup> Evidentirani tragovi gorenja (*manjih vatrišta*) između G-2/1997. i G-3/1997. na prostoru Martvila M. Katić interpretira kao ostatke pogrebnih obreda, pri čemu ih dovodi u vezu s dva ulomka Korint B amfora<sup>1941</sup>. Jame s spaljenim s raskošnim keramičkim nalazima, te životinjskim ostacima, interpretirane kao prinošene žrtve tijekom pogrebnih obreda (njem. *Opferinnen*), dokumentirane su na nekropoli Kerameikos u Ateni od 8. st. pr. Kr., a nastavljaju se i u klasično doba.<sup>1942</sup>



Sl. 70 Arheološki materijal pronađen u Jami 2/1980.

<sup>1940</sup> Ugarković 2019, I/1, str. 190, 198.

<sup>1941</sup> Katić 2009b, str. 88, T. XXVII. 1.

<sup>1942</sup> Garland 2001, str. 36-37.

Na Martvilu su, također, pronađene dvije hrpe s usitnjenim školjkama (volcima)<sup>1943</sup> (sl. 69). Prva se nalazi u kvadrantima LIV i LV, na JZ dijelu G-21/1980. grobnice u kojoj nisu pronađene ljudske kosti, moguće jer je bila prethodno otvarana prije pronalaska. Prema keramičkom materijalu grobnica se datira u 3. st. pr. Kr., a prema dimenzijama B. Kirigin zaključuje da je riječ o dječjem grobu.<sup>1944</sup> Druga hrpa usitnjenih volaka pronađena je u kvadrantu LV, a nije sigurno vezuje li se za skupinu grobnica G-16/1979., G-18/1979. i G-19/1979., ili pak G-XII/1955. te G-XIII/1955. Jame s ostacima zdrobljenih volaka evidentirane tik uz grobove na Vlaškoj njivi, interpretiraju se kao ostaci pogrebne gozbe, povezani s obredom sahrane, vjerojatnog simboličkog karaktera.<sup>1945</sup> Ovdje napominjemo da su smrvljeni volci pronađeni na dnu grobnica G-38/1982. i G-48/1982., a prema terenskoj dokumentaciji, iščitava se da su zdrobljeni volci nivelirali dno G-38/1982., ali je hrpa istih prelazila izvan grobnice, pa B. Kirigin smatra da je nastala prije G-38/1982., kao i gore navedena hrpa iz kvadranta LV.<sup>1946</sup>

---

<sup>1943</sup> Ulomci usitnjenih školjki iz navedenih hrpi su nedostupne; nisu pronađeni u GH depou. Za nalaze školjaka i životinjskih kostiju vidi ovdje prethodno poglavlje.

<sup>1944</sup> Kirigin, Marin 1985, str. 46. Vidi ovdje poglavlje *Katalog, G-21/1980*.

<sup>1945</sup> Ugarković 2019, I/1, str. 198.

<sup>1946</sup> Vidi ovdje poglavlje *Katalog, G-38/1982*.

## 14. KARAKTERISTIKE I RAZVOJ POGREBNIH OBIČAJA NA NEKROPOLI MARTVILO

### Razvoj i prostorna organizacija nekropole

U antičkim gradovima grčkog kulturnog kruga tijekom klasičnog i helenističkog razdoblja, jasna je distinkcija između prostora za život i za smrt<sup>1947</sup>; nekropole su smještene izvan stambenog prostora, uobičajeno uz gradske komunikacije (ceste), a razlog tome primarno je ideja o smrti kao obliku kulturne / religijske kontaminacije.<sup>1948</sup> Situacija je ponešto drugačija među željezodobnim indigenim zajednicama u južnoj Italiji; ponegdje u Apuliji, grobovi preslojavaju naseobinski kontekst. Dok Japigi ukapaju pokojnike unutar i van svojih naselja, Mesapi tek u prvoj polovici 3. st. pr. Kr. počinju pokazivati naznake razvoja prostorne organizacije pogrebnih krajolika (Manduria)<sup>1949</sup>. Također, domorodački grobovi se obično javljaju u skupinama po tri do dvadesetak grobova, rijetko su grupirani u veće nekropole.<sup>1950</sup>

Iako nisu arheološki potvrđene, pretpostavlja se da su obje isejske nekropole bile smještene uz komunikacijske pravce (ceste), što sugerira i sam pravac protezanja grobova obrađenih u ovom radu. Zapadna isejska nekropola protezala se sigurno sjevernije i južnije od istraženog segmenta, što nam ukazuju grobovi na sjevernoj strani nogometnog igrališta koje je istražio Abramić 1948. g., te najsjeverniji nalaz nadgrobnog spomenika Zopira Oltionova na k. č. 7074/1<sup>1951</sup>, kao i tri grobnice na južnom dijelu nogometnog igrališta, koje je istražio M. Katić.

Nikolanci i Gabričević smatraju da je glavni put u/iz Ise morao biti isključivo na zapadnoj strani grada te je neminovno prolazio prostorom Martvila, a njegov pravac određuju grobovi iskopani 1955. g. na zapadnoj strani nogometnog igrališta (od G-8/1976., G-9/1976. do G-XIII/1955).<sup>1952</sup> Oboje smatraju da je zapadna nekropola započela nešto sjevernije od mjesta gdje se zapadni gradski bedem lomi pod pravim kutom (pretpostavljena zapadna gradska vrata), nastavljajući se prema jugu, u skladu s

---

<sup>1947</sup> Npr. nekropole u Ateni (konkretno Kerameikos) smještene su izvan gradskih zidina.

<sup>1948</sup> O konceptu zagađenja smrti u grčkom svijetu vidi Retief, Cilliers 2010, str. 48.

<sup>1949</sup> Yntema 2013, str. 200.

<sup>1950</sup> Yntema 2013, str. 205.

<sup>1951</sup> Nikolanci 1969, str. 60; Gabričević 1968, str. 22, bilj. 28; Čargo 2010a, str. 15.

<sup>1952</sup> Nikolanci 1969, str. 86; Gabričević 1968, str. 22.

morfološkim značajkama terena<sup>1953</sup>. Najjužniji nalazi grobova na Martvilu bili bi Ljubićevi nalazi grobnica na Maloj bandi.<sup>1954</sup> Takve pretpostavke čine se točnima, osobito kada ih usporedimo s istovremenom istočnom isejskom nekropolom, za koju se drži da se širila od istočnog bedema prema uvali Stonca, gdje je najveća koncentracija istraženih grobova, ujedno i kronološki najstarijih, pronađena u blizini bedema, a s protokom vremena (u podmaklom helenizmu), pozicije grobova su udaljenije gradskih zidina.<sup>1955</sup> Istraženi segment Martvila otprilike je udaljen 100 m od zapadnog bedema, pa analogno pretpostavkama na istočnoj strani grada, možemo jednako tako očekivati da se najstariji grobovi na zapadnoj nekropoli nalaze upravo uz zapadne bedeme. Tome u prilog idu i spašeni nalazi crvenofiguralnih posuda, pronađenih 1948. g. u grobnicama na sjevernoj strani Martvila, koje se tipološko-stilskom analizom mogu datirati u drugu polovicu 4. st. pr. Kr., te su najstariji nalazi sa zapadne nekropole.<sup>1956</sup> Buduća istraživanja bi mogla također potvrditi i pretpostavku da je Isa vjerojatno bila okružena nekropolama, na što bi ukazivali i otkriveni grobovi na vrhu Gradine, sjeverno od gradskih vrata.<sup>1957</sup> Cambi, Kirigin i Marin smatraju da se rimska nekropola prostirala južno od G-6/1976.<sup>1958</sup>, što potvrđuju i nalazi skupine paljevinskih grobova R1-7/1981. (Sektor 1, kvadranti XIII, XXV, XXVI). Nalazi rimskih i kasnoantičkih grobova na padinama Bandirice, u skladu su s razmišljanjima istraživača<sup>1959</sup>, no ipak kronološki najstarije paljevinske ukope na Martvilu (R8/1982. i R/9/1982.) iz 2. st. pr. Kr. nalazimo na najsjevernijem istraženom području nekropole (kvadranti XXXII, XXXIII). Ukupno je 9 arheološki utvrđenih paljevinskih grobova tijekom istraživanja nekropole od 1976.-1985. g., što čini 14,2% ukupnih grobova pronađenih u iskopavanjima. Obzirom na povijest devastacije ove nekropole, taj omjer sigurno nije egzaktan, ali je znatno manji od udjela rimskodobnih grobova koji na istraženom području Vlaške njive čine 45,7% ukupnih ukopa.<sup>1960</sup> Do objave rimskih grobnih cjelina s istočne isejske nekropole,

---

<sup>1953</sup> Gabrićević 1968, str. 22.

<sup>1954</sup> Nikolanci 1969, str. 87; Čargo 2010a, str. 15-16.

<sup>1955</sup> Početak nekropole je nepoznat, a pretpostavlja se da su najstariji grobovi na toj nekropoli najbliži bedemu, ali taj prostor je još uvijek neistražen. Ugarković 2019, I/1, str. 178.

<sup>1956</sup> Čargo 2010a, str. 69-72, kat. br. 1-2.

<sup>1957</sup> Bulić 1886, str. 85-86; Nikolanci 1969, str. 60.

<sup>1958</sup> Cambi, Kirigin, Marin 1981a, str. 64.

<sup>1959</sup> Čargo 2010b.

<sup>1960</sup> Od ukupno 249 grobova pronađenih na Vlaškoj njivi, M. Ugarković navodi da je, uz objavljene 94 grobne cjeline iz razdoblja helenizma, ukupno 114 grobova iz rimskog razdoblja (75 incineracijskih i 39 inhumacijskih grobova). Ugarković 2019, I/1, str. 35, bilj. 237.

bespredmetno je nagađati je li, primjerice, pomanjkanje prostora na Martvilu glavni razlog za navedeno.

Za obje isejske nekropole možemo potvrditi da su bile planski organizirane, s određenom unutarnjom strukturom vjerojatno uvjetovanom društveno-biološkim sponama pokojnika, osobito na zapadnoj nekropoli na kojoj su višestruki i višekratni ukopi u istim grobovima interpretirani kao grobnice obiteljskog tipa, što potvrđuju i nalazi.<sup>1961</sup> Na tlocrtu nekropole Martvilo (**prilog 1**), uočavamo manje grupacije grobnica, npr. skupine po šest grobnica (I. skupina: G-10/1976.=G-Vb/1955, G-III/1955., G-11/1976.=G-Vc/1955., G-Va/1955., G-V/1955. i G-IV/1955.; II. skupina: G-VI/1955., G-VIII/1955., G-IX/1955., G-20/1979.=G-VII/1955., G-4/1979. i G-12/1979.; III. skupina: G-44/1982., G-51/1982., G-38/1982., G-33/1982., G-48/1982., G-49/1982.) ili po tri grobnice (I. skupina: G-41/1982., G-42/1982., 43/1982.; II. skupina: G-16/1979., G-18/1979. i G-19/1979.), što primjećujemo i na shemi grobnica otkrivenih na sjevernoj strani Martvila 1948. g. (**sl. 14**; skupina od pet grobnica: G-7/1948. do G-11/1948.). Konkretan klaster od šest grobnica (G-44/1982., G-51/1982., G-38/1982., G-33/1982., G-48/1982. i G-49/1982., za G-44/1982.), prema dostupnim podacima, čini grob u kojem su pokopana četiri odrasla pokojnika (G-33/1982. čiju dataciju ne možemo odrediti precizno, oko kojeg su grobovi s pojedinačnim ukopima djece od 2-4 god. (G-51/1982., G-38/1982., G-49/1982.) datirani od 2.-1. st. pr. Kr. Sličnu situaciju pronalazimo na Vlaškoj njivi gdje M. Ugarković pretpostavlja je riječ o širem obiteljskom nukleusu.<sup>1962</sup> Uz grobove G-I/1955. i G-II/1955.; G-7/1948. do G-11/1948. na Martvilu su pronađeni kameni ulomci, interpretirani kao ostaci ogradnih ploča, greda, krepidome i tambura, tj. arhitektonski elementi koji su ograđivali pojedine skupine blisko pozicioniranih grobnica, predstavljajući manje obiteljske nukleuse.<sup>1963</sup> Unatoč činjenici što na zapadnoj nekropoli uočavamo konkretnije stupnjeve prostorne organizacije u odnosu na istočnu nekropolu, isejski pogrebni krajolici opsegom i strukturom su znatno manji od nekropola južnoitalskih grčkih gradova.<sup>1964</sup>

---

<sup>1961</sup> Kirigin 1985.

<sup>1962</sup> Ugarković 2019, I/1, str. 178.

<sup>1963</sup> Nikolanci 1969, str. 75-76; Gabričević 158, str. 122, bilj. 66; Ugarković 2019, I/1, str. 177.

<sup>1964</sup> Ugarković 2019, I/1, str. 178.



Rimljani nastavljaju koristiti prostor ove nekropole za ukapanje, ali ga istodobno i modificiraju graditeljskim intervencijama (**prilog 2**). Otprilike po sredini istraženog segmenta nekropole, u Sektoru 2 (kvadranti XIX, XXIX, XXX, XXXI), pronađena je kompaktna, čvrsta struktura, interpretirana kao rimskodobna podnica čijom su nivelacijom djelomično uništeni G-35/1982. i G-45/1982. koji su se nalazili ispod nje. Stratigrafski odnosi u tom dijelu dodatno su komplicirani, obzirom da je u istraživanjima utvrđen i fošal (kanal) za vinograd, nastao recentnim poljoprivrednim aktivnostima, koji je devastirao pretpostavljenu rimskodobnu podnicu, šireći se od I-Z, skrećući prema S.

Nadalje, tijekom istraživanja pronađeni su Zid 1-3, za koje je utvrđeno da su svi recentniji od helenističkih grobnica iznad kojih su se nalazili (Zid 1 – G-15/1979.; Zid 2 – G-XIII/1955.; Zid 3 – G-17/1979. i G-XII/1955.). Zid 2 imao je dvije faze gradnje (u kasnijoj je helenistički postament za nadgrobne spomenike uzidan kao spolij), a tik uz njega pronađeni su ostaci vatrišta rimskodobne keramičke peći čije su bočne stranice bile od pravokutnih opeka, s ulomkom kalupa *firma* svjetiljke i antropomorfnom terakotnom figurom koji se datiraju u 1.-2. st. po. Kr.<sup>1965</sup> Zid 2 očito je ograđivao nekropolu od prostora za lončarsku radionicu, ali u istraživanjima nije utvrđeno da li je njenom mjestu prethodila helenistička nekropola koja je porušena za novu namjenu toga prostora, što ne bi trebalo isključiti kao mogućnost. Uostalom, na sjevernom dijelu nogometnog igrališta na Martvilu (ovdje **sl. 10-12**) nalaze se ostaci rimskodobne pravokutne cisterne (koja se dovodi u vezu s keramičkom peći koju je Abramić pronašao 1948. g.), samo 20 m udaljeni od ostataka helenističkih grobnica (tip I) pronađenih tijekom Gabričevićevih istraživanja 1955. g. Istočnije, u produžetku i blizini tih grobnica, nalaze se ostaci rimskih termi koji navode Kirigina i Marina na zaključak da su Rimljani porušili dio zapadnog gradskog bedema za izgradnju termalnog kompleksa<sup>1966</sup>. Pod pretpostavkom da se nekropola širila izvan zapadnih bedema, moguće da su takvom intervencijom uništene i ranije grobnice.

---

<sup>1965</sup> Čargo, Miše 2010, str. 21.

<sup>1966</sup> Kirigin, Marin 1985, str. 56.

## Pogrebni običaji na nekropoli Martvilo

U grčkim gradovima, primjerice Ateni, pogreb su organizirali članovi rodbine (djeca), a sastojao se od izlaganja (*prothesis*), prenošenja / procesije (*ekfora*) i odlaganja tijela pokojnika.<sup>1967</sup> Analizirani materijalni ostaci u ovome radu samo djelomično rekonstruiraju određene aspekte isejskih pogrebnih običaja, a doneseni zaključci temeljeni su na samo jednom segmentu istražene nekropole, uz metodološka ograničenja koja su spomenuta u početnom poglavlju.<sup>1968</sup> Ta ograničenja primarno se odnose na očuvanost grobnih cjelina koje su temelj za rekonstrukciju pogrebnih aktivnosti. Od ukupno 63 istražene grobne cjeline pronađene na Martvilu u istraživanjima od 1976.-1985. g., u dvije grobnice (G-13/1979. i R10/1985.) pronađeni su nalazi, ali istraživači dvoje je li zapravo riječ o grobnicama. Samo su 3 grobnice su intaktne (4,7%; G-3/1976., G-22/1980. i G-24/1980.) i sve su datirane u 3. st. pr. Kr. Za ukupno 13 grobnica (20,6%) istraživači bilježe poremećeni kontekst. Devastirano je ukupno 36 grobnih cjelina (55,5%), 9 grobnih cjelina je opljačkano (14,3%), a za dvije grobnice nemamo podatke o njihovom stanju očuvanosti (3,1%; sl. 71).

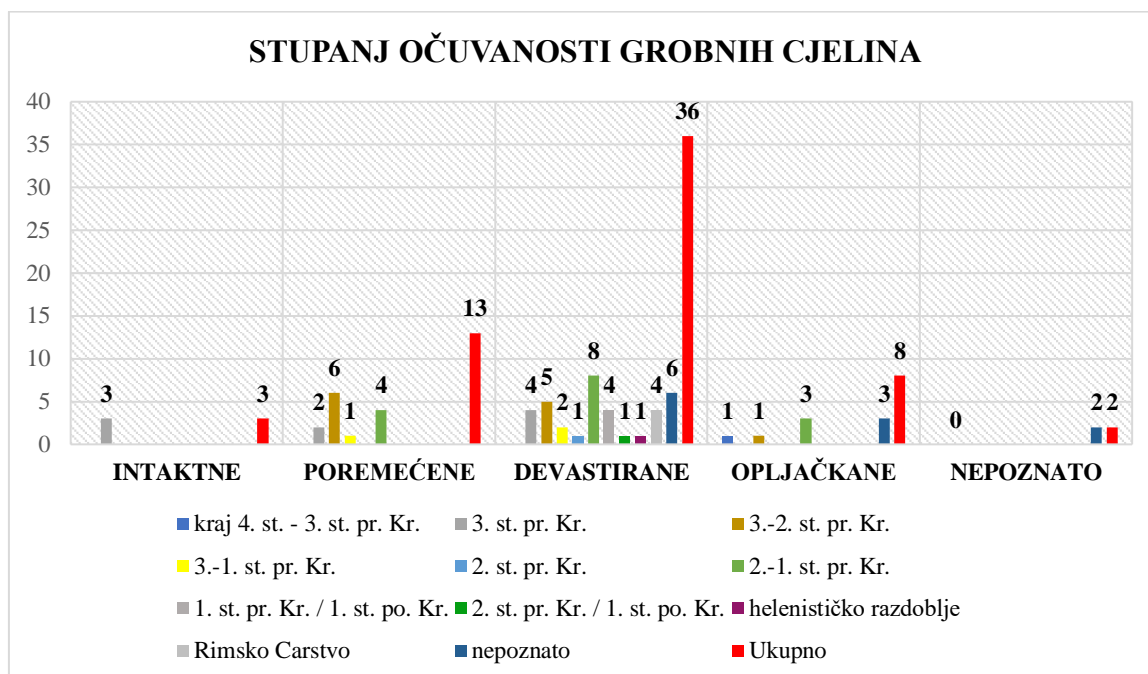

Sl. 71 Očuvanost grobnih cjelina istraženih na Martvilu 1976.-1985. g.

<sup>1967</sup> O svim fazama čina pogreba i procesu pripreme tijela pokojnika vidi u: Ugarković 2019, I/1, str. 179.

<sup>1968</sup> Vidi ovdje poglavlje 2. *Metodologija*.

U istraživanjima Martvila od 1976.-1985. g., praksa inhumacije tijela pokojnika arheološki je potvrđena od 3. do 1. st. pr. Kr. Najstarije intaktne grobnice datiraju se u 3. st. pr. Kr. U G-22/1980. pokopan je odrasli muškarac u ispruženom položaju, a u G-24/1980. tri odrasla pokojnika (2 muškarca i 1 žena), od kojih su dva kostura vjerojatno istodobno pokopana, a ispod njih su pronađeni ostaci starijeg kostura. Od 2. st. pr. Kr. na nekropoli se pojavljuju grobovi incineracijskog ritusa (R8/1982. i R9/1982.) s helenističkim keramičkim priložima, lokalne (isejske) produkcije, te uvezenih primjeraka s područja Epira.<sup>1969</sup> Incineracijski ukopi na zapadnoj nekropoli nastavljaju se u 1. st. po. Kr. s tipičnim rimskodobnim grobnim priložima (stakleni balzamarij i geme, keramičke svjetiljke, itd.). Tijekom 1. st. pr. Kr., na zapadnoj nekropoli je evidentirana re-upotreba ranije helenističke grobne arhitekture (tip II), u koju se polažu keramičke urne s pepelom pokojnika (G-36/1982.), a identična situacija potvrđena je i na Vlaškoj njivi (G-150/1983.), gdje je najstarija, također stamnoidea keramička urna sa spaljenim kostima pokojnika, položena u helenistički grobnicu (tip I), a datira se u 1. st. pr. Kr.<sup>1970</sup> Ovakva praksa dokumentirana je prethodno na prostoru Martvila, u G-1/1997. (tip I) u kojoj je, iznad kosturnih ostataka pokojnika iz helenističkih ukopa i nekoliko keramičkih ulomaka, položen 21 primjerak rimskodobnih keramičkih i kamenih urni, datiranih u 1. st. po. Kr.<sup>1971</sup> Promjena pogrebnog rituala u Isi sigurno odražava utjecaj rimskog kulturnog kruga, obzirom da pojavu incineracije na području srednje Dalmacije povezujemo s procesom romanizacije.<sup>1972</sup> Ipak, za najstariji incineracijski ukop na Vlaškoj njivi (G-2/1983.) iz 3. st. pr. Kr., datiran helenističkim crnopremazanim unguentarijima kao priložima, Ugarković smatra da ga ne bi trebalo povezati s utjecajem rimskog kulturnog kruga, već sugestivno navodi prostor Liburnije na kojem je spaljivanje domorodačkog stanovništva prisutno i u željeznom dobu.<sup>1973</sup> U nedostatku arheološki argumentiranih odgovora, sinkronijski pogrebni običaji indigenih stanovnika otoka Visa, ostaju nam nepoznanica, te ih ne možemo uspoređivati s onima prakticiranim na obje isejske nekropole.

---

<sup>1969</sup> Ugarković 2019, I/1, str. 183.

<sup>1970</sup> Ugarković 2019, I/1, str. 49.

<sup>1971</sup> Katić 2009b, str. 93.

<sup>1972</sup> Ugarković 2019, I/1, str. 183.

<sup>1973</sup> Ugarković 2019, I/1, str. 183.

Višestruki višekratni ukopi na istraženom dijelu nekropole arheološki su dokumentirani od početka 3. st. do 1. st. pr. Kr. i vezuju se uz odrasle pokojnike oba spola. Za G-28/1981. pretpostavljamo da su majka i dijete istovremeno pokopani. Na istočnoj nekropoli višestruki ukopi javljaju se od druge polovice 4. st. pr. Kr. tijekom čitave helenističke faze nekropole<sup>1974</sup>. Pojedinačni ukopi odraslih muškaraca i žena javljaju se od 3. st. pr. Kr. do 1. st. pr. Kr., a sveukupno ih je na Martvilu pronađeno 4 (6,3%), što je znatno rjeđe u odnosu na pojedinačne ukope na Vlaškoj njivi koji se javljaju od sredine 4. st. pr. Kr. i čine 70% sveukupnog broja grobova (u statistiku su uključeni i dječji grobovi).<sup>1975</sup> Pojedinačni ukopi karakteristični su za djecu od 1. do 19. g. života koji su pokopani u zasebnoj arhitekturi, ali često kao dio klastera grobnica, moguće obiteljskih nukleusa, javljaju se od početka 3. st. do 1. st. pr. Kr., kao i na Vlaškoj njivi.<sup>1976</sup> Takvih je ukupno 5 (7,9%) pronađeno (i potvrđeno antropološkom analizom) na Martvilu tijekom istraživanja u fokusu ovog rada.

Za 6 grobnica s višestrukim i višekratnim ukapanjem (9,5%), istraživači bilježe pomicanje skeletnih ostataka i grobnih priloga, uobičajeno uz suprotni rub ili kut grobne arhitekture, s ciljem stvaranja prostora za novog pokojnika. U svim slučajevima primjećuje se da su prethodni pokojnici nagurani uz sjeverni dio grobnice, a da je lubanja zadnjeg pokojnika na jugu. Ovakva praksa javlja se u grobnicama iz 3. st. pr. Kr. na Martvilu, dok se na Vlaškoj njivi javlja nešto ranije, od zadnje trećine 4. st. pr. Kr. do kasnog 3. st. i ranog 2. st. pr. Kr.<sup>1977</sup> Nagurani kosturni ostaci zajedno s grobnim priložima dokumentirani su na nekropolama indigenih stanovnika na Kopili<sup>1978</sup>, te u Budvi gdje su pomno bili posloženi, uobičajeno uz zapadni dio grobne arhitekture<sup>1979</sup>, a praksa je dokumentirana na sinkronijskim nalazištima na Cipru i u SZ Grčkoj te Peloponezu.<sup>1980</sup>

---

<sup>1974</sup> Ugarković 2019, I/1, str. 184.

<sup>1975</sup> Ugarković 2019, I/1, str. 184.

<sup>1976</sup> Ugarković 2019, I/1, str. 202.

<sup>1977</sup> Ugarković 2019, I/1, str. 182-183.

<sup>1978</sup> Radić, Borzić 2017, str. 56, 57.

<sup>1979</sup> Marković 2012, str. 13-14.

<sup>1980</sup> Ugarković 2019, I/1, str. 183.

Naglasimo da je Kirigin, proučavajući pogrebne običaje na Martvilu, u grobnicama uočio učestalo pojavljivanje četiri keramičke posude: enohoje, skifa, pelike (set za konzumaciju pića) i pikside tijekom čitavog trajanja nekropole, što potvrđuju i rezultati ovog rada, te nalazi s Vlaške njive.<sup>1981</sup>

---

<sup>1981</sup> Ugarković 2019, I/1, str. 195.

## 15. ZAKLJUČAK

Osim što je najstarije urbano središte na sjevernom i središnjem dijelu istočne obale Jadrana, Isa jedini je grčki grad u Hrvatskoj u kojem su djelomično istražene dvije nekropole. Uz mogućnost da je Isa bila u potpunosti okružena grobovima (nekropolama) izvan gradskih zidina, zaštitnim arheološkim istraživanjima definirani su segmenti nekropola na jugozapadnom dijelu grada (položaj Martvilo) te na sjeveroistočnom dijelu (položaj Vlaška njiva), na kojima istovremeno pratimo ukapanje, počevši od treće četvrtine 4. st. pr. Kr., nastavljajući se u prvim stoljećima nove ere. U ovoj disertaciji obrađene su 63 grobne cjeline, u i oko kojih je pronađeno 799 predmeta tijekom arheoloških istraživanja na Martvilu od 1976. do 1985. g. U pronađenim grobovima izdvojeni su skeletni ostaci minimalno 50 pokojnika. Na istraženom segmentu nekropole pratimo najranije sigurno arheološki dokumentirane ukope od početka 3. st. pr. Kr. do 1. st. po. Kr., što korespondira s razdobljem isejskog prosperiteta, ali i gubitka samostalnosti i početaka rimske dominacije u Isi. Potrebno je naglasiti nekoliko metodoloških zapreka koje su direktno utjecale na kvalitetu zaključaka proizašlih iz ove studije. Primarno, arheološka istraživanja koja su u fokusu ove disertacije, započela su prije 47 godina, a kako je bilo više voditelja istraživanja, terenska dokumentacija je heterogena, ponegdje nepotpuna, a djelomično i nedostupna. Nadalje, unatoč sedam odrađenih relativno sukcesivnih arheoloških kampanja, priroda istraživanja je gotovo uvijek bila zaštitnog karaktera, a devastacije grobova su se događale čak tijekom istraživanja. Samo su tri grobnice pronađene intaktne (4,8%), dok su preostale bile djelomično i/ili potpuno poremećenog konteksta i/ili devastirane. Iz 22 grobne cjeline antropološkom analizom su potvrđeni minimalni ostaci 50 pokojnika: 8 odraslih žena (36%), 23 odrasla muškarca (46 %), 5 djece (10%, 1 žena adolescentske dobi, 4 nepoznatog spola i dobi), dok za 4 pokojnika nemamo podataka o spolu (8 %). Osteološka slika pokojnika s Martvila komplementarna je onoj s Vlaške njive.

Isejski pogrebni ritual višekratnih višestrukih pokopa dominantan je tijekom čitavog helenizma; najveći broj pokojnika evidentiranih u jednoj grobnoj cjelini je 9, a u deset grobnica (15,9%) su potvrđeni ostaci (minimalno) jednog pokojnika/ce, od čega je samo jedna intaktna. Obzirom na stanje istraženosti otoka Visa, nemamo podatke o pogrebnim običajima domorodačkog stanovništva, no prema usporedbama sa sjeverno i

srednjodalmatinskim željezodobnim indigenim nalazištima grobova, višestruki sukcesivni ukopi evidentirani su na liburnskom području, a karakteristični su za delmatski kulturni krug kulture. Ipak, višestruki sukcesivni ukopi unutar iste grobne arhitekture dokumentirani su i na istočnoj nekropoli, ali i na nizu kasnoklasičnih i helenističkih grobova u grčkim gradovima te indigenim središtima u južnoj Italiji (Apulija). Također se javljaju na prostoru Egeja, na Peloponezu, u SZ Grčkoj, grčkoj Makedoniji i Epiru. Praksa pomicanja skeletnih ostataka unutar jedne grobne cjeline kako bi se stvorio prostor za novi ukop, evidentirana je također na nekim od gore navedenih lokaliteta, također na segmentu istražene nekropole na Martvilu javlja se od 3. st. pr. Kr. sve do 1. st. pr. Kr. U jednoj grobnici iz 3. st. pr. Kr. položena je keramička stamnoïdna urna u kojoj su dokumentirani spaljeni ljudski ostaci s keramičkim gomoljastim unguentarijem, što svakako vezujemo s bliskim odnosima Ise i rimskog kulturnog kruga. Također, po prvi puta su na Martvilu u arheološkim istraživanjima dokumentirani paljevinski ukopi u običnim jamama ili u keramičkim vrčevima u funkciji urne. Prema grobnim priložima, najranije incineracijske ukope na Martvilu datiramo u 2. st. pr. Kr., istodobno i na Vlaškoj njivi, a transformaciju pogrebnog rituala vezujemo uz fenomen romanizacije.

Početak i kraj nekropole nisu definirani ovim istraživanjima, a prema analogiji s istočnom nekropolom na kojoj je također uočen stupanj organiziranosti tog pogrebnog krajolika, pretpostavljeni najstariji grobovi nalaze se neposredno uz bedem. Stoga je moguće da se zapadna isejska nekropola protezala od zapadnih bedema (negdje iznad mjesta gdje se isti lomi pod pravim kutom), protežući se prema Maloj bandi, dalje prema jugu. Iako je istražen samo segment nekropole, nedvojbeno je zapadna nekropola bila prostorno organizirana, što nam sugerira poneki otkriveni klaster međusobno grupiranih grobnica koje interpretiramo kao obiteljske. Važnost obitelji kao nositelja isejskog društva sigurno se reflektirala i u pogrebnom običaju, što potvrđuju višekratni ukopi u grobnicama tipa I koje dovodimo u korelaciju s nalazima višeimernih nadgrobnih spomenika koji su pronađeni za sada isključivo na zapadnoj nekropoli. Prema ustanovljenoj tipologiji grobne arhitekture, statistički dominira kameni sanduk s jednom ili više kamenih ploča pokrovnica (tip I) koji je zabilježen u 18 grobnica (28,6%) pronađenih tijekom istraživanja. Kada im pridodamo 31 primjerak evidentiran tijekom *starih istraživanja* na Martvilu, ovaj tip grobne arhitekture najzastupljeniji je na

zapadnoj isejskoj nekropoli (49%), a smatra se njenim najluksuznijim oblikom. Korelacijom dviju isejskih nekropola, M. Ugarković argumentirano ističe sociološku diferencijaciju, tj. ukapanje različitih slojeva isejskog društva na Martvilu i Vlaškoj njivi, smatrajući da su na Martvilu ukopani pokojnici (obitelji) višeg ekonomskog standarda i društvenog statusa<sup>1982</sup>. Tome u prilog svakako ide navedena statistika zastupljenosti grobne arhitekture tip I i kamenih nadgrobni spomenika koji su za sada evidentirani jedino na Martvilu, naravno uz mogućnost ekonomičnijih (organskih) varijanti koje su komemorirale grobove pokojnika na Vlaškoj njivi. Na luksuznim isejskim stelama, imena nekih pokojnika (npr. *Κλεμπόρος*) značajno se preklapaju s imenima isejskih dužnosnika zabilježenih na, primjerice, javnim natpisima iz Ise čime dobivamo parcijalni uvid u društvene segmente isejske elite koja objedinjuje bogatstvo i političku moć.<sup>1983</sup> U slučaju Ise uzorak imena pokojnika s nadgrobni spomenika nije reprezentativan da bi se iz njega mogli izvoditi konkretni demografski zaključci. Izučavajući vlastita imena na isejskim natpisima, J. Marohnić je uočila veze sa Sirakuzom, Sicilijom, Epidamnom i Apolonijom, čak i s grčkim otokom Rodom, uz neznatan broj ilirskih imena, čime se ne može potvrditi niti isključiti miješanje s indigenim stanovnicima.<sup>1984</sup>

Uz onomastičke indicije, novac iz Sirakuze i drugih sicilijanskih lokaliteta, neke terakote, te određene keramičke posude, malobrojni su nalazi pronađeni na Martvilu i općenito u Isi, koji potvrđuju nedvojbene kontakte s njenom maticom. Promatrajući obje isejske nekropole, prema sačuvanim materijalnim nalazima iz najranijih grobova iz treće četvrtine 4. st. pr. Kr., čini se da Isa održava intenzivnije kontakte s grčkim gradovima u južnoj Italiji, osobito s indigenim središtima u Apuliji, nego sa Sirakuzom<sup>1985</sup>. Iako su na Vlaškoj njivi potvrđeni neki jednostavni oblici grobne arhitekture kao i u Sirakuzi (tip Ugarković IVb i IVe), takvi se oblici ne pojavljuju na Martvilu. S druge strane, nije nužno da nova generacija apoikija ima jednake pogrebne običaje kao i matica, što je potvrdio niz sredozemnih grčkih gradova<sup>1986</sup>, no konkretna usporedba za sada je onemogućena obzirom da su u Sirakuzi grobovi iz kasnoklasičnog i helenističkog doba istraženi, ali nisu objavljeni. Ipak, L. Guzzardi u svojoj recentnoj

---

<sup>1982</sup> Ugarković 2019, I/1, str. 201-202.

<sup>1983</sup> Marohnić 2012, str. 178.

<sup>1984</sup> Marohnić 2012, str. 174-175.

<sup>1985</sup> Ugarković 2019, I/1, str. 205.

<sup>1986</sup> Ugarković 2019, I/1, str. 207.



objavi ženskih grobova iz 6. do 4. st. pr. Kr. s nekropole *Viale Santa Panagia* u Sirakuzi, navodi kako se na toj nekropoli krajem 6. st. pr. Kr. ukapala manje imućna klasa pokojnika sa skromnim priložima, u odnosu na istodobne ukope na drugim nekropolama (npr. *Giardino Spagna*) s kvalitetnim atičkim importima.<sup>1987</sup>

Pitanje osnutka Ise koje se tradicionalno vezuje uz sirakuškog tiranina Dionizija Starijeg (430. – 367. g. pr. Kr.) i njegovu hegemoniju na središnjem Sredozemlju, ostaje otvorenim i u ovoj disertaciji. Naime, iako je datacija prvih grobova nekih južnoitalskih grčkih gradova ponekad nekoliko desetljeća kasnija od njihovog osnutka, činjenica jest da su najstariji sigurno arheološki dokumentirani grobovi u Isi iz treće četvrtine 4. st. pr. Kr.<sup>1988</sup> Stoga i nakon cjelokupne analize za sada svih poznatih grobova na Martvilu, te svih iznova razmotrenih *status questionis*, ostaje činjenica da Dionizijeva faza Ise još uvijek nije arheološki potvrđena. U nedostatku bilo kakvog arheološki dokumentiranog konteksta s kraja 5. st. i iz prve polovice 4. st. pr. Kr.<sup>1989</sup>, izgledan je prijedlog S. Čače prema kojem je Isa jedna od mlađih Dionizijevih naseobina.<sup>1990</sup> Dionizijeva faza također nije potkrijepljena arheološkim dokazima ni u Lisu u Albaniji, kao ni u Tindarisu na Siciliji te u Anconi, naseobinama čiji se osnutak tradicionalno veže uz sirakuškog tiranina. Za potonja dva lokaliteta F. Colivicchi predlaže njihovu funkciju vojnopoličkih ispostava istaknutih propagandom i kasnije tradicijom<sup>1991</sup>, što je, moguće, bio zamašnjak pri urbanoj formaciji Ise, tako malog, a opet regionalno iznimno važnog multikulturalnog grada na helenskoj periferiji.

---

<sup>1987</sup> Guzzardi 2022, str. 218-219.

<sup>1988</sup> Ugarković 2019, I/1, str. 206-207.

<sup>1989</sup> Kirigin 1996, str. 26, 41-43; Kirigin 2010a, str. 120-121

<sup>1990</sup> Čače 1994, str. 47-48.

<sup>1991</sup> Colivicchi 2008, str. 44.

## 16. KATALOG GROBNIH CJELINA NA POLOŽAJU MARTVILO ISTRAŽENIH OD 1976. DO 1985. GODINE

U ovom poglavlju po prvi puta se predstavljaju grobne cjeline (grobovi, grobnice) otkrivene na prostoru zapadne isejske nekropole - položaj Martvilo - tijekom zaštitnih arheoloških istraživanja, provedenih u 7 arheoloških kampanja: 1976. g., 1979. g., 1980. g., 1981. g., 1982. g., 1984. g. i 1985. g. Podaci o njima preuzeti su iz terenske i tehničke dokumentacije AMS, koje su mi osobno predali mr. sc. Boris Čargo, muzejski savjetnik AZI i dr. sc. B. Kirigin, muzejski savjetnik u mirovini, voditelj gore navedenih arheoloških kampanja od 1979.-1985. g. Svi predstavljeni tehnički podaci i likovni prilozi (nacrt nekropole, crteži grobova, presjeci, terenske fotografije i fotografije grobnih nalaza) temelje se na dostupnoj i raspoloživoj muzejskoj dokumentaciji (terenskim dnevnicima, izvješćima s istraživanja, foto-albumima, muzejskoj arhivi). Grobne cjeline ovdje se predstavljaju prema njihovoj originalnoj, terenskoj numeraciji. Označene su od G-1/1976. do G-53/1985. (za skeletne ukope), te R1/1981. do R10/1985. (za paljevinske ukope), uz naznaku godine kada su otkrivene. Dakle, ukupno su obrađene 63 grobne cjeline<sup>1992</sup>, među kojima pet grobnih cjelina ima dvostruku numeraciju (G-I/1955. = G-8/1976., G-II/1955. = G-9/1976., G-Vb/1955. = G-10/1976., G-Vc/1955. = G-11/1976. i G-VII/1955. = G-20/1979.), tj. obzirom su pronađene su tijekom istraživanja 1955. g., revizijski su istražene u kampanjama 1976. i 1979. g. kada su im istraživači dali novu numeraciju. Također, od ukupno 63 grobne cjeline, za 11 grobnih cjelina nije dokumentiran ijedan nalaz, a to su: G-2/1976., G-4/1976., G-10/1976., G-11/1976., G-20/1979., G-26/1981., G-41/1982., G-42/1982., G-44/1982., G-47/1982., G-52, dok za G-13/1979. istraživači nisu sigurni je li uistinu riječ o grobu, a za G-53/1985. jedini podatak vezan uz isti je nalaz okova pojasne kopče s naznakom tog groba.

Svaka grobna cjelina je prostorno označena na umanjenom nacrtu nekropole iz 1985. g.<sup>1993</sup>, uz popratne terenske likovne priloge. Potom je za svaku grobnu cjelinu napravljena tablica sa sumiranim podacima o datumu otkrića, položaju grobne cjeline prema uspostavljenoj koordinatnoj mreži istraženog prostora, usmjerenju, tipologiji, dimenzijama i stanju očuvanosti grobne arhitekture. Slijede antropološki podaci (način

---

<sup>1992</sup> Za G-52, jedini izvor podataka su njena pozicija i tip grobne arhitekture vidljivi na nacrtu iz 1985. g..

<sup>1993</sup> Kirigin 1986, str. 12-13, Ugarković 2019, I/1, str. 25, sl. 6.

ukopa, broj, spol i dob pokojnika, položaj kostura/lubanje i grobnih priloga), broj dokumentiranih – obrađenih predmeta, eventualna objava, te datacija grobne cjeline uz opći komentar. Nakon toga, za svaki nalaz donose se osnovni tehnički podaci (muzejski inventarni broj, terenska signatura – broj nalaza u grobu, opis, dimenzije, materijal, prethodne objave, relevantna literatura, fotografija). Za keramičke nalaze dodatno su naznačeni parametri koji se odnose na opis fature i premaza, definirani prema Munsellovom sustavu boja, a nastavljaju se podaci o provenijenciji i atribuciji (gdje je to moguće), te datacija predmeta prema tipologiji (ili kontekstu).

**GROBNICA 1/1976.**



**Sl. 72** Položaj grobnice 1 na planu nekropole (prema Kirigin 1985.)

## Grobnica 1/76

• VIS 1980 • LOK. MRTVILO • GROBNICA 1-76 • 11. NOV. 1980. • R-1:10 • SKICA 14 • SNIMIO NANI •

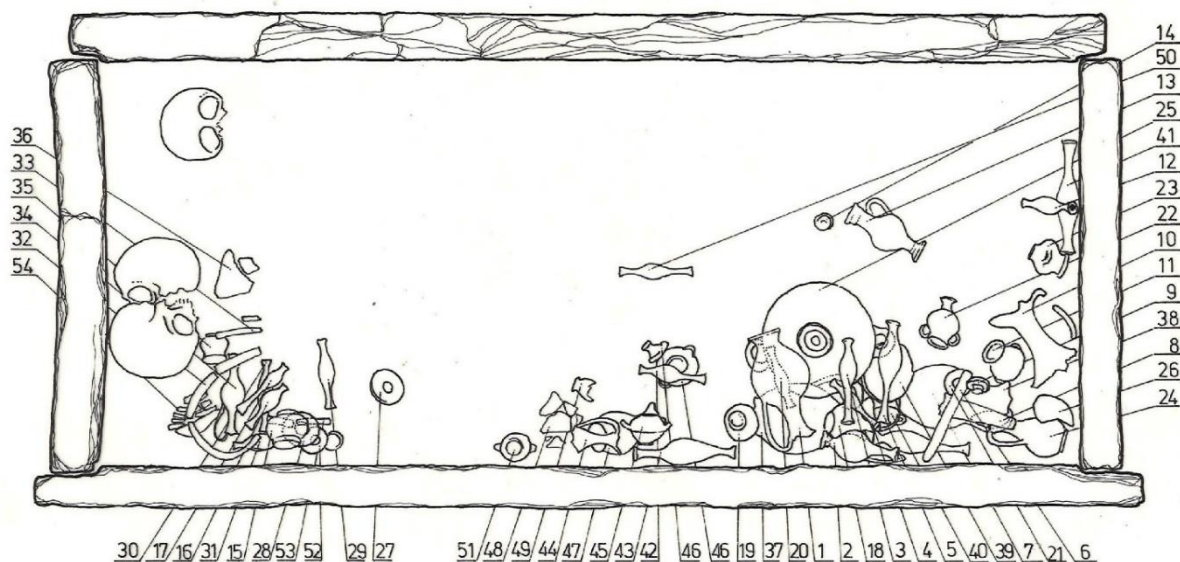

Sl. 73 Crtež grobnice 1 s naznačenim nalazima (autor: S. Stanković Nani, 1980.)



Sl. 74 Crtež grobnice 1 s naznačenim nalazima (autor: S. Stanković Nani, 1980.)

**Datum otkrića:** 13. rujna 1976.

**Položaj:** zapadna strana igrališta, kvadrant 3C XLIII

**Usmjerenje:** S-J

**Tip grobne arhitekture:** Cambi, Kirigin, Marin I; Čargo Ia; Ugarković Ia

|   |
|---|
| <b>Opis grobnice:</b> grobnica pravokutnog oblika, sastavljena od četiri okomite kamene ploče. Na rubovima duljih, nasuprotnih ploča se nalaze žljebovi za uglavljivanje ploča pokrovnica. Jedna kamena ploča je pokrivala grob.        |
| <b>Dimenzije:</b> prema crtežu – (vanjska) dulj. 2,15 m, šir. 0,95 m, (unutrašnja) dulj. 1,9 m, šir. 0,80 m.  |
| <b>Stanje očuvanosti groba:</b> ploča pokrovnica je pronađena razbijena, grobnica je bila puna zemlje.  |
| <b>Način ukopa:</b> inhumacija skeletnih ostataka   |
| <b>Broj, spol i dob pokojnika:</b> 4 (u terenskoj dokumentaciji je navedeno da je jedna lubanja bila dječja)  |
| <b>Položaj skeleta / lubanje:</b> na S grobnice su pronađeni ostatci triju lubanja. Smrskani ostatci četvrte lubanje nađeni su u JI dijelu grobnice.  |
| <b>Spol i dob pokojnika:</b> nepoznati  |
| <b>Broj dokumentiranih predmeta:</b> 54   |
| <b>Broj obrađenih predmeta:</b> 64 (7 nedostupno; ukupno 71)  |
| <b>Komentar:</b> uočeno je da su terenske signature na predmetima gotovo istovjetne s numeričkom oznakom, signaturom predmeta na crtežu (izuzetak je kantar, inv. br. 55319 koji na sebi ima signaturu br. 1, a nacrtan je pod br. 22). |
| <b>Objava:</b> Cambi, Kirigin, Marin 1981a, str. 64, sl. 2, str. 67-68.   |
| <b>Datacija grobne cjeline:</b> početak 3. st. – 2. st. pr. Kr.   |

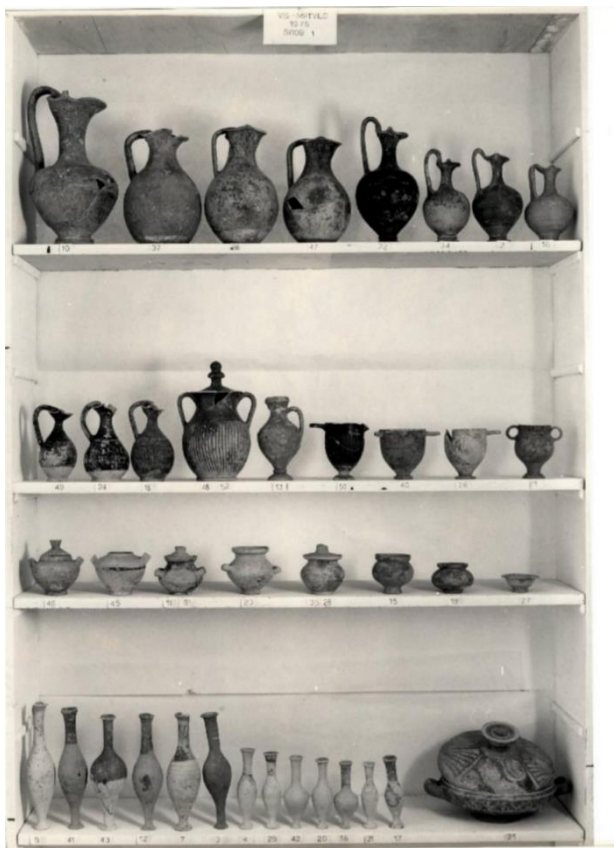

Sl. 75 Keramički nalazi iz grobnice 1 (foto: Ž. Bačić, arhiv AMS)



Sl. 76 Keramički ulomci, nalazi iz grobnice 1 (foto: Ž. Bačić, arhiv AMS)



Sl. 77 Metalni nalazi iz grobnice 1 (foto: Ž. Bačić, arhiv AMS)

## KATALOG NALAZA IZ G-1/1976.

1.1 Enohoja, inv. br. AMS 56215, GH zbirka (terenska inv. oznaka V-M/'76. 1/37, br. 37 na sl. 1. 2)

**Opis:** cjelovito sačuvana enohoja, širokog trolisnog izljeva, kratki debeli vrat širi se prema okruglom tijelu koje završava kratkom, prstenastom stopom. Trakasta ručka izduljenog presjeka sa središnjim rebrom horizontalno se spaja s izljevom i završava vodoravnim šiljkom. Dno je udubljeno. Pojas iznad stope nije premazan, stopa i dno su premazani. Slikani ukras je u potpunosti otpao, kao i premaz.

**Dimenzije:** vis. 21,5 cm, šir. vrata 5,3 cm, šir. trbuha 13,9 cm, pr. dna 8,5 cm.

**Materijal:** keramika / **faktura:** fino pročišćena blijedožuta glina boje Munsell 10 YR 83 (very pale brown), bez vidljivih primjesa / **premaz:** većinom otpao, varira od tamnosmeđe boje Munsell 7.5YR 2.5/1 (black) do crvenkastosmeđe boje Munsell 2.5YR 4/6 (red).

**Literatura:** (oblik) ovdje kat. br. 3.1, 3.2; 22.1; Čargo 2008b, str. 103, kat. br. 2; (oblik) Miše 2015, str. 68-69, kat. br. 6-8 (vidi drugu literaturu); Lippolis 1994, str. 245, sl. 183, faza B1.

**Provenijencija:** Apulija

**Datacija:** prva polovica 3. st. pr. Kr.

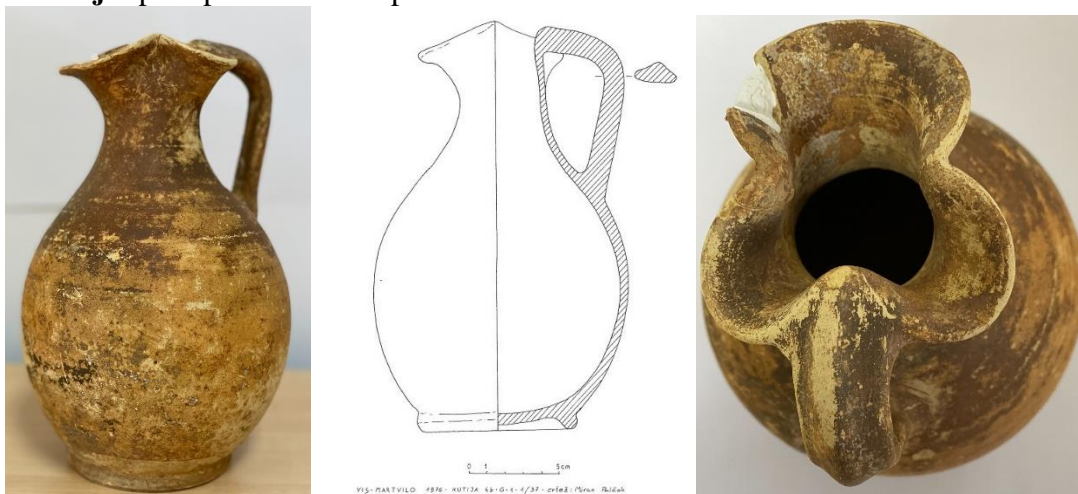

1.2 Enohoja, inv. br. AMS 56214, GH zbirka (terenska inv. oznaka V-M/76. 1/38, br. 38 na sl. 1. 2)

**Opis:** cjelovito sačuvana enohoja, širokog trolisnog izljeva, široki vrat blago se sužava prema okruglom tijelu koje završava niskom, prstenastom stopom. Trakasta ručka sa središnjim rebrom okomito se spaja s ramenom posude i završava vodoravnim šiljkom u razini izljeva. Dno je udubljeno, pojas iznad stope, stopa i dno nisu premazani. Slikani ukras je u potpunosti otpao, premaz je većinom otpao i izbljedio.

**Dimenzije:** vis. 19,8 cm, šir. vrata 4,8 cm, šir. trbuha 12,9 cm, pr. dna 6,6 cm

**Materijal:** keramika / **faktura:** fino pročišćena glina svijetloružičasta boje Munsell 7.5 YR 7/4 (pink), bez vidljivih primjesa / **premaz:** većinom otpao i izbljedio smeđe boje Munsell 7.5 YR 3/2 (dark brown).

**Literatura:** ovdje kat. br. 1.1 (vidi druge analogije), (oblik) ovdje kat. br. 1.3, 3.1, 3.2 (vidi druge analogije); Miše 2015, str. 84, kat. br. 35.

**Provenijencija:** Apulija

**Datacija:** prva polovica 3. st. pr. Kr.

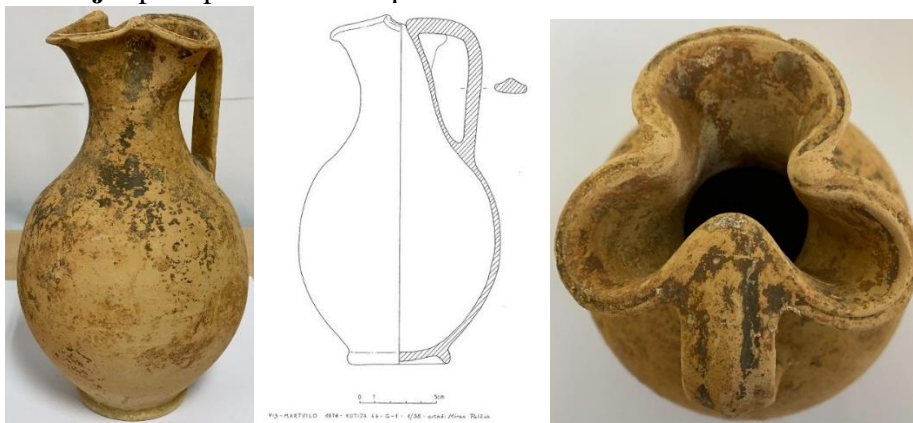

1.3 Enohoja, inv. br. AMS 56681, GH zbirka (terenska inv. oznaka V-M/76. 1/47, br. 47 na sl. 1. 2)

**Opis:** enohoja spojena iz više dijelova, nedostaju ulomci okruglog tijela s oštećenjem, kratkog debelog vrata. Trakasta ručka sa središnjim rebrom okomito se spušta na rame posude, a spaja se u razini trolisnog izljeva završavajući sa šiljkom. Stopa je niska,



prstenasta, tamnopremazana na rubu. Dno je udubljeno. Slikani ukras je u potpunosti otpao, kao i većina premaza.

**Dimenzije:** vis. 17,8 cm, pr. izljeva 8,8 cm, pr. vrata 4,6 cm, šir. trbuha 12 cm, pr. dna 6,3 cm

**Materijal:** keramika / **faktura:** fino pročišćena keramika svijetloružičasta boje Munsell 7.5 YR 7/4 (pink), bez vidljivih primjesa / **premaz:** mjestimično otpao i izbljedio, tamnosmeđe boje Munsell 7.5 YR 2.5/1 (black).

**Literatura:** ovdje 1. 2 (vidi druge analogije).

**Provenijencija:** Apulija

**Datacija:** prva polovica 3. st. pr. Kr.

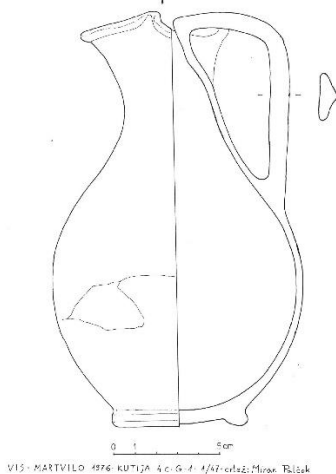

1.4 Enohoja, inv. br. AMS 56221, GH zbirka (terenska inv. oznaka V-M/76. 1/24, br. 24 na sl. 1. 2)

**Opis:** gotovo cjelovito sačuvana enohoja, oštećenog trolisnog izljeva, uskog vrata koji se blago širi prema vrećastom tijelu koje završava niskom, prstenastom stopom. Dno je blago udubljeno, stopa i pojas iznad nisu premazani. Ručka kružnog presjeka horizontalno završava na izljevu, s blago uzdignutim šiljkom. Plitko urezane, široke okomite kanelure, smještene su u jednom pojasu po čitavom trbuhu. Ukras na vratu je u potpunosti otpao.

**Dimenzije:** vis. 14,5 cm, pr. izljeva 4 cm, pr. vrata 2,1 cm, šir. trbuha 7,7 cm, pr. dna 4,9 cm.

**Materijal:** keramika / **faktura:** fino pročišćena glina boje Munsell 7.5 YR 7/4 (pink) / **premaz:** sjajni, većinom otpao i izbljedio boje Munsell 10 YR 2/1 (black)

**Provenijencija:** Apulija / Dirahij

**Literatura:** Popović 1994, str. 282, kat. br. 458; Popović 2006, str. 34, kat. br. 3; T. 34. 3; Delli Ponti 1996, str. 136, kat. br. 82; Hidri 1986, str. 125, T. XII. 11; Morel 1981, str. 377-378, tip 5645c, T. 181. 5645c1.

**Datacija:** 3. – 2. st. pr. Kr.

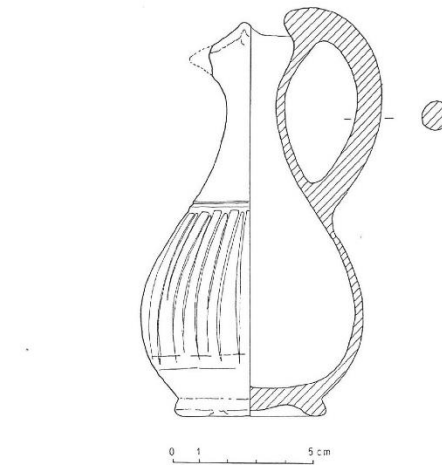

VIS - MARTVILO 1976 - KUTIJA 4b - G-1 - 1/24 - crtač: Miroslav Palčak

1.5 Enohoja, inv. br. AMS 55322, GH zbirka (terenska inv. oznaka, br. 18 na sl. 1. 2)

**Opis:** gotovo cjelovito sačuvana enohoja vrećastog tijela, uskog vrata koji se blago širi prema oštećenom trolisnom izljevu. Ručka kružnog presjeka blago nadvisuje izljev i horizontalno završava sa šiljkom. Na vratu urezana valovnica, oslikani ukras je otpao, ali je u negativu vidljiv ukras motiva bršljana i krugova oko urezane valovnice. Gusta rebra na truhu. Prstenasta stopa, dno blago udubljeno sa središnjim ispupčenjem.

**Dimenzije:** vis. 14,5 cm, pr. izljeva 4 cm, pr. vrata 1,7 cm, šir. trbuha 7,4 cm, pr. dna 4 cm

**Materijal:** keramika / **faktura:** fino pročišćena glina boje Munsell 5YR 6/6 (reddish yellow), bez vidljivih primjesa / **premaz:** većinom izbljedio, mjestimično otpao boje Munsell 2.5Y (very dark gray)

**Literatura:** (veća, slična oblikom) Miše 2015, str. 114-115, kat. br. 97; (tip Miše B) ovdje kat. br. 5.1 (vidi druge analogije).

**Provenijencija:** Isa

**Atribucija:** isejska *Gnathia* keramika, enohoja tip Miše B1

**Datacija:** druga polovica 3. st. pr. Kr. – prva polovica 2. st. pr. Kr.

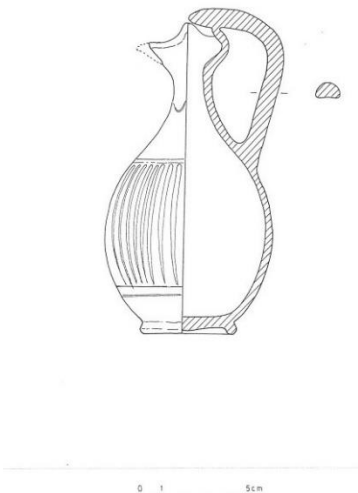

VIS - MARTVILO 1976 - KUTIJA 4a - G-1 - 1/18 - crtač: Miroslav Palčak

1.6 Enohoja, inv. br. AMS 56678, GH zbirka (terenska inv. oznaka, br. 42 na sl. 1. 2)

**Opis:** gotovo potpuno sačuvana enohoja, slijepljena, vrećastog tijela uskog vrata koji se blago širi prema oštećenom, širokom trolisnom izljevu. Ručka kružnog presjeka završava i razini izljeva sa šiljkom. Na ramenu posude i na prijelazu tijela prema stopi, dvije paralelne koncentrične kanelure, nemarno izvedene. Niska stožasta stopa, dno udubljeno s blagim središnjim ispupčenjem. Stopa i pojas iznad nisu premazani.

**Dimenzije:** vis. 13,6 cm, pr. izljeva 4,1 cm, pr. vrata 1,6 cm, šir. trbuha 6,5 cm, pr. dna 3,6 cm

**Materijal:** keramika / **faktura:** fino pročišćena glina boje Munsell 7.5 YR 7/4 (pink), bez vidljivih primjesa / **premaz:** sjajan, mjestimično otpao i izbljedio boje Munsell 7.5 YR 2.5/1 (black).

**Provenijencija:** Isa

**Literatura:** (oblik, *Gnathia* enohoja) ovdje kat. br. 1.5; (tip Miše B) Miše 2015, str. 116, kat. br. 99.

**Datacija:** druga polovica 3. st. pr. Kr.

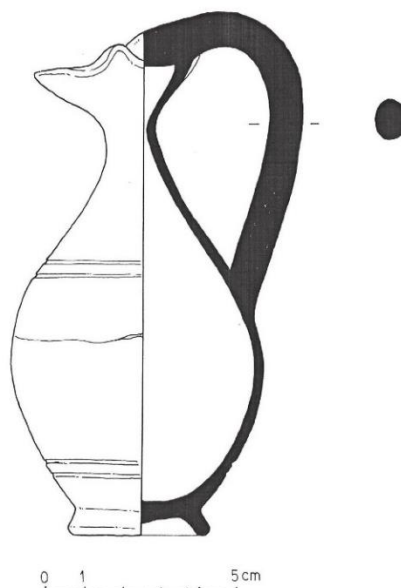

VIS-MARTVILO 1976 KUTIJA 4c-G-1-1/44 crtež: Miran Pažok

1.7 Enohoja, inv. br. AMS 55327, GH zbirka (terenska inv. oznaka V-M/'76. 1/10, br. 10 na sl. 1. 2)

**Opis:** cjelovito sačuvana enohoja scolikog tijela, širokog vrata koji se širi prema masivnom trolisnom izljevu. Trakasta ručka izduženog presjeka nadvisuje izljev, okomito se spušta na njega završavajući s uzdignutim šiljkom. Dvostruki prsten na spoju vrata i ramena, jedna kanelura na sredini trbuha, dvije koncentrične kanelure na prijelazu trbuha prema nozi. Kratka noga završava sa stožastom stopom, iznad koje je prsten. Dno profilirano, udubljeno sa središnjim ispupčenjem. Cijela posuda je premazana, osim stope.

**Dimenzije:** vis. 29,5 cm, pr. vrata 4,6 cm, šir. trbuha 15,5 cm, pr. dna 8,2 cm.

**Materijal:** keramika / **faktura:** fino pročišćena glina boje Munsell 7.5YR 6/6 (reddish yellow), bez vidljivih primjesa / **premaz:** relativno dobro kvalitetan premaz, mjestimično otpao boje Munsell 5YR 5/4 (reddish brown).

**Literatura:** Miše 2015, str. 128, kat. br. 121; (oblik, kasnohelenistička slikana keramika) ovdje kat. br. R8.1, Ugarković 2019, I/2, str. 230, kat. br. 142.5, KHS 2.

**Provenijencija:** Isa

**Datacija:** druga polovica 2. st. pr. Kr.

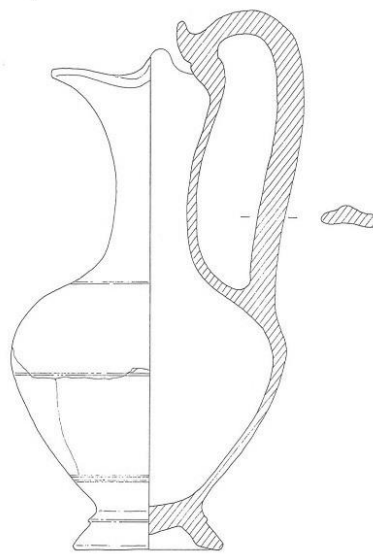

1.8 Enohoja, inv. br. AMS 55324, GH zbirka (terenska inv. oznaka V-M/'76. 1/22, br. 1 na sl. 1. 2)

**Opis:** cjelovito sačuvana enohoja loptastog tijela, uskog vrata koji se lagano širi prema trolisnom izljevu i ramenu posude. Trakasta ručka izduženog presjeka sa središnjim rebrom nadvisuje trolisni izljev i okomito se spušta na njega. Na donjem dijelu trbuha dvostruka brazda oko posude. Kratka noga sa stožastom, profiliranom stopom s prstenom iznad, malo je oštećena, udubljenog dna. Cijela posuda je premazana, uključujući unutrašnjost oboda i dno.

**Dimenzije:** (s ručkom) vis. 21,5 cm, pr. vrata 2,4 cm, šir. trbuha 11,5 cm, pr. dna 6 cm

**Materijal:** keramika / **faktura:** fino pročišćena glina boje Munsell 2.5Y 6/1 (gray), bez vidljivih primjesa / **premaz:** relativno dobro sačuvan, mjestimično otpao boje Munsell GLEY 1 2.5/N (black).

**Literatura:** (oblik ovdje kat. br. 1. 9; (šivopremazane enohoje) ovdje kat. br. 5.6, 6.1, 14.5, 16.2, 16.3, 16.4, 30.2, 40.1, 50.3; Čargo 2010a, str. 80, kat. br. 9, str. 112-113, kat. br. 2-3, str. 134-135, kat. br. 10; Miše, Touloumtzidou 2015, str. 300-301, T. 1. 2; Ugarković, Šegvić 2017, str. 167, T. 5. 1-2, str. 169, T.7. 1-2; Ugarković 2019, I/2, str. 205, kat. br. 92.1, SP 12, str. 209, kat. br. 39.2-93.3, SP 13-14, str. 229, kat. br. 142.4, SP 15, str. 288-289, kat. br. 212.3-212.5, SP 19-SP 21; Čargo 2007, str. 37-39, kat. br. 4, 5; Kirigin 2008, str. 126-127, kat. br. 83.

**Provenijencija:** Isa

**Datacija:** zadnja trećina 2. – 1. st. pr. Kr.

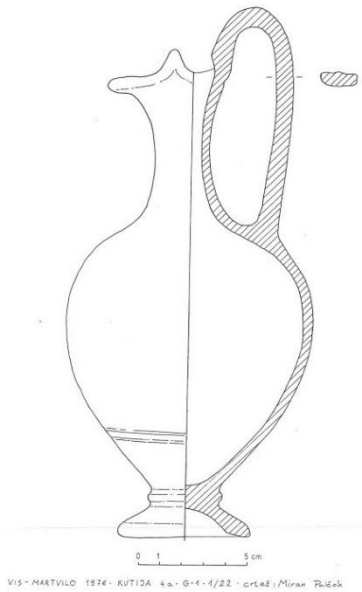

VIS-MARTVILO 1876 - KUTINA 4a - G-4-1/22 - crtač: Miran Raičk

1.9 Enohoja, inv. br. AMS 56220, GH zbirka (terenska inv. oznaka V-M/76. 1/34, br. 34 na sl. 1. 2)

**Opis:** cjelovito sačuvana enohoja, loptastog tijela, uskog vrata koji se lagano širi prema trolisnom izljevu i ramenu posude. Trakasta ručka izduženog presjeka sa središnjim rebrom nadvisuje trolisni izljev i okomito se spušta na njega. Vidljiv je prsten na spoju vrata i ramena. Stopa je stožasta s prstenom iznad, udubljena i profilirana iznutra. Posuda je bila premazana po cijelom tijelu i dnu.

**Dimenzije:** vis. 15,2 cm (s ručkom), pr. vrata 1,8 cm, šir. trbuha 8 cm, pr. dna 4,8 cm.

**Materijal:** keramika / **faktura:** fino pročišćena glina boje Munsell 5Y 7/1 (light gray), bez vidljivih primjesa / **premaz:** većinom otpao boje Munsell GLEY 1 3/N (very dark gray)

**Literatura:** ovdje kat. br. 1. 8 (vidi druge analogije).

**Provenijencija:** Isa

**Datacija:** zadnja trećina 2. st. – 1. st. pr. Kr.

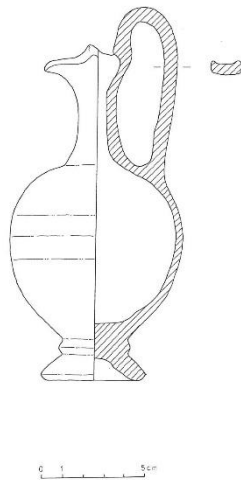

VIS-MARTVILO 1876 - KUTINA 4a - G-4-1/34 - crtač: Miran Raičk

1.10 Enohoja, inv. br. AMS 55323, GH zbirka (terenska inv. oznaka V-M/'76. 1/2, br. 2 na sl. 1. 2)

**Opis:** cjelovito sačuvana enohoja, srcolikog tijela, trakasta ručka izduženog presjeka sa središnjim rebrom nadvisuje trolisni izljev i okomito se spušta na njega. Uski vrat lagano se širi prema izljevu i ramenu posude na kojem su duboko urezani žljebovi u obliku suze. Prsten na spoju vrata i ramena. Kratka noga s profiliranom stožastom stopom s prstenom iznad, udubljenog dna. Cijela posuda je premazana, uključujući unutrašnjost oboda i dno. Na truhu vidljivi tragovi obrade na kolu, te metličasti tragovi obrade u korijenu ručke.

**Dimenzije:** vis. 15,3 cm (s ručkom), pr. vrata 1,75 cm, šir. trbuha 8,7 cm, pr. dna 5 cm.

**Materijal:** keramika / **faktura:** fina pročišćena glina, bez vidljivih primjesa / **premaz:** kvalitetni premaz, dobro sačuvan, varira od boje Munsell 5YR 3/2 (dark reddish brown) do Munsell 2.5YR 4/6 (red).

**Literatura:** ovdje kat. br. 5.7, 6.2, 50.4; Ugarković 2019, I/2, str. 254, kat. br. 150.4, CRP 3; Čargo 2007, str. 42-43, kat. br. 18-19; (oblik, sivopremazana keramika) ovdje kat. br. 1.8, 30.2 (vidi druge analogije).

**Provenijencija:** Isa

**Datacija:** zadnja trećina 2. st. – 1. st. pr. Kr.

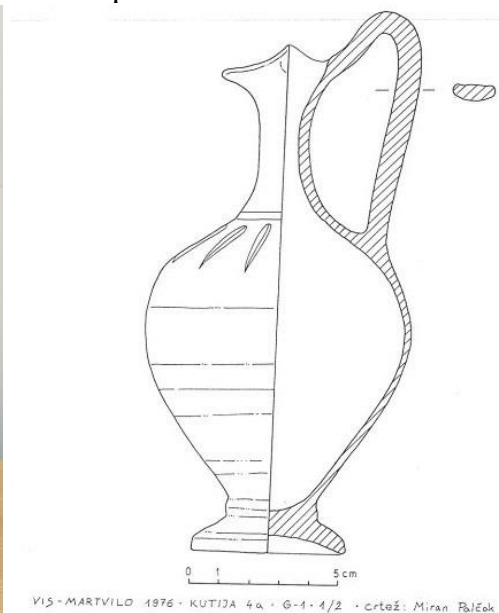

1.11 Pelika s poklopcem, inv. br. AMS 56218, GH zbirka (terenska inv. oznaka V-M/'76. 1/48, br. 48 na sl. 1. 2); poklopac, inv. br. 56226, (terenska inv. oznaka V-M/'76. 1/52, br. 52 na sl. 1. 2)

**Opis:** spojena iz više dijelova pelika širokog, kratkog vrata koje prelazi u vodoravno izvučeni obod. Vrat se širi prema loptastom tijelu koje završava niskom prstenastom stopom. Dno je udubljeno, stopa i pojas iznad nisu premazani. Dvije trakaste ručke izduljenog presjeka sa središnjim rebrima, odmah ispod oboda spajaju vrat i rame posude. Široke, pravilne okomite kanelure pozicionirane su u jednom pojasu na truhu. Ukras na vratu je u potpunosti otpao i izbljedio. Poklopac stožastog oblika s profiliranom središnjom ručkom na okrugloj nozi.

**Dimenzije:** vis. 15 cm, pr. oboda 9,2 cm, pr. vrata 7 cm, šir. trbuha 12,5 cm, pr. dna 7 cm; (poklopac) vis. 5,8 cm, pr. poklopca 7,1 cm

**Materijal:** keramika / **faktura:** fino pročišćena keramika svijetloružičasta boje Munsell 7.5 YR 7/4 (pink), bez vidljivih primjesa / **premaz:** sjajan, mjestimično otpao i izbljedio boje Munsell 2.5Y 3/1 (very dark gray).

**Literatura:** ovdje kat. br. 30.3; Čargo 2010a, str. 86, kat. br. 16; Miše 2015, str. 136-139, kat. br. 136-143; Ugarković 2019, I/2, str. 134, kat. br. 29.2, GN 42; Čargo 2008b, str. 111, kat. br. 10.

**Provenijencija:** Isa

**Atribucija:** isejska *Gnathia* keramika / tip Miše B2

**Datacija:** kraj 3. i početak 2. st. pr. Kr.



VIS-MARTVILO 1976 • KUTIJA 1b • G-1 • 1/52 • crtež: M. Pačok

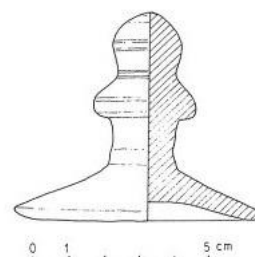

VIS-MARTVILO 1976 • KUTIJA 4b • G-1 • 1/52 • crtež: M. Pačok

1.12 Stolna amfora, inv. br. AMS 55325, GH zbirka (terenska inv. oznaka, br. 13 na sl. 1. 2)

**Opis:** oštećena stolna amfora srolikog tijela, uskog vrata, okomito izvučenog, prstenastog, profiliranog oboda. Nedostaje dio vrata. Sačuvana je trakasta ručka sa središnjim rebrom, druga ručka nedostaje. Kratka noga, profilirana stožasta stopa iznad koje je profilirani prsten, udubljenog dna. Posuda je čitava premazana, premaz je većinom otpao.

**Dimenzije:** sačuvana vis. 15,5 cm, pr. oboda 4 cm, šir. trbuha 7,2 cm, pr. dna 4,3 cm

**Materijal:** keramika / **faktura:** fino pročišćena glina boje Munsell 7.5YR 7/4 (pink), bez vidljivih primjesa / **premaz:** ostaci premaza boje Munsell 2.5YR 5/8 (red) vidljivi su po čitavoj površini posude.

**Literatura:** direktne nepoznate, (oblik s drugačijim izljevom) ovdje kat. br. 6.2 (vidi druge analogije), (oblik, sivopremazana keramika) ovdje kat. br. 14.8 (vidi druge analogije).

**Provenijencija:** Isa

**Datacija:** zadnja trećina 2. – 1. st. pr. Kr.

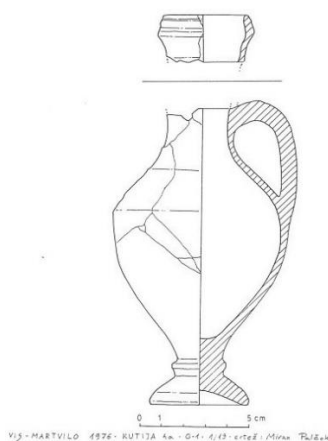

1.13 Skif, inv. br. AMS 56518, GH zbirka (terenska inv. oznaka V-M/'76. 1/26, br. 26 na sl. 1. 2, krivo nacrtan kao vrč s jednom ručkom)

**Opis:** djelomično sačuvan skif okomitog oboda, poluloptastog, izduženog tijela, koje se spušta prema niskoj diskoidalnoj stopi, slijepjen, nedostaje dio tijela i ručka. Dno je blago udubljeno s istaknutim središnjim ispupčenjem. Potkovičaste ručke vodoravno su postavljene ispod oboda, pravokutnog presjeka. Ukraas je u potpunosti je otpao.

**Dimenzije:** vis. 9 cm, pr. oboda 7,1 cm, šir. trbuha 7,3 cm, r. dna 3,5 cm, šir. ručke 2,8 cm, deblj. stijenke 0,35 cm.

**Materijal:** keramika / **faktura:** fino pročišćena glina boje Munsell 10 YR 8/4 (very pale brown) / **premaz:** vidljiv samo u tragovima boje Munsell 10 YR 3/1 (very dark gray)

**Literatura:** ovdje kat. br. 1. 14, 1.15, 1.47, 3.12, 17.2, 22.3, 24.6, 24.7, 24.8, 31.7, 32.5; Katić 2009b, T. XXXI. 5, Čargo 2008b, 117-119, kat. br. 16-18, Miše 2015, str. 91-94, kat. br. 48-51, 54-57; Ugarković 2019, I/2, str. 117, kat. br. 180.13, GN 5; Borzić 2017, str. 200-201, kat. br. 6/3; (Arpi) De Juliis 1992, str. 38-39, kat. br. 93-96; (San Severo) Consiglia, Anzivino 1996, str. 166, kat. br. 16; (Vaste) Delli Ponti 1996, str. 157, kat. br. 129; D'Amicis 1996, str. 437.

**Provenijencija:** Canosa

**Atribucija:** *Gnathia* keramika, rana KKG

**Datacija:** prva polovica 3. st. pr. Kr.

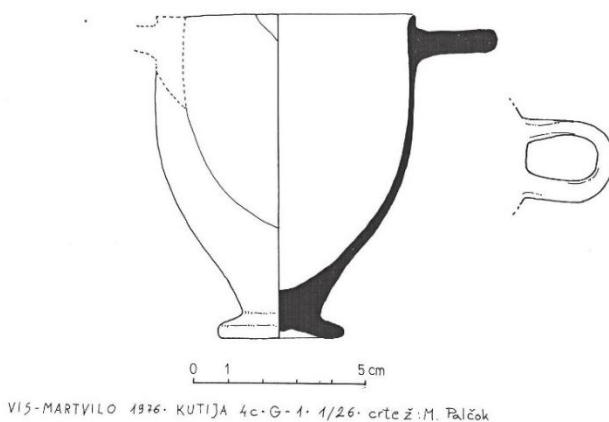

1.14 Skif, inv. br. AMS 56516, GH zbirka (terenska inv. oznaka V-M/'76. 1/40, br. 40 na sl. 1. 2)



**Opis:** djelomično sačuvan skif okomitog oboda, poluloptastog, izduženog tijela, koje se spušta prema niskoj diskoidalnoj stopi premazanoj po rubu. Dno je blago udubljeno s istaknutim središnjim ispupčenjem. Potkovičaste ručke vodoravno su postavljene ispod oboda, pravokutnog presjeka, nedostaje djelomično jedna ručka.

**Ukras:** većinom otpao, vidljivi tragovi linija u negativu.

**Dimenzije:** vis. 9 cm, pr. oboda 7,9 cm, šir. trbuha 7,8 cm, pr. dna 3,3 cm, šir. ručke 2,7 cm, deblj. stijenke 0,3 mm

**Materijal:** keramika / **faktura:** fino pročišćena glina boje Munsell 7.5YR 7/6 (reddish yellow), bez vidljivih primjesa / **premaz:** većinom otpao boje Munsell 10YR 3/2 (very dark grayish brown).

**Literatura:** ovdje kat. br. 1. 13 (vidi druge analogije), 1.15, 1.47.

**Provenijencija:** Canosa

**Atribucija:** *Gnathia* keramika, rana KKG

**Datacija:** prva polovica 3. st. pr. Kr.

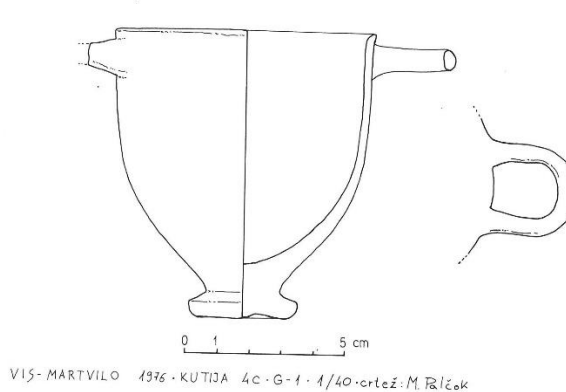

V15-MARTVILO 1976-KUTIJA 4c-G-1-A/40-orlež-M. Rliček

1.15 Ulomak skifa, inv. br. AMS 57617, GH zbirka (terenska inv. oznaka V-M '76. 1/52)

**Opis:** ulomak donjeg dijela skifa, sačuvan je ulomak tijela koji se spušta prema niskoj diskoidalnoj stopi premazanoj na rubu. Dno je blago udubljeno s istaknutim središnjim ispupčenjem. Premaz je sačuvan na tijelu, rubu stope i u unutrašnjosti posude.

**Dimenzije:** vis. 5,1 cm, šir.: 6,2 cm, pr. dna 4,1 cm

**Materijal:** keramika / **fakutra:** fino pročišćena keramika svijetloružičasta boje Munsell 7.5YR 7/4 (pink), bez vidljivih primjesa / **premaz:** Munsell 5YR 2.5/1 (black).

**Literatura:** ovdje kat. br. 1. 13 (vidi druge analogije), 1.14, 1.47.

**Provenijencija:** Canosa

**Atribucija:** *Gnathia* keramika, rana KKG.

**Datacija:** prva polovica 3. st. pr. Kr.

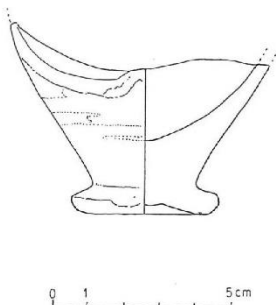

1/52

1.16 Skif, inv. br. AMS 56517, GH zbirka (terenska inv. oznaka V-M/76. 1/51, br. 51 na sl. 1. 2)

**Opis:** oštećen skif, slijepjen, tijelo poluloptastog oblika, blagog S-profila, spušta se prema kraćoj nozi koja završava s profiliranom stožastom stopom premazanom tamnom bojom. Dno je blago udubljeno s istaknutim središnjim ispupčenjem. Potkovičaste ručke vodoravno su postavljene ispod oboda, pravokutnog presjeka. Nedostaje dio oboda s ručkom.

**Ukras:** u potpunosti izbljedio, ispod oboda su vidljivi se tragovi oslikane dvije crvene linije između kojih je motiv „nazubljene pile“ u negativu. Ispod ručki i ukrasa slijedi pojas pravilnih okomitih kanelura, razdvojen s jednom vodoravnom kanelurom od ukrasa na vratu, te dvije vodoravne kanelure od noge.

**Dimenzije:** vis. 10,1 cm, pr. oboda 7 cm, šir. trbuha 6,9 cm, pr. dna 3,8 cm, šir. ručke 3 cm, deblj. stijenke 0,3 mm.

**Materijal:** keramika / **faktura:** fino pročišćena keramika svijetloružičasta boje Munsell 10 YR 7/4 (very pale brown), bez vidljivih primjesa / **premaz:** mjestimično izbljedio od boje Munsell 7.5YR 3/1 (very dark gray) do boje Munsell 2.5YR 2.5/3 (dark reddish brown).

**Literatura:** ovdje kat. br. 3.13, 3.14, 3.15, 30.4, 30.5, 30.9, 31.6, 34.3, 36.5; Čargo 2010a, str. 90-91, kat. br. 20-21; str. 233-234, kat. br. 10-13; str. 257, kat. br. 4; Katić 2009b, T. XXX. 4, 5; T. XXXI. 1, 3; Čargo 2008b, str. 121, kat. br. 20; Ugarković 2019, I/1, str. 79, I/2, str. 117-118, kat. br. 180.14-180.17; GN 54-57; str. 143, kat. br. 220.5, GN 58; Miše 2015, str. 101-106, kat. br. 71-80 (vidi ostale analogije); Jeličić Radonić 1995, str. 75, kat. br. 39; Bernardini 1961, T. 19. 6; De Juliis 1996, str. 110, kat. br. 13; Green 2001, str. 94, br. 22; Lippolis 1994, str. 248, B1. 1.

**Provenijencija:** Canosa

**Atribucija:** *Gnathia* keramika, KKG.

**Datacija:** 3. st. pr. Kr.

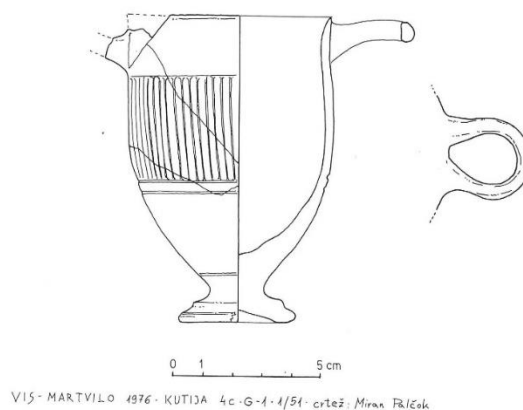

1.17 Kantar, inv. br. AMS 55319, GH zbirka (terenska inv. oznaka V-M/76. 1/1; br. 22 na sl. 1. 2)

**Opis:** kantar s istaknutim i zaobljenim tijelom S-profila, vrećastog tijela naglašenog u donjoj polovici. Obod blago izvučen prema vani, ispod kojeg su okomite, trakaste ručke polukružnog presjeka. Dvije urezane koncentrične linije ispod oboda, jedna urezana linija na prijelazu prema nozi, dvije pliće urezane linije na prijelazu prema stopi. Kratka noga

s profiliranom stopom udubljenog dna. Na trбуhu vidljivi tragovi obrade na kolu, premaz pokriva gornji dio posude s trбуhom.

**Dimenzije:** vis. 9,3 cm, pr. oboda 5,7 cm, šir. trбуha 6,7 cm, pr. dna 3,7 cm.

**Materijal:** keramika / **faktura:** fina pročišćena glina Munsell 5Y 6/1 (gray), bez vidljivih primjesa / **premaz:** većinom otpao boje Munsell GLEY 1 2.5/N (black).

**Literatura:** (oblik, skif) ovdje kat. br. 5.12, 14.12, 34.4; Cambi, Kirigin, Marin 1981a, T. XIII. 8; Čargo 2010a, str. 139, kat. br. 16; Ugarković 2019, I/2, str. 234, kat. br. 142.18, SP 26; (za oblik) Miše 2015, str. 148-150, kat. br. 161-165.

**Provenijencija:** Isa

**Datacija:** zadnja trećina 2. – 1. st. pr. Kr.

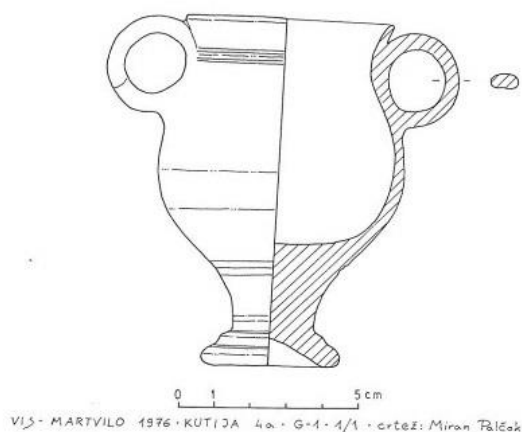

1.18 Zdjelica, inv. br. AMS 56229, GH zbirka (terenska inv. oznaka V-M/'76. 1/27, br. 27 na sl. 1. 2)

**Opis:** cjelovito sačuvana zdjelica, manja oštećenja na obodu izvučenom prema van. Poluloptasto tijelo, prstenasta stopa, dno je udubljeno s istaknutim središnjim ispupčenjem. Posudica je čitava bila premazana, a premaz je sačuvan u tragovima po tijelu posude.

**Dimenzije:** vis. 2,8 cm, pr. oboda 6,7 cm

**Materijal:** keramika / **faktura:** fino pročišćena glina boje Munsell 10 YR 6/4 (light yellowish brown) / **premaz:** većinom otpao boje Munsell 10R 5/6 (red).

**Literatura:** ovdje kat. br. 50.8, (oblik) ovdje kat. br. 5.15, 18.7, 34.6, Jama 2; Čargo 2010a, str. 144-145, kat. br. 26-27, str. 251, kat. br. 8; Ugarković, Šegvić 2017, str. 169. sl. 8.5; Babić, Kirigin, Paraman 2020, str. 49. T. 4. 10; Kamenjarin, Šuta 2011, str. 71, inv. br. 3878.

**Provenijencija:** Isa

**Datacija:** 2. – 1. st. pr. Kr.

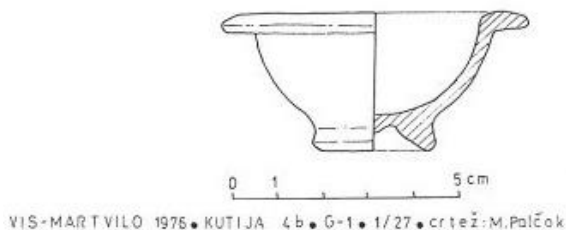

1.19 Lekana s poklopcem, inv. br. Fb-3078, AZI (terenska inv. oznaka V-M/76. 1/25, br. 25 na sl. 1. 2)

**Opis:** lekana stožastog oblika s dvije vodoravne, blago uzdignute trakaste ručke slijepljene ispod profiliranog oboda. Završava na niskoj prstenastoj nozi, čiji je rub crno obojen. Poklopac je stožastog oblika, sa širokom profiliranom cilindričnom ručkom koja se izdiže na vrhu.

**Ukras:** većinom izbljedio i otpao. Ispod oboda zdjele nalazi se ukras s valovnicom na kojoj su bršljanovi listovi oslikani crnom bojom, a između njih su točke oslikane bijelom bojom. Površina poklopca je podijeljena u četiri dijela. Glave dviju žena oslikane su u lijevom profilu, pravilnog nosa, blago podignute glave, dio kose je na čelu, ostatak je počesljan u *kekryphalos*. Oči su im prikazane dvjema crtama i točkom, obrve tankom crtom, uši se ne vide, oko vrata ogrlice točkasto prikazane. Između njih su oslikane palmete.

**Dimenzije:** (lekana) vis. 6,9 cm, pr. 20,4 cm, pr. dna 6,4 cm, (poklopac) vis. 8 cm, pr. 21,2; ručka: vis: cm, pr. 6,7 cm.

**Materijal:** keramika / **faktura:** fino pročišćena glina Munsell 7.5YR 7/4 (pink), bez vidljivih primjesa.

**Objava:** Kirigin 1986, str. 22, br. 37, Čargo 2007, str. 12-13, kat. br. 7, Antički Grci 2010, str. 193, kat. br. 58; f, str. 154, kat. br. 6 (vidi ostale objave).

**Literatura:** (lekane) ovdje kat. br. 1.19, 3.24, 22.5, 33.1; (Vis) Jovanović 2021f, str. 154-155, kat. br. 5, 7, 9-10; (Faros) Miše 2005, str. 28, kat. br. 1-2; (Rutigliano) Natali, Palmentola 2006, str. 47, sl. 14. 16-17, str. 49, kat. br. 14.16, 14.17, str. 114, 115, kat. br. 37.8; Mazzei 1996, str. 420-421, sl. 367, kat. br. 367.28-367.32.; (Arpi) De Juliis 1992, str. 82-84, kat. br. 141-153; (Canosa) Cassano 1992, str. 280-282, kat. br. 58-68.

**Provenijencija:** Apulija

**Atribucija:** kasnoapulska crvenofiguralna keramika

**Datacija:** početak 3. st. pr. Kr.

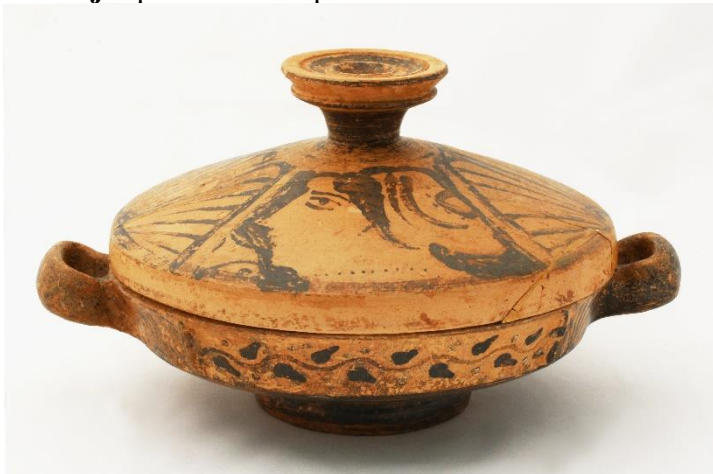

1.20 Unguentarij, inv. br. AMS 55308, GH zbirka (terenska inv. oznaka V-M/76. 1/7, br. 7 na sl. 1. 2)

**Opis:** sačuvan je gotovo cjelovit vretenasti unguentarij izduženog, uskog tijela, dugog vrata s oštećenim, zadebljanim obodom. Kratka noga kontinuirano prelazi u stožastu stopu, blago udubljeno dno. Ostaci premaza vidljivi su s unutrašnje strane oboda, vratu do ramena posude. Na truhu su vidljiva rebra nastala rotiranjem kola. Stopa nije precizno izrađena, vidljivi metličasti tragovi obrade i neuglačane gline.

**Dimenzije:** vis. 20,8 cm, pr. oboda 3 cm, pr. vrata 1,9 cm, šir. trbuha 5,8 cm, pr. dna 2,9 cm.

**Materijal:** keramika / **faktura:** fino pročišćena glina boje Munsell 10YR 7/4 (very pale brown) sa sitnim vidljivim primjesama / **premaz:** mjestimično otpao, boje Munsell 7.5YR 3/2 (dark brown).

**Literatura:** Čargo 2010a, str. 118, kat. br. 14; str. 147, kat. br. 31, 32; str. 148, kat. br. 35; Ugarković 2019, I/2, str. 190, kat. br. 81.11, UNG 72, kat. br. 81.12, UNG 73; Jovanović 2014, str. 107-108, kat. br. 7-9.

**Provenijencija:** Isa?

**Datacija:** zadnja trećina 2. st. - 1. st. pr. Kr.



1.21 Unguentarij, inv. br. AMS 55297, GH zbirka (terenska inv. oznaka V-M/'76. 1/16, br. 16 na sl. 1. 2)

**Opis:** vretenasti unguentarij srcolikog tijela istaknutog u gornjem dijelu, dugog vrata s obodom trokutastog presjeka. Kratka noga završava sa stožastom stopom, ravnog dna. Tragovi premaza, vidljivi na obodu i vratu.

**Dimenzije:** vis, 11,8 cm, pr. oboda 2,2 cm, pr. vrata 1,55 cm, šir. trbuha 4,2 cm, pr. dna 1,6 cm.

**Materijal:** keramika / **faktura:** fino pročišćena glina boje Munsell 7.5YR 6/6 (reddish yellow), bez vidljivih primjesa / **premaz:** većinom otpao boje Munsell 7.5YR 3/1 (very dark gray).

**Literatura:** (oblik, bez premaza) ovdje 1. 28, 5.31, 5.32, Čargo 2010a, str. 260, kat. br. 12; Ugarković 2019, I/2, str. 200, kat. br. 91.12, UNG 81; str. 223, kat. br. 119.4. UNG 83.

**Provenijencija:** Isa?

**Datacija:** 2. st. – prva polovica 1. st. pr. Kr.

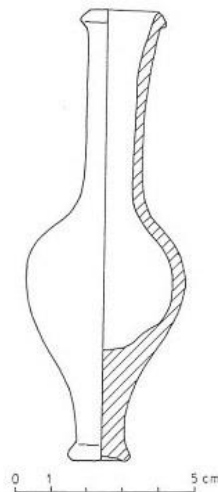

VIŠ-MARTVILO 1976 · KUTIJA 4a · G-1 · 1/16 · crtež: Miran Bilek

1.22 Unguentarij, inv. br. AMS 55299, GH zbirka (terenska inv. oznaka V-M/'76. 1/17, br. 17 na sl. 1. 2)

**Opis:** vretenasti unguentarij izduženog tijela, dugog vrata koji se blago širi prema prstenasto zadebljanom obodu. Kratka noga kontinuirano prelazi u stožastu stopu, blago udubljenog dna. Ostatci premaza najbolje su sačuvani na obodu i vratu, ali mjestimično na tijelu i na stopi posude.

**Dimenzije:** vis. 13 cm, pr. oboda 2,5 cm, pr. vrata 1,65 cm, šir. trbuha 3,4 cm, pr. dna 2,4 cm.

**Materijal:** keramika / **faktura:** fino pročišćena glina boje Munsell 10YR 7/4 (very pale brown), s vidljivim, sitnim primjesama / **premaz:** mjestimično otpao boje Munsell 5YR 4/6 (yellowish red).

**Literatura:** Čargo 2010a, str. 263, kat. br. 23; Ugarković 2019, I/2, str. 169, kat. br. 45.7, UNG 69.

**Provenijencija:** Isa?

**Datacija:** 2. st. – prva polovica 1. st. pr. Kr.

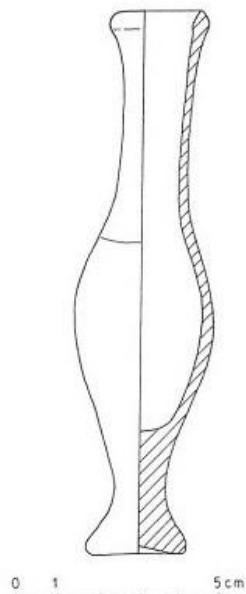

VIŠ-MARTVILO 1976 · KUTIJA 4a · G-1 · 1/17 · crtež: Miran Bilek

1.23 Unguentarij, inv. br. AMS 55300, GH zbirka (terenska inv. oznaka V-M/76. 1/20, br. 20 na sl. 1. 2)

**Opis:** vretenasti unguentarij izduženog tijela, dugog vrata koji se blago širi prema obodu trokutastog presjeka. Kratka noga kontinuirano prelazi u stožastu stopu, blago udubljenog dna. Tragovi premaza vidljivi su na obodu i vratu.

**Dimenzije:** vis. 12,4 cm, pr. obod 2,2 cm, pr. vrata 1,45 cm, šir. trbuha 3,5 cm, pr. dna 2 cm.

**Materijal:** keramika / **faktura:** fino pročišćena glina boje Munsell 10 YR 7/4 (very pale brown), sa sitnim primjesama / **premaz:** vidljiv samo u tragovima, većinom otpao boje Munsell 5YR 5/6 (yellowish red).

**Literatura:** ovdje 1. 25; Čargo 2010a, str. 157-158, kat. br. 61-65; Ugarković 2019, I/2, str. 169, kat. br. 45.7, UNG 69; Hempel 2001, str. 289, Grab E3-4, T. 58. 7.

**Provenijencija:** Isa?

**Datacija:** 2. st. – prva polovica 1. st. pr. Kr.

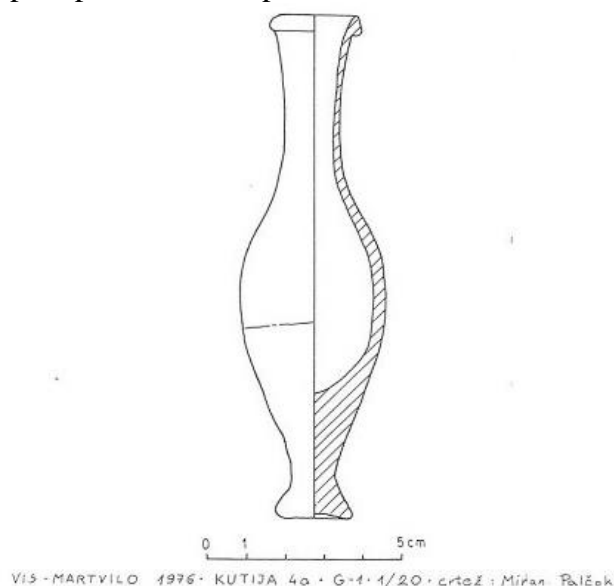

1.24 Unguentarij, inv. br. AMS 55311, GH zbirka (terenska inv. oznaka V-M/76. 1/3, br. 3 na sl. 1. 2)

**Opis:** vretenasti unguentarij ovalnog tijela, s izduženim vratom i nogom. Pomalo viseći obod je blago trokutastog presjeka. Duga noga kontinuirano prelazi u stožastu stopu, ravnog dna. Na vratu i trбуhu vidljivi tragovi dviju koncentričnih linija, oslikanih bijelom bojom.

**Dimenzije:** vis. 19,8 cm, pr. oboda 3 cm, pr. vrata 2 cm, šir. trбуha 5 cm, pr. dna 2,4 cm.

**Materijal:** keramika / **faktura:** fino pročišćena glina boje Munsell 5YR 5/3 (reddish brown), s vidljivim sitnim bijelim primjesama.

**Literatura:** Ugarković 2019, I/1, str. 122, sl. 157; II, str. 237, kat. br. 142.27, UNG 35, kat. br. 142.28, UNG 44; str. 246, kat. br. 142a.6, UNG 42, str. 262, kat. br. 150.26, UNG 41; Rotroff 2006a, str. 295, kat. br. 479, T. 53. 479; Hempel 2001, str. 257, Grab E1-2, T. 26. 6.

**Provenijencija:** Isa? / Apulija? / egejsko područje?

**Datacija:** kasno 2. st. pr. Kr. – 1. st. pr. Kr.

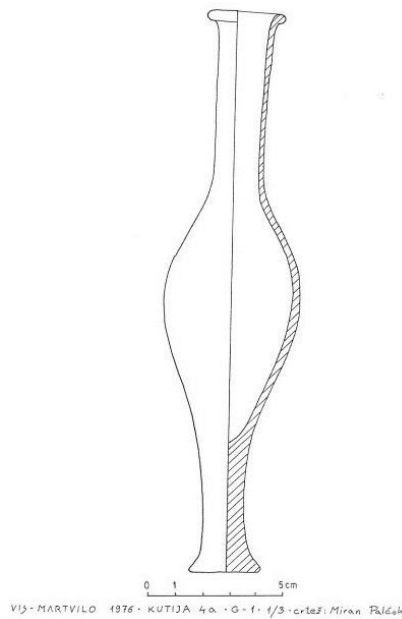

VIŠ-MARTVILO 1976-KUTIJA 4a-G-1-1/3-crtež: Miran Palčak

1.25 Unguentarij, inv. br. AMS 55301 (terenska inv. oznaka V-M/'76. 1/4, br. 4 na sl. 1. 2)

**Opis:** vretenasti unguentarij ovalnog tijela, dugog vrata koji se širi prema jednostavno zadebljanom obodu. Kratka noga kontinuirano prelazi u stožastu stopu, ravnog dna. Ostaci premaza vidljivi su na obodu, vratu i trбуhu.

**Dimenzije:** vis. 13,6 cm, pr. oboda 2,6 cm, pr. vrata 1,55 cm, šir. trбуha 3,5 cm, pr. dna 2,4 cm.

**Materijal:** keramika / **faktura:** fino pročišćena glina boje Munsell 10YR 7/4 (very pale brown), uz rijetke primjese / **premaz:** većinom popuno otpao, boje Munsell 2.5YR 5/8 (red) – 4/6 (red)

**Literatura:** ovdje kat. br. 1.23 (vidi druge analogije).

**Provenijencija:** Isa?

**Datacija:** 2. st. – prva polovica 1. st. pr. Kr.

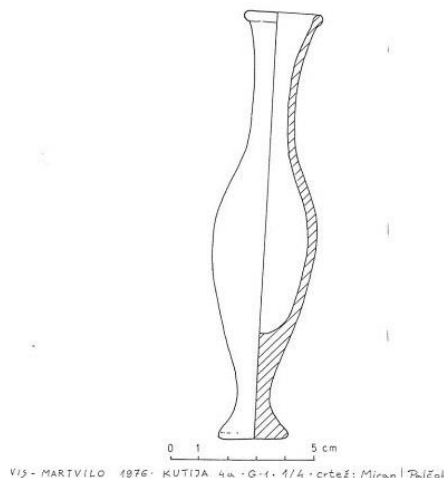

VIŠ-MARTVILO 1976-KUTIJA 4a-G-1-1/4-crtež: Miran Palčak



1.26 Unguentarij, inv. br. AMS 55306, GH zbirka (terenska inv. oznaka V-M/'76. 1/5, br. 5 na sl. 1. 2)

**Opis:** vretenasti unguentarij, ovalnog tijela, dugog vrata koji se širi prema prstenasto zadebljanom obodu. Kratka noga kontinuirano prelazi u stožastu stopu, ravnog dna. Ostaci premaza vidljivi su tragovima na obodu, vratu i trбуhu.

**Dimenzije:** vis. 22,1 cm, pr. oboda 3,3 cm, pr. vrata 1,85 cm, šir. trбуha 5,3 cm, pr. dna 3 cm.

**Materijal:** keramika / **faktura:** fino pročišćena glina boje Munsell 2.5Y 7/4 (pale brown), s rijetkim sitnim primjesama / **premaz:** uglavnom potpuno otpao svijetlocrvene boje Munsell 2.5YR 7/8 (light red).

**Literatura:** Čargo 2010a, str. 157, kat. br. 61-63, Ugarković 2019, I/2, str. 190, kat. br. 81.11, UNG .72, kat. br. 81.12, UNG 73; Hempel 2001, str. 294, Grab E3-10, T. 63. 2.

**Provenijencija:** Isa?

**Datacija:** zadnja trećina 2. st. - 1. st. pr. Kr.

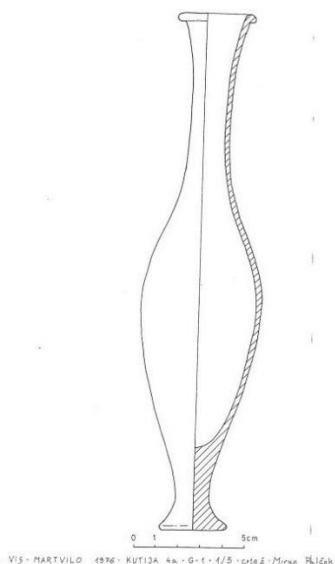

1.27 Unguentarij, inv. br. AMS 56680, GH zbirka (terenska inv. oznaka V-M/'76. 1/41, br. 41 na sl. 1. 2)

**Opis:** vretenasti unguentarij izduženog, uskog tijela, dugog vrata koji se blago širi prema četvrtasto zadebljanom obodu. Duga noga s niskom stožastom stopom, dno blago udubljeno. Obod i vrat su premazani. Na trбуhu dva (pravilna?) oštećenja.

**Dimenzije:** vis. 21,3 cm, pr. oboda 2,9 cm, pr. vrata 1,8 cm, šir. trбуha 5,1 cm, pr. dna 2,7 cm

**Materijal:** keramika / **faktura:** fino pročišćena glina boje Munsell 5YR 6/6 (reddish yellow), s rijetkim primjesama / **premaz:** boje Munsell 5YR 2.5/1 (black)

**Literatura:** ovdje kat. br. 1. 33, 5.22, 6.7, 6.8; Čargo 2010a, str. 119-120, kat. br. 17-18, 20; Ugarković 2019, I/2, str. str. 236, kat. br. 142.25, UNG 43, str. 238, kat. br. 142.29, UNG 34, str. 295, kat. br. 212.23, UNG 46.

**Provenijencija:** Isa?

**Datacija:** kasno 2. - 1. st. pr. Kr.

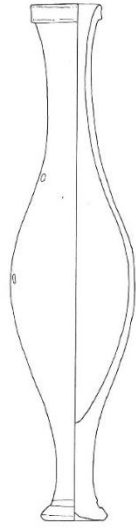

1.28 Unguentarij, inv. br. AMS 56679, GH zbirka (terenska inv. oznaka V-M/'76. 1/42, br. 42 na sl. 1. 2)

**Opis:** vretenasti unguentarij srcolikog tijela istaknutog u gornjem dijelu, dugog vrata s obodom trokutastog presjeka. Kratka noga završava sa stožastom stopom, ravnog dna. Bez premaza, na trбуhu vidljivi tragovi obrade na kolu.

**Dimenzije:** vis. 12,9 cm, pr. vrata 1,7 cm, pr. oboda 2,4 cm, šir. trбуha 4,4 cm, pr. dna 1,6 cm

**Materijal:** keramika / **faktura:** fino pročišćena glina svijetlosmeđe boje Munsell 7.5YR 7/6 (reddish yellow), bez vidljivih primjesa.

**Literatura:** ovdje kat. br. 1. 21 (vidi druge analogije).

**Provenijencija:** Isa?

**Datacija:** 2. st. – prva polovica 1. st. pr. Kr.

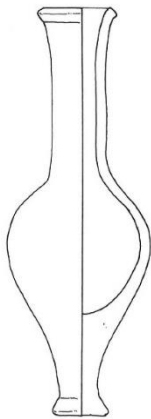

1.29 Unguentarij, inv. br. AMS 56224, GH zbirka (terenska inv. oznaka V-M/'76. 1/43, br. 43 na sl. 1. 2)

**Opis:** cjelovito sačuvan vretenasti unguentarij kuglastog tijela, dugog vrata s obodom trokutastog presjeka. Duga noga završava stožastom stopom, dno blago udubljeno. Obod i dvije trećine tijela su premazani.

**Dimenzije:** vis. 20 cm, pr. oboda 2,6 cm, pr. vrata 1,7 cm, šir. trbuha 6,3 cm, pr. dna 2,8 cm

**Materijal:** keramika / **faktura:** fino pročišćena glina boje Munsell 2.5Y 7/4 (pale brown) s rijetkim, sitnim primjesama / **premaz:** dobro sačuvan boje Musell 5YR 4/3 (reddish brown)

**Literatura:** ovdje kat. br. 5.18, 5.19, 36.14, 50.9; Ugarković 2019, I/1, str. 120, sl. 155; I/2, str 297, kat. br. 212.28, UNG 15; Čargo 2008, str. 128, kat. br. 27; Hempel 2001, str. 139, tip 611/5

**Provenijencija:** južna Italija (Taras)? / Isa?

**Datacija:** zadnja trećina 3. st. – 2. st. pr. Kr.



1.30 Unguentarij, inv. br. AMS 55304, GH zbirka (terenska inv. oznaka V-M/'76. 1/29, br. 29 na sl. 1. 2)

**Opis:** vretenasti unguentarij ovalnog tijela, dugoga vrata koji se širi prema obodu trokutastog presjeka. Kratka noga kontinuirano prelazi u stožastu stopu, ravnog dna. Ostaci premaza vidljivi su na obodu i vratu.

**Dimenzije:** vis. 13,4 cm, pr. oboda 2,6 cm, pr. vrata 1,55 cm, šir. trbuha 3,4 cm, pr. dna 2,4 cm.

**Materijal:** keramika / **faktura:** fino pročišćena glina boje Munsell 2.5Y 7/3 (pale brown), s vidljivim sitnim primjesama / **premaz:** većinom otpao boje Munsell 7.5YR 3/1 (very dark gray).

**Literatura:** ovdje kat. br. 1. 25 (vidi druge analogije).

**Provenijencija:** Isa?

**Datacija:** 2. st. – prva polovica 1. st. pr. Kr.

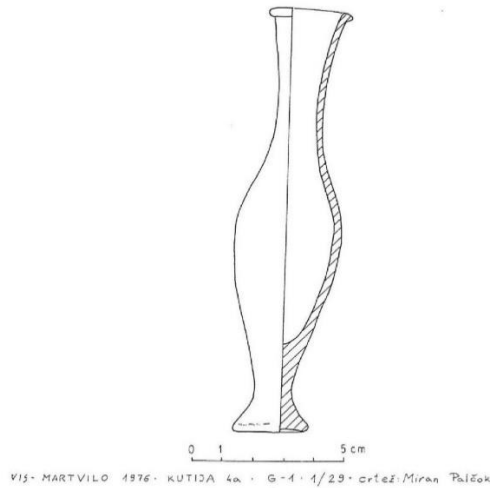

1.31 Unguentarij, inv. br. AMS 57952, GH zbirka (terenska inv. oznaka V-M/'76. 1/30, br. 30 na sl. 1. 2)

**Opis:** vretenasti unguentarij ovalnog tijela, izduženog vrata koji završava obodom trokutastog presjeka. Sačuvan je dio izdužene noge. Sačuvan je premaz na obodu i vratu.

**Dimenzije:** vis. 14,7 cm, pr. oboda 2,3 cm, pr. vrata 1,5 cm, šir. trbuha 4,3 cm.

**Materijal:** keramika / **faktura:** fino pročišćena glina narančastosmeđe boje Munsell 5YR 6/6 (reddish yellow), s rijetkim, sitnim vidljivim primjesama / **premaz:** dobro sačuvan tamnosmeđe boje Munsell 5YR 2.5/1 (black).

**Literatura:** ovdje kat. br. 6.9; Čargo 2010a, str. 194, kat. br. 27; Ugarković 2019, I/2, str. 199, kat. br. 91.9, UNG 31; str. 200, kat. br. 91.11, UNG 32.

**Provenijencija:** Isa?

**Datacija:** razvijeno 2. – 1. st. pr. Kr.

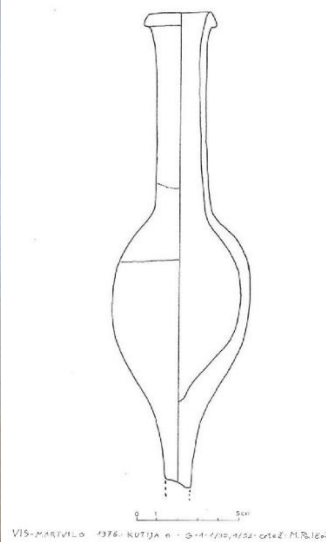

1/30

1.32 Unguentarij, inv. br. AMS 56225, GH zbirka (terenska inv. oznaka V-M/'76. 1/31, br. 31 na sl. 1. 2)

**Opis:** vretenasti unguentarij uskog tijela, dužeg vrata koji se blago širi prema obodu trokutastog presjeka. Kratka noga kontinuirano prelazi u stožastu stopu, ravnog dna.

Ostaci premaza vidljivi su na obodu i vratu. Na vratu zapečeni i premazani ostaci viška gline. Na truhu vidljivi tragovi obrade na kolu.

**Dimenzije:** vis. 11,8 cm, pr. oboda 2,1 cm, pr. vrata 1,35 cm, šir. trbuha 2,9 cm, pr. dna 2,3 cm.

**Materijal:** keramika / **faktura:** fino pročišćena glina boje Munsell 2.5Y 7/4 (pale brown), sa vidljivim, sitnim primjesama / **premaz:** u potpunosti otpao, samo u tragovima vidljiv boje Munsell 2.5Y 3/2 (very dark grayish brown)

**Literatura:** ovdje kat. br. 1. 30 (vidi druge analogije).

**Provenijencija:** Isa?

**Datacija:** 2. st. – prva polovica 1. st. pr. Kr.

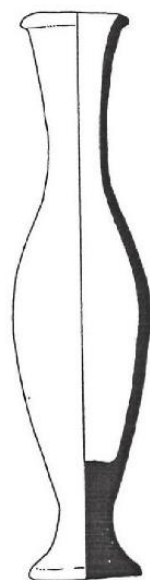

VIS-MARTVILO 1976 • KUTIJA 4b • G-1 • 1/31 • crte ž.M.Palčok

1.33 Unguentarij, inv. br. AMS 55314, GH zbirka (terenska inv. oznaka V-M/'76. 1/12, br. 12 na sl. 1. 2)

**Opis:** cjelovito sačuvan vretenasti unguentarij, izduženog, uskog tijela, dugog vrata koji se blago širi prema oštećenom, četvrtasto zadebljanom obodu. Duga noga s niskom, oštećenom stožastom stopom, dno blago udubljeno. Obod i vrat su premazani (možda je i truh bio premazan?).

**Dimenzije:** vis. 20,4 cm, pr. oboda 2,6 cm, pr. vrata 1,8 cm, šir. trbuha 5,3 cm, pr. dna 2,4 cm

**Materijal:** keramika / **faktura:** boja Munsell 5YR 6/6 (reddish yellow), fino pročišćena glina s rijetkim primjesama / **premaz:** crnosmeđi boja Munsell 5YR 3/1 (very dark gray).

**Literatura:** ovdje 1. 27 (vidi druge analogije).

**Provenijencija:** Isa?

**Datacija:** kasno 2. – 1. st. pr. Kr.



1.34 Stamnoidna piksida, inv. br. AMS 56676, GH zbirka (terenska inv. oznaka V-M/76. 1/45, br. 45 na sl. 1. 2)

**Opis:** cjelovito sačuvana stamnoidna piksida, tijelo naglašenog, zaobljenog profila, okomito izvučenog oboda. Dvije ručke na ovalnog presjeka u obliku slova omega, postavljene su koso na ramenu; jedna ručka je oštećena i djelomično nedostaje. Niska stopa s udubljenim dnom. Na ramenu je tamnosmeđom bojom oslikana deblja linija. Stopa i dno su bili obojeni tamnim premazom.

**Dimenzije:** vis. 7,5 cm, pr. oboda 4,3 cm, šir. trbuha 8,6 cm, pr. dna 3,9 cm

**Materijal:** keramika / **faktura:** fino pročišćena glina boje Munsell 10YR 7/4, bez vidljivih primjesa.

**Provenijencija:** nepoznata

**Literatura:** ovdje kat. br. 1.35; Ugarković 2019, I/2, str. 39, kat. br. 65.1.7, OS 12.; str. 119, kat. br. 180.19, OS 14.

**Datacija:** 3. st. pr. Kr.



1.35 Stamnoidna piksida s poklopcem, inv. br. AMS 56677, GH zbirka (terenska inv. oznaka V-M/76. 1/46, br. 46 na sl. 1. 2)

**Opis:** vidi ovdje kat. br. 1. 45. Ukras je potpuno otpao, ali se u negativu vide ostaci jednostavnog *a fascie* motiva na tijelu posude. Stožasti poklopac sjeda s vanjske strane

oboda, izdiže se prema središnjoj, cilindričnoj ručki koja se širi prema vrhu, a udubljena je u sredini. Ručka poklopca je bila čitava premazana tamnosmeđim premazom. Sačuvana je oslikana tamnosmeđa traka iznad oboda.

**Dimenzije:** piksida: vis. 6,7 cm, pr. oboda 4,1 cm, šir. trbuha 8 cm, pr. dna 3,8 cm; poklopac: vis. 3,5 cm, pr. oboda 5,7 cm

**Materijal:** keramika / **faktura:** fino pročišćena glina boje Munsell 10YR 7/3, (very pale brown) bez vidljivih primjesa / **premaz:** tamnosmeđe boje Munsell 5Y5 3/2 (dark reddish brown).

**Literatura:** vidi kat. br. 1. 34.

**Provenijencija:** nepoznata

**Datacija:** 3. st. pr. Kr.

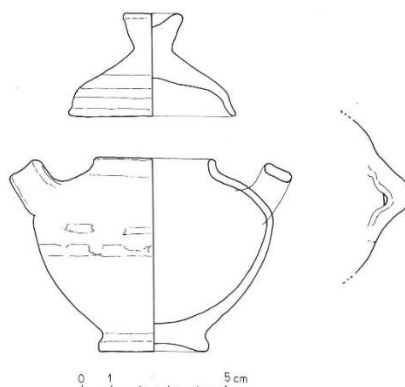

V15-MARTVILO 1976-KUTIDA 4c.0-4.1/46-crtae:Miran Talček

1.36 Bikonična piksida, inv. br. AMS 55321, GH zbirka (terenska inv. oznaka V-M/76. 1/9 (poklopac) i 1/11, br. 9 i 11 na sl. 1. 2)

**Opis:** piksida blagog bikoničnog tijela s kratkim vratom te okomito izvučenim obodom. Na ramenu su dvije ručke u obliku grčkog slova sigma, vodoravno postavljene. Prstenasta stopa, udubljeno dno koje ima središnje ispupčenje. Cijela posuda je bila premazana tamnim premazom koji je većinom otpao. Diskoidalni poklopac profiliranog tijela izdiže se prema središnjoj, cilindričnoj ručki koja se blago širi prema vrhu. Ostaci premaza vidljivi su s unutarnje strane.

**Dimenzije:** vis. 6,9 cm, pr. oboda 5,5 cm, šir. trbuha 7,5 cm, pr. dna 4 cm, (poklopac) vis. 2 cm, pr. 5 cm, pr. ručke 2 cm.

**Materijal:** keramika / **faktura:** fino pročišćena glina boje Munsell 7.5 YR 6/6 (reddish yellow), bez vidljivih primjesa / **premaz:** većinom otpao tamnosmeđe boje Munsell 7.5 YR 371 (very dark gray).

**Literatura:** ovdje kat. br. 16.34, (oblik, bez ručki) ovdje kat. br. 1.40, (oblik, obična slikana) ovdje kat. br. 14.20, (sivopremazana) ovdje kat. br. 14.24; Ugarković 2019, I/1, str. 96, sl. 123; I/2, str. 258, kat. br. 150.15, CP 75, kat. br. 150.15, CP 76.

**Provenijencija:** Isa

**Datacija:** zadnja trećina 2. – 1. st. pr. Kr.

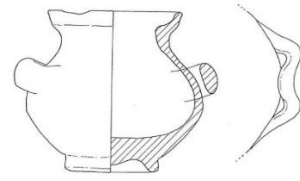

VIS-MARTVILO 1976: KUTIJA 4a - G-1 - 1/19, 1/41 - crteži: Miran Palčak

1.37 Piksida, inv. br. AMS 55317, GH zbirka (terenska inv. oznaka V-M/'76. 1/19, br. 19 na sl. 1. 2)

**Opis:** cjelovito sačuvana piksida, globularnog, blago izduženog tijela naglašenog po sredini, na kojem su urezane dvije plice koncentrične kanelure, bez ručki. Tijelo izravno prelazi u okomito uzdignut obod. Prstenasta stopa, dno je udubljeno sa središnjim ispupčenjem. Na obodu i tijelu vidljivi tragovi premaza.

**Dimenzije:** vis. 5 cm, pr. oboda 5,3 cm, šir. trbuha 7,2 cm, pr. dna 3,4 cm

**Materijal:** keramika / **faktura:** fino pročišćena glina boje Munsell 5Y 5/1 (gray) / **premaz:** većinom otpao boje Munsell GLEY 1 3/1 (very dark gray).

**Literatura:** ovdje kat. br. 50.31; (oblik) Bechtold 1999, T. LIX, 1; Čargo 2010a, str. 258, kat. br. 7; (sa sigma ručkama) Ugarković 2019, I/2, str. 198, kat. br. 91.7, SP 32.

**Provenijencija:** Isa?

**Datacija:** zadnja trećina 2. st. pr. Kr – 1. st. pr. Kr.

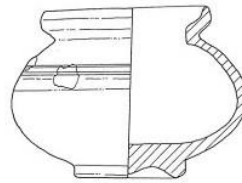

VIS-MARTVILO 1976: KUTIJA 4a - G-1 - 1/19 - crteži: Miran Palčak

1.38 Stannoidna piksida, inv. br. AMS 55318, GH zbirka (terenska inv. oznaka V-M/'76. 1/15, br. 15 na sl. 1. 2)

**Opis:** cjelovito sačuvana piksida loptastog tijela, bez ručki. Okomito uzdignut obod, naglašena, stožasta stopa, dno je ravno.

**Dimenzije:** vis. 6,6 cm, pr. oboda 6 cm, šir. trbuha 7 cm, pr. dna 3,4 cm

**Materijal:** keramika / **faktura:** fino pročišćena glina bez primjesa boje Munsell 2.5Y 6/1 (gray) / **premaz:** u potpunosti otpao, tragovi vidljivi na obodu i tijelu, boje Munsell 2.5Y 4/1 (dark gray).

**Literatura:** (oblik) Morel 1981, T. 203. 7223c 1; Čargo 2010a, str. 258, kat. br. 7-8 (sl. 1, stopa); Ugarković 2019, I/2, str. 259, kat. br. 150.17.

**Provenijencija:** Isa?

**Datacija:** zadnja trećina 2. st. pr. Kr – 1. st. pr. Kr.



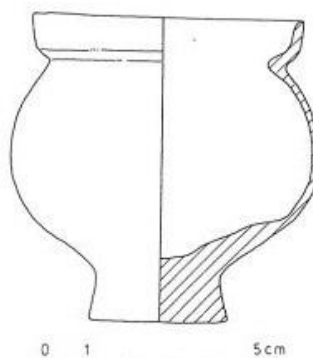

VIŠ-MARTVILO 1976 - KUTIJA 4a - G-1 - 1/35 - crtež: Miran Pulićak

1.39 Stamnoïdna piksida, inv. br. AMS 56228, GH zbirka (terenska inv. oznaka V-M/76. 1/35, br. 35 na sl. 1. 2)

**Opis:** cjelovito sačuvana stamnoïdna piksida bez ručki. Kratki, široki vrat koji završava s okomito izvučenim obodom, blago izvijenim prema van. Zaobljeno tijelo, konveksne stijenke. Prstenasta stopa, dno je udubljeno sa središnjim ispupčenjem koje je otpalo. Vidljivi ostaci tamnosivog premaza u tragovima po čitavoj posudi. Moguće da joj pripada poklopac ovdje kat. br. 1. 41.

**Dimenzije:** vis. 6,9 cm, pr. oboda 6,9 cm, šir. trbuha 7,5 cm, pr. dna 4,2cm

**Materijal:** keramika / **faktura:** fino pročišćena glina bez vidljivih primjesa boje Munsell 2.5 Y 7/2 (light gray) / **premaz:** većinom otpao, mjestimično sačuvan boje Munsell GLEY 1 4/N (dark gray).

**Literatura:** Kirigin 2008, str. 125, kat. br. 82; Čargo 2010a, str. 258, kat. br. 7; Ugarković, Šegvić 2017, str. 167, sl. 6. 3, str. 169, sl. 8. 7; Ugarković 2019 I/2, str. 155, kat. br. 28.25; str. 211, kat. br. 93.8.

**Provenijencija:** Isa

**Datacija:** zadnja trećina 2. – 1. st. pr. Kr.

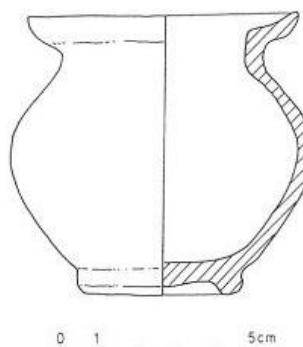

VIŠ-MARTVILO 1976 - KUTIJA 4b - G-1 - 1/35 - crtež: Miran Pulićak

1.40 Stamnoïdna piksida, inv. br. AMS 56227, GH zbirka (terenska inv. oznaka V-M/76. 1/23, br. 23 na sl. 1. 2)

**Opis:** cjelovito sačuvana piksida loptastog tijela s kratkim, širokim vratom te okomito izvučenim obodom, blago izvijenim prema van. Na ramenu ručke u obliku grčkog slova

sigma, vodoravno postavljene. Prstenasta stopa, udubljeno dno koje ima blago središnje ispupčenje. Premaz je potpuno otpao, ostaci vidljivi unutar prstenaste stope.

**Dimenzije:** vis. 8,2 cm, pr. oboda 6,3 cm, šir. trbuha 8 cm, pr. dna 3,4 cm

**Materijal:** keramika / **faktura:** fino pročišćena glina boje Munsell 7.5 YR 6/6 (reddish yellow), bez vidljivih primjesa, premaz u potpunosti otpao.

**Literatura:** ovdje kat. br. 1.36 (vidi druge analogije), 14.23, 16.34, 30.22.

**Provenijencija:** Isa

**Datacija:** zadnja trećina 2. – 1. st. pr. Kr.

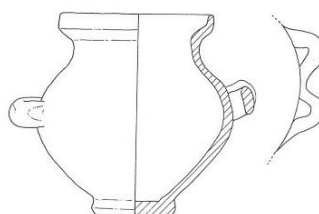

VIS - MARTVILO 1976 - KUTIJA 4 b - G-1-1/25 - crtež: Miran Bilić

1.41 Poklopac, inv. br. AMS 74421, GH zbirka (terenska inv. oznaka V-M/'76. 1/28, br. 28 na sl. 1. 2)

**Opis:** cjelovito sačuvan diskoidalni poklopac, tijelo se izdiže prema središnjoj, cilindričnoj, nemarno oblikovanoj ručki. Moguće da pripada stamoidnoj piksidi ovdje kat. br. 1. 39.

**Dimenzije:** vis. 2,1 cm, pr. 5,7 cm, pr. ručke 2,1 cm.

**Materijal:** keramika / **faktura:** fino pročišćena glina, bez primjesa boje Munsell 5Y6/1 (gray), bez vidljivih ostataka premaza.

**Literatura:** ovdje kat. br. 14.27, 16.37, 50.35; Čargo 2007, str. 40, kat. br. 12; Čargo 2010a, str. 144, kat. br. 25; Ugarković 2019, I/2, str. 242, kat. br. 142.42.

**Provenijencija:** Isa

**Datacija:** zadnja trećina 2. – 1. st. pr. Kr.

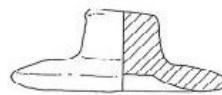

VIS - MARTVILO 1976 - KUTIJA 4 b - G-1-1/28 - crtež: Miran Bilić

1.42 Okov pojase kopče, inv. br. AMS 38708, AZI (terenska inv. oznaka V-M/'76. 1/8, br. 8 na sl. 1. 6)

**Opis:** konzervirani dio okova pojase kopče trapezoidnog oblika, konveksnog presjeka. Na površini nisu vidljivi ukrasi. Ostatci mehanizma za zapinjanje sačuvani su sa stražnje strane.

**Dimenzije:** duž. 13,9 cm, šir. 4,7 cm

**Materijal:** željezo

**Objava:** Kirigin 1986, str. 38, kat. br. 276; Kirigin 2010, str. 195, kat. br. 130; Jovanović 2021d, str. 136, kat. br. 1.

**Literatura:** (oblik, bronca) ovdje kat. br. 6.25, 40.19, 40.20, 51.6, R10.1; Ugarković 2019, I/1, str. 164-165; Paraman, Ugarković 2021, str. 114, 121, T. 1. 1.

**Provenijencija:** nepoznata

**Datacija:** 2. – 1. st. pr. Kr.



1.43 Ogledalo, inv. br. AMS 38717, AZI (terenska inv. oznaka, br. 39 na sl. 1. 6)

**Opis:** oštećeno okruglo ogledalo s podebljanim rubom, bez ukrasa, nema tragova ručke.

**Dimenzije:** pr. 11,3 cm

**Materijal:** bronca

**Objava:** Kirigin 1983, str. 18, br. 3, Kirigin 1986, str. 38, kat. br. 277, Antički Grci 2010, str. 195, kat. br. 129; Jovanović 2021d, str. 143, kat. br. 44.

**Literatura:** ovdje kat. br. 6.26, 16.39, 30.33, 50.40, R2.7; Ugarković 2019, I/1, str. 139; Hempel 2001, T. 31, kat. br. 20; Colivicchi 2002, str. 200-201, kat. br. 28.12; Prohászka 1998, str. 794-796; Pianu 1990, str. 272, T. XIV, str. 291, T. XXXIII. 1; Ivčević 2002, str. 338, kat. br. 6-8, 10.

**Datacija:** helenističko razdoblje – Rimsko Carstvo



### **ULOMCI KOJI NISU NACRTANI NA SL. 1.2, ALI SU PRONAĐENI U G-1/1976. PREMA TERENSKOJ DOKUMENTACIJI**

1.44 Ulomci stolne amfore, AMS 57954, 57957, 57964, GH zbirka

**Opis:** djelomično su sačuvane dvije ručke i ulomak stope stolne amfore. Na ručkama i unutrašnjosti stope sačuvan je kvalitetan, sjajni premaz, koji je mjestimično otpao. Na trakastim ručkama sa središnjim istaknutim rebrom, u gornjem dijelu su sačuvani aplicirani kalemi. Stožasta stopa ima prsten iznad, dno je udubljeno sa blagim središnjim ispupčenjem.

**Dimenzije:** (ručka 1) max. dulj. 11,7 cm, max. šir. 3 cm, deblj. 1,1 cm; (ručka 2) max. dulj. 7,35 cm, max. šir. 3 cm, deblj. 1.1 cm; (stopa) max. vis. 2,55 cm, pr. dna 5,85 cm

**Materijal:** keramika / **faktura:** fino pročišćena glina boje Munsell 7.5YR 7/6 (reddish yellow), bez primjesa / **premaz:** sjajan, mjestimično otpao boje Munsell 5YR 2.5/1 (black)

**Literatura:** Ugarković 2019, I/1, str. 98, sl. 25; I/2, str. 269, kat. br. 158.2, HKS 5; Miše 2015, str. 139-140, kat. br. 144-145.

**Provenijencija:** Isa

**Datacija:** kraj 2. st. pr. Kr.



1.45 Ulomak ručke stolne amfore, AMS 57911, GH zbirka

**Opis:** ulomak trakaste ručke, s istaknutim rebrima na rubovima.

**Dimenzije:** dulj. 6,2 cm, šir. 1,4 cm

**Materijal:** keramika / **faktura:** fino pročišćena glina boje Munsell 5Y 6/2 (light olive gray), bez primjesa, premaz u potpunosti otpao.

**Literatura:** ovdje kat. br. 14.8 (vidi druge analogije); Ugarković, Šegvić 2017, str. 167-169, sl. 7. 3-4.

**Provenijencija:** Isa

**Datacija:** zadnja trećina 2. st. – 1. st. pr. Kr.

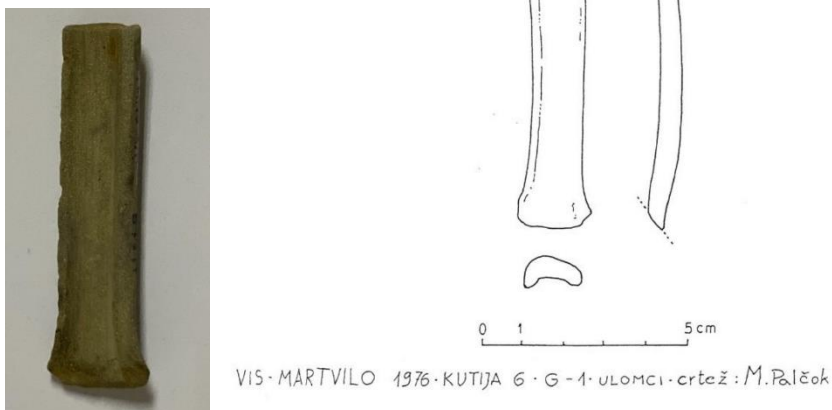

1.46 Ulomak skifa, AMS 57904, GH zbirka

**Opis:** sačuvana je prstenasta stopa skifa, s dijelom noge, dno je udubljeno. Premaz većinom otpao, sačuvan u tragovima iznutra i izvana.

**Dimenzije:** max. visina 2,7 cm, pr. dna 2,9 cm

**Materijal:** keramika / **faktura:** fino pročišćena glina boje Munsell 7.5YR 7/4 (pink), bez primjesa / **premaz:** otpao i izblijeđen boje Munsell 10YR 3/1 (very dark gray).

**Literatura:** ovdje kat. br. 15.3; Ugarković 2019, I/2, str. 17, kat. br. 8.2, CP 3, str. 27, kat. br. 65.7, CP 5, str. 48, kat. br. 90.6, CP 9, str. 71, kat. br. 168.7, CP 15; Babić, Kirigin, Paraman 2020, str. 41-42, T. 3. 10-11; Jeličić Radonić 1995, str. 69, kat. br. 28, str. 82, kat. br. 44, Miše 2005, str. 36, kat. br. 14; Barbarić 2006, str. 52; Borzić 2017, str. 148-149, kat. br. 0/1; Gaucci 2014, str. 260-261, sl. 59; Sparkles, Talcott 1970, str. 84, br. 352-354; Rotroff 1997, T. 107. 1392-1397.

**Provenijencija:** nepoznata; atička?

**Atribucija:** atički skif tipa A (imitacija?)

**Datacija:** zadnja trećina 4. st. - početak 3. st. pr. Kr.



1.47 Ulomak skifa, AMS 57898, GH zbirka

**Opis:** sačuvan je ulomak donjeg dijela skifa, dio tijela koje se sužava prema niskoj diskoidalnoj stopi. Dno je blago udubljeno s istaknutim središnjim ispupčenjem. Premaz je sačuvan na pojasu iznad stope, čitava stopa je bila obojana.

**Dimenzije:** max. visina 3,7 cm, pr. dna 3,5 cm

**Materijal:** keramika / **faktura:** fino pročišćena glina boje Munsell 5Y 8/3 (pale yellow), bez primjesa / **premaz:** otpao i izblijeđen boje Munsell 10R 5/6 (red).

**Literatura:** ovdje kat. br. 1. 13 (vidi druge analogije), 1. 14, 1. 15.

**Provenijencija:** Canosa

**Atribucija:** *Gnathia* keramika, rana KKG.

**Datacija:** prva polovica 3. st. pr. Kr.

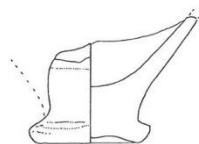

0 1 5cm

VIS-MARTVILO 1976 KUTIJ A 6 - G-1- ulomci - crtež: M. Palčak

1.48 Ulomak skifa / kantara?, AMS 57914, GH zbirka

**Opis:** sačuvan je ulomak profilirane stope s udubljenim dnom i dijelom noge skifa ili kantara. **Dimenzije:** max. visina 1,7 cm, pr. dna 3,7 cm

**Materijal:** keramika / **faktura:** fino pročišćena glina boje Munsell 2.5Y 6/1 (gray), bez primjesa

**Literatura:** ovdje kat. br. 1. 17 (vidi druge analogije).

**Provenijencija:** Isa

**Datacija:** zadnja trećina 2. – 1. st. pr. Kr.



1.49 Ulomak skifa / kantara?, AMS 57735, GH zbirka

**Opis:** sačuvana je profilirana stopa s udubljenim dnom i središnjim ispupčenjem, te dijelom noge skifa ili kantara. Stopa je obojena tamnosivim premazom, kao i unutrašnjost posude.

**Dimenzije:** max. visina 2,65 cm, pr. dna 3,4 cm

**Materijal:** keramika / **faktura:** fino pročišćena glina boje Munsell 2.5Y 6/1 (gray), bez primjesa / **premaz:** izbledio boje Munsell 2.5Y 2.5/1 (black)

**Literatura:** ovdje kat. br. 1. 17 (vidi druge analogije), kat. br. 1. 48.

**Provenijencija:** Isa

**Datacija:** zadnja trećina 2. – 1. st. pr. Kr.



1.50 Ulomak skifa, AMS 57737, GH zbirka

**Opis:** sačuvana je profilirana stopa skifa s udubljenim dnom, na rubovima oštećena.

**Dimenzije:** max. visina 1,3 cm, pr. dna 4,5 cm

**Materijal:** keramika / **faktura:** fino pročišćena glina boje Munsell 7.5YR 6/6 (reddish yellow), bez primjesa.

**Literatura:** ovdje kat. br. 1.16 (vidi druge analogije), 1.51, 5.10 (vidi druge analogije).

**Datacija:** 3. – 1. st. pr. K.



1.51 Ulomak skifa, AMS 57940, GH zbirka

**Opis:** sačuvana je profilirana stopa skifa s udubljenim dnom i dijelom tijela. Premaz je otpao.

**Dimenzije:** max. visina 3,5 cm, pr. dna 4,15 cm

**Materijal:** keramika / **faktura:** fino pročišćena glina boje Munsell 10YR 7/4 (very pale brown), bez primjesa.

**Literatura:** ovdje kat. br. 1.16 (vidi druge analogije)

**Provenijencija:** Canosa?

**Atribucija:** *Gnathia* keramika, KKG?

**Datacija:** 3. st. pr. Kr.

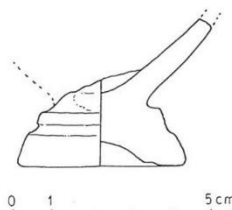

VIŠ-MARTVILO 1976: KUTIJA 6 - G-1. ulomci - crtež: M. Palčok

1.52 Ulomak skifa, AMS 57716, GH zbirka

**Opis:** sačuvana je profilirana stopa skifa sa zaravnjenim, pa udubljenim dnom, nogom te dijelom tijela. Premaz je izbljedio, sačuvan je na dijelu tijela posude i u unutrašnjosti.

**Dimenzije:** max. visina 5,3 cm, pr. dna 4,2 cm

**Materijal:** keramika / **faktura:** fino pročišćena glina boje Munsell 5YR 6/6 (reddish yellow), bez primjesa / **premaz:** izbljedio boje Munsell 5YR 2.5/1 (black)

**Literatura:** ovdje kat. br. 5.10 (vidi druge analogije).

**Provenijencija:** Isa

**Atribucija:** isejska *Gnathia* keramika, tip Miše A1

**Datacija:** zadnja trećina 2. – 1. st. pr. Kr.

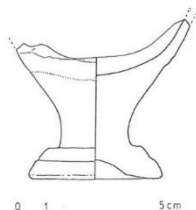

VIŠ-MARTVILO 1976: KUTIJA 6 - G-1. ulomci - crtež: M. Palčok

1.53 Ulomak skifa, AMS 57917, GH zbirka

**Opis:** sačuvan je ulomak ručke i okomitog oboda skifa. Potkovičasta ručka pravokutnog presjeka postavljena je vodoravno ispod oboda. Sačuvan je premaz.

**Dimenzije:** max. dulj. 3,1 cm, max. širina 1,5 cm

**Materijal:** keramika / **faktura:** fino pročišćena glina boje Munsell 10 YR 7/4 (very pale brown), bez primjesa / **premaz:** sjajan, boje Munsell 7.5YR 3/2 (dark brown)

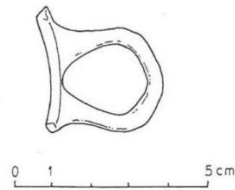

VIS-MARTVILO 1976-KUTIJA 6-G-1-ULOMCI-crtež: M. Pačeko

1.54 Ulomak skifa, AMS 57905, GH zbirka

**Opis:** sačuvan je ulomak ručke i oboda skifa. Ulomak potkovičaste ručke izduljenog presjeka, postavljena je vodoravno ispod oboda. Sačuvan je premaz.

**Dimenzije:** max. dulj. 1,5 cm, max. širina 1,6 cm

**Materijal:** keramika / **faktura:** fino pročišćena glina boje Munsell 2.5Y 6/3 (light yellowish brown), bez primjesa / **premaz:** sjajan, boje Munsell GLEY 1 2.5/N (black)

**Literatura:** Ugarković 2019, I/1, str. 103, sl. 132; Čargo 2021j, str. 202, kat. br. 13.

**Provenijencija:** Isa

**Atribucija:** isejski skif B

**Datacija:** zadnja trećina 2. st. pr. Kr. – 1. st. pr. Kr.



1.55 Ulomak tanjura, AMS 57738, GH zbirka

**Opis:** ulomak oboda tanjura s dijelom tijela. Široki obod je koso izvučen prema van, a završava sa zadebljanim rubom blago uzdignutim put gore.

**Dimenzije:** dulj. 10,1 cm, šir. 7,6 cm, deblj. 0,75 cm

**Materijal:** keramika / **faktura:** fino pročišćena glina boje Munsell 5Y 6/1 (gray), bez primjesa / **premaz:** izbljedio i otpao boje Munsell 2.5Y 3/2 (very dark grayish brown)

**Literatura:** Prag 1992b, str. 298, T.40. 970, 973; Yntema 2005, str. 25, 26, forma 3; Babić, Kirigin, Paraman 2020, str. 50,51, T. 5. 1; Ugarković, Konestra 2018, str. 77, str. 98, T. 2. 29; Paraman, Ugarković 2021, str. 115, T. 2.6.

**Provenijencija:** južna Italija / srednja Dalmacija (Isa?)

**Datacija:** kasno 2. – 1. st. pr. Kr.

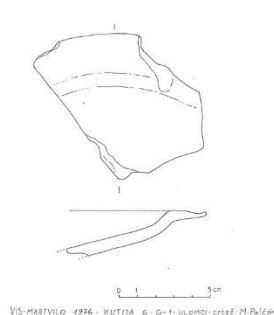

VIS-MARTVILO 1976-KUTIJA 6-G-1-ULOMCI-crtež: M. Pačeko

1.56 Ulomak tanjura, AMS 57732, GH zbirka



**Opis:** ulomak blago okomito izdignutog oboda i tijela tanjura.

**Dimenzije:** dulj. 7 cm, šir. 2,5 cm, deblj. 0,6 cm

**Materijal:** keramika / **faktura:** fino pročišćena glina boje Munsell 2.5Y 5/1 (gray), bez primjesa / **premaz:** izbljedio i otpao boje Munsell GLEY 1 3/N (very dark gray).

**Literatura:** ovdje Jama 2; Ugarković 2019, I/2, 221, kat. br. 104.8, SP 40; Jeličić Radonić 1995, str. 67, kat. br. 19-20; Šešelj 2010, str. 111, kat. br. 1.

**Provenijencija:** srednja Dalmacija (Isa?)

**Datacija:** zadnja trećina 2. – 1. st. pr. Kr.

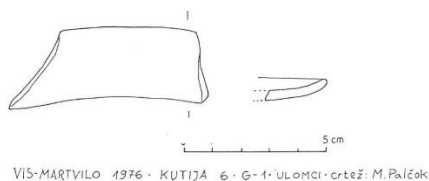

VIS-MARTVILO 4976 - KUTIJA 6 - G-1 - ULOMCI - crtež: M. Palčok

1.57 Ulomci zdjelice / čaše, AMS 57895, 57897, GH zbirka

**Opis:** dva ulomka ljevkaasto izvučenog oboda reljefne sivopremazane zdjelice (čaše) s narebrenim ukrasom ispod oboda. Premaz je mjestimično sačuvan, većinom je izbljedio i otpao.

**Dimenzije:** (ulomak 1) dulj. 4,6 cm, šir. 2,45 cm, deblj. 0,7 cm; (ulomak 2) dulj. 3,2 cm, šir. 2,1 cm, deblj. 0,7 cm

**Materijal:** keramika / **faktura:** fino pročišćena glina boje Munsell 5Y 6/1 (gray), bez primjesa / **premaz:** izbljedio i otpao boje Munsell 5Y 4/1 (dark gray)

**Literatura:** Ugarković 2019, I/2, str. 197, kat. br. 91.2, RELJ SP 3; Kamenjarin 2017, str. 21, kat. br. 10-11; Katić 2009b, T. XVII. 1.

**Provenijencija:** Isa?

**Datacija:** kasno 2. – 1. st. pr. Kr.

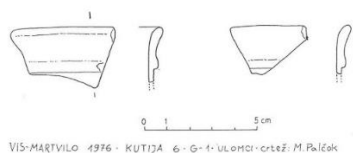

VIS-MARTVILO 4976 - KUTIJA 6 - G-1 - ULOMCI - crtež: M. Palčok

1.58 Ulomak unguentarija, inv. br. AMS 57729, GH zbirka

**Opis:** sačuvan je obod trokutastog presjeka, izvijen prema van i dio vrata vretenastog unguentarija. Na vratu su vidljivi tragovi jedne koncentrične linije u negativu, oslikane bijelom bojom.

**Dimenzije:** vis. 2,9 cm, pr. oboda 2 cm, pr. vrata 2,05 cm.

**Materijal:** keramika / **faktura:** fino pročišćena glina sive boje Munsell 7.5YR 4/1 (dark gray), s vidljivim sitnim bijelim primjesama.

**Literatura:** ovdje 1. 24 (vidi druge analogije)

**Datacija:** kasno 2. st. pr. Kr. – 1. st. pr. Kr.

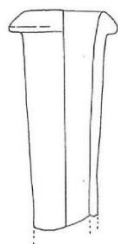

VIŠ-MARTVILO 1976-KUTIJA 6-G-1-ulomci-crtež: M. Palčák

1.59 Dva ulomka unguentarija, inv. br. AMS 57947, inv. br. AMS 57619, GH zbirka  
**Opis:** sačuvana su dva ulomka vjerojatno istog vretenastog unguentarija; dugi, uski vrat na kojem su u gornjem dijelu vidljivi ostaci premaza, a na prijelazu prema trбуhu vidljivi su tragovi koncentrične linije, oslikane smeđom bojom. Drugi ulomak je djelomično sačuvan dio tijela koji se sužava prema cjelovito sačuvanoj nozi s oštećenom stožastom stopom ravnog dna. Unutrašnjost posude je premazana tamnosmeđim premazom.

**Dimenzije:** (ulomak vrata) vis. 8,2 cm, pr. vrata 1,95 cm; (noga unguentarija) vis. 10,4 cm, šir. tijela 6,7 cm, šir. dna 3,7 cm.

**Materijal:** keramika / **faktura:** fino pročišćena glina svijetlo smeđe boje Munsell 7.5YR 6/4 (light brown), bez primjesa / **premaz:** tamnosmeđe boje Munsell 5YR 2.5/1 (black).

**Datacija:** helenističko razdoblje

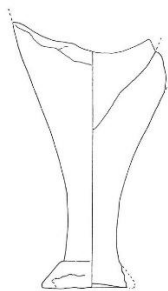

VIŠ-MARTVILO 1976-KUTIJA 6-G-1-ulomci-crtež: Miran Palčák

1.60 Ulomak unguentarija, inv. br. AMS 57966, GH zbirka

**Opis:** sačuvana je noga vretenastog unguentarija s djelomično sačuvanim tijelom koje je bilo premazano, te uskom nogom koja kontinuirano prelazi u stožastu stopu, ravnog dna. Unutrašnjost posude je premazana tamnosmeđim premazom.

**Dimenzije:** vis. 6,8 cm, šir. tijela 4,4 cm, pr. dna 2,3 cm.

**Materijal:** keramika / **faktura:** fino pročišćena glina svijetlo smeđe boje Munsell 7.5YR 6/4 (light brown), bez primjesa / **premaz:** tamnosmeđe boje Munsell 5YR 2.5/1 (black).

**Literatura:** ovdje kat. br. 14.14, 34.7; Hempel 2001, str. 139, oblik 611, tip 3 (vidi druge primjere), str. 251, T. 20. 5; Katić 2009b, str. 132-133, T. XXXII. 4; Čargo 2010a, str. 259, kat. br. 10; Jovanović 2014, str. 106, kat. br. 4 (vidi druge analogije).

**Provenijencija:** Apulija / Isa?

**Datacija:** zadnje tri četvrtine 3. st. pr. Kr.

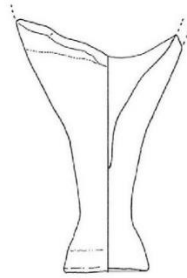

0 1 5 cm

VIŠ-MARTVILO 1976 - KUTIJA 6 - G-1 - ULOMCI - crtež: Miran Paližak

1.61 Ulomak unguentarija, inv. br. AMS 57901, GH zbirka

**Opis:** sačuvan je dio noge vjerojatno vretenastog unguentarija, s plitkom stožastom stopom, blago udubljenog dna, bez premaza.

**Dimenzije:** vis. 3,8 cm, pr. dna 3,1 cm.

**Materijal:** keramika / **faktura:** fino pročišćena glina svijetlo smeđe boje Munsell 5YR 6/4 (light reddish brown), bez primjesa

**Datacija:** helenističko razdoblje



1.62 Ulomak unguentarija, AMS 57724, GH zbirka

**Opis:** sačuvan je dio trbuha vjerojatno vretenastog unguentarija, djelomično s premazom. Vidljivi tragovi obrade na kolu. Unutrašnjost ulomka bez premaza.

**Dimenzije:** šir. 7,4 cm, vis. 5,5 cm, deblj. 0,55 cm.

**Materijal:** keramika / **faktura:** fino pročišćena glina narančastosmeđe boje Munsell 5YR 6/6 (reddish yellow), bez primjesa / **premaz:** izblijeđen, tamnosmeđe boje Munsell 7.5YR 2.5/1 (black).

**Literatura:** ovdje 1. 29 (vidi druge analogije).

**Datacija:** zadnja trećina 3. – 2. st. pr. Kr.



1.63 Ulomak dna tanjura, AMS 57733, GH zbirka

**Opis:** sačuvan je ulomak dna tanjura, s dijelom neukrašenog tijela. Stožasta stopa, dno je udubljeno s istaknutim središnjim ispupčenjem.

**Dimenzije:** pr. dna 4,1 cm, vis. 1,65 cm

**Materijal:** keramika / **faktura:** fino pročišćena glina boje Munsell 5Y 6/2 (light olive gray), bez primjesa / **premaz:** otpao

**Literatura:** ovdje Jama 2; Babić, Kirigin, Paraman 2020, str. 50-51, T. 5. 3, 4.

**Provenijencija:** srednja Dalmacija (Isa?)

**Datacija:** kasno 2. – 1. st. pr. Kr.



1.64 Ulomak guta, AMS 57944, GH zbirka

**Opis:** sačuvan je ulomak guta, s oštećenim obodom i cjedilom s četiri perforacije. Sjajni premaz je mjestimično izbljedio i otpao, sačuvao se u unutrašnjosti i na posudi.

**Dimenzije:** max. visina 2,25 cm, max. širina 5,9, pr. oboda 3,6 cm

**Materijal:** keramika / **faktura:** fino pročišćena glina boje Munsell 7.5YR 7/4 (pink), bez primjesa / **premaz:** sjajan, mjestimično izbljedio boje Munsell 5YR 2.5/1 (black)

**Literatura:** Jovanović 2021g, str. 165, 168, kat. br. 18-19; Krstić 2021, str. 192, sl. 4a-b; Popović 2004, T. 38. 8.290/I; Gamberini 2016, str. 199, kat. br. 353, str. 281. T. 36. 353.

**Provenijencija:** nepoznata

**Datacija:** 3.-2. st. pr. Kr.

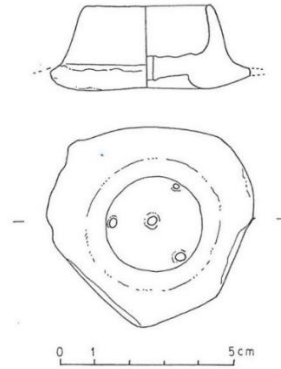

VIS-MARTVILO 1976 · KUTIJA 6 · G-1 · ulomci · crtež: M. Palčok

### **NALAZI IZ G-1/1976. KOJI NISU DOSTUPNI**

1.65 Poklopac (br. 14 na sl. 1. 2)  
Nije dostupan.

1.66 Poklopac (br. 21 na sl. 1. 2)  
Nije dostupan.

1.67 Strigil (br. 6 na sl. 1. 6.)  
Nije dostupan.

1.68 Strigil (br. 32 na sl. 1. 6)  
Nije dostupan.

1.69 Strigil (br. 33 na sl. 1. 6)  
Nije dostupan.

1.70 Strigil (br. 53 na sl. 1. 6)  
Nije dostupan.

1.71 Strigil  
Nije dostupan.

**GROBNICA 2/1976.**

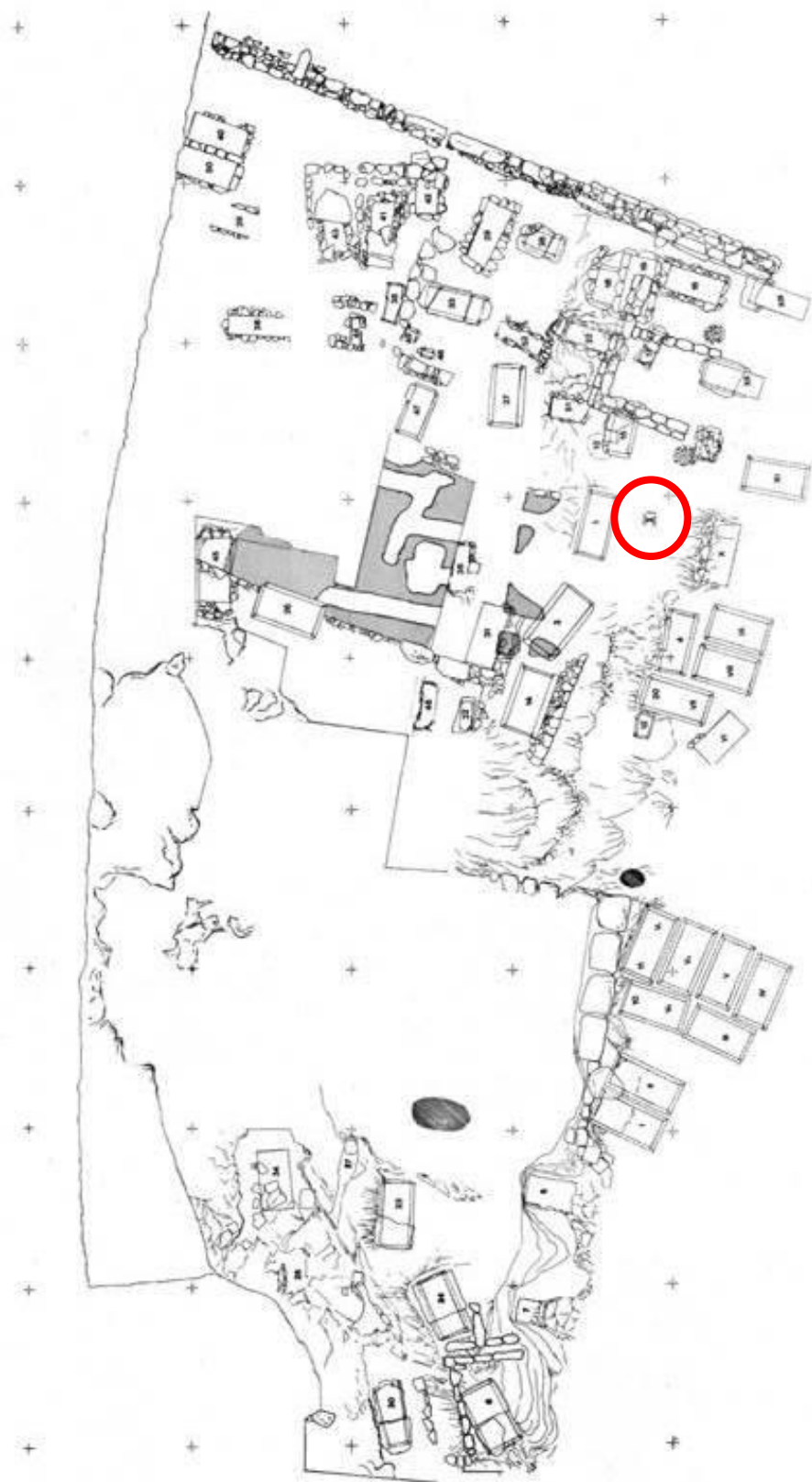

**Sl. 78 Položaj grobnice 2 na planu nekropole (prema Kirigin 1985.)**

|   |
|---|
| <b>Datum otkrića:</b> 14. rujna 1976.   |
| <b>Položaj:</b> zapadna strana igrališta, kvadrant 3D XLIII, 3D LV  |
| <b>Usmjerenje:</b> S-J  |
| <b>Tip grobne arhitekture:</b> Cambi, Kirigin, Marin III; Ugarković Ib dječji<br><b>Opis grobnice:</b> grobnica pravokutnog oblika, sačuvane su tri okomite kamene ploče. Nedostaje ploča pokrovnica.   |
| <b>Dimenzije:</b> dulj. 28 cm, šir. 33cm, dub. 23-25 cm   |
| <b>Stanje očuvanosti grobnica:</b> uništena   |
| <b>Način ukopa:</b> nepoznat  |
| <b>Broj pokojnika:</b> nepoznat   |
| <b>Položaj skeleta / lubanje:</b> nepoznat  |
| <b>Spol i dob pokojnika:</b> nepoznati  |
| <b>Broj dokumentiranih predmeta:</b> 0  |
| <b>Komentar:</b> Podaci su preuzeti iz terenskog dnevnika tadašnjeg voditelja istraživanja dr. sc. Nenada Cambija, tada višeg kustosa AMS. U njegovom "Elaboratu za zaštitna istraživanja helenističke nekropole antičke Ise" iz 1976. g. koji se čuva s ostalom terenskom dokumentacijom, navodi kako je grobnica 2 prethodno bila uništena. |
| <b>Objava:</b> Cambi, Kirigin, Marin 1981, str. 64, sl. 2.  |
| <b>Datacija grobne cjeline:</b> nepoznata   |

**GROBNICA 3/1976.**

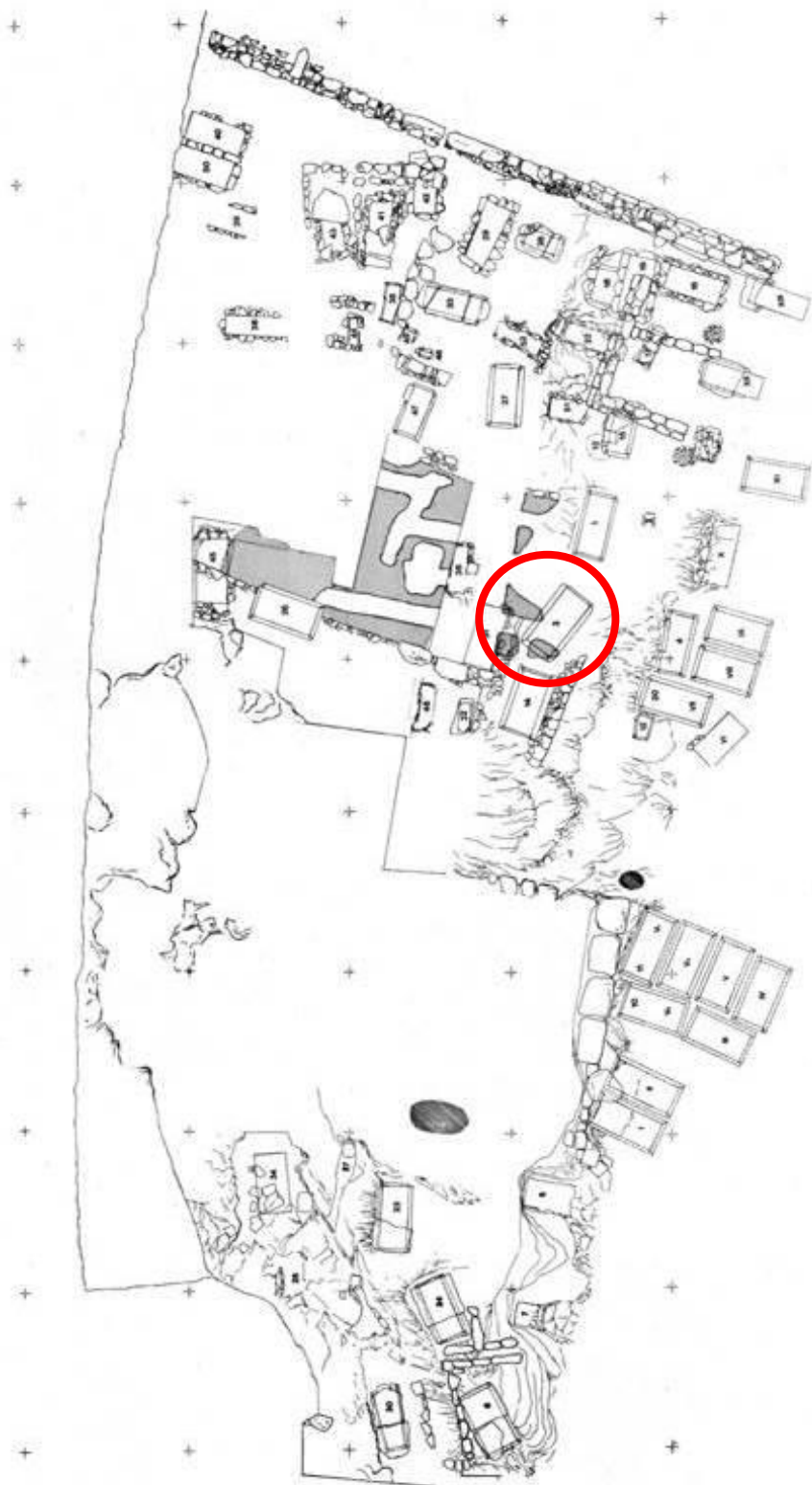

**Sl. 79** Položaj grobnice 3 na planu nekropole (prema Kirigin 1985.)





Sl. 80 Grobnica 3 u trenutku otvaranja (iz terenske dokumentacije 1976. g., AMS)



Sl. 81 Prilozi i kosti u sjevernom dijelu grobnice 3 (iz terenske dokumentacije 1976. g., AMS)

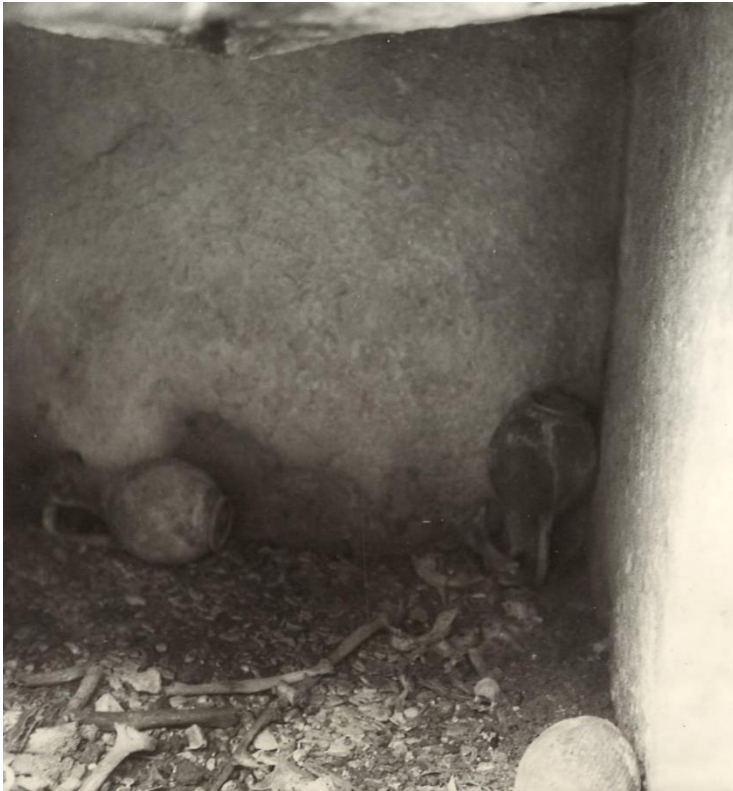

**Sl. 82 Prilozi i kosti u južnom dijelu grobnice 3 (iz terenske dokumentacije 1976. g., AMS)**



**Sl. 83 Prilozi i kosti u južnom dijelu grobnice 3 (iz terenske dokumentacije 1976. g., AMS)**

|   |
|---|
| <b>Datum otkrića:</b> 14. rujna 1976.   |
| <b>Položaj:</b> zapadna strana igrališta, 2C XLII, 3C XLIII   |
| <b>Usmjerenje:</b> SI - JZ  |
| <b>Tip grobne arhitekture:</b> Cambi, Kirigin, Marin I; Čargo Ia; Ugarković Ia  |
| <b>Opis grobnice:</b> četiri okomite kamene ploče tvore pravokutni oblik. Na rubovima duljih, nasuprotnih ploča se nalaze žljebovi za uglavljivanje ploča pokrovnica. Tri manje ploče su prekrivale grobnicu, jedna je napukla. Dno grobnice je od šljunka i gline.   |
| <b>Dimenzije:</b> dulj. 200 cm, šir. 95 cm, dub. 90-93 cm   |
| <b>Stanje očuvanosti grobnice:</b> intaktan, unatoč napukloj ploči pokrovnici, zemlja nije propustila u grob, no nalazi i kosti su bili većinom grupirani na južnoj strani groba.   |
| <b>Način ukopa:</b> inhumacija skeletnih ostataka   |
| <b>Broj, spol i dob pokojnika:</b> 4 (u terenskoj dokumentaciji je navedeno da su kosti poremećene, a u objavi iz 1981. da je riječ o ispremiješanim i raspadnutim kostima odraslih osoba).   |
| <b>Položaj skeleta:</b> 3 lubanje na sjevernoj polovici grobnice, 1 lubanja na južnoj polovici grobnice.  |
| <b>Broj dokumentiranih predmeta:</b> 39   |
| <b>Broj obrađenih predmeta:</b> 38 (1 nedostupan)   |
| <b>Komentar:</b> Podaci su preuzeti iz terenskog dnevnika tadašnjeg voditelja istraživanja dr. sc. Nenada Cambija, tada višeg kustosa AMS. U njegovom "Elaboratu za zaštitna istraživanja helenističke nekropole antičke Ise" iz 1976. g. koji se čuva s ostalom terenskom dokumentacijom, navodi kako je vjerojatno kiša ulazila kroz rupu u pokrovu groba te su teži predmeti ostajali na jednoj strani groba, a većina ih je bila grupirana u južnom uglu zajedno s kostima. Ističe kako su nalazi podizani prema slojevima, no nigdje u dokumentaciji ne postoje oznake slojeva. Početak grobnice je na 150 – 152 cm ispod površine zemlje. |
| <b>Objava:</b> Cambi, Kirigin, Marin 1981a, str. 69-70, T. VII. 1, T. VIII. 1-2, T. IX. 1, T. X-XII; Cambi, Kirigin, Marin 1981b, str. 84-85, sl. 1, sl. 2-6, 7.  |
| <b>Datacija grobne cjeline:</b> 3. st. pr. Kr.  |

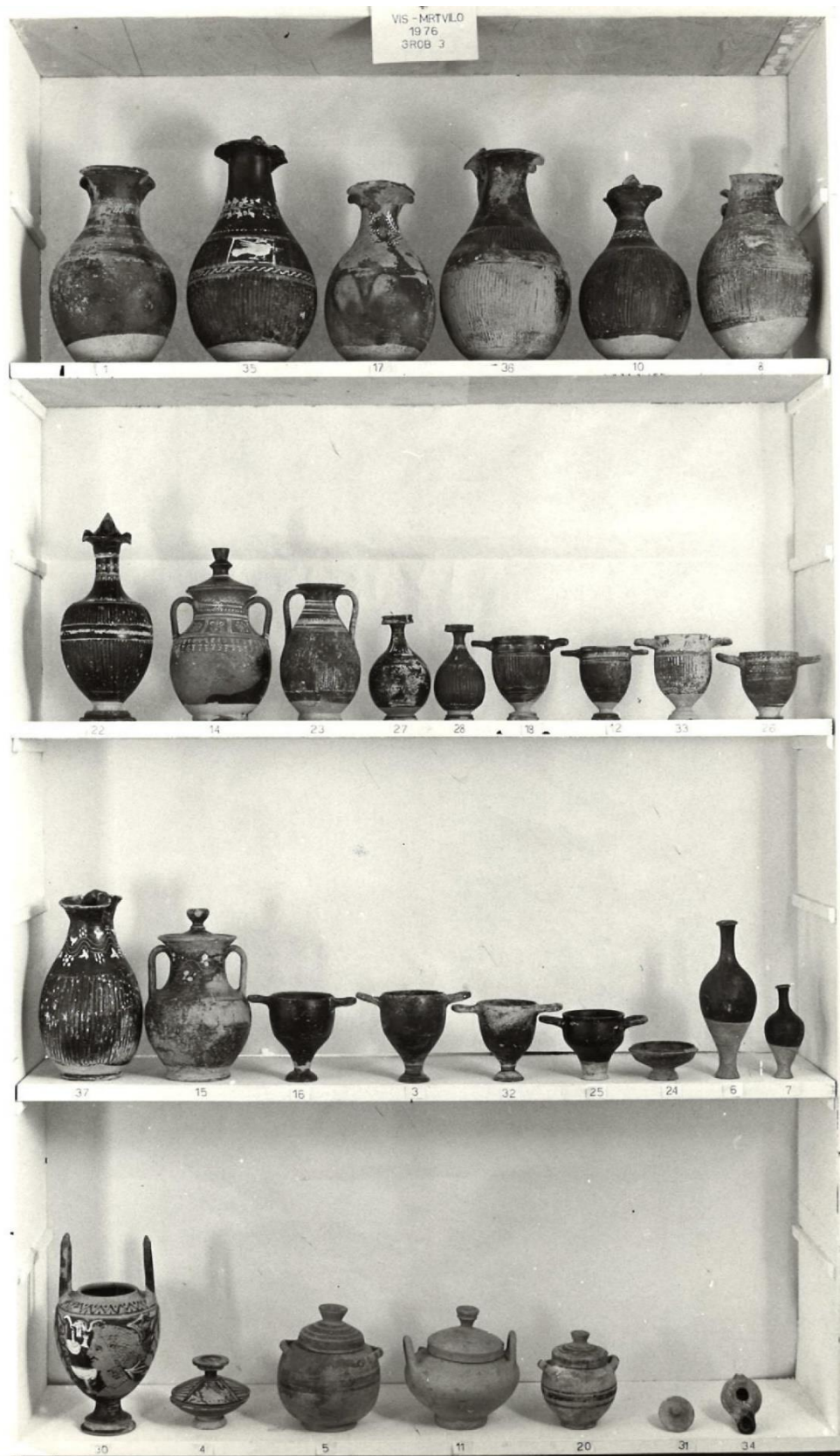

Sl. 84 Keramički nalazi iz grobnice 3 (foto: Ž. Bačić, arhiv AMS)



Sl. 85 Metalni nalazi iz grobnice 3 (foto: Ž. Bačić, arhiv AMS)



Sl. 86 Novac pronaden u grobnici 3 (foto: Ž. Bačić, arhiv AMS)

## KATALOG NALAZA IZ G-3/1976.

3.1 Enohoja, inv. br. AMS Fb-3117, AZI (terenska inv. oznaka V-M/'76. 3/1)

**Opis:** cjelovito sačuvana enohoja ovalnog tijela, kraćeg vrata i trolisnog izljeva. Trakasta ručka izduženog presjeka sa središnjim rebrom, okomito se spušta s izljeva na rame posude. Niska, prstenasta stopa je premazana, pojas iznad nije.

**Ukras:** relativno dobro očuvan ukras izveden je bijelom i žutom bojom na vratu i trбуhu posude. Na vratu ukras stilizirane palmine grane koja završava krugom u sredini, potom slijedi točkasti niz, pa ukras u kombinaciji valovnice i točkica, ispod kojeg je isprepleteni ukras valovnice.

**Dimenzije:** vis. 24,2 cm, max. dulj. oboda 11,2 cm, pr. trбуha 15,2 cm, pr. dna 9,1 cm.

**Materijal:** keramika / **faktura:** fina pročišćena glina boje Munsell 10YR 7/4 (very pale brown), bez vidljivih primjesa / **premaz:** Munsell 5YR 3/1 (very dark grey).

**Objava:** Cambi, Kirigin, Marin 1981a, str. 69, T. X. 1; Cambi, Kirigin, Marin 1981b, str. 84, sl. 5. 1; Kirigin 1986a, str. 30, kat. br. 163; Miše 2015, str. 26; Jovanović 2021c, str. 122, kat. br. 49.

**Literatura:** ovdje kat. br. 3.2, 3.3, (identični ukras, *pestumska pelika*) Čargo 2008b, str. 113, kat. br. 12; (oblik) Čargo 2008b, str. 103-104, 106-107, kat. br. 1, 2, 5, 6; Delli Ponti 1996, str. 154, kat. br. 120; Lippolis 1994, str. 245, sl. 183, faza B1.

**Provenijencija:** Apulija? / Isa?

**Datacija:** kraj 4. st. pr. Kr. – početak 3. st. pr. Kr.



3.2 Enohoja, inv. br. AMS Fb-3119, AZI (terenska inv. oznaka V-M/'76. 3/17)

**Opis:** cjelovito sačuvana enohoja ovalnog tijela, kraćeg vrata i trolisnog izljeva. Trakasta ručka izduženog presjeka sa središnjim rebrom, okomito se spušta s izljeva na rame posude. Niska, prstenasta stopa i pojas iznad nje nisu premazani.

**Ukras:** otpao, na vratu je bijelom bojom oslikan motiv stilizirane grane koja se po sredini razdvaja i završava krugom.

**Dimenzije:** vis. 22,7 cm, max. dulj. oboda 8,8 cm, pr. trбуha 13,2 cm, pr. dna 7,75 cm

**Materijal:** keramika / **faktura:** fina pročišćena glina boje Munsell 7.5 YR 7/6 (reddish yellow), bez vidljivih primjesa / **premaz:** izbljedio i otpao boje Munsell 10 R 4/4 (weak red).

**Objava:** Cambi, Kirigin, Marin 1981a, str. 69, T. X. 17; Cambi, Kirigin, Marin 1981b, str. 84, sl. 5. 17; Kirigin 1986a, str. 31, kat. br. 179; Miše 2015, str. 26; Jovanović 2021c, str. 122, kat. br. 50.

**Literatura:** Ugarković 2019, I/2, str. 68, kat. br. 168.2, GN 4; (oblik) ovdje kat. br. 1.1, 1.2, 1.3, 3.1, 15.1, 22.1, 24.1 (oblik, s kanelurama) 3.3; (ukras) Čargo 2008b, str. 104, kat. br. 3.

**Provenijencija:** Apulija (Taras)

**Atribucija:** *ramo secco con foglie a punti*

**Datacija:** zadnja trećina 4. st. pr. Kr. – početak 3. st. pr. Kr.



3.3 Enohoja, inv. br. AMS Fb-3116, AZI (terenska inv. oznaka V-M/'76. 3/36)

**Opis:** cjelovito sačuvana enohoja, širokog trolisnog izljeva, kratki široki vrat blago se širi prema ovalnom tijelu koje završava niskom, prestanastom stopom premazanom tamnom bojom na rubovima. Trakasta ručka kružnog presjeka okomito se spušta na rame posude, a završava u razini izljeva sa šiljkom. Dno je ravno, pojas iznad stope nije premazan.

**Ukras:** djelomično otpao, kao i premaz; na vratu je bijelom bojom oslikan motiv stilizirane grane koja se po sredini razdvaja i završava krugom (*ramo secco con foglie a punti*). Bijelom linijom odvojen je gornji pojas kanelura od ukrasa na vratu, koji obrubljuje korijen ručke. Duboke, pravilne kanelure su podijeljene u dva pojasa, između kojih se nalazi pojas unutar kojeg je bijelom bojom oslikan niz palmine grančice i rozete. Na korijenu ručke su oslikane četiri kratke okomite linije bijelom bojom.

**Dimenzije:** vis. 26,9 cm, max. dulj. oboda 9,4 cm, pr. trbuha 16,2 cm, pr. dna 8,5 cm

**Materijal:** keramika / **faktura:** fina pročišćena glina boje Munsell 10 YR 6/4 (light yellowish brown), bez vidljivih primjesa / **premaz:** Munsell 2.5 Y 2.5/1 (black).

**Objava:** Cambi, Kirigin, Marin 1981a, str. 69, T. X. 36; Cambi, Kirigin, Marin 1981b, str. 84, sl. 5. 16; Kirigin 1986a, str. 32, kat. br. 198; Jovanović 2021c, str. 122, kat. br. 51.

**Literatura:** (ukras) ovdje kat. br. 3.2 (vidi druge analogije), 22.1; Čargo 2008b, str. 104, kat. br. 3; Miše 2015, str. 69-70, kat. br. 9; Delli Ponti 1996, str. 154, kat. br. 120; (oblik, Rudiae) Bernardini 1961, T. 43. 7-9; (Taras) Lippolis 1994a, str. 245, sl. 183, B2.

**Provenijencija:** Apulija (Taras)

**Atribucija:** *Gnathia* keramika, *ramo secco con foglie a punti*

**Datacija:** 3. st. pr. Kr.



3.4 Enohoja, inv. br. AMS Fb-3115, AZI (terenska inv. oznaka V-M/'76. 3/35)

**Opis:** cjelovito sačuvana enohoja širokog trolisnog izljeva, širokog vrata, okruglog tijela koje završava na niskoj, prstenastoj stopi koja je tamno obojana na rubovima. Dno je ravno, pa udubljeno. Trakasta ručka kružnog presjeka okomito se spušta na rame posude, a završava u visini izljeva s uzdignutom stiliziranom lavljom glavom.

**Ukras:** lavlja glava obojana je bijelom i žutom bojom. Na vratu je motiv bršljana oslikan žutom i bijelom bojom, ispod kojeg je bijelo istočkana linija. Ispod ručke su oslikane vodoravne i okomite bijele linije. Pojasi kanelura omeđeni su crvenom bojom, između kojih je valovnica bijele i žute boje. U gornjem pojasu kanelura je bijelom bojom uokvirena metopa unutar koje naslikana ptica (labud?) bijelom i žutom bojom.

**Dimenzije:** vis. 28,1 cm, max. šir. oboda 8,9 cm, pr. trbuha 16 cm, pr. dna 8,2 cm

**Materijal:** keramika /**faktura:** fino pročišćena glina boje Munsell 2.5 YR 7/4 (very pale brown), bez vidljivih primjesa / **premaz:** dobro sačuvan tamni premaz Munsell 10 YR 2/1 (black).

**Objava:** Cambi, Kirigin, Marin 1981a, str. 69, T. X. 35; Cambi, Kirigin, Marin 1981b, str. 84, sl. 5. 35; Kirigin 1986a, str. 32, kat. br. 197; Jovanović 2021c, str. 123, kat. br. 52.

**Literatura:** (RPR enohoje) ovdje kat. br. 23.1, 24.2, 24.3, 31.1; (pelika) ovdje kat. br. 24.5; (olpa) ovdje kat. br. 3.8; (svadbeni lebet) ovdje kat. br. 32.8; (oblik) Miše 2015, str. 80, kat. br. 27; Katić 2009b, T. XXIII. 1; T. XXIV. 1, T. XXV. 1; Ugarković 2019, I/2, str. 110, kat. br. 180.4, GN 14; Čargo 2008b, str. 108, kat. br. 7; (ukras, Far) Miše 2005, str. 41, kat. br. 31; (Roccavecchia) Gianotta 1996a, str. 46-47, kat. br. 16; (Vaste) Delli Ponti 1996, str. 134-135, kat. br. 79; (oblik) Bernardini 1961, T. 43. 2.

**Provenijencija:** Canosa

**Atribucija:** *Gnathia* keramika, RPR

**Datacija:** početak 3. st. pr. Kr.





3.5 Enohoja, inv. br. AMS Fb-3118, AZI (terenska inv. oznaka V-M/'76. 3/10)

**Opis:** cjelovito sačuvana enohoja, širokog trolisnog izljeva, užeg ravnog vrata, loptasto tijelo završava prstenastom stopom. Dno je udubljeno, stopa i pojas iznad nisu premazani. Trakasta ručka kružnog presjeka okomito se spušta na rame posude, a završava u visini izljeva sa stiliziranom tragičnom maskom.

**Ukras:** tragična maska je obojana bijelom i žutom bojom. Na vratu dvije crvene vodoravne linije stvaraju pojas unutar kojeg se nalazi motiv vitice bršljana s listovima između kojih su točkice, izvedeni bijelom i žutom bojom. Guste i pravilne okomite kanelure nalaze se u pojasu omeđenom dvostrukom vodoravnom kanelurom obojanom crvenom bojom od vrata.

**Dimenzije:** vis. 23,7 cm, max. šir. oboda 7,6 cm, pr. trbuha 13,4 cm, pr. dna 6,3 cm

**Materijal:** keramika /**faktura:** fino pročišćena glina boje Munsell 5 YR 6/6 (reddish yellow), bez vidljivih primjesa / **premaz:** dobro sačuvan tamni premaz Munsell 5 YR 3/1 (very dark gray), mjestimično 7.5 YR 4/2 (brown) do 7.5 YR 3/1 (very dark gray).

**Objava:** Cambi, Kirigin, Marin 1981a, str. 69, T. X. 10; Cambi, Kirigin, Marin 1981b, str. 84, sl. 5. 10; Kirigin 1986a, str. 30, kat. br. 172; Jovanović 2021c, str. 123, kat. br. 53.

**Literatura:** (oblik, Martvilo) Čargo 2010a, str. 224-225, kat. br. 1; Kirigin 2008, str. 81, kat. br. 43; Ugarković 2019, I/2, str. 110, kat. br. 180.4, GN 14; Miše 2015, str. 80-81, kat. br. 28-29; (Vaste) Delli Ponti 1996, str. 134-135, kat. br. 79.

**Provenijencija:** Canosa

**Atribucija:** *Gnathia* keramika, KKG.

**Datacija:** 3. st. pr. Kr.



3.6 Enohoja, inv. br. AMS Fb-3114, AZI (terenska inv. oznaka V-M/'76. 3/22)

**Opis:** cjelovito sačuvana enohoja, trolisnog izljeva, visokog uskog vrata, širi se prema okruglom tijelu koje završava na stožastoj profiliranoj stopi premazanoj tamnom bojom na rubovima. Dno je udubljeno s blagim središnjim ispupčenjem. Trakasta ručka izduljenog presjeka sa središnjim rebrom okomito se spušta na rame posude, a završava u razini izljeva sa s glavom muškarca (Ganimed?).

**Ukras:** vrat, rame i trbuh su ukrašeni tehnikom barbotina, na vratu su između vodoravnih linija bijelom, žutom i crvenom bojom bršljanov friz s točkicama između, te ispod niz ovula. Iznad ramena je niz stiliziranih palmeta povezanih valovnicom. Pravilne kanelure su smještene u dva pojasa na truhu, između njih je vodoravni pojas ukrašen motivom palmine grančice.

**Dimenzije:** vis. 24,9 cm, max. šir. oboda 7 cm, pr. trbuha 11,1 cm, pr. dna 6,8 cm

**Materijal:** keramika /**faktura:** fino pročišćena glina boje Munsell 10 YR 7/4 (very pale brown), bez vidljivih primjesa / **premaz:** dobro sačuvan tamni premaz Munsell 10 YR 2/1 (black).

**Objava:** Cambi, Kirigin, Marin 1981a, str. 69, T. X. 22, T. XII; Cambi, Kirigin, Marin 1981b, str. 84, sl. 5. 22, sl. 7; Kirigin 1986a, str. 31, kat. br. 184; Kirigin 1996, str. 135; Miše 2015, str. 53, 54; Jovanović 2021c, str. 123, kat. br. 54 (vidi druge objave).

**Literatura:** (oblik, hidrija) (Gnathia, Rudiae) Bernardini 1961, str. 15, XXVIII. 1, 5-8; (ukras) Kirigin 2008, str.80, kat. br. 42, str. 82-83, kat. br. 44-45, Miše 2015, str. 122-123, kat. br. 111.

**Provenijencija:** Isa? / Kreta?

**Datacija:** kraj 3. st. pr. Kr.



3.7 Enohoja, inv. br. AMS Fb-3120, AZI (terenska inv. oznaka V-M/'76. 3/37)

**Opis:** cjelovito sačuvana enohoja, široki trolisni izljev, kratki široki vrat blago se sužava prema okruglom tijelu koje završava niskom prstenastom stopom tamno obojenom na rubu. Trakasta ručka izduljenog presjeka sa središnjim rebrom okomito se spušta na rame posude, a završava u razini izljeva s blagim šiljkom.

**Ukras:** ispod vrata je motiv bršljanovog friza s bijelim listovima i točkastim rozetama izvedenima bijelom bojom na urezanoj stabljici. Pravilne guste okomite kanelure nalaze se u pojasu omeđenom vodoravnom kanelurom koja odvaja od vrata i od stope.

**Dimenzije:** vis. 21,8 cm, max. šir. oboda 8,25 cm, pr. trbuha 12,6 cm, pr. dna 7,6 cm

**Materijal:** keramika /**faktura:** fino pročišćena glina boje Munsell 10 YR 7/4 (very pale brown), bez vidljivih primjesa / **premaz:** dobro sačuvan tamni premaz Munsell 5 YR 3/1 (very dark gray).

**Objava:** Cambi, Kirigin, Marin 1981a, str. 69, T. XI. 37; Cambi, Kirigin, Marin 1981b, str. 84, sl. 6. 37; Kirigin 1986a, str. 32, kat. br. 199; Miše 2015, str. 53-54; Jovanović 2021c, str. 123, kat. br. 55.

**Literatura:** (ukras) Miše 2005, str. 37-38, kat. br. 32, sl. 19; (oblik) Lippolis 1994, str. 245, B2/C; (oblik, pelika) Ugarković 2019, I/2, str. 135, kat. br. 29.3, GN 39.

**Provenijencija:** Apulija / Isa?

**Datacija:** kraj 3. – 2. st. pr. Kr.



3.8 Olpa, inv. br. AMS Fb-3132, AZI (terenska inv. oznaka V-M/'76. 3/8)

**Opis:** gotovo cjelovito sačuvana olpa, nedostaje dio okomito izvijenog oboda. Široki, kratki vrat širi se prema okruglom tijelu koje završava s niskom, prstenastom stopom. Dno je udubljeno, stopa i pojas iznad nisu premazani.

**Ukras:** pojas vrata omeđen je s dvije vodoravne crvene linije, te nekoliko vodoravnih bijelih linija, unutar kojih je ukras točkastog motiva izveden bijelom i žutom bojom. Guste, pravilne okomite kanelure su podijeljene u dva pojasa između kojih je vodoravni pojas. Omeđen je crvenom bojom unutar kojeg se nalazi niz kratkih, vodoravnih linija izvedenih bijelom bojom. U gornjem pojasu kanelura je metopa omeđena bijelom bojom unutar koje je motiv ptice (golubica).

**Dimenzije:** vis. 22,4 cm, max. šir. oboda 7,9 cm, pr. trbuha 14,1 cm, pr. dna 6 cm

**Materijal:** keramika /**faktura:** fino pročišćena glina boje Munsell 5 YR 7/4 (pink), bez vidljivih primjesa / **premaz:** Munsell 5 YR 4/1 (dark gray) do 5YR 3/1 (very dark gray)

**Objava:** Cambi, Kirigin, Marin 1981a, str. 69, T. X. 8; Cambi, Kirigin, Marin 1981b, str. 84, sl. 5. 8; Kirigin 1986a, str. 30, kat. br. 170; Jovanović 2021c, str. 123, kat. br. 56.

**Literatura:** (RPR enohoje) ovdje kat. br. 3.4 (vidi druge analogije); (oblik) Lanza 2005, str. 69, kat. br. 18; (Vieste, drugačiji izljev i obod, RPR) Pacilio 2008, str. 33, kat. br. 6882

**Provenijencija:** Canosa

**Atribucija:** *Gnathia* keramika, RPR.

**Datacija:** prva polovica 3. st. pr. Kr.



3.9 Pelika, inv. br. AMS Fb-3131, AZI (terenska inv. oznaka V-M/'76. 3/14)

**Opis:** cjelovito sačuvana pelika, loše pečena, širokog oboda vodoravno izvučenog prema van, kratki široki vrat blago se širi prema okruglom tijelu koje završava na niskoj, prstenastoj stopi. Dno je udubljeno, stopa i pojas iznad nisu obojani. Dvije trakaste ručke sa središnjim rebrom izduljenog presjeka spuštaju se okomito na rame posude, a završavaju ispod oboda. Vjerojatno pripada poklopac kat. br. 3.29.

**Ukras:** s jedne strane, odmah ispod oboda motiv palmine grančice koje završava u krugu, preko njega je vodoravna crvena linija. Na samom vratu pojas za metope uokvirene bijelom bojom unutar kojih su motivi rozeta i palmeta, odijeljen je sa dvije vodoravne crvene i bijele linije. Ispod njih, na ramenu je niz okomito postavljenih listova bršljana izveden žutom bojom, ispod kojeg je niz od četiri točkice izveden bijelom bojom. S druge strane, ispod oboda su dvije vodoravne linije bijelom bojom između kojih je crvena linija, a iznad kojih je ukras motiva „nazbuljene pile“.

**Dimenzije:** vis. 15,6 cm, pr. oboda 8,4 cm, pr. trbuha 12 cm, pr. dna 6,8 cm

**Materijal:** keramika /**faktura:** fino pročišćena glina boje Munsell 7.5 YR 6/6 (reddish yellow), bez vidljivih primjesa / **premaz:** Munsell 7.5 YR 5/3 (brown) do 7.5YR 2.5/1 (black)

**Objava:** Cambi, Kirigin, Marin 1981a, str. 69, T. X. 14; Cambi, Kirigin, Marin 1981b, str. 84, sl. 5. 14, Kirigin 1986a, str. 31, kat. br. 176; Jovanović 2021c, str. 123, kat. br. 56.

**Literatura:** ovdje kat. br. 22.2; Cambi, Kirigin, Marin 1981a, T. XI. 15 (izgubljena); („pestanska“ pelika iz Visa) Čargo 2008b, str. 113, kat. br. 12; (oblik) Ugarković 2019, I/2, str. 113-115, kat. br. 180.7-180.9.

**Provenijencija:** Kampanija (Pestum) / Isa?

**Datacija:** prva polovica 3. st. pr. Kr.



3.10 Pelika, inv. br. AMS Fb-3129, AZI (terenska inv. oznaka V-M/'76. 3/23)

**Opis:** cjelovito sačuvana pelika, izvijenog oboda prema vani, horizontalni otvor. Kratki vrat širi se prema vrećastom trбуhu koji završava na niskoj prstenastoj stopi, dno je udubljeno. Stopa i pojas iznad nisu obojani. Ispod oboda trakaste ručke ovalnog presjeka. Vjerojatno joj pripada poklopac kat. br. 3.31.

**Ukras:** odmah ispod oboda s obje strane vrata posude je oslikani ukras od vodoravnih bijelih i crvenih linija, te motiv „nazubljene pile“ izveden žutom bojom. Korijen ručke ukrašen je vodoravnim i okomitim bijelim linijama. Pojas u kojem su pravilne, okomite kanelure, odvojen je od ukrasa na vratu dvostrukom vodoravnom kanelurom obojanom crvenom bojom.

**Dimenzije:** vis. 16,1 cm, pr. oboda 6 cm, pr. trбуha 9,8 cm, pr. dna 5,4 cm

**Materijal:** keramika /**faktura:** fino pročišćena glina boje Munsell 7.5 YR 6/6 (reddish yellow), bez vidljivih primjesa / **premaz:** Munsell 5 YR 2.5/1 (black).

**Objava:** Cambi, Kirigin, Marin 1981a, str. 69, T. X. 23; Cambi, Kirigin, Marin 1981b, str. 84, sl. 5. 23; Kirigin 1986a, str. 31, kat. br. 185; Jovanović 2021c, str. 124, kat. br. 59.

**Literatura:** ovdje kat. br. 18.1; Miše 2015, str. 87-90, kat. br. 41-46; Ugarković 2019, I/2, str. 116, kat. br. 180.10, GN 38; Čargo 2008b, str. 115, kat. br. 14; (Taras) D'Amicis 1996, str. 437; Delli Ponti 1996, str. 137, kat. br. 86.

**Provenijencija:** Canosa

**Atribucija:** *Gnathia* keramika, KKG.

**Datacija:** sredina 3. st. pr. Kr.

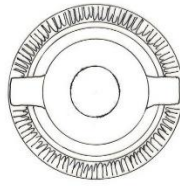

V-M / 76  
3/23

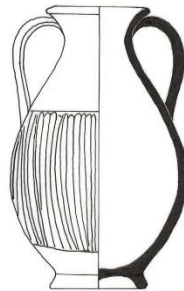

3.11 Skif, inv. br. AMS Fb-3125, AZI (terenska inv. oznaka V-M/76. 3/25)

**Opis:** cjelovito sačuvan skif oboda izvučenog prema van ispod kojeg su dvije vodoravne ručke ovalnog presjeka. U gornjem dijelu posude široko kuglasto tijelo naglo se spušta na konveksnu stožastu nogu koja završava prstenastom stopom. Donji dio noge i stope nisu obojani.

**Dimenzije:** vis. 7,9 cm, pr. oboda 7,6 cm, pr. trbuha 7,8 cm, pr. dna 3,3 cm

**Materijal:** keramika / **faktura:** fino pročišćena glina boje Munsell 5 YR 7/6 (reddish yellow), bez vidljivih primjesa / **premaz:** dobro sačuvan Munsell 5 YR 2.5/1 (black).

**Objava:** Cambi, Kirigin, Marin 1981a, str. 69, T. XI. 25; Cambi, Kirigin, Marin 1981b, str. 84, sl. 6. 25; Kirigin 1986a, str. 31, kat. br. 187; Jovanović 2021c, str. 124, kat. br. 60.

**Literatura:** ovdje kat. br. 1.46, 15.3; Jovanović 2021g, str. 167, kat. br. 10; Gaucci 2014, str. 260-261, sl. 59; Čargo 2010a, str. 232, kat. br. 9, Čargo 2008b, str. 123-124, kat. br. 22-23; Borzić 2017, str. 148-149, kat. br. 0/1; str. 198-199, kat. br. 6/1, 6/2; Edwards 1975, str. 69, kat. br. 331, T. 13. 331, T. 50. 331.

**Provenijencija:** istočnojadranska radionica / južnoitalska radionica?

**Atribucija:** imitacija atičkog tipa A

**Datacija:** kraj 4. – početak 3. st. pr. Kr.

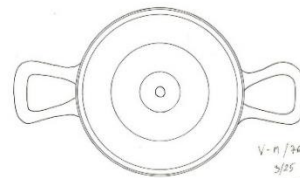

V-n / 96  
5/25  
n M

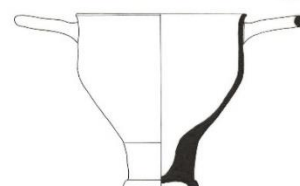

3.12 Skif, inv. br. AMS Fb-3123, AZI (terenska inv. oznaka V-M/76. 3/26)

**Opis:** cjelovito sačuvan skif, okomitog oboda, poluloptastog, izduženog tijela, koje se spušta prema niskoj, diskoidalnoj stopi čiji je rub premazan. Dno je blago udubljeno. Potkovičaste ručke su vodoravne, blago zakošene put gore, polukružnog presjeka.

**Ukras:** s jedne strane slikani ukrasi započinju odmah ispod oboda, izvedeni su kombinacijom bijelih, žutih i crvenih vodoravnih linija, te bijelih kosih (motiv „nazubljene pile“) i točkastih linija. S druge strane ukras se sastoji od niza bijelih vodoravnih i točkastih linija.

**Dimenzije:** vis. 7,9 cm, pr. oboda 6,8 cm, pr. dna 3,3 cm

**Materijal:** keramika /**faktura:** fino pročišćena glina boje Munsell 10 YR 7/3 (very pale brown), bez vidljivih primjesa / **premaz:** dobro sačuvan Munsell 10 YR 2/2 (very dark brown) do 7.5 YR 3/2 (dark brown).

**Objava:** Cambi, Kirigin, Marin 1981a, str. 69, T. X. 26; Kirigin 1986a, str. 31, kat. br. 188; Miše 2015, str. 28; Jovanović 2021c, str. 124, kat. br. 61.

**Literatura:** ovdje kat. br. 1.13 (vidi druge analogije); Ugarković 2019, I/1, str. 79; I/2, str. 117, kat. br. 180.13; (oblik i ukras); Miše 2015, str. 91, kat. br. 48; Čargo 2008b, str. 118, kat. br. 17.

**Provenijencija:** Canosa

**Atribucija:** *Gnathia* keramika, rana KKG.

**Datacija:** prva polovica 3. st. pr. Kr.



3.13 Skif, inv. br. AMS Fb-3121, AZI (terenska inv. oznaka V-M/76. 3/18)

**Opis:** cjelovito sačuvan skif, poluloptastog tijela blagog S-profila. Kraća noga završava s profiliranom stožastom stopom obojanom tamnim premazom. Dno je udubljeno.

Ručke su vodoravno postavljene, potkovičaste, polukružnog presjeka.

**Ukras:** otpao, smješten odmah ispod oboda, izveden je kombinacijom crvenih, bijelih i žutih vodoravnih linija, uz motiv „nazubljene pile“ bijelom bojom. Ispod ukrasa i ručki slijedi pojas pravilnih okomitih kanelura, razdvojen s dvije vodoravne kanelure od ukrasa na vratu i noge.

**Dimenzije:** vis. 9,8 cm, pr. oboda 7,2 cm, pr. trbuha 7,1 cm, pr. dna 3,9 cm

**Materijal:** keramika /**faktura:** fino pročišćena glina boje Munsell 7.5 YR 7/4 (pink), bez vidljivih primjesa / **premaz:** relativno dobro očuvan, mjestimično istrošen Munsell 7.5 YR 2.5/1 (black).

**Objava:** Cambi, Kirigin, Marin 1981a, str. 69, T. X. 18; Kirigin 1986a, str. 31, kat. br. 180; Kirigin 1986a, str. 31, kat. br. 180; Miše 2015, str. 28; Jovanović 2021c, str. 124, kat. br. 62.

**Literatura:** ovdje kat. br. 3.14, 3.15; Ugarković 2019, I/1, str. 79, I/2, str. 117-118, kat. br. 180.14-180.17; Miše 2015, str. 95, kat. br. 59 (vidi druge analogije).

**Provenijencija:** Canosa



**Atribucija:** *Gnathia* keramika, KKG.

**Datacija:** 3. st. pr. Kr.

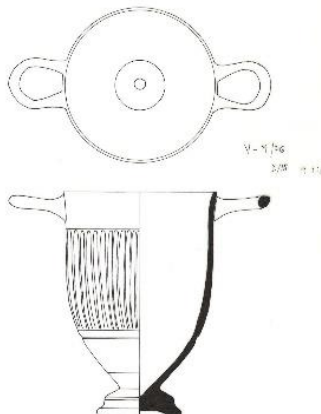
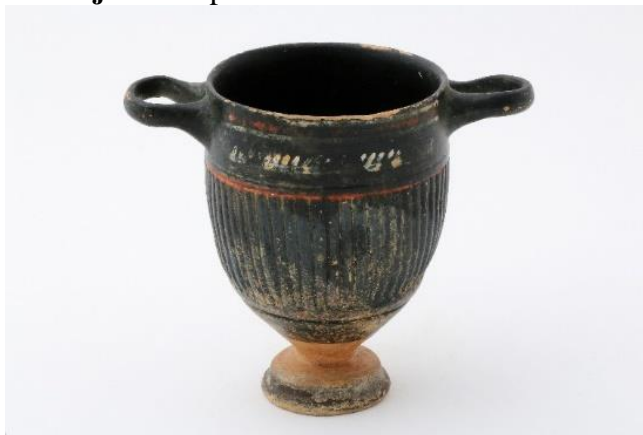

3.14 Skif, inv. br. AMS Fb-3122, AZI (terenska inv. oznaka V-M/76. 3/12)

**Opis:** cjelovito sačuvan skif, poluloptastog tijela blagog S-profila. Kraća noga završava s profiliranom stožastom stopom obojanom tamnim premazom, pojas iznad je nepremazan. Dno je udubljeno. Ručke su vodoravno postavljene, potkovičaste, polukružnog presjeka.

**Ukras:** slikani ukras je smješten odmah ispod oboda, a izveden je kombinacijom bijelih i crvenih vodoravnih linija, uz motiv „nazubljene pile“ žutom bojom. Ispod ukrasa i ručki slijedi pojas okomitih kanelura, u gornjem dijelu razdvojen s jednom kanelurom, u donjem dijelu razdvojen s dvije paralelene vodoravne kanelure.

**Dimenzije:** vis. 8,8 cm, pr. oboda 6,1 cm, pr. trbuha 6,3 cm, pr. dna 3,45 cm

**Materijal:** keramika / **faktura:** fino pročišćena glina boje Munsell 7.5 YR 7/4 (pink), bez vidljivih primjesa / **premaz:** dobro sačuvan Munsell 10 YR 2/1 (black).

**Objava:** Cambi, Kirigin, Marin 1981a, str. 69, T. X. 12; Kirigin 1986a, str. 30, kat. br. 174; Miše 2015, str. 28; Jovanović 2021c, str. 124, kat. br. 63.

**Literatura:** ovdje kat. br. 3.13 (vidi druge analogije).

**Provenijencija:** Canosa

**Atribucija:** *Gnathia* keramika, KKG.

**Datacija:** 3. st. pr. Kr.



3.15 Skif, inv. br. AMS Fb-3126, AZI (terenska inv. oznaka V-M/76. 3/33)

**Opis:** cjelovito sačuvan skif, poluloptastog tijela blagog S-profila. Kraća noga završava s profiliranom stožastom stopom, koja nije premazana, kao ni pojas iznad. Dno je udubljeno. Ručke su vodoravno postavljene, potkovičaste, polukružnog presjeka.

**Ukras:** slikani ukras je većinom otpao, smješten je odmah ispod oboda, a izveden je kombinacijom bijelih i crvenih vodoravnih linija, uz motiv „nazubljene pile“ bijelom bojom. Ispod ukrasa i ručki slijedi pojas okomitih kanelura, razdvojen s dvije vodoravne kanelure.

**Dimenzije:** vis. 9,7 cm, pr. oboda 6,6 cm, pr. trbuha 6,3 cm, pr. dna 3,9 cm

**Materijal:** keramika /**faktura:** fino pročišćena glina boje Munsell 10 YR 7/3 (very pale brown), bez vidljivih primjesa / **premaz:** većinom otpao Munsell 2.5 Y 3/1 (very dark grey).

**Objava:** Cambi, Kirigin, Marin 1981a, str. 69, T. X. 33; Kirigin 1986a, str. 32, kat. br. 195; Miše 2015, str. 28; Jovanović 2021c, str. 125, kat. br. 64.

**Literatura:** ovdje kat. br. 3.13 (vidi druge analogije).

**Provenijencija:** Canosa

**Atribucija:** *Gnathia* keramika, KKG.

**Datacija:** 3. st. pr. Kr.



3.16 Skif, inv. br. AMS Fb-3127, AZI (terenska inv. oznaka V-M/'76. 3/16)

**Opis:** cjelovito sačuvan skif, širokog oboda ispod kojeg su vodoravne ručke polukružnog presjeka. Ovalno tijelo sužava se na niskoj nozi koja završava s nakošenom stožastom stopom, dno je udubljeno. Skif je cjelovito premazan crnom bojom osim uskog pojasa iznad stope.

**Dimenzije:** vis. 10,2 cm, pr. oboda 7,45 cm, pr. trbuha 7,8 cm, pr. dna 3,9 cm

**Materijal:** keramika /**faktura:** fino pročišćena glina boje Munsell 10 YR 6/4 (light yellowish brown), bez vidljivih primjesa / **premaz:** mjestimično izblijeđen od Munsell 10 YR 3/1 (very dark grey) do 7.5 YR 5/4 (brown).

**Objava:** Cambi, Kirigin, Marin 1981a, str. 69, T. XI. 16; Cambi, Kirigin, Marin 1981b, str. 84, sl. 6. 16; Kirigin 1986a, str. 31, kat. br. 176; Jovanović 2021c, str. 125, kat. br. 65.

**Literatura:** ovdje kat. br. 3.17, 3.18; Čargo 2008b, str. 125, 126, kat. br. 24, 25; Čargo 2010a, str. 94, kat. br. 25; Κυριακού – Ζαφειροπούλου 2011, str. 59, T. 14. β. 1.

**Provenijencija:** nepoznata

**Datacija:** 3. st. pr. Kr.



3.17 Skif, inv. br. AMS Fb-3128, AZI (terenska inv. oznaka V-M/76. 3/3)

**Opis:** vidi kat. br. 17, ručke su blago zakošene put gore.

**Dimenzije:** vis. 10,4 cm, pr. oboda 7,75 cm, pr. trbuha 8,2 cm, pr. dna 3,75 cm

**Materijal:** keramika /**faktura:** fino pročišćena glina boje Munsell 2.5 YR 7/3 (pale brown), bez vidljivih primjesa / **premaz:** relativno dobro sačuvan Munsell 10 YR 4/1 (dark grey).

**Objava:** Cambi, Kirigin, Marin 1981a, str. 69, T. XI. 3; Cambi, Kirigin, Marin 1981b, str. 84, sl. 6. 3; Kirigin 1986a, str. 30, kat. br. 165; Jovanović 2021c, str. 125, kat. br. 66.

**Literatura:** ovdje kat. br. 3. 16 (vidi druge analogije) i 3. 18.

**Provenijencija:** Isa

**Datacija:** 3. st. pr. Kr.

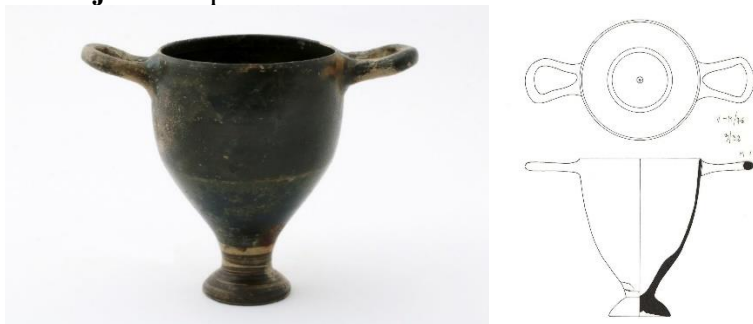

3.18 Skif, inv. br. AMS Fb-3124, AZI (terenska inv. oznaka V-M/76. 3/32)

**Opis:** vidi kat. br. 3. 17.

**Dimenzije:** vis. 9,1 cm, pr. oboda 7,1 cm, pr. trbuha 7,6 cm, pr. dna 3,6 cm

**Materijal:** keramika /**faktura:** fino pročišćena glina boje Munsell 2.5 Y 7/3 (pale brown), bez vidljivih primjesa / **premaz:** relativno dobro sačuvan Munsell 5 YR 2.5/1 (black).

**Objava:** Cambi, Kirigin, Marin 1981a, str. 69, T. XI. 32; Cambi, Kirigin, Marin 1981b, str. 84, sl. 6. 32, Kirigin 1986, str. 32, kat. br. 194; Jovanović 2021c, str. 125, kat. br. 67.

**Literatura:** ovdje kat. br. 3. 16 (vidi druge analogije) i 3. 17.

**Provenijencija:** Isa

**Datacija:** 3. st. pr. Kr.

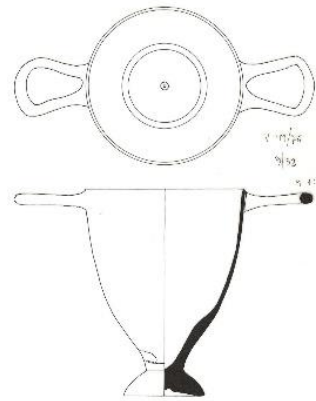

3.19 Boca, inv. br. AMS Fb-3135, AZI (terenska inv. oznaka V-M/76. 3/27)

**Opis:** cjelovito sačuvana boca vodoravnog, široko izvučenog, profiliranog oboda, kratkog vrata na kojem su oslikane bijele okomite linije, tijela zaobljenog u donjem dijelu, završava na profiliranoj stožastoj stopi koja je premazana crnom bojom. Dno je udubljeno. Na prijelazu ramena i trbuha posude izmjenjuju se paralelne vodoravne linije oslikane bijelom i crvenom bojom, nakon kojih slijedi mrežasti ukras u bijeloj boji na trбуhu. Oslikani ukras djelomično je otpao.

**Dimenzije:** vis. 12,5 cm, pr. oboda 3,8 cm, pr. trбуha 7,5 cm, pr. dna 4,1 cm

**Materijal:** keramika /**faktura:** fino pročišćena glina bez vidljivih primjesa / **premaz:** Munsell 5Y 2.5/1 (black).

**Objava:** Cambi, Kirigin, Marin 1981a, str. 69, T. X. 27; Cambi, Kirigin, Marin 1981b, str. 84, sl. 5. 27; Kirigin 1986a, str. 31, kat. br. 189; Miše 2015, str. 29-30; Čargo 2017, str. 188-189, kat. br. 12, sl. 12; Jovanović 2021c, str. 125, kat. br. 68.

**Literatura:** Bernardini 1961, str. 22, br. 6, T. 46. 6; Lippolis 1994, str. 255, sl. 190. B2; Čargo 2017, str. 188, kat. br. 11, 13.

**Provenijencija:** Apulija

**Atribucija:** *Gnathia* keramika

**Datacija:** prva četvrtina 3. st. pr. Kr.

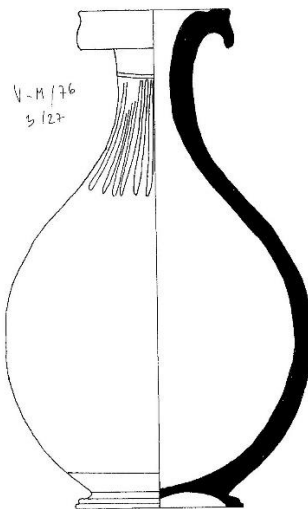

3.20 Boca, inv. br. AMS Fb-3134, AZI (terenska inv. oznaka V-M/'76. 3/28)

**Opis:** sličnog oblika kao i kat. br. 3. 20, ali je tijelo vrećastije, te je prekriveno kanelurama.

**Dimenzije:** vis. 11,3 cm, pr. oboda 3,8 cm, pr. trbuha 6,1 cm, pr. dna 4,1 cm

**Materijal:** keramika /**faktura:** fino pročišćena glina bez vidljivih primjesa / **premaz:** Munsell 10YR 2/1 (black)

**Objava:** Cambi, Kirigin, Marin 1981a, str. 69, T. X. 28; Cambi, Kirigin, Marin 1981b, str. 84, sl. 5. 28; Kirigin 1986a, str. 31, kat. br. 190; Miše 2015, str. 29-30; Jovanović 2021c, str. 125, kat. br. 69.

**Literatura:** ovdje kat. br. 3.20; Ugarković 2019, I/2, str. 99, kat. br. 51.1; Lanza 2005, str. 61, kat. br. 16; (Vaste) Delli Ponti 1996, str. 43, kat. br. 43; (oblik, kompleksnijeg ukrasa na vratu) Elliott 1998, str. 634, T. 270-1.

**Provenijencija:** južna Apulija

**Atribucija:** *Gnathia* keramika

**Datacija:** prva četvrtina 3. st. pr. Kr.

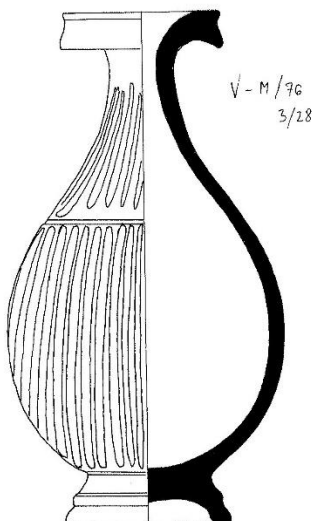

3.21 Unguentarij, inv. br. AMS Fb-3138, AZI (terenska inv. oznaka V-M/'76. 3/6)

**Opis:** cjelovito sačuvan vretenasti unguentarij, obod trokutastog presjeka, nešto izduženiji vrat. Tijelo naglašeno u ramenu sužava se prema stopi, bez noge, oštri prijelaz prema stožastoj stopi, dno je ravno. Premazan je obod i dvije trećine posude.

**Dimenzije:** vis. 18,6, pr. oboda 2,6 cm, pr. trbuha 6,8 cm, pr. dna 2,5 cm

**Materijal:** keramika /**faktura:** fino pročišćena glina bez vidljivih primjesa boje Munsell 2.5YR 6/6 (light red) / **premaz:** Musell 10 YR 2/1 (black)

**Objava:** Cambi, Kirigin, Marin 1981a, str. 69, T. XI. 6; Cambi, Kirigin, Marin 1981b, str. 84, sl. 6. 6; Kirigin 1986a, str. 30, kat. br. 168; Jovanović 2021c, str. 126, kat. br. 70.

**Literatura:** ovdje kat. br. 3. 22, 12.7, 14.14, 31.8, 34.9; Čargo 2009, str. 101, kat. br. 38; str. 237, kat. br. 19 (drugačija stopa); str. 259, kat. br. 9, 10; Katić 2009b, str. 132-133, T. XXXII. 4; Ugarković 2019, I/1, str. 118-119, sl. 153; I/2, str. 87, kat. br. 2.1, UNG 2; str. 121, kat. br. 180.24, UNG 6, kat. br. 180.25, UNG 7.; Čargo 2007, str. 22, kat. br. 12-16; Kirigin 2008, str. 104, kat. br. 62; Jeličić Radonić 1995, str. 67, kat. br. 17, Jovanović 2014, str. 97-98, 106, kat. br. 1-4; Vrzić, Stijepić 2012, str. 18, kat. br. 5, kat. br. 11.

**Provenijencija:** Apulija / Isa?

**Datacija:** zadnje tri četvrtine 3. st. pr. Kr.

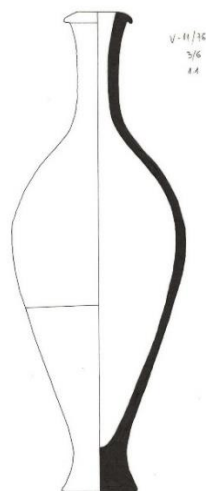

3.22 Unguentarij, inv. br. AMS Fb-3137, AZI (terenska inv. oznaka V-M/'76. 3/7)

**Opis:** cjelovito sačuvan vretenasti unguentarij, obod trokutastog presjeka, nešto izduženiji vrat. Tijelo naglašeno u ramenu sužava se prema stopi, bez noge, oštrij prijelaz prema stožastoj stopi, dno je ravno. Premazan je obod i dvije trećine posude.

**Dimenzije:** vis. 10,9, pr. oboda 1,9 cm, pr. trbuha 4,8 cm, pr. dna 2,35 cm

**Materijal:** keramika /**faktura:** fino pročišćena glina bez vidljivih primjesa boje Munsell 2.5YR 6/6 (light red)/ **premaz:** Musell 2.5 Y 2.5/1 (black)

**Objava:** Cambi, Kirigin, Marin 1981a, str. 69, T. XI. 7; Cambi, Kirigin, Marin 1981b, str. 84, sl. 6. 7; Kirigin 1986a, str. 30, kat. br. 169; Jovanović 2021c, str. 126, kat. br. 71.

**Literatura:** ovdje kat. br. 3.21.

**Provenijencija:** Apulija / Isa?

**Datacija:** zadnje tri četvrtine 3. st. pr. Kr.



3.23 Donji dio lekane, inv. br. AMS Fb-3142, AZI (terenska inv. oznaka V-M/'76. 3/24)

**Opis:** cjelovito sačuvani donji dio lekane, s profiliranim rubom i visokom nogom koja završava stožastom profiliranom stopom. Žlijeb na prijelazu tijela posude prema nozi, dno je udubljeno i profilirano. Posuda je čitava premazana.

**Dimenzije:** vis 3,8 cm, pr. vanjskog oboda 8,4 cm, pr. dna 3,6 cm

**Materijal:** keramika /**faktura:** fino pročišćena glina bez vidljivih primjesa boje Munsell 7.5YR 7/4 (pink)/ **premaz:** Musell 2.5 Y 3/1 (very dark gray).

**Objava:** Cambi, Kirigin, Marin 1981a, str. 69, T. XI. 24; Cambi, Kirigin, Marin 1981b, str. 84, sl. 6. 24; Kirigin 1986a, str. 31, kat. br. 186. Jovanović 2021c, str. 126, kat. br. 72.

**Literatura:** ovdje kat. br. 3.24; Miše 2005, str. 29, kat. br. 5; De Juliis 1992, str. 33-35, kat. br. 72-84.

**Provenijencija:** Apulija

**Datacija:** kraj 4. – početak 3. st. pr. Kr.



3.24 Lekana s poklopcem, inv. br. AMS Fb-3136, AZI (terenska inv. oznaka V-M/'76. 3/4)

**Opis:** cjelovito sačuvana lekana sa poklopcem stožastog oblika u čijem se središtu izdiže cilindrična, široko profilirana ručka. Donji dio lekane je stožastog oblika, profiliranog ruba, bez ručki, sužava se prema visokoj nozi koja završava stožastom profiliranom stopom.

**Ukras:** površina poklopca je podijeljena u četiri dijela. Glave dviju žena oslikane su u lijevom profilu, pravilnog nosa, blago podignute glave, kosa je počešljana u *saccos*. Oči su im prikazane dvjema crtama i točkom, obrve tankom crtom, uši se ne vide, oko vrata ogrlice točkasto prikazane. Između njih su oslikane palmete.

**Dimenzije:** (lekana) vis. 4,1 cm, pr. vanjskog oboda 9,4 cm, pr. dna 4,1 cm; (poklopac) vis. 4,5 cm, pr. vanjski 9,5 cm, pr. unutarnji 9,3 cm

**Materijal:** keramika /**faktura:** fino pročišćena glina bez vidljivih primjesa boje Munsell 7.5YR 7/4 (pink), bez vidljivih primjesa.

**Objava:** Cambi, Kirigin, Marin 1981a, str. 69, T. XI. 4; Cambi, Kirigin, Marin 1981b, str. 84, sl. 6. 4; Kirigin 1986a, str. 30, kat. br. 166; Jovanović 2021c, str. 126, kat. br. 73.

**Literatura:** ovdje kat. br. 3.23, 1.19 (vidi druge analogije); Rossi, van der Wielen – van Ommeren 1983, str. 42, kat. br. 10, str. 82, T. XX. 1; De Juliis 1992, str. 82-84, kat. br. 141-153; Cassano 1992, str. 280-282, kat. br. 58-68.

**Provenijencija:** južnoitalske radionice (Apulija)

**Atribucija:** kasnoapulska crvenofiguralna keramika

**Datacija:** kraj 4. st. pr. Kr. – početak 3. st. pr. Kr.

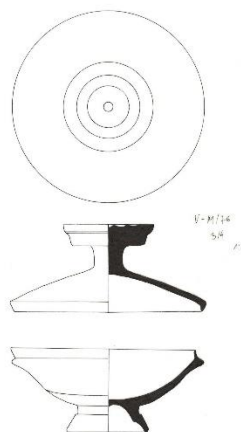

3.25 Svadbeni lebet, inv. br. AMS Fb-3133, AZI (terenska inv. oznaka V-M/'76. 3/30)

**Opis:** cjelovito sačuvan svadbeni lebet, tijelo se sužava prema cilindričnoj visokoj nozi koja završava s profiliranom stožastom stopom. Obod je okomit, potkovičaste ručke su kružnog presjeka s bradavicom na vrhu, čitave su tamno premazane. Dno je ravno pa udubljeno, noga i rub stope su tamno premazani.

**Ukras:** između ručaka se također nalaze po dvije bradavice. Na ramenu je oslikani ukras tamnom bojom motiv cik-cak linije, između koje su točke. Trbuh posude podijeljen je u četiri dijela, dvije palmete između kojih su portreti dviju žena oslikanih u lijevom profilu. Oči su im prikazane dvjema crtama i točkom, obrve tankim crtama, uši se ne vide, oko vrata su ogrlice točkasto prikazane, kosa je valovita. Na jednoj strani bijelom bojom je oslikana dekoracija u kosi žene (dijadema?), bijeli labud koji je oslikan među bijelim valovnicama, drži vijenac u kljunu, uz tjeme žene oslikan je motiv ljljana (palmete?) bijelom bojom. Na drugoj strani, na ženskom profilu u negativu se vidi oslikana naušnica bijelom bojom ispod pramena kose, iznad glave su bijelom bojom oslikani nejasni predmet (bukranion?) s kojeg vise lepeza i još jedan četvrtasti predmet, a ispod njih je oslikan luterij (čaša?) također bijelom bojom.

**Dimenzije:** vis. 23,1 cm, pr. oboda 7,4 cm, pr. trbuha 12,5 cm, pr. stope 6,8 cm

**Materijal:** keramika /**faktura:** fino pročišćena glina bez vidljivih primjesa boje Munsell 7.5YR 6/6 (reddish yellow)/ **premaz:** Musell 5 YR 2.5/1 (black).

**Objava:** Cambi, Kirigin, Marin 1981a, str. 69, T. XI. 30; Cambi, Kirigin, Marin 1981b, str. 84, sl. 6. 30; Kirigin 1986a, str. 31-32; kat. br. 192; Jovanović 2021c, str. 126, kat. br. 74.

**Literatura:** (Vis) Jovanović 2021f, str. 155-156, kat. br. 11-14; Ugarković 2019, I/2, str. 67, kat. br. 168.1, CF 7; (lebeti s motivom ženske glave u profilu) Trendall 1967, T. 148. 6-7, T. 220. 5-6, T. 241. 6.

**Provenijencija:** Isa?

**Datacija:** zadnja trećina 4. st. – početak 3. st. pr. Kr.





3.26 Stamnoidna piksida s poklopcem, inv. br. AMS Fb-3141, AZI (terenska inv. oznaka V-M/'76. 3/5)

**Opis:** cjelovito sačuvana stamnoidna piksida s poklopcem, okomito uzdignut obod, loptasto tijelo, dvije nakošene ručke u obliku grčkog slova omega, ovalnog presjeka, postavljene su na ramenu. Niska, prstenasta stopa, dno je blago udubljeno. Stožasti poklopac naslanja se na vanjski rub oboda, blago se uzdiže prema središnjoj stožastoj ručki. Poklopac i posuda ukrašene su koncentričnim kružnicama različitih debljina oslikanih crvenom bojom, ispod oboda valovnica, ručke ukrašene nizom kratkih okomitih linija.

**Dimenzije:** vis. s poklopcem 14,1 cm, pr. oboda 7,2 cm, pr. trbuha 12,5 cm, pr. dna 6,6 cm; (poklopac) pr. 8,35 cm, pr. ručke 3,5 cm

**Materijal:** keramika /**faktura:** fino pročišćena glina bez vidljivih primjesa boje Munsell 5YR 6/4 (light reddish brown)/ **premaz:** Musell 10 R 4/6 (weak red)

**Objava:** Cambi, Kirigin, Marin 1981a, str. 69, T. XI. 5; Cambi, Kirigin, Marin 1981b, str. 84, sl. 6. 5; Kirigin 1986a, str. 30, kat. br. 167; Jovanović 2021c, str. 126, kat. br. 75.

**Literatura:** ovdje kat. br. 3.27, 24.11; Katić 2009b, str. 133, kat. br. 6-8, T. XXXII. 6-8; (drugačije ručke) Čargo 2010a, str. 235-236, kat. br. 14-16; Čargo 2008b, str. 131-132, kat. br. 30-31, str. 134, kat. br. 33.

**Provenijencija:** Apulija (Canosa?)

**Datacija:** 3. st. pr. Kr.

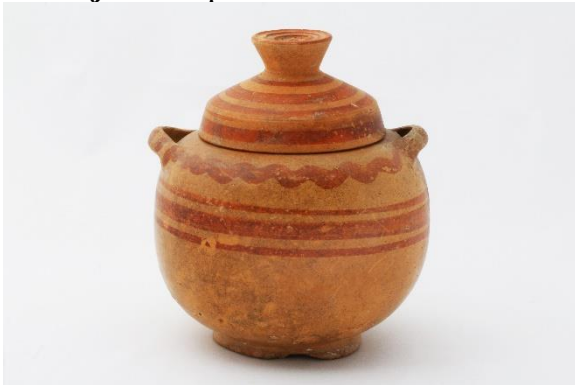

3.27 Stamnoidna piksida s poklopcem, inv. br. AMS Fb-3139, AZI (terenska inv. oznaka poklopac V-M/'76. 3/19, stamnos V-M/'76. 3/20)

**Opis:** cjelovito sačuvana stamnoidna piksida s poklopcem, okomito uzdignut obod, loptasto tijelo, dvije nakošene ručke u obliku grčkog slova omega, ovalnog presjeka, postavljene su na ramenu. Niska, prstenasta stopa je premazana, dno je blago udubljeno. Stožasti poklopac naslanja se na vanjski rub oboda, blago se uzdiže prema središnjoj stožastoj ručki. Poklopac i posuda ukrašene su koncentričnim kružnicama različitih debljina oslikanih smeđom bojom, ručke su oslikane nizom kratkih okomitih linija.

**Dimenzije:** vis. (s poklopcem) 11,3 cm, pr. trbuha 9,4 cm, pr. dna 4,35 cm; (poklopac) vis. 3,5 cm, pr. 6,6 cm, pr. ručke 2,25 cm

**Materijal:** keramika /**faktura:** fino pročišćena glina bez vidljivih primjesa boje Munsell 7.5 YR 7/4 (pink)/ **premaz:** Musell 7.5 YR 3/1 (very dark gray) do Musell 2.5 YR 4/6 (red).

**Objava:** Cambi, Kirigin, Marin 1981a, str. 69, T: XI. 20; Cambi, Kirigin, Marin 1981b, str. 84, sl. 6. 20; Kirigin 1986a, str.31, kat. br. 182; Jovanović 2021c, str. 127, kat. br. 76.

**Literatura:** ovdje kat. br. 3.26 (vidi druge analogije).

**Provenijencija:** Apulija (Canosa?)

**Datacija:** 3. st. pr. Kr.



3.28 Stamnoidna piksida s poklopcem, inv. br. AMS Fb-3140, AZI (terenska inv. oznaka V-M/'76. 3/11)

**Opis:** stamnoidni lebet, bikoničnog tijela, obod okomit i jednostavan, dvije okomite ručke polukružnog presjeka, na ramenima po dvije bradavice. Tijelo se blago sužava u prstenastu stopu, dno je udubljeno. Stožasti poklopac sjeda s vanjske strane oboda, izdiže se prema središnjoj, cilindričnoj ručki koja se širi prema vrhu, a udubljena je u sredini. Posuda je čitava bila premazana?

**Dimenzije:** vis. (s poklopcem) 13,7 cm, pr. oboda 7,35 cm, pr. dna 6,4 cm; (poklopac) vis. 4,9 cm, pr. 9,3 cm, pr. ručke 2,85 cm

**Materijal:** keramika /**faktura:** fino pročišćena glina bez vidljivih primjesa boje Munsell 7.5 YR 7/4 (pink), bez vidljivih primjesa, premaz otpao.

**Objava:** Cambi, Kirigin, Marin 1981a, str. 69, T. XI. 11; Cambi, Kirigin, Marin 1981b, str. 84, sl. 6. 11; Kirigin 1986a, str. 30, kat. br. 173.; Jovanović 2021c, str. 127, kat. br. 77.

**Literatura:** Colivicchi 2002, str. 92, kat. br. 5.1.

**Provenijencija:** nepoznata.

**Datacija:** druga polovica 3. st. pr. Kr.

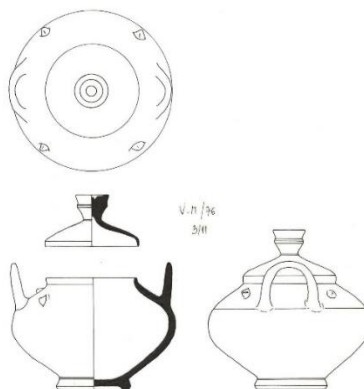

3.29 Poklopac, inv. br. AMS Fb-3167, AZI (terenska inv. oznaka V-M/'76. 3/21)

**Opis:** cjelovito sačuvan diskoidalni poklopac čije se tijelo blago izdiže prema središnjoj visoko uzdignutoj, profiliranoj ručki. Poklopac je ukrašen slikanim koncentričnim kružnicama bijelom i crvenom bojom, od oboda posude do korijena ručke. Vjerojatno pripada posudi kat. br. 3.9.

**Dimenzije:** vis. 4,85 cm, pr. 8,2 cm, pr. ručke 2,3 cm

**Materijal:** keramika /**faktura:** fino pročišćena glina bez vidljivih primjesa boje Munsell 5 YR 6/6 (reddish yellow) / **premaz:** Munsell 5 YR 2.5/1 (black)

**Objava:** Cambi, Kirigin, Marin 1981a, str. 69, T. X. 14; Cambi, Kirigin, Marin 1981b, str. 84, sl. 5. 14; Kirigin 1986a, str. 176; Jovanović 2021c, str. 124, kat. br. 58.

**Literatura:** ovdje kat. br. 31.11; Čargo 2008b, str. 113, kat. br. 12; Ugarković 2019, I/2, str. 121, kat. br. 180.26.

**Provenijencija:** Kampanija (Pestum) / Isa? (vidi ovdje kat. br. 3.9)

**Atribucija:** *Gnathia* keramika

**Datacija:** 3. st. pr. Kr.



3.30 Poklopac, inv. br. AMS Fb-3143, AZI (terenska inv. oznaka V-M/'76. 3/31)

**Opis:** cjelovito sačuvan diskoidalni poklopac, tijelo se blago izdiže prema središnjoj ručki koja se neznatno širi prema vrhu.

**Dimenzije:** vis. 1,5 cm, pr. 4,3 cm, pr. ručke 1,3 cm

**Materijal:** keramika /**faktura:** fino pročišćena glina bez vidljivih primjesa boje Munsell 7.5 YR 7/4 (pink), bez vidljivih primjesa, bez premaza.

**Objava:** Cambi, Kirigin, Marin 1981a, str. 69, T. XI. 31; Cambi, Kirigin, Marin 1981b, str. 84, sl. 6. 31; Kirigin 1986a, str. 31, kat. br. 193; Jovanović 2021c, str. 127, kat. br. 79.

**Literatura:** ovdje kat. br. 6.14, 6.15, 6.16, 6.17, 6.18, 6.37, 6.38, 6.39, 8.15, 8.16, 8.17, 14.25, 14.26, 16.35, 19.26, 23.15, 29.5, 30.27, 30.28, 30.29, 32.11, 36.20, 36.21, 36.22, 36.23, 43.5, 50.36, 50.37; Čargo 2010a, str. 122, kat. br. 26, str. 195, kat. br. 31; Katić 2009b, T. II.2, T. XI. 3; Ugarković 2019, I/2, str. 156, kat. br. 28.28, kat. br. 28.29, str. 179, kat. br. 58.6, str. 180, kat. br. 58.7, str. 185, kat. br. 71.3, str. 194, kat. br. 81.22, str. 249, kat. br. 142a.15, kat. br. 142a.16, str. 250, kat. br. 142a.17, str. 263, kat. br. 150.31, str. 264, kat. br. 150.32.

**Provenijencija:** Isa

**Datacija:** 3. st. pr. Kr.



3.31 Poklopac, inv. br. AMS Fb-3130, AZI (terenska inv. oznaka V-M/'76. 3/15)

**Opis:** cjelovito sačuvan diskoidalni poklopac, na tijelu dvije koncentrične brazde na kojima su vidljivi tragovi crvene boje, tijelo se blago izdiže prema središnjoj, profiliranoj ručki. Vjerojatno pripada pelici kat. br. 3.10.

**Dimenzije:** vis. 4,85 cm, pr. 7,7 cm, pr. ručke 2,75 cm

**Materijal:** keramika /**faktura:** fino pročišćena glina bez vidljivih primjesa boje Munsell 10 YR 7/4 (very pale brown) / **premaz:** Munsell 10 YR 2/1 (black)

**Objava:** Cambi, Kirigin, Marin 1981a, str. 69, T. XI. 15; Cambi, Kirigin, Marin 1981b, str. 84, sl. 6. 15; Kirigin 1986a, str. 31, kat. br. 177; Jovanović 2021c, str. 127, kat. br. 78.

**Literatura:** Ugarković 2019, I/2, str. 84, kat. br. 201.6.

**Provenijencija:** Canosa

**Atribucija:** *Gnathia* keramika, KKG (vidi ovdje kat. br. 3.10)

**Datacija:** sredina 3. st. pr. Kr.



3.32 Lucerna, inv. br. AMS Fc-1485, AZI (terenska inv. oznaka V-M/'76. 3/34)

**Opis:** djelomično sačuvana lucerna, globularnog recipijenta, bikoničnog profila, zaobljenih stijenki, s izduženim nosom na kojem je ovalni otvor za fitilj, te su vidljivi tragovi gorenja. Na zaravnjenom, pa udubljenom disku nalazi se kružni otvor za ulje. Prstenasta stopa, dno je ravno. Nedostaje okomita ručka trakastog presjeka, vidljivi ostaci korijena. Lucerna je bila čitava premazana

**Dimenzije:** vis. 3,1 cm, duž. 7,3 cm, šir. 5 cm, pr. dna 3,5 cm

**Materijal:** keramika /**faktura:** fino pročišćena glina bez vidljivih primjesa boje Munsell 5 YR 7/2 (pinkish gray) / **premaz:** vidljiv u tragovima, izbljedio od Munsell 2.5 YR 5/6 (red) do 10 YE 3/1 (very dark gray).

**Objava:** Cambi, Kirigin, Marin 1981a, str. 69, T. XI. 34; Cambi, Kirigin, Marin 1981b, str. 84, sl. 6. 34; Kirigin 1986a, str. 32, kat. br. 196; Jovanović 2021c, str. 127, kat. br. 80.

**Literatura:** Miše 2005, str. 39, kat. br. 29, sl. 16, c-d; Kirigin 2008, str. 59, kat. br. 29; Busuladžić 2007, str. 104, kat. br. 12; Masiello 1992, str. 62, T. XXVIII. 4, T. XXXII. 4, T. XXXV.

**Provenijencija:** Italija

**Datacija:** 3. st. – 2. st. pr. Kr.



### 3.33 Strigil, AMS 71261, AZI (terenska inv. oznaka V-M/'76. 3/9)

**Opis:** gotovo cjelovito sačuvan strigil, konzerviran. Polukružno savijen žlijeb je oštećen, nedostaje mu vrh. Nedostaje trakasta, zatvorena ručka uobličena u ruhovat, sačuvan je dio u korijenu.

**Dimenzije:** vis. 3,9 cm, duž. 24,2 cm, najveća šir. 4 cm

**Materijal:** željezo

**Objava:** Cambi, Kirigin, Marin 1981a, str. 69, T. IX. 1. 9; Cambi, Kirigin, Marin 1981b, str. 69, sl. 4. 9; Kirigin 1986a, str. 31, kat. br. 175; Parović-Pešikan 2005, str. 123; Kirigin 2010, str. 196, kat. br. 145; Jovanović 2021c, str. 127, kat. br. 81.

**Literatura:** ovdje kat. br. 3. 35 – 3. 37; Ugarković 2019, I/1, str. 141, sl. 179; I/2, str. 297, kat. br. 212.29, 212.30.

Datacija: 3. st. pr. Kr.



3.34 Strigil, AMS 73849, AZI (terenska inv. oznaka V-M/'76. 3/29)

Opis: ovdje kat. br. 3. 34.

Dimenzije: vis. 3,2 cm; duž. 23,5 cm, najveća širina 4,6 cm

Materijal: željezo

Objave: Cambi, Kirigin, Marin 1981a, str. 69, T. IX. 1. 29; Cambi, Kirigin, Marin 1981b, str. 84, sl. 4. 29; Kirigin 1986a, str. 30, kat. br. 171; Parović-Pešikan 2005, str. 123; Jovanović 2021c, str. 128, kat. br. 82.

Literatura: ovdje kat. br. 3. 34 (vidi druge analogije).

Datacija: 3. st. pr. Kr.



3.35 Strigil, AMS 73847, AZI (terenska inv. oznaka V-M/'76. 3/2)

Opis: ovdje kat. br. 3. 34 i 3. 35.

Dimenzije: duž. 17,8 cm, najveća širina 3,1 cm

Materijal: željezo

Objave: Cambi, Kirigin, Marin 1981a, str. 69, T. IX. I. 2; Cambi, Kirigin; Marin 1981b, str. 84, sl. 4. 2; Kirigin 1986a, str. 30, kat. br. 164; Parović-Pešikan 2005, str. 123; Jovanović 2021c, str. 128, kat. br. 83.

Literatura: ovdje kat. br. 3. 34 (vidi druge analogije).

Datacija: 3. st. pr. Kr.



3.36 Strigil, inv. br. ASM 71262, AZI (terenska inv. oznaka V-M/76. 3/13)

Opis: ovdje kat. br. 3. 34, 3. 35, 3. 36, sačuvana je trakasta, zatvorena ručka u obliku rukohvata.

Dimenzije: vis. 4,7 cm, duž. 25,3 cm; najveća. širina 3,9 cm

Materijal: željezo

Objave: Cambi, Kirigin; Marin 1981a, str. 69, T. IX. I. 13; Cambi, Kirigin, Marin 1981b, str. 84, sl. 4. 13; Kirigin 1986a, str. 31, kat. br. 191; Kirigin 2010, str. 196, kat. br. 146; Parović-Pešikan 2005, str. 123; Jovanović 2021c, str. 128, kat. br. 84.

Literatura: vidi kat. br. 3. 34 (vidi druge analogije); Colivicchi 2002, str. 139-140, kat. br. 18.10.

Datacija: 3. st. pr. Kr.



3.37 Diobol (lukanijska Herakleja), inv. br. AMS 20580, Numizmatička zbirka

Av: glava d.

Rv: Herkul s lavom

**Materijal:** srebro

**Dimenzije:** pr. 1,3 cm, tež. 0,6 g

**Objave:** Cambi, Kirigin, Marin 1981a, str. 69, T. VIII. 2; Cambi, Kirigin; Marin 1981b, str. 84, sl. 3; Kirigin 1986a, str. 31, kat. br. 181; Visonà 2017, str. 208; Jovanović 2021c, str. 128, kat. br. 85.

**Datacija:** 433. - 330. g. pr. Kr.



3.38 Sestercij, inv. br. AMS 20581, Numizmatička zbirka

Av: glava Rome d.

Rv: glava Dioskura u galopu d.

**Materijal:** srebro

**Dimenzije:** pr. 1,1 cm, tež. 0,76 g

**Objave:** Cambi, Kirigin, Marin 1981a, str. 69, T. VIII. 1; Cambi, Kirigin, Marin 1981b, str. 84, sl. 1; Kirigin 1986a, str. 31, kat. br. 183; Bonačić Mandinić, Visonà 2002, str. 330, bilj. 34; Jovanović 2021c, str. 128, kat. br. 86.

**Datacija:** 211.-208. g. pr. Kr.



### **NALAZI IZ G-3/1976. KOJI NISU DOSTUPNI**

3.39 Pelika (oznaka na sl. 3. 6 – br. 15)  
Nije dostupna.



**GROBNICA 4/1976.**

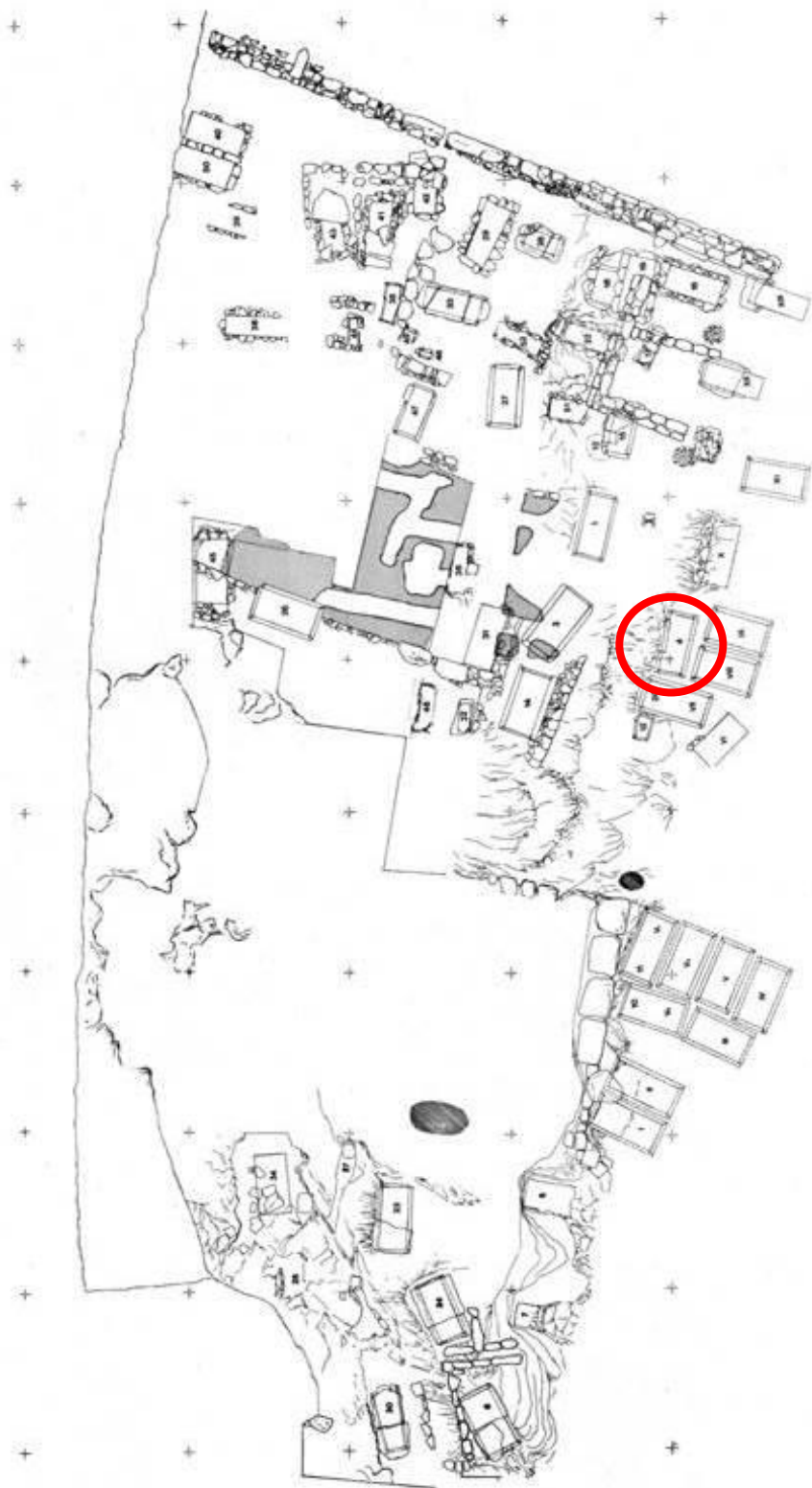

**Sl. 87** Položaj grobnice 4 na planu nekropole (prema Kirigin 1985.)



Sl. 88 Ploča pokrovnica grobnice 4 prilikom dizanja (iz terenske dokumentacije AMS, 1976. g.)



Sl. 89 Grobnica 4 nakon čišćenja (iz terenske dokumentacije AMS, 1976. g.)

|   |
|---|
| <b>Datum otkrića:</b> 15. rujna 1976.   |
| <b>Položaj:</b> zapadna strana igrališta, kvadrant 2D LIV, 3D LV  |
| <b>Usmjerenje:</b> S-J  |
| <b>Tip grobne arhitekture:</b> Cambi, Kirigin, Marin I; Čargo Ia; Ugarković Ia  |
| <b>Opis grobnice:</b> grobnica pravokutnog oblika od četiri okomite kamene ploče. Na rubovima duljih, nasuprotnih ploča se nalaze žljebovi za uglavljivanje ploče pokrovnice. Jedna kamena ploča je pokrivala grob.   |
| <b>Dimenzije:</b> dulj. 180 cm, šir. 71 cm, dub. 81-82 cm   |
| <b>Stanje očuvanosti groba:</b> uništena  |
| <b>Način ukopa:</b> nepoznat  |
| <b>Broj, spol i dob pokojnika:</b> nepoznat   |
| <b>Položaj skeleta / lubanje:</b> nepoznat  |
| <b>Broj dokumentiranih predmeta:</b> 0  |
| <b>Komentar:</b> Podaci su preuzeti iz terenskog dnevnika tadašnjeg voditelja istraživanja dr. sc. Nenada Cambija, tada višeg kustosa AMS. U njegovom "Elaboratu za zaštitna istraživanja helenističke nekropole antičke Ise" iz 1976. g. koji se čuva s ostalom terenskom dokumentacijom, navodi se kako je grobnica 4 prethodno bila uništena (opljačkana). U terenskom dnevniku se navodi da je grobnica imala tri bočne strane, a četvrta je odvaljena. |
| <b>Objava:</b> Cambi, Kirigin, Marin 1981a, str. 64, sl. 2.   |
| <b>Datacija grobne cjeline:</b> nepoznata   |

**GROBNICA 5/1976.**

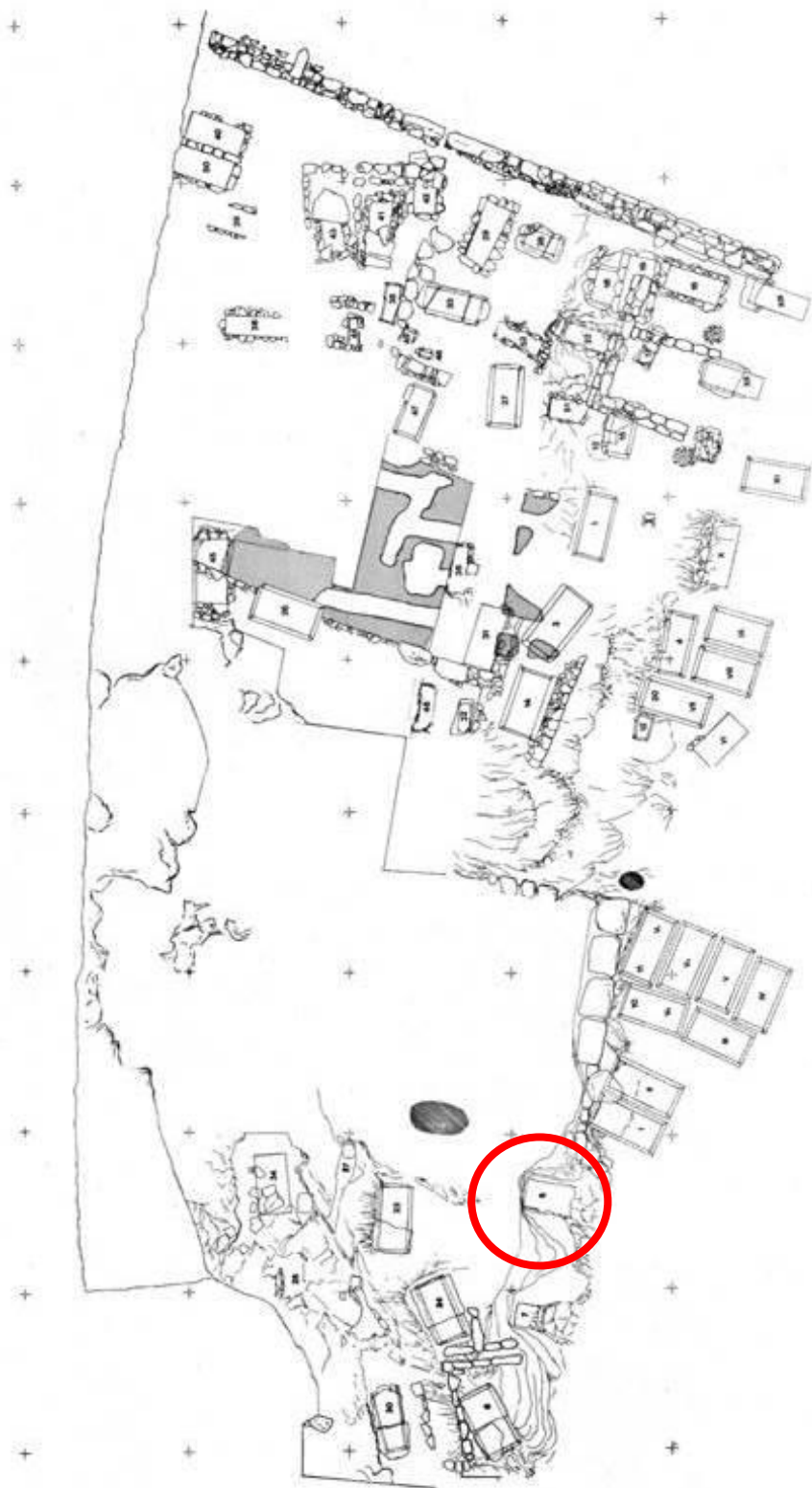

**Sl. 90** Položaj grobnice 5 na planu nekropole (prema Kirigin 1985.)

|   |
|---|
| <b>Datum otkrića:</b> listopad 1976.  |
| <b>Položaj:</b> zapadna strana igrališta, kvadrant 2'C XXIX   |
| <b>Usmjerenje:</b> I-Z  |
| <b>Tip grobne arhitekture:</b> Cambi, Kirigin, Marin I; tip Čargo Va, Ugarković Vb  |
| <b>Opis grobnice:</b> grob u živoj stijeni koja je bila ili priklesana za potrebe pogreba ili je imala dodatnu kamenu grobnu arhitekturu (nejasno iz crteža s plana Kirigin 1985.)  |
| <b>Dimenzije:</b> nepoznat  |
| <b>Stanje očuvanosti groba:</b> devastiran, nedostajala je kraća donja stranica, grob je bio pun zemlje.  |
| <b>Način ukopa:</b> inhumacija skeletnih ostataka   |
| <b>Broj, spol i dob pokojnika:</b> 3 lubanje  |
| <b>Položaj skeleta / lubanje:</b> nepoznat  |
| <b>Broj dokumentiranih predmeta:</b> 47 (prema fotografijama)   |
| <b>Broj obrađenih predmeta:</b> 43 (6 nedostupnih)  |
| <b>Komentar:</b> Iz „Izvjestaja o zaštitnim istraživanjima u Visu“ od 18. siječnja 1977. (br. 18/2-77) nepoznatog autora, navedeno je da su ploče pokrovnice odavno maknute, te su nađeni tragovi 3 lubanje, ali s obzirom na ostale kosti da bi trebalo biti više osoba pokopano u njemu. U istom Izvješću je naznačeno kako je površinski malo poviše groba 5 nađen ulomak grčke stele. |
| <b>Objava:</b> Cambi, Kirigin, Marin 1981a, str. 64, sl. 2; str. 71, T. XV; ; Cambi, Kirigin, Marin 1981b, str. 85, sl. 11.   |
| <b>Datacija grobne cjeline:</b> druga polovica 3. st. – 2. st. pr. Kr.  |



Sl. 91 Keramički nalazi iz grobnice 5 (foto: Ž. Bačić, arhiv AMS)

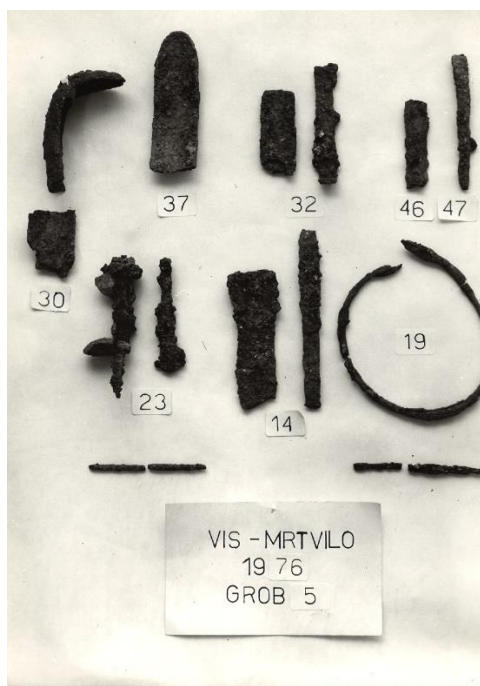

Sl. 92 Metalni nalazi iz grobnice 5 (foto: Ž. Bačić, arhiv AMS)

## KATALOG NALAZA IZ G-5/1976.

5.1 Enohoja, inv. br. AMS Fb-3110, AZI (terenska inv. oznaka V-M/76. 5/25)

**Opis:** cjelovito sačuvana enohoja, slijepljena, trolisni izljev, uski, dugi vrat blago se širi prema vrećastom tijelu koje završava sa stožastom profiliranom stopom. Dno je profilirano i udubljeno, stopa i pojas iznad nisu premazani. Trakasta ručka izduljenog presjeka sa središnjim rebrom spušta se na rame posude i blago nadvisujući izljev završava sa apliciranom glavom ženskog lika nagnutom u desnu stranu, s dijademom u gustoj kosi i naušnicama.

**Ukras:** ispod izljeva je urezana nepravilna linija, potom slijedi urezani motiv šahovnice, s obje strane je urezani motiv nestajućih kvadrata. Ispod je pojas omeđen bijelim linijama unutar kojih je oslikan središnji motiv palmete, a sa strane su dvije golubice u letu, svi izvedeni bijelom bojom. Ispod je motiv urezanog niza ovula između kojih su cvjetovi te točkice oslikane bijelom bojom. Pravilne, guste okomite kanelure su smještene u dva pojasa na tijelu posude, a između njih je vodoravni pojas omeđen dvjema urezanim linijama premazanima bijelom i ostacima crvene boje, unutar kojih su oslikani niz manjih i izduljenih točkica bijelom bojom.

**Dimenzije:** vis. 36,4 cm, pr. trbuha 14,9 cm, pr. dna 9 cm, deblj. rulke 1,8-2 cm

**Materijal:** keramika /**faktura:** fino pročišćena glina boje Munsell 5YR 6/6 (reddish yellow), bez vidljivih primjesa / **premaz:** dobro sačuvan tamni premaz Munsell 5YR 3/1 (very dark gray).

**Objava:** Cambi, Kirigin, Marin 1981a, T. XV; Miše 2015, str. 33.

**Literatura:** ovdje kat. br. 5.2, 13.1, 13.2, 13.3, 14.1, 14.2, 14.3, 19.1; (tip B1) Miše 2015, str. 119, 122-123, kat. br. 105-108, 111-112; Čargo 2010a, str. 228, kat. br. 4; str. 244-275, kat. br. 2-3; (Martvilo, nepoznati grob) Kirigin 2008, str. 82-83, kat. br. 44-45;

Green 2001, str. 103, sl. 43; Ugarković 2019, I/2, str. 219, kat. br. 104.2, GN 29; (Stonca) Rapanić 1960, str. 39, kat. br. 1, T. IV. 1; (identični ukras) Miše 2015, str. 120, kat. br. 107.

**Provenijencija:** Isa

**Atribucija:** isejska *Gnathia keramika*, tip Miše B1.

**Datacija:** druga polovica 3. – 2. st. pr. Kr.



5.2 Enohoja, inv. br. AMS 56883, GH zbirka (terenska inv. oznaka V-M/'76. 5/22)

**Opis:** djelomično sačuvana enohoja, slijepljena, nedostaje dio tijela, oboda i ručka.

Sačuvan je gornji dio dugog vrata i djelomično trolisni izljev. Dio vrećastog tijela završava s stožastom, profiliranom stopom. Dno je udubljeno, stopa i pojas iznad nisu premazani.

**Ukras:** otpao, na vratu i tijelu je vidljiv identičan ukras kao i ovdje kat. br. 5.1, urezani motiv šahovnice sa nestajućim kvadratima sa strana, te su na trbuhu u negativu vidljivi tragovi oslikanog niza ovula, cvjetova i točkica. Guste okomite kanelure su smještene u jednom pojasu na trbuhu posude, omeđenom vodoravnom dubokom kanelurom sa svake strane.

**Dimenzije:** vis. 30 cm, pr. vrata 2,7 cm, pr. trbuha 13,5 cm, pr. dna 7,6 cm

**Materijal:** keramika / **faktura:** fino pročišćena glina boje Munsell 7.5YR 7/4 (pink), bez vidljivih primjesa / **premaz:** relativno dobro sačuvan tamni premaz Munsell 7.5YR 2.5/1 (black)

**Literatura:** ovdje kat. br. 5.1 (vidi druge analogije)

**Provenijencija:** Isa

**Atribucija:** isejska *Gnathia keramika*, tip Miše B1.

**Datacija:** druga polovica 3. / početak 2. st. – 1. st. pr. Kr.

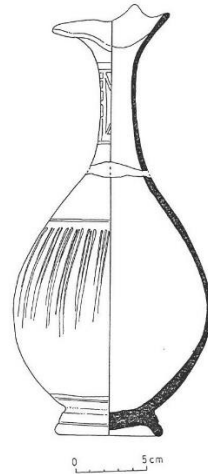

VIS-MARTVILO 1976- KUTIJA 5b-G-5-5/22- crtač: M. Palžok

5.3 Enohoja, inv. br. AMS 52213, GH zbirka (terenska inv. oznaka V-M/'76. 5/2)

**Opis:** cjelovito sačuvana enohoja, uski vrat širi se prema trolisnom izljevu i blago bikoničnom tijelu posude. Ručka izduljenog presjeka s istaknutim središnjim rebrom spaja rame i izljev posude, završavajući s uzdignutim šiljkom prema gore, u razini s izljevom. Profilirana stožasta stopa s prstenom iznad nije premazana, dno je udubljeno s blagim središnjim ispupčenjem.

**Ukras:** oslikani ukras u potpunosti je otpao. Na trбуhu je pojas omeđen s dvije brazde, ispunjen je pravilnim, okomitim kanelurama.

**Dimenzije:** vis. 23 cm, pr. trбуha 10,7 cm, pr. dna 5 cm, šir. ručke 1,6 cm

**Materijal:** keramika /**faktura:** fino pročišćena glina boje Munsell 7.5YR 7/4 (pink), bez vidljivih primjesa / **premaz:** relativno dobro sačuvan tamni premaz boje Munsell 10YR 2/1 (black).

**Literatura:** (oblik) ovdje kat. br. 14.4, 50.1 (vidi druge analogije); Miše 2015, str. 124-125, kat. br. 114-115; (oblik, sivopremazana) Miše, Touloumtzidou 2015, str. 285, sl. 1. 2.

**Provenijencija:** Isa

**Atribucija:** isejska *Gnathia* keramika, enohoja tip Miše C1.

**Datacija:** 2. st. pr. Kr.





5.4 Enohoja, inv. br. AMS 56904, GH zbirka (terenska inv. oznaka V-M/'76. 5/21)

**Opis:** gotovo cjelovito sačuvana enohoja, slijepljena, nedostaje dio trbuha, stopa oštećena.

Srcoliko tijelo, dugi vrat koji se širi prema masivnom trolisnom izljevu. Trakasta ručka izduženog presjeka s istaknutim središnjim rebrom nadvisuje izljev, okomito se spušta na njega završavajući s uzdignutim šiljkom. Profilirana stožasta stopa iznad koje je prsten, dno je udubljeno.

**Dimenzije:** vis. 29,5 cm, pr. vrata 3,4 cm, pr. trbuha 13 cm, pr. dna 6,3 cm

**Materijal:** keramika /**faktura:** fino pročišćena glina boje Munsell 5YR 6/6 (reddish yellow), bez vidljivih primjesa / **premaz:** u potpunosti otpao, sačuvan u unutrašnjosti oboda te na ručki boje Munsell 10YR 2/1 (black).

**Literatura:** ovdje kat. br. 5.5, 16.1, 36.1, 46.1; Miše 2015, str. 127, kat. br. 119; Ugarković 2019, I/2, str. 142.5, KHS 2.

**Provenijencija:** Isa

**Datacija:** 2. st. pr. Kr.

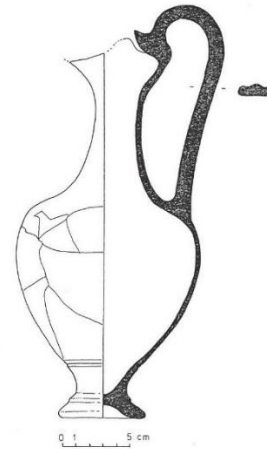

VIS-MARTVILO 1876-KUTJA 5b-G-5-5/20-ovčez: M. Poljak

5.5 Enohoja, inv. br. AMS 56894, GH zbirka (terenska inv. oznaka V-M/'76. 5/20)

**Opis:** cjelovito sačuvana enohoja, slijepljena. Sroliko tijelo, dugi vrat koji se širi prema masivnom trolisnom izljevu. Trakasta ručka izduženog presjeka s istaknutim središnjim rebrom nadvisuje izljev, okomito se spušta na njega završavajući s uzdignutim šiljkom. Rame posude je ukrašeno nizom žlijebova, dok je na truhu posude omeđen središnji pojas u kojem se nalaze okomite kanelure. Profilirana stožasta stopa iznad koje je prsten, dno je udubljeno.

**Dimenzije:** vis. 35 cm, pr. trbuha 16,5 cm, pr. vrata 3,8 cm, pr. dna 7,7 cm

**Materijal:** keramika / **faktura:** fino pročišćena glina boje Munsell 7.5 YR 7/4 (pink), bez vidljivih primjesa / **premaz:** u potpunosti otpao tamni premaz boje Munsell 7.5YR 2.5/1 (black)

**Literatura:** ovdje kat. br. 5.4 i ukras ovdje kat. br. 5.8 (vidi druge analogije), Miše 2015, str. 127, kat. br. 119.

**Provenijencija:** Isa

**Datacija:** 2. st. pr. Kr.

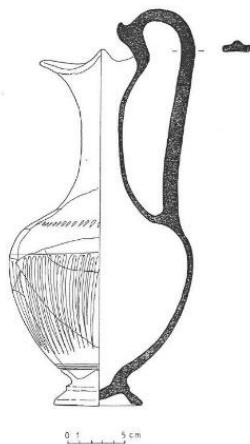

VIS-MARTVILO 1876-KUTJA 5b-G-5-5/20-ovčez: M. Poljak



5.6 Enohoja, inv. br. AMS 56901, GH zbirka (terenska inv. oznaka V-M/'76. 5/30)

**Opis:** gotovo cjelovito sačuvana enohoja, slijepljena, oštećenja na truhu i stopi posude. Srcolikog tijela, uskog vrata koji se lagano širi prema trolisnom izljevu i ramenu posude. Trakasta ručka izduženog presjeka sa središnjim rebrom nadvisuje trolisni izljev i okomito se spušta na njega. Vidljive su dvije kanelure na spoju vrata i ramena. Na ramenu je ukrašena nizom izduljenih žlijebova. Stopa je stožasta s prstenom iznad, udubljena i profilirana iznutra. Posuda je bila premazana po cijelom tijelu.

**Dimenzije:** vis. 22 cm, pr. trbuha 10 cm, pr. dna 5,85 cm, šir. ručke 2 cm

**Materijal:** keramika /**faktura:** fino pročišćena glina boje Munsell 2.5YR 6/2 (light brownish gray), bez vidljivih primjesa / **premaz:** mjestimično otpao i izbljedio tamni premaz Munsell 2.5YR 2.5/1 (black).

**Literatura:** ovdje kat. br. 1.8 (vidi druge analogije), 16.3.

**Provenijencija:** Isa

**Datacija:** zadnja trećina 2. – 1. st. pr. Kr.



5.7 Enohoja, inv. br. AMS 52270, GH zbirka (terenska inv. oznaka V-M/'76. 5/8)

**Opis:** sačuvani su ulomci srcolikog tijela enohoje, slijepljeni, ulomak trolisnog izljevica i ulomak trakaste ručke izduljenog presjeka. Na ramenu je vidljiv dio ukrasa - niz izduljenih žlijebova. Nedostaje stopa, vrat i izljev posude.

**Dimenzije:** vis. 9,8 cm, pr. trbuha 7,5 cm, šir. ručke 1,5 cm

**Materijal:** keramika /**faktura:** fino pročišćena glina boje Munsell 7.5YR 7/6 (reddish yellow), bez vidljivih primjesa / **premaz:** premaz gotovo u potpunosti otpao, sačuvan u tragovima na tijelu, obodu i ručki posude boje Munsell 2.5YR 4/8 (red)

**Literatura:** ovdje kat. br. 1.10, 6.2, 50.4; (oblik, sivopremazana keramika) ovdje kat. br. 1.8, 30.2 (vidi druge analogije); Ugarković 2019, I/2, str. 254, kat. br. 150.4, CRP 3; Čargo 2007, str. 42-43, kat. br. 18-19.

**Provenijencija:** Isa

**Datacija:** zadnja trećina 2. – 1. st. pr. Kr.

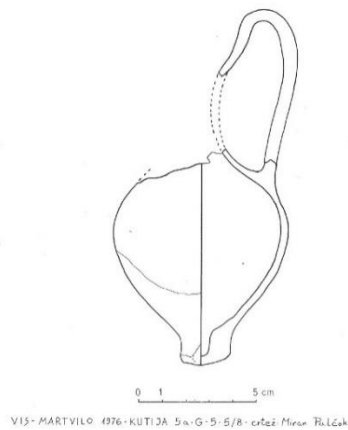

5.8 Stolna amfora, inv. br. AMS 57138, GH zbirka (terenska inv. oznaka V-M/76. 5/31)

**Opis:** gotovo cjelovito sačuvana stolna amfora, slijepljena, oštećenja na truhu. Tijelo srolikog oblika, dugog vrata s ljevkastom izvučenim obodom. Dvije okomite ručke izduljenog presjeka sa središnjim rebrom, na vrhovima imaju po jedan kalem, spajaju vrat i rame. Rame posude je ukrašeno nizom žlijebova, dok je na truhu posude omeđen središnji pojas u kojem se nalaze okomite kanelure. Profilirana stožasta stopa iznad koje je prsten, dno je udubljeno.

**Dimenzije:** vis. 26,5 cm, pr. oboda 9 cm, pr. truha 13 cm, pr. dna 7,3 cm

**Materijal:** keramika /**faktura:** fino pročišćena glina boje Munsell 7.5YR 7/4 (pink), bez vidljivih primjesa.

**Literatura:** Ugarković 2019, I/2, str. 175, kat. br. 54.2, BP1; (bez kanelura) Čargo 2010a, str. 133, kat. br. 7.

**Provenijencija:** Isa

**Datacija:** druga polovica 2. st. pr. Kr.

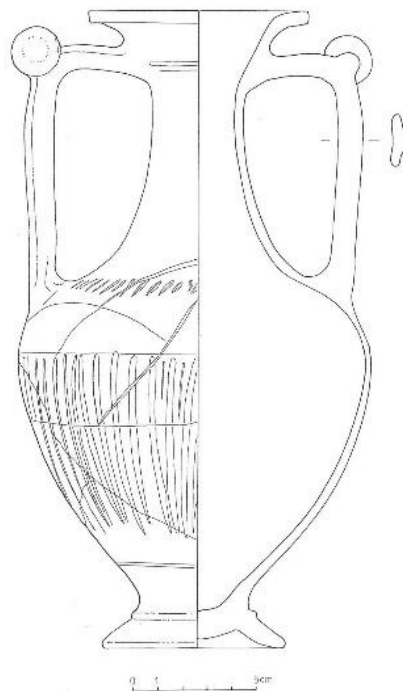
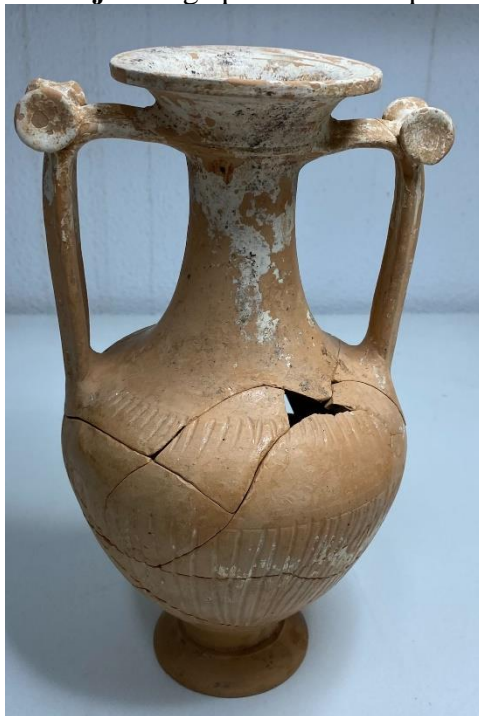

5.9 Skif, inv. br. AMS 56905, GH zbirka (terenska inv. oznaka V-M/'76. 5/28)

**Opis:** gotovo cjelovito sačuvan skif, slijepljen, oštećenja na obodu, poluloptasto tijelo, blagog S-profila spušta se na kratku nogu koja završava profiliranom stožastom stopom. Stopa i pojas iznad nisu premazani, dno je udubljeno. Potkovičaste ručke ovalnog presjeka vodoravno su postavljene ispod oboda. Ukras je u potpunosti otpao. Ispod ručki i vrata dvostrukim vodoravnim kanelurama odvojen je pojas u kojem su pravilne okomite kanelure.

**Dimenzije:** vis. 9 cm, pr. oboda 7 dm, pr. trbuha 7 cm, pr. dna 4 cm

**Materijal:** keramika /**faktura:** fino pročišćena glina boje Munsell 7.5YR 7/6 (reddish yellow), bez vidljivih primjesa / **premaz:** dobro sačuvan sjajni tamni premaz Munsell 10R 2/1 (black).

**Literatura:** (oblik) Miše 2015, str. 107, kat. br. 83; str. 109, kat. br. 87.

**Provenijencija:** Apulija / Isa?

**Atribucija:** *Gnathia* keramika, KKG? / isejska *Gnathia* keramika?

**Datacija:** druga polovica 3. st. pr. Kr.

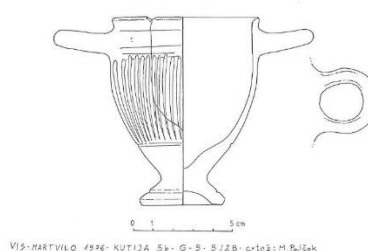

5.10 Skif, inv. br. AMS 57006, GH zbirka (terenska inv. oznaka V-M/'76. 5/40)

**Opis:** djelomično sačuvani ulomci skifa, izduženog tijela S-profila sužava se prema kratkoj nozi koja završava širokom, profiliranom stožastom stopom. Stopa i pojas iznad nisu premazani, dno je udubljeno. Obod je blago izvijen prema van, ispod njega su vodoravno postavljene potkovičaste ručke polukružnog presjeka.

**Ukras:** otpao, u negativu vidljivi ukrasi vodoravnih linija i motiva „nazubljene pile“. Pojas s gustim okomitim kanelurama odvojen je od ukrasa na vratu vodoravnom kanelurom premazanom crvenom bojom.

**Dimenzije:** vis, 11,5 cm, pr. oboda 6,5 cm, pr. trbuha 6,8 cm, pr. dna 4,3 cm

**Materijal:** keramika /**faktura:** fino pročišćena glina boje Munsell 7.5YR 7/4 (pink), bez vidljivih primjesa / **premaz:** dobro sačuvan tamni premaz Munsell 7.5YR 2.5/1 (black)

**Literatura:** ovdje kat. br. 13.5, 13.6, 14.10, 30.11, R9.2; Ugarković 2019, I/2, str. 224, kat. br. 120.1.1, GN 64; str. 232, kat. br. 142.13, GN 65; str. 289, kat. br. 212.6, GN 61; Miše 2015, str. 141-144, kat. br. 148-157 (vidi druge analogije); Čargo 2007, str. 34, kat. br. 5-7.

**Provenijencija:** Isa

**Atribucija:** isejska *Gnathia* keramika, tip Miše A1

**Datacija:** zadnja trećina 2. – 1. st. pr. Kr.

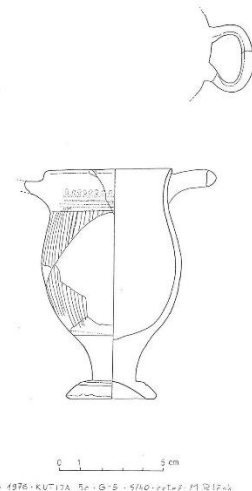

5.11 Skif, inv. br. AMS 52259, GH zbirka (terenska inv. oznaka V-M/'76. 5/3)

**Opis:** gotovo cjelovito sačuvan skif, blaga oštećenja na obodu, kraćeg, kruškolikog tijela istaknutijeg S-profila sužava se prema višoj nozi koja završava širokom, profiliranom stožastom stopom. Stopa i pojas iznad nisu premazani, dno je udubljeno. Obod je blago izvijen prema van, ispod njega su vodoravno postavljene potkovičaste ručke polukružnog presjeka.

**Ukras:** u potpunosti otpao, pojas s gustim okomitim kanelurama odvojen je od ukrasa na vratu s dvije vodoravne kanelure premazane crvenom bojom.

**Dimenzije:** vis. 11 cm, pr. oboda 6,5 cm, pr. trbuha 6,7 cm, pr. dna 3,5 cm., šir. ručke 3,5 cm

**Materijal:** keramika /**faktura:** fino pročišćena glina boje Munsell 7.5YR 7/4 (pink), bez vidljivih primjesa / **premaz:** mjestimično otpao, relativno dobro sačuvan sjajni tamni premaz Munsell 10YR 2/1 (black)

**Literatura:** ovdje kat. br. 19.5, 30.7, 36.6, 36.7, 50.7; Ugarković 2019, I/2, st. 150, kat. br. 28.9; str. 176, kat. br. 54.3, GN 63; str. 290, kat. br. 212.7, GN 68; Miše 2015, str. 144-147, kat. br. 154-160.

**Provenijencija:** Isa

**Atribucija:** isejska *Gnathia* keramika, tip Miše A2

**Datacija:** zadnja trećina 2. – 1. st. pr. Kr.

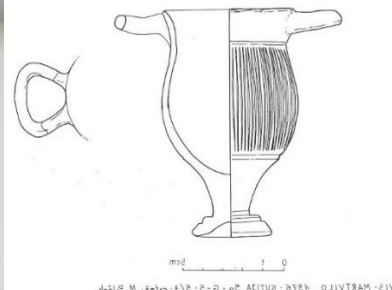

5.12 Skif, inv. br. AMS 52257, GH zbirka (terenska inv. oznaka V-M/'76. 5/4)

**Opis:** gotovo cjelovito sačuvani skif, nedostaje dio jedne ručke i stope. Istaknuto, vrećasto zaobljeno tijelo S-profila, naglašeno u donjoj polovici. Obod blago izvučen prema vani, ispod kojeg su trakaste ručke polukružnog presjeka. Dvije urezane brazde

ispod ručki, dvije urezane brazde na prijelazu prema nozi. Kratka noga s profiliranom stopom udubljenog dna. Premaz pokriva gornji dio posude s trbuhom. Oko ručki vidljivi tragovi otiska prstiju lončara.

**Dimenzije:** vis. 10,3 cm, pr. oboda 5,3 cm, pr. trbuha 6,1 cm, pr. dna 3,5 cm

**Materijal:** keramika /**faktura:** fino pročišćena glina boje Munsell 2.5Y 6/1 (gray), bez vidljivih primjesa / **premaz:** većinom otpao i posvijetlio od boje Munsell 2.5Y 2.5/1 (black) do boje Munsell 2.5Y 3/2 (very dark grayish brown)

**Literatura:** ovdje kat. br. 14.12, 34.4; (oblik, kantar) ovdje kat. br. 1.17; Čargo 2021j, str. 202, kat. br. 13; Ugarković 2019, I/2, str. 233, kat. br. 142.16, SP 25.

**Provenijencija:** Isa

**Datacija:** zadnja trećina 2. – 1. st. pr. Kr.

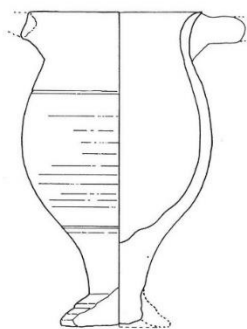

0 1 5 cm

VIS-MARTVILO 4976-KUTIJA 5a-G-5-5/4-crtač:Miran Palčak

5.13 Mast, inv. br. AMS 52264, GH zbirka (terenska inv. oznaka V-M/76. 5/11)

**Opis:** fragmentirana, slijepljena poluloptasta zdjela (mast), nedostaje dio oboda, dno je blago udubljeno. Unutarnja stijenka posude je narebrena u gornjem dijelu posude.

**Dimenzije:** vis. 7 cm, pr. oboda 12,2, cm, pr. dna 4 cm

**Materijal:** keramika /**faktura:** fino pročišćena glina boje Munsell GLEY1 6/10Y (greenish gray), bez vidljivih primjesa / **premaz:** dobro sačuvan tamni premaz Munsell GLEY1 2.5/N (black).

**Literatura:** ovdje kat. br. 16.11; Šešelj 2010, str. 112-115, kat. br. 3-8; Gonzenbach 1975, T. 36. P. 44; Yntema 2005, str. 64, form 31.

**Provenijencija:** nepoznata.

**Datacija:** 2. st. – početak 1. st. pr. Kr.

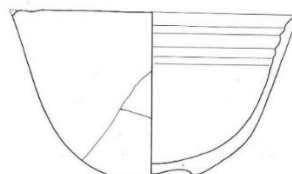

0 1 5 cm

VIS-MARTVILO 4976-KUTIJA 5a-G-5-5/4-crtač:Miran Palčak

5.14 Zdjela / soljenka, inv. br. AMS 56910, GH zbirka (terenska inv. oznaka V-M/76. 5/26)

**Opis:** cjelovito sačuvana zdjelica, čije se stijenke tijela okomito izdižu prema obodu, prstenasta stopa, dno je blago udubljeno.

**Dimenzije:** vis. 4,4 cm, pr. oboda 8,5 cm, pr. dna 4,9 cm

**Materijal:** keramika /**faktura:** fino pročišćena glina boje Munsell 10YR 4/2 (dark grayish brown), sa sitnim vidljivim pimjesama – bijelim zrnima u strukturi / **premaz:** većinom otpao, sačuvan tamni premaz boje Munsell 7.5Yr 2.5/1 (black).

**Literatura:** Yntema 2005, str. 50-51, form 19.

**Provenijencija:** Apulija?

**Datacija:** sredina – kasno 1. st. pr. Kr.

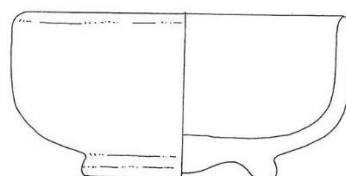

5/26

0 1 2 cm

VIS-MARTVILO 1976. KUTIJA 5b-G-5-5/24; 5/26 - crtež: M. Pačok

5.15 Zdjelica, inv. br. AMS 57010, GH zbirka (terenska inv. oznaka V-M/'76. 5/44)

**Opis:** gotovo cjelovito sačuvana zdjelica, nedostaje dio oboda izvučenog prema van, ista kao ovdje kat. br. 1.18.

**Dimenzije:** vis. 4 cm, pr. oboda 8,3 cm, pr. trbuha 6,5 cm, pr. dna 4 cm

**Materijal:** keramika /**faktura:** fino pročišćena glina boje Munsell 5Y 6/1 (gray), bez vidljivih primjesa / **premaz:** većinom otpao i izbljedio tamni premaz boje Munsell GLEY1 3/1 (very dark gray)

**Objava:**

**Literatura:** ovdje kat. br. 1.18 (vidi druge analogije); Čargo 2010a, str. 144, kat. br. 26; Ugarković 2019, I/2, str. 189, kat. br. 81.7, SP 27.

**Provenijencija:** Isa

**Datacija:** 2. – 1. st. pr. Kr.

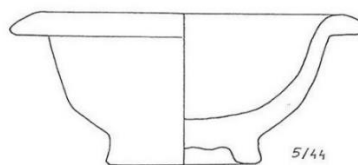

5/44

0 1 5 cm

VIS-MARTVILO 1976. KUTIJA 5c-G-5-5/39, 5/44 - crtež: M. Pačok

5.16 Zdjelica, inv. br. AMS 52226, GH zbirka (terenska inv. oznaka V-M/'76. 5/18)

**Opis:** cjelovito sačuvana zdjelica (?), višestruko koničnog oblika, dno je ravno, nemarno izvedeno.

**Dimenzije:** vis: 4,2 cm, pr. oboda 5,3 cm, pr. dna 4,3 cm

**Materijal:** keramika /**faktura:** fino pročišćena glina boje Munsell 2.5YR 6/1 (gray), bez vidljivih primjesa / **premaz:** većinom otpao, sačuvan u tragovima boje Munsell 2.5YR 2.5/1 (black).

**Literatura:** nepoznate



**Provenijencija:** Isa?

**Datacija:** kraj 2. – 1. st. pr. Kr.

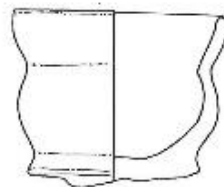

5/18

5.17 Plitica, inv. br. AMS 57009, GH zbirka (terenska inv. oznaka V-M/'76. 5/39)

**Opis:** cjelovito sačuvana plitica, zadebljanog ruba, ravnog dna.

**Dimenzije:** vis. 1,8 cm, pr. oboda 6 cm, pr. dna 3,5 cm

**Materijal:** keramika /**faktura:** fino pročišćena glina boje Munsell 5YR 6/6 (reddish yellow), sa vidljivim sitnim primjesama – bijela okrugla zrnca u strukturi, bez premaza.

**Literatura:** Ugarković 2019, I/2, str. 172, kat. br. 64b, OK 9.

**Provenijencija:** Isa?

**Datacija:** kasni helenizam

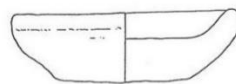

5/39

0 1 5 cm

VIS-MARTVILO 1976. KUTIJA 5c. G-5. 5/39, 5/44 - crtež: M. Pažek

5.18 Unguentarij, inv. br. AMS 56935, GH zbirka (terenska inv. oznaka V-M/'76. 5/24)

**Opis:** cjelovito sačuvan vretenasti unguentarij kuglastog tijela, dugog vrata s obodom trokutastog presjeka. Duga noga završava stožastom stopom, dno blago udubljeno. Obod i dvije trećine tijela su bili premazani.

**Dimenzije:** vis. 18,5 cm, pr. oboda 2,2 cm, pr. trbuha 5,5 cm, pr. dna 2,7 cm

**Materijal:** keramika /**faktura:** fino pročišćena glina boje Munsell 7/6 (reddish yellow), bez vidljivih primjesa / **premaz:** gotovo u potpunosti otpao, vidljiv na obodu i trbuhu u tragovima boje Munsell 10YR 3/1 (very dark gray)

**Literatura:** ovdje kat. br. 1.29 (vidi druge analogije).

**Provenijencija:** južna Italija (Taras)? / Isa?

**Datacija:** zadnja trećina 3. st. – 2. st. pr. Kr.

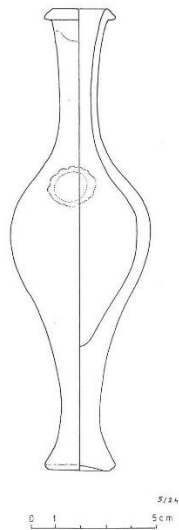

VIŠ MARTVILO 1976 - KUTIJA 5c-G-5-5/16,5/11,5/24-crtež: M. Poljšak

5.19 Unguentarij, inv. br. AMS 56970, GH zbirka (terenska inv. oznaka V-M/'76. 5/35)

**Opis:** cjelovito sačuvan vretenasti unguentarij, zalijepljen iz dva dijela, isti oblik kao i kat. br. 5.18.

**Dimenzije:** vis. 20,2 cm, pr. oboda 2,5 cm, pr. trbuha 5,5 cm, pr. dna 2,6 cm

**Materijal:** keramika /**faktura:** fino pročišćena glina boje Munsell 2.5Y 7/3 (pale brown), bez vidljivih primjesa / **premaz:** većinom otpao tamni premaz boje Munsell 2.5Y 3/1 (very dark gray)

**Literatura:** ovdje kat. br. 5.18 (vidi druge analogije).

**Provenijencija:** južna Italija (Taras)? / Isa?

**Datacija:** zadnja trećina 3. st. – 2. st. pr. Kr.

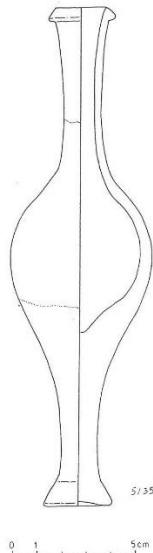

VIŠ MARTVILO 1976 - KUTIJA 5c-G-5-5/16,5/11,5/24-crtež: M. Poljšak

5.20 Unguentarij, inv. br. AMS 56948, GH zbirka (terenska inv. oznaka V-M/'76. 5/43)

**Opis:** gotovo cjelovito sačuvan vretenasti unguentarij, identičnog oblika kao i kat. br. 5.18 i 5.19, samo s okomito postavljenim ručkama na ramenima. Ostaci ručaka su sačuvani samo u korijenu, na ramenu posude.

**Dimenzije:** vis. 21,7 cm, pr. oboda 2,6 cm, pr. trbuha 6,5 cm, pr. dna 2,7 cm

**Materijal:** keramika /**faktura:** fino pročišćena glina boje Munsell 5YR 6/6 (reddish yellow), bez vidljivih primjesa / **premaz:** sačuvan je na obodu i dijelu vrata tamni premaz boje Munsell 5YR 2.5/1 (black)

**Literatura:** ovdje kat. br. 13.8; 30.17; Ugarković 2019, I/2, str. 84, kat. br. 201.7, UNG 16; Rapanić 1960, T. V. 4d; Hempel 2001, str. 139, tip 611/6.

**Provenijencija:** južna Italija (Taras)? / Isa?

**Datacija:** kraj 3. st. – početak 2. st. pr. Kr.

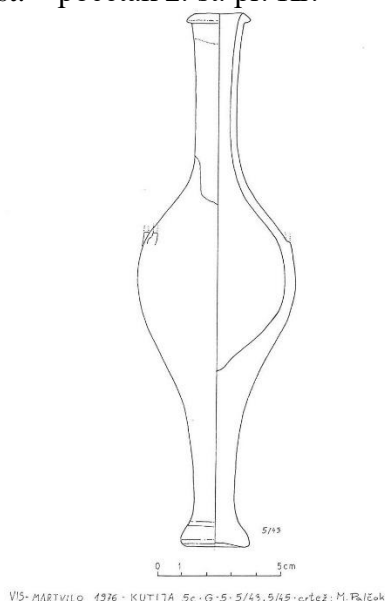

VIS-MARTVILO 4976 - KUTITA 5c-G-5-5/49, 5/49-ovčez: M. R. Išk

5.21 Unguentarij, inv. br. AMS 56671, GH zbirka 1(terenska inv. oznaka V-M/'76. 5/27)

**Opis:** gotovo cjelovito sačuvan vretenasti unguentarij, slijepljen, nedostaju dijelovi tijela. Široko srololiko tijelo, izduljeni cilindrični vrat završava s trokutastim obodom, noga završava s koničnom stopom i neravnim dnom – posuda ne može samostalno stajati uspravno. Obod i vrat su premazani tamnim premazom, a po dvije dvostruke koncentrične linije oslikane su tamnom bojom na vratu i ramenu.

**Dimenzije:** vis. 35 cm, pr. oboda 3,5 cm, pr. dna 3,5 cm

**Materijal:** keramika /**faktura:** fino pročišćena glina boje Munsell 5YR 7/4 (pink), bez vidljivih primjesa

**Literatura:** ovdje kat. br. 23.14; Ugarković 2019, str. 85, kat. br. 201.9, UNG 80, str. 150, kat. br. 28.11, str. 150, kat. br. 28.15, UNG 17; Colivicchi 2002, str. 97, kat. br. 6.7 (vidi druge analogije); (s ručkama) Rapanić 1960, T. V. 4. a, b.

**Provenijencija:** Isa?

**Datacija:** zadnja trećina 2. st. pr. Kr.

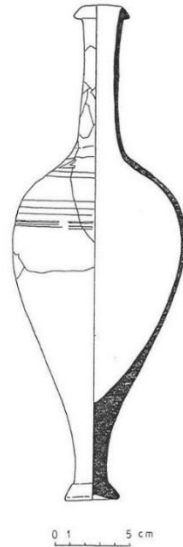

VIS-MARTVILO 4976-KUTIJA 5b-G-5-5/27-crtež:M. Paľčák

5.22 Unguentarij, inv. br. AMS 56973, GH zbirka (terenska inv. oznaka V-M/'76. 5/41)

**Opis:** cjelovito sačuvan vretenasti unguentarij, kao kat. br. 1.27.

**Dimenzije:** vis. 23 cm, pr. oboda 2,7 cm, pr. trbuha 5,6 cm, pr. dna 3 cm

**Materijal:** keramika /**faktura:** fino pročišćena glina boje Munsell 7.5YR 6/4 (light brown), bez vidljivih primjesa / **premaz:** većinom otpao tamni premaz boje Munsell 7.5YR 2.5/1 (black)

**Literatura:** ovdje kat. br. 1.27 (vidi druge analogije).

**Provenijencija:** Isa?

**Datacija:** kasno 2. – 1. st. pr. Kr.

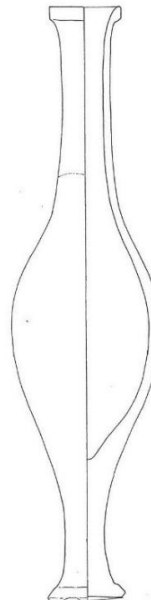

VIS-MARTVILO 4976-KUTIJA 5c-G-5-5/44,5/42-crtež:M. Paľčák

5.23 Unguentarij, inv. br. AMS 56941, GH zbirka (terenska inv. oznaka V-M/'76. 5/34)

**Opis:** cjelovito sačuvan vretenasti unguentarij, dugog cilindričnog vrata koji završava trokutastim obodom, ovalnog tijela koje se sužava prema nozi. Noga završava sa stožastom stopom, dno je blago udubljeno. Tragovi tamnog premaza vidljivi u unutrašnjosti posude.

**Dimenzije:** vis. 17,6 cm, pr. oboda 2 cm, pr. trbuha 4,5 cm, pr. dna 2 cm

**Materijal:** keramika /**faktura:** fino pročišćena glina boje Munsell 7.5YR 7/4 (pink), bez vidljivih primjesa

**Literatura:** Ugarković 2019, I/2, str. 296, kat. br. 212.25, UNG 33; Hempel 2001, str. 260, T-29. 6,7.

**Provenijencija:** Isa? / Taras?

**Datacija:** zadnja trećina 2. st. – 1. st. pr. Kr.

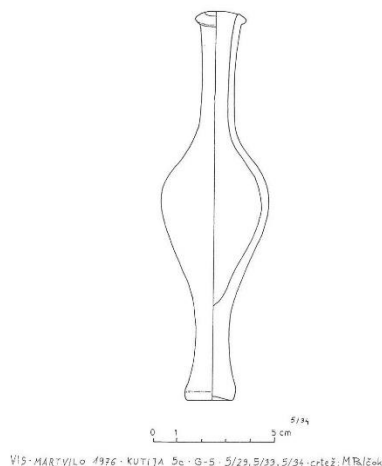

5.24 Unguentarij, inv. br. AMS 56967, GH zbirka (terenska inv. oznaka V-M/'76. 5/42)

**Opis:** gotovo cjelovito sačuvan vretenasti unguentarij, nedostaju dio noge i stopa, ovdje kat. br. 5.23. Tamni premaz na trokutastom obodu i vratu.

**Dimenzije:** vis. 14,3 cm, pr. oboda 2,7 cm, pr. trbuha 5 cm, pr. dna 1,3 cm

**Materijal:** keramika /**faktura:** fino pročišćena glina boje Munsell 7.5YR 7/6 (reddish yellow), bez vidljivih primjesa / **premaz:** izbljedio i otpao tamni premaz boje Munsell 7.5YR 2.5/1 (black)

**Literatura:** ovdje kat. br. 5.23 (vidi druge analogije)

**Provenijencija:** Isa? / Taras?

**Datacija:** zadnja trećina 2. st. – 1. st. pr. Kr.

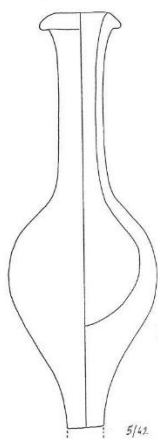

0 1 5 cm

VIS- MARTVILO 1976- KUTIJA 5a- G-5- 5/44, 5/42- crtež: M. Palčak

5.25 Unguentarij, inv. br. AMS 52243, GH zbirka (terenska inv. oznaka V-M/'76. 5/6)

**Opis:** djelomično sačuvan vretenasti unguentarij, nedostaju vrat i obod, ovdje kat. br. 5.18, 5.19, 5.27. Premaz otpao.

**Dimenzije:** vis. 11,8 cm, pr. trbuha 4,6 cm, pr. dna 2,5 cm

**Materijal:** keramika /**faktura:** fino pročišćena glina boje Munsell 5YR 6/6 (reddish yellow), bez vidljivih primjesa, bez premaza.

**Literatura:** ovdje kat. br. 5.18, 5.19, 5.27 (vidi druge analogije).

**Provenijencija:** južna Italija (Taras)? / Isa?

**Datacija:** zadnja trećina 3. st. – 2. st. pr. Kr.

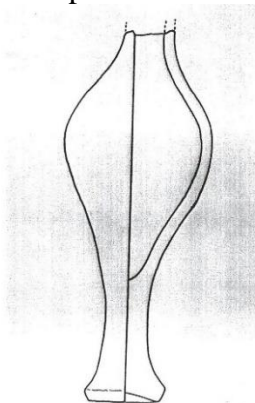

5/6

0 1 5 cm

VIS- MARTVILO 1976- KUTIJA 5a- G-5- 5/6, 5/7- crtež: M. Palčak

5.26 Unguentarij, inv. br. AMS 52249, 56963, GH zbirka (terenska inv. oznaka V-M/'76. 5/7)

**Opis:** sačuvan je donji dio vretenastog unguentarija, nedostaju dio cilindričnog, izduljenog vrata i obod. Tijelo je naglašeno u ramenu sužava se prema dugoj nozi koja završava prstenastom stopom, dno je blago udubljeno.

**Dimenzije:** vis. 16 cm, pr. trbuha 6 cm, pr. dna 2,3 cm

**Materijal:** keramika /**faktura:** fino pročišćena glina boje Munsell 10YR 7/4 (very pale brown), bez vidljivih primjesa, bez premaza.

**Literatura:** Ugarković 2019, I/2, str- 151, kat. br. 28.12, UNG 19.

**Provenijencija:** Isa?

**Datacija:** zadnja trećina 2. st. pr. Kr.

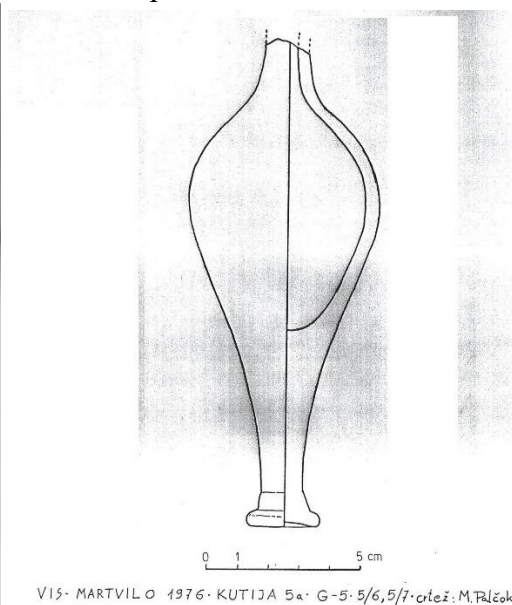

VIS- MARTVIL O 1976- KUTIJA 5a- G-5-5/6,5/7- crtez: M. Rlžok

5.27 Unguentarij, inv. br. AMS 56916, GH zbirka (terenska inv. oznaka V-M/'76. 5/45)

**Opis:** ovdje kat. br. 5.18.

**Dimenzije:** vis. 16,8 cm, pr. oboda 2,5 cm, pr. trbuha 5,1 cm, pr. dna 2,5 cm

**Materijal:** keramika /**faktura:** fino pročišćena glina boje Munsell 10YR 7/4 (very pale brown), bez vidljivih primjesa / **premaz:** u potpunosti otpao, vidljiv u tragovima na truhu posude boje Munsell 10YR 3/2 (very dark grayish brown)

**Literatura:** ovdje kat. br. 5,18 (vidi druge analogije).

**Provenijencija:** južna Italija (Taras)? / Isa?

**Datacija:** zadnja trećina 3. st. – 2. st. pr. Kr.

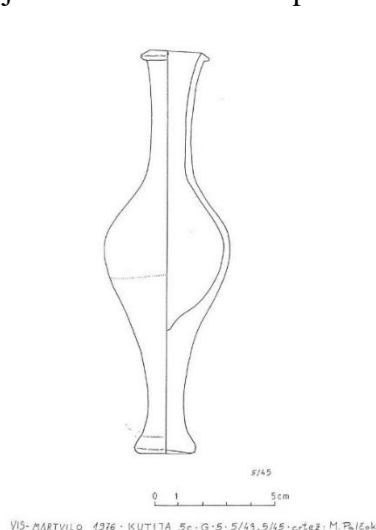

VIS- MARTVIL O 1976- KUTIJA 5c- G-5-5/45,5/45- crtez: M. Rlžok

5.28 Unguentarij, inv. br. AMS 56960, GH zbirka (terenska inv. oznaka V-M/'76. 5/33)

**Opis:** djelomično sačuvan vretenasti unguentarij, nedostaju dio cilindričnog vrata, obod i obje okomito postavljene ručke. Vretenasto tijelo sužava se prema dugoj nozi koja završava stožastom stopom, dno je blago udubljeno.

**Dimenzije:** vis. 13,2 cm, pr. oboda 1,4 cm, pr. trbuha 3,7 cm, pr. dna 1,8 cm

**Materijal:** keramika /**faktura:** fino pročišćena glina boje Munsell 5YR 7/6 (reddish yellow), bez vidljivih primjesa, bez premaza.

**Literatura:** (oblik, bez ručki) Ugarković 2019, I/2, str. 238, kat. br. 142.30, UNG 21; Jovanović 2014, str. 101, kat. br. 15, str. 109, br. 15; Hempel 2001, str. 140, typ 611/8, str. 242, T. 11. typ 8.

**Provenijencija:** Isa / Taras?

**Datacija:** 2. – 1. st. pr. Kr.

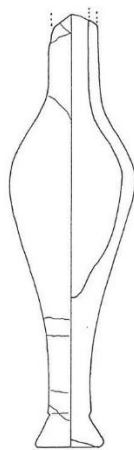

0 1 5 cm

VIS-MARTVILO 1976-KUTIJA 5c-G-5-5/29,5/33,5/34-crtež: M.Ralžek

5.29 Unguentarij, inv. br. AMS 56930, GH zbirka (terenska inv. oznaka V-M/'76. 5/29)

**Opis:** cjelovito sačuvan vretenasti unguentarij, dugog, cilindričnog vrata, nespretno izvedenog, završava s trokutasto zadebljanim obodom. Tijelo je blago bikonično, sužava se prema dugoj nozi koja završava u kontinuitetu s prstenastom stopom, dno je ravno. Ostaci tamnog premaza vidljivi su na vratu.

**Dimenzije:** vis. 15 cm, pr. oboda 2,3 cm, pr. trbuha 3,5 cm, pr. dna 1,7 cm

**Materijal:** keramika /**faktura:** fino pročišćena glina boje Munsell 10YR 8/3 (very pale brown), bez vidljivih primjesa / **premaz:** vidljivi tragovi tamnog premaza boje Munsell 10YR 2/1 (black)

**Literatura:** ovdje kat. br. 19.10, 40.12 (vidi druge analogije).

**Provenijencija:** Isa?

**Datacija:** zadnja trećina 2. st. – 1. st. pr. Kr.



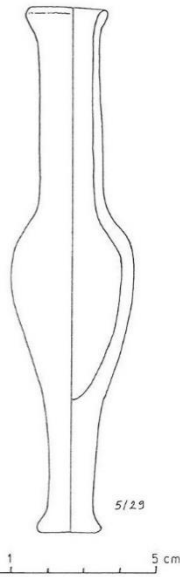

VIS-MARTVILO 1976-KUTINA 5c-G-5-5/29.5/33.5/34-crta 7-M.Palčok

5.30 Unguentarij, inv. br. AMS 56959, GH zbirka (terenska inv. oznaka V-M/'76. 5/36)

**Opis:** cjelovito sačuvan vretenasti unguentarij, ovdje kat. br. 1.25, 1.30, prstenasto zadebljan obod, prstenasta stopa, dno je ravno. Na vratu vidljivi tragovi tamnog premaza.

**Dimenzije:** vis. 12,3 cm, pr. oboda 2,3 cm, pr. trbuha 3,2 cm, pr. dna 1,3 cm

**Materijal:** keramika /**faktura:** fino pročišćena glina boje Munsell 10YR 7/4 (very pale brown), bez vidljivih primjesa / **premaz:** u potpunosti otpao, vidljiv u tragovima na obodu i vratu boje Munsell 10YR 2/1 (black)

**Analogija:** ovdje kat. br. 1.25, 1.30 (vidi druge analogije).

**Provenijencija:** Isa?

**Datacija:** 2. st. – prva polovica 1. st. pr. Kr.

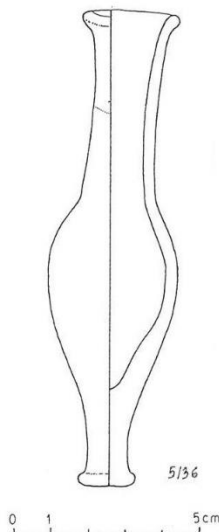

VIS-MARTVILO 1976-KUTINA 5c-G-5-5/29.5/33.5/34-crta 7-M.Palčok

5.31 Unguentarij, inv. br. AMS 52240, GH zbirka (terenska inv. oznaka V-M/'76. 5/12)

**Opis:** vretenasti unguentarij srcolikog tijela istaknutog u gornjem dijelu, dugog vrata s obodom trokutastog presjeka. Kratka noga završava s plitkom stožastom stopom, ravnog dna.

**Dimenzije:** vis. 11 cm, pr. oboda 2,2 cm, pr. trbuha 4 cm, pr. dna 1,8 cm

**Materijal:** keramika /**faktura:** fino pročišćena glina boje Munsell 7.5YR 7/6 (reddish yellow), bez vidljivih primjesa

**Literatura:** ovdje kat. br. 1.28 (vidi druge analogije).

**Provenijencija:** Isa?

**Datacija:** 2. st. – prva polovica 1. st. pr. Kr.

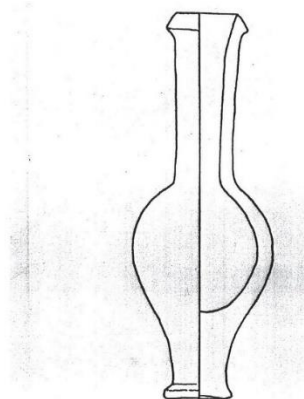

5/12

0 1 5 cm

VIS-MARTVILO 1976-KUTIJA 5a-G-5-5/12,5/15-crtež: M. Pačok

5.32 Unguentarij, inv. br. AMS 52233, GH zbirka (terenska inv. oznaka V-M/'76. 5/15)

**Opis:** ovdje kat. br. 5.31, dno je neravno pa posuda ne može stabilno okomito stajati.

**Dimenzije:** vis. 11,5 cm, pr. oboda 2,5 cm, pr. trbuha 4,6 cm

**Materijal:** keramika /**faktura:** fino pročišćena glina boje Munsell 7.5YR 7/6 (reddish yellow), bez vidljivih primjesa

**Literatura:** ovdje kat. br. 5.31 (vidi druge analogije).

**Provenijencija:** Isa?

**Datacija:** 2. st. – prva polovica 1. st. pr. Kr.

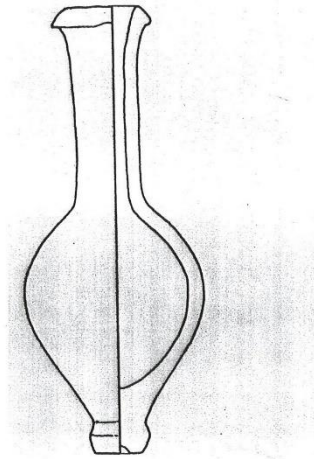

5/15

0 1 5 cm

VIS-MARTVILO 1976 · KUTIJA 5a · G-5 · 5/12, 5/15 · crtež: M. Palčok

5.33 Unguentarij, inv. br. AMS 56964, GH zbirka (terenska inv. oznaka V-M/'76. 5/16)

**Opis:** ovdje kat. br. 5.31, 5.32, nemarno izveden obod, blago oštećen.

**Dimenzije:** vis. 11,6 cm, pr. oboda 2 cm, pr. trbuha 3,9 cm, pr. dna 1,6 cm

**Materijal:** keramika /**faktura:** fino pročišćena glina boje Munsell 10YR 7/3 (very pale brown), bez vidljivih primjesa

**Literatura:** ovdje kat. br. 5.31 (vidi druge analogije)-

**Provenijencija:** Isa?

**Datacija:** 2. st. – prva polovica 1. st. pr. Kr.

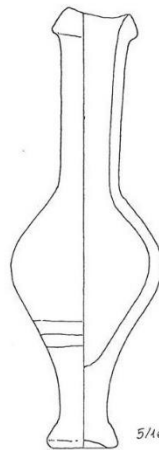

5/16

0 1 5 cm

VIS-MARTVILO 1976 · KUTIJA 5c · G-5 · 5/16, 5/17, 5/24 · crtež: M. Palčok

5.34 Unguentarij, inv. br. AMS 56925, GH zbirka (terenska inv. oznaka V-M/'76. 5/17)

**Opis:** cjelovito sačuvan vretenasti unguentarij, cilindričan vrat blago se širi prema jednostavnom obodu izvučenom prema van. Tijelo istaknuto u ramenima nastavlja se u kontinuitetu prema stožastoj stopi, dno je blago udubljeno.

**Dimenzije:** vis. 12 cm, pr. oboda 2,4 cm, pr. trbuha 4,1 cm, pr. dna 2,2 cm

**Materijal:** keramika /**faktura:** fino pročišćena glina boje Munsell 7.5YR 7/4 (pink), bez vidljivih primjesa

**Literatura:** Ugarković 2019, I/2, str. 247, kat. br. 142a.8

**Provenijencija:** Isa?

**Datacija:** zadnja trećina 2. st. – 1. st. pr. Kr.

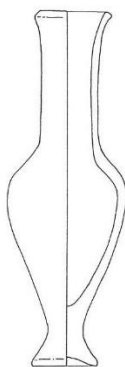

0 1 5 cm

VIŠ MARTVILO 1976. KUTIJA 5c-G-5-5/16,5/17,5/24-crteži: M. Palčok

5.35 Stannoidna piksida s poklopcem, inv. br. AMS 52261, GH zbirka (terenska inv. oznaka V-M/'76. 5/1; poklopac V-M/'76. 5/3)

**Opis:** sačuvana je cjelovita stannoidna piksida s poklopcem, zaobljenog, trbušastog tijela, naglašenog po sredini, s koso izvučenim obodom. Na ramenu su dvije ručke u obliku grčkog slova sigma, blago nakošene. Stopa je prstenasta, s blago udubljenim dnom. Na obodu (niz kratkih linija) i truhu posude (dvije deblje linije i motiv „nazubljene pile“) je ukras oslikan tamnosmeđom bojom. Poklopac je diskoidaln, blago se uzdiže prema središnjoj uzdignutoj cilindričnoj ručki, neukrašen, nasjeda na unutarnji rub oboda.

**Dimenzije:** vis. 10,1 cm, pr. oboda 6 cm, pr. trbuha 9,2 cm, pr. dna 4,2 cm; (poklopac) vis. 2,4 cm, pr. 5,5 cm, pr. ručke 1,45 cm

**Materijal:** keramika /**faktura:** fino pročišćena glina boje Munsell 7.5YR 7/4 (pink), bez vidljivih primjesa.

**Literatura:** ovdje kat. br. 16.32, 16.33, 36.16, 46.6, 50.30, R8.2; Ugarković 2019, I/2, str. 154, kat. br. 28.22-28.23, OS 17-18, str. 168, kat. br. 45.5-45.6, OS 18-19, str. 240, kat- br- 142.36-142.37, OS 29-30, str. 214, kat. br. 142.39, OS 28, str. 248, kat. br. 142a.12-142a.13, OS 31-32, str. 257, kat. br. 150.12-150.13, OS 33-34, str. 290-291, kat. br. 212.9-212.12, OS 36-OS 39.

**Provenijencija:** Isa

**Datacija:** zadnja trećina 2. – 1. st. pr. Kr.

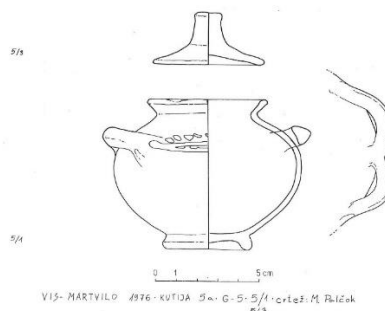

5.36 Stamnoideana piksida s poklopcem, inv. br. AMS 57007, GH zbirka (terenska inv. oznaka V-M/'76. 5/5, poklopac V-M/'76. 5/38)

**Opis:** gotovo cjelovito sačuvana stamnoideana piksida s poklopcem, nedostaje jedna ručka. Oblik sličan kao kat. br. 5.36, dvije brazde na sredini tijela, kose ručke u obliku grčkog slova omega, izduljenog presjeka. Oslikani ukras smeđom bojom nalazi se na ručki i na jednoj strani (niz kratkih, debljih linija).

**Dimenzije:** vis. 16 cm, (piksida) vis. 6,95 cm, pr. oboda 5,25 cm, pr. trbuha 8,4 cm, pr. dna 4,2 cm, deblj. ručke 0,55 cm, (poklopac) vis. 1,45 cm, pr. 4,15 cm, pr. ručke 1,55 cm

**Materijal:** keramika /**faktura:** fino pročišćena glina boje Munsell 7.5YR 7/4 (pink), bez vidljivih primjesa

**Literatura:** ovdje kat. br. 14.21, 31.9, 31.10, 40.16; Ugarković 2019, I/2, str. 154, kat. br. 28.22, OS 17, str. 240, kat. br. 142a.11, OS 30, Čargo 2010a, str. 97, kat. br. 30, str. 188, kat. br. 10, str. 250, kat. br. 6; Čargo 2007, str. 48-49, kat. br. 13; (oblik, sigma ručke) ovdje kat. br. 5.35 (vidi druge analogije).

**Provenijencija:** Isa

**Datacija:** zadnja trećina 2. – 1. st. pr. Kr.

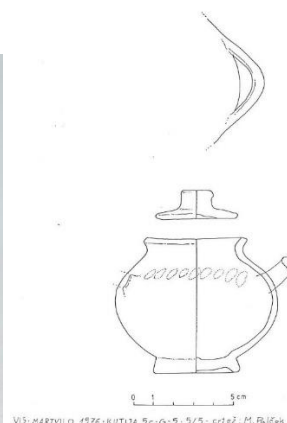

5.37 Stamnoideana čaša, inv. br. AMS 52273, GH zbirka (terenska inv. oznaka V-M/'76. 5/9)

**Opis:** gotovo cjelovito sačuvana stamnoideana čaša, slijepljena, bez ručki. Kosi obod je profiliran, dno je ravno, bez premaza i ukrasa.

**Dimenzije:** vis. 7,6 cm, pr. oboda 7,5 cm, pr. trbuha 7,8 cm, pr. dna 3,8 cm

**Materijal:** keramika /**faktura:** fino pročišćena glina boje Munsell 2.5YR 4/6 (red), sa sitnim vidljivim primjesama – bijelim zrcima u strukturi.

**Literatura:** (oblik) De Juliis 1992b, str. 368, kat. br. 24.

**Provenijencija:** Isa / Canosa?

**Datacija:** druga polovica 3. – 1. st. pr. Kr.

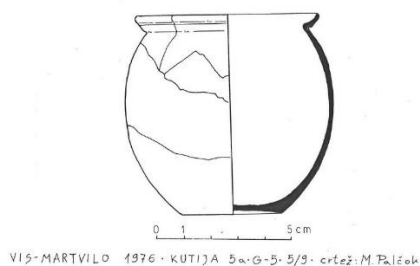

VIS-MARTVILO 1976 - KUTIJA 5a-G-5-5/9 - crtez: M. Palčak

5.38 Ulomak vrča s jednom ručkom?, inv. br. AMS 52268, GH zbirka (terenska inv. oznaka V-M/76. 5/10)

**Opis:** fragmentirani i slijepljeni donji dio tijela vjerojatno vrča s jednom ručkom, stožaste stope, dno je ravno pa udubljeno.

**Dimenzije:** vis. 6,5 cm, pr. trbuha 7,8 cm, pr. dna 4 cm

**Materijal:** keramika /**faktura:** fino pročišćena glina boje Munsell 10YR 7/3 (very pale brown), bez vidljivih primjesa, bez premaza.

**Literatura:** ovdje kat. br. 25.1 (vidi druge analogije), Ugarković 2019, I/2, str. 133, kat. br. 13.1, CP 38.

**Provenijencija:** Isa

**Datacija:** kraj 3. i prva polovica 2. st. pr. Kr.

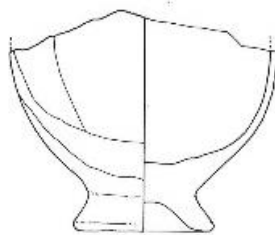

VIS-MARTVILO 1976 - KUTIJA 5a-G-5-5/10, 5/10 - crtez: M. Palčak

5.39 Terakota stajaće žene (Afrodita), inv. br. AMS 52276, 52647, GH zbirka (terenska inv. oznaka V-M/76. 5/13)

**Opis:** sačuvan je gornji dio terakote stajaće žene, slijepljena dva ulomka glave i dio tijela. Glava je lagano nagnuta u desno, kosa je podijeljena po sredini i skupljena na zatiljku u visoku punđu, obavijena je *sphendonom*. Možda dio kat. br. 41, iako se nespojiva, te se faktura makroskopski čini drugačija.

**Dimenzije:** 9 cm, šir. 4,3 cm, (glava) deblj. 5,3 cm

**Materijal:** keramika /**faktura:** fino pročišćena glina boje Munsell 5YR 6/6 (reddish yellow), bez vidljivih primjesa

**Objava:** Nardelli 2000, str. 52, kat. br. 18, str. 103, sl. 18.

**Literatura:** Nardelli 2000, str. 51-52, kat. br. 16-17, str. 103. sl. 17, 16 (vidi druge analogije); Jovanović 2021h, str. 224, kat. br. 16-18; Ugarković 2019, I/2, str. 147, kat. br. 282.2, TER 1, str. 218, kat. br. 104.1, TER 8; Paraman, Ugarković 2021, str. 115, 122, T. 2. 3; Guagliati 1931, str. 35, sl. 23-24. 2.

**Provenijencija:** južna Italija

**Datacija:** kraj 3. st. pr. Kr. – zadnja trećina 2. st. pr. Kr.

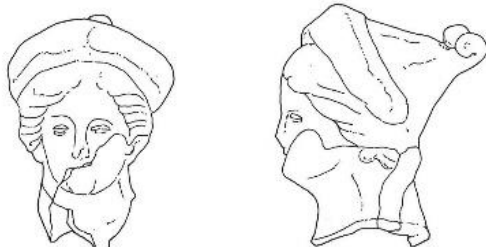

5.40 Terakotno žensko poprsje, inv. br. AMS 56907, 56906, GH zbirka (terenska inv. oznaka V-M/76. 5/21)

**Opis:** sačuvana su dva ulomka terakote ženskog poprsja, ulomci se ne spajaju. Sačuvan je visoki polos s perforacijom, te dio tijela na kojem su vidljivi nabori tkanine.

**Dimenzije:** (1. ulomak) vis. 3,5, šir. 5,1 cm, (2. ulomak) dulj. 4,1 cm, šir. 6,8 cm

**Materijal:** keramika /**faktura:** fino pročišćena glina boje Munsell 5YR 6/6 (reddish yellow), bez vidljivih primjesa

**Literatura:** Nardelli 2000, str. 44, kat. br. 5, str. 100, br. 5; Ugarković 2019, I/2, str. 288, kat. br. 212.1, TER 6.

**Provenijencija:** južna Italija / južni Jadran?

**Datacija:** 4. – 2. st. pr. Kr.



5.41 Ulomak terakote stajaće žene, inv. br. AMS 52279, GH zbirka (terenska inv. oznaka V-M/76. 5/13)

**Opis:** ulomak gornjeg dijela tijela terakote stajaće žene, vidljivi su nabori. Možda dio kat. br. 39, iako se nespojiva, te se faktura makroskopski čini drugačija.

**Dimenzije:** dulj. 5,3 cm, šir. 4,3 cm

**Materijal:** keramika /**faktura:** fino pročišćena glina boje Munsell 7.5YR 7/4 (pink), bez vidljivih primjesa.

**Literatura:** Nardelli 2000, str. 65, 66, kat. br. 48, 50, str. 111, br. 48, br. 50.

**Provenijencija:** južna Italija?

**Datacija:** 3. st. pr. Kr.

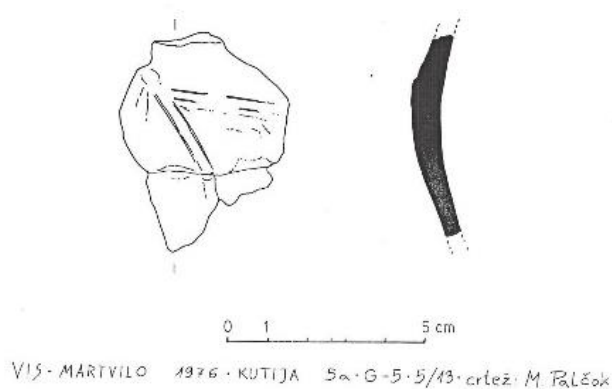

5.42 Alka za pričvršćivanje strigila, inv. br. AMS 38723, AZI (terenska inv. oznaka V-M/76. 5/19)

**Opis:** fragmentirana, konzervirana alka za pričvršćivanje strigila, glatke površine, ovalnog presjeka s krajevima koji završavaju u obliku stiliziranih životinja.

**Dimenzije:** pr. cca. 9,2 cm, max. deblj. 0,5 cm

**Materijal:** željezo

**Literatura:** ovdje kat. br. 16.39; Ugarković 2019, I/2, str. 299, kat. br. 212.36, STRG 2; Colivicchi 2002, str. 192, kat. br. 27.9.

**Datacija:** 2. st. pr. Kr.





5.43 Čavli, inv. br. AMS 57135, 57136, GH zbirka (terenska inv. oznaka V-M/'76. 5/23)

**Opis:** dva čavla s okruglom glavom, trnovi četvrtastog presjeka, pomalo zakrivljeni.

**Dimenzije:** (1. čavao) pr. glave 1,1 cm, dulj. 6,1 cm, šir. 0,3 cm; (2. čavao) pr. glave 1,7 cm, dulj. 7,5 cm, šir. 0,3 cm

**Materijal:** željezo

**Literatura:** Colivicchi 2002, str. 221, kat. br. 31.18, str. 230, kat. br. 33.15, str. 240, (brončani) kat. br. 34.12, str. 326, kat. br. 53.9.

**Provenijencija:** nepoznata

**Datacija:** 2. st. pr. Kr. – 1. st. pr. Kr.

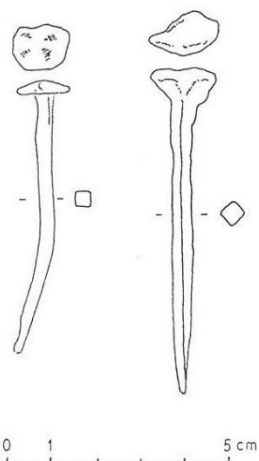

#### **NALAZI IZ G-5/1976. KOJI NISU DOSTUPNI**

5.44 Ulomak strigila (terenska oznaka V-M/'79. 5/14)  
Nije dostupan.

5.45 Ulomak strigila (terenska oznaka V-M/'79. 5/30)  
Nije dostupan.

5.46 Ulomak strigila (terenska oznaka V-M/'79. 5/32)  
Nije dostupan.

5.47 Ulomak strigila (terenska oznaka V-M/'79. 5/37)  
Nije dostupan.

5.48 Ulomak strigila (terenska oznaka V-M/'79. 5/46)  
Nije dostupan.

5.49 Ulomak strigila (terenska oznaka V-M/'79. 5/47)  
Nije dostupan.

**GROBNICA 6/1976.**

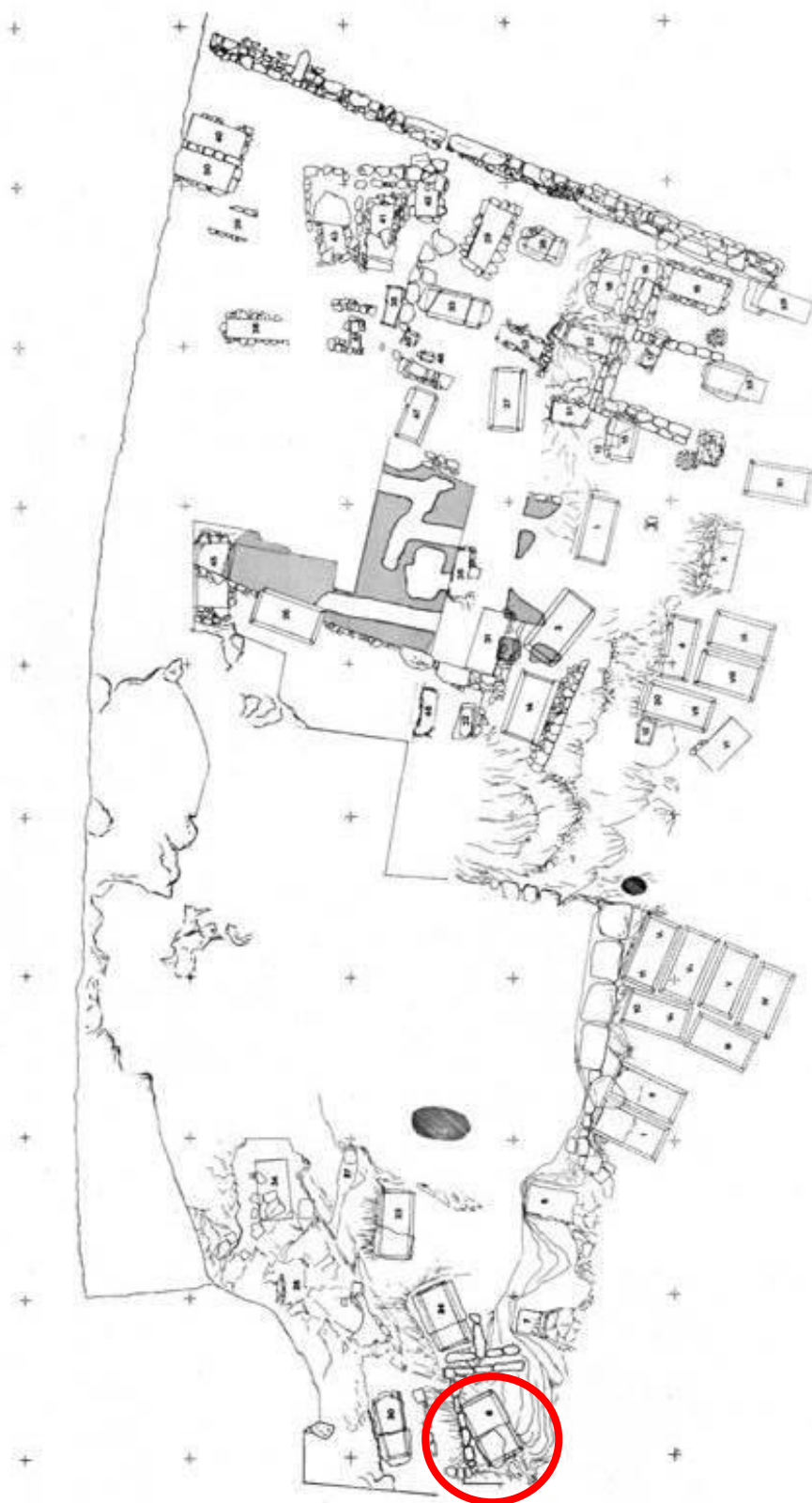

**Sl. 93 Položaj grobnice 6 na planu nekropole (prema Kirigin 1985.)**

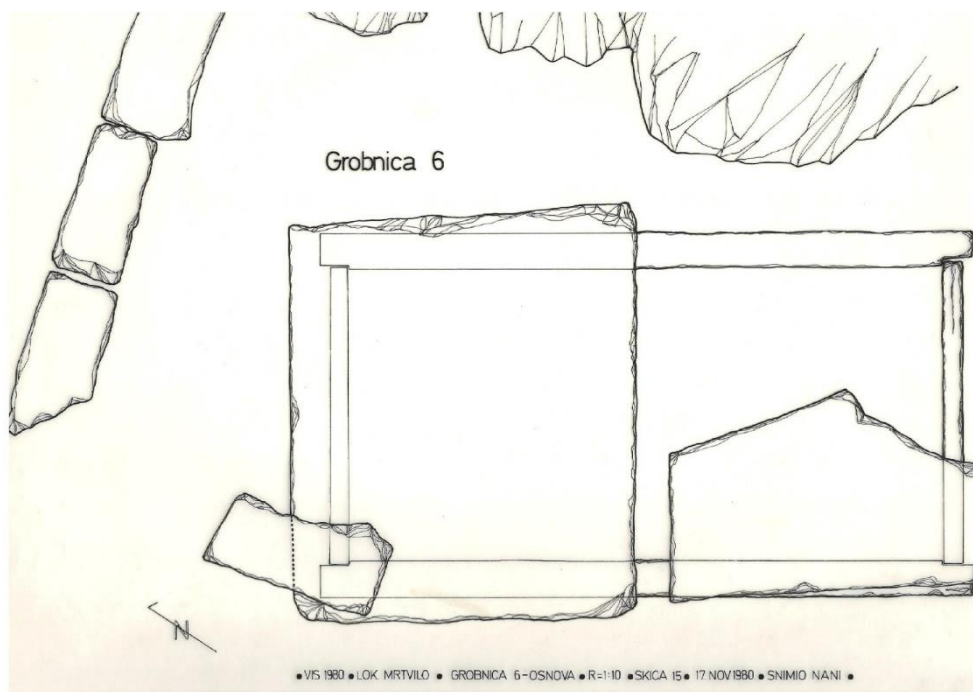

Sl. 94 Crtež groba 6 prije otvaranja (autor: S. Stanković Nani, 1980. g.)

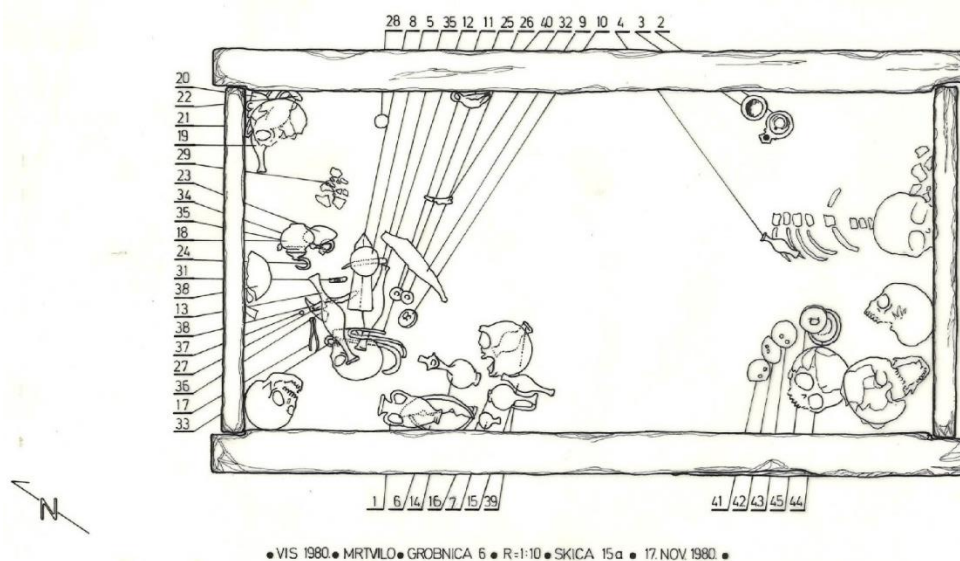

Sl. 95 Crtež grobnice s naznačenim nalazima (autor: S. Stanković Nani, 1980.)

|   |
|---|
| <b>Datum otkrića:</b> listopad 1976.  |
| <b>Položaj:</b> zapadna strana igrališta, kvadrant 3'B XXV, 3'C XXXVII  |
| <b>Usmjerenje:</b> SI-JZ  |
| <b>Tip grobne arhitekture:</b> Cambi, Kirigin, Marin I; Čargo Ia; Ugarković Ia  |
| <b>Opis groba:</b> grob pravokutnog oblika od četiri okomite kamene ploče. Na rubovima duljih, nasuprotnih ploča se nalaze žljebovi. Razbijena ploča pokrovnica. Dno grobnice je od nabijene zemlje s malo šljunka. |
| <b>Dimenzije:</b> prema crtežu – vanjska dulj. 2 m, šir. 1,15 m, unutrašnja dulj. 1,8 m, šir. 0,9 m   |

|  |
|--|
| <b>Stanje očuvanosti groba:</b> devastiran, grob je bio opljačkan  |
| <b>Način ukopa:</b> inhumacija skeletnih ostataka  |
| <b>Broj, spol i dob pokojnika:</b> 9   |
| <b>Položaj skeleta:</b> ostaci 5 fragmentiranih lubanja ispremiješano je na SI dijelu groba – dvije su u uglovima; 4 lubanje su na JZ dijelu groba su pronađeni ostatci triju lubanja.   |
| <b>Broj dokumentiranih predmeta:</b> 49  |
| <b>Broj obrađenih predmeta:</b> 41 (11 nedostupnih)  |
| <b>Komentar:</b> Iz „Izvjestaja o zaštitnim istraživanjima u Visu“ od 18. siječnja 1977. (br. 18/2-77), navedeno je kako je iznad grobnice 6 vjerojatno bio rimski grob, ali je uništen ranijim prekopavanjima prilikom obrade zemlje, kao i zbog površinskog položaja. Iznad groba su nađeni fragmenti amfora, balzamarij i jedna staklena posudica, te ulomak rimskog natpisa. |
| <b>Objava:</b> Cambi, Kirigin, Marin 1981a, str. 64, sl. 2.  |
| <b>Datacija grobne cjeline:</b> zadnja trećina 2. st. pr. Kr. – sredina 1. st. po. Kr.   |



Sl. 96 Keramički nalazi iz grobnice 6 (foto: Ž. Bačić, arhiv AMS)



Sl. 97 Metalni nalazi iz grobnice 6 (foto: Ž. Bačić, arhiv AMS)

## KATALOG NALAZA IZ G-6

6.1 Enohoja, inv. br. AMS 56244, GH zbirka (terenska inv. oznaka V-M/'76. 6/14, br. 14 na sl. 6.4)

**Opis:** cjelovito sačuvana enohoja srolikog tijela, uskog vrata koji se lagano širi prema trolisnom izljevu i ramenu posude. Trakasta ručka izduženog presjeka sa središnjim rebrom nadvisuje trolisni izljev i okomito se spušta na njega. Kratka noga sa stožastom, profiliranom stopom, dno je udubljeno. Tragovi rada na kolu vidljivi na trбуhu posude. Cijela posuda je premazana, uključujući unutrašnjost oboda i dno.

**Dimenzije:** vis. 18 cm, šir. izljeva 4,3 cm, pr. vrata 1,7 cm, pr. trбуha 8,3 cm, pr. dna 4,3 cm, šir. ručke 1,6 cm

**Materijal:** keramika / **faktura:** fino pročišćena glina boje Munsell GLEY 1 8/2 (light greenish gray), bez vidljivih primjesa / **premaz:** boje Munsell 2.5Y 4/1 (dark gray).

**Literatura:** ovdje kat. br. 1. 8 (vidi druge analogije).

**Provenijencija:** Isa

**Datacija:** zadnja trećina 2. st. – 1. st. pr. Kr.

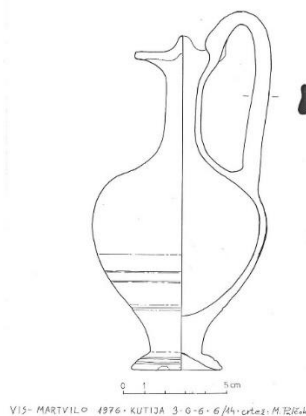

6.2 Enohoja, inv. br. AMS 56243, GH zbirka (terenska inv. oznaka V-M/'76. 6/16, br. 16 na sl. 6.4)

**Opis:** oblik kao ovdje kat. br. 6.1, tri brazde na uskom vratu, dvije brazde na prijelazu vrata prema ramenu, dvije brazde na prijelazu tijela prema nozi posude. Posuda je ukrašena nizom izduljenih žlijebova na ramenu.

**Dimenzije:** vis. 14,5 cm, šir. izljeva 4,1 cm, pr. vrata 2,8 cm, pr. trbuha 8 cm, pr. stope 4,5 cm, šir. ručke 1,4 cm

**Materijal:** keramika / **faktura:** fino pročišćena glina boje Munsell 7.5YR 7/4 (pink), bez vidljivih primjesa / **premaz:** izbljedio od boje Munsell 5YR 3/2 (dark reddish brown) do boje Munsell 2.5YR 5/8 (red).

**Literatura:** ovdje kat. br. 5.7 (vidi druge analogije); (oblik, sivopremazana) ovdje kat. br. 6.1 (vidi druge analogije).

**Provenijencija:** Isa

**Datacija:** zadnja trećina 2. st. – 1. st. pr. Kr.



6.3 Čaša, inv. br. AMS 56252, GH zbirka (terenska inv. oznaka V-M/'76. 6/49, br. 49 na sl. 6.4)

**Opis:** sačuvani su ulomci čaše s dvije okomite ručke izduljenog presjeka, profiliranog okomitog oboda, izvučenog prema van, široko poluloptasto tijelo završava na niskoj prstenastoj stopi, dno je udubljeno. Nedostaje ručka.

**Dimenzije:** vis. 6,6 cm, max. pr. 11 cm, pr. dna 5,5 cm, šir. ručke 1,5 cm

**Materijal:** keramika / **faktura:** fino pročišćena glina boje Munsell 2.5Y 6/1 (gray), bez vidljivih primjesa / **premaz:** većinom otpao boje Munsell 2.5Y 2.5/1 (black).

**Literatura:** Yntema 1998, str. 70-71, form 34.

**Provenijencija:** južna Italija (Metapont) / Isa?

**Datacija:** 1. st. pr. Kr.

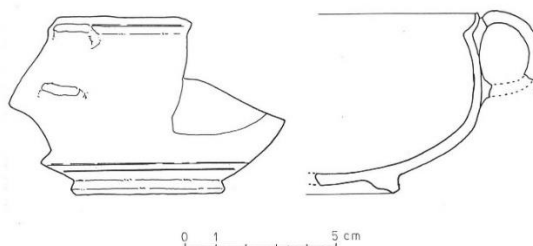

6.4 Tanjur, inv. br. AMS 56296, GH zbirka (terenska inv. oznaka V-M/'76. 6/6, br. 6 na sl. 6.4)

**Opis:** gotovo cjelovito sačuvan tanjur, slijepljen, oštećenja na obodu. Obod je okomito izdignut, neukrašeno konično tijelo, prstenasta stopa, dno je udubljeno.

**Dimenzije:** vis. 5,2 cm, pr. oboda 22,2 cm, pr. dna 7,7 cm

**Materijal:** keramika / **faktura:** fino pročišćena glina boje Munsell 5Y 6/3 (gray), bez vidljivih primjesa / **premaz:** izbljedio od boje Munsell 7.5YR 2.5/1 (black) do boje Munsell 2.5YR 4/4 (reddish brown).

**Literatura:** (oblik, ali zdjelica) Babić, Kirigin, Paraman 2020, str. 50-52, T. 5. 9; Yntema 2005, str. 28-29, form 5; Prag 1992b, str- 142, kat. br. 1001-1003, str. 300, T. 42. 1001-1003.

**Provenijencija:** južna Italija / srednja Dalmacija (Isa?)

**Datacija:** 1. st. pr. Kr.



6.5 Zdjelica, inv. br. AMS 56275, GH zbirka (terenska inv. oznaka V-M/'76. 6/3, br. 3 na sl. 6.4)

**Opis:** gotovo cjelovito sačuvana, slijepljena zdjelica, izvučenog profiliranog oboda, dno je ravno, oštećeno. Vidljivi tragovi gorenja na dnu?

**Dimenzije:** vis. 3,1 cm, pr. oboda 6,8 cm

**Materijal:** keramika / **faktura:** fino pročišćena glina boje Munsell 10YR 6/3 (pale brown), bez premaza.

**Provenijencija:** Isa?

**Literatura:** ovdje kat. br. 6.6; Ugarković 2019, I/2, str. 201.5, OK 10.

**Datacija:** kasno 2. – 1. st. pr. Kr.



6.6 Zdjelica, inv. br. AMS 56276, GH zbirka (terenska inv. oznaka V-M/'76. 6/48, br. 48 na sl. 6.4)

**Opis:** djelomično sačuvana zdjelica, šireg oboda okomito izvučenog prema gore, prstenasta stopa, dno je blago udubljeno. Unutar zdjelice vidljivi tragovi gorenja?

**Dimenzije:** vis. 3,4 cm, pr. oboda 9,6 cm, pr. dna 3,7 cm

**Materijal:** keramika / **faktura:** fino pročišćena glina boje Munsell 5YR 5/6 (yellowish red), sa sitnijim vidljivim primjesama – bijelim zrnima različite veličine u stukturi, bez premaza.

**Provenijencija:** Isa?

**Literatura:** ovdje kat. br. 6.5 (vidi druge analogije).

**Provenijencija:** Isa?

**Datacija:** kasno helenističko razdoblje

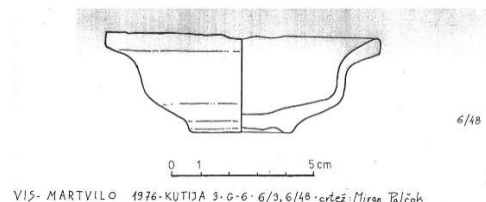

6.7 Unguentarij, inv. br. AMS 56234, GH zbirka (terenska inv. oznaka V-M/'76. 6/12, br. 12 na sl. 6.4)

**Opis:** cjelovito sačuvan vretenasti unguentarij, užeg tijela, ovdje kat. br. 1.27.

**Dimenzije:** vis. 27 cm, pr. oboda 3,3 cm, pr. trbuha 5,2 cm, pr. dna 2,9 cm

**Materijal:** keramika/ **faktura:** fino pročišćena glina boje Munsell 5YR 6/6 (reddish yellow), sa sitnim vidljivim primjesama – bijelim i sjajnim zrcima u strukturi / **premaz:** većinom izbledio od boje Munsell 5YR 2.5/1 (black) do boje Munsell 2.5YR 4/6 (red)

**Literatura:** ovdje kat. br. 1.27 (vidi druge analogije)

**Provenijencija:** Isa?

**Datacija:** kasno 2. – 1. st. pr. Kr.

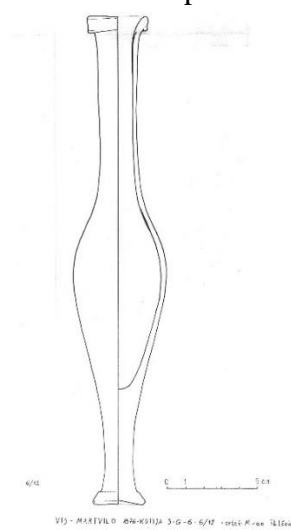

6.8 Unguentarij, inv. br. AMS 56235, GH zbirka (terenska inv. oznaka V-M/'76. 6/13, br. 13 na sl. 6.4)

**Opis:** ovdje kat. br. 6.7.

**Dimenzije:** vis. 23 cm, pr. oboda 3,3 cm, pr. trbuha 5,2 cm, pr. dna 2,9 cm

**Materijal:** keramika / **faktura:** fino pročišćena glina boje Munsell 5YR 6/6 (reddish yellow), sa sitnim vidljivim primjesama – bijelim i sjajnim zrcima u strukturi/ **premaz:** sačuvan na obodu i vratu, većinom izbledio od boje Munsell 5YR 2.5/1 (black) do boje Munsell 2.5YR 4/6 (red)

**Literatura:** ovdje kat. br. 6.7 (vidi druge analogije).

**Provenijencija:** Isa?

**Datacija:** kasno 2. – 1. st. pr. Kr.





6.9 Unguentarij, inv. br. AMS 56233, GH zbirka (terenska inv. oznaka V-M/'76. 6/15, br. 15 na sl. 6.4)

**Opis:** djelomično sačuvan vretenasti unguentarij, nedostaje dio noge i stopa, ovdje kat. br. 1.31.

**Dimenzije:** vis. 14,2 cm, pr. oboda 2 cm, pr. trbuha 4,3 cm

**Materijal:** keramika / **faktura:** fino pročišćena glina boje Munsell 7.5 6/4 (light brown), sa sitnim vidljivim primjesama – sjajnim zrcima u strukturi / **premaz:** sačuvan na obodu i vratu, većinom otpao i izbljedio boje Munsell 7.5YR 2.5/1 (black)

**Literatura:** ovdje kat. br. 1.31 (vidi druge analogije), 16.12.

**Provenijencija:** Isa?

**Datacija:** razvijeno 2. – 1. st. pr. Kr.



6.10 Unguentarij, inv. br. AMS 56246, GH zbirka (terenska inv. oznaka V-M/'76. 6/39, br. 39 na sl. 6.4)

**Opis:** cjelovito sačuvan vretenasti unguentarij, cilindričnog vrata koji se širi prema trokutastom obodu, srcolikog tijela, kratke noge koja u kontinuitetu završava sa koničnom stopom, dno je blago udubljeno. Obod i vrat su premazani.

**Dimenzije:** vis. 10 cm, pr. oboda 3 cm, pr. trbuha 5,2 cm, pr. dna 2,6 cm

**Materijal:** keramika / **faktura:** fino pročišćena glina boje Munsell 5YR 6/6 (reddish yellow), sa sitnim vidljivim primjesama – sjajnim zrcima u strukturi / **premaz:** većinom izbljedio od boje Munsell 2.5YR 2.5/1 (black) do boje Munsell 2.5YR 4/6 (red)

**Literatura:** ovdje kat. br. 30.15; Ugarković 2019, I/2, str. 212, kat. br. 93.11, UNG 58; Hempel 2001, str. 296, T. 63. 1.

**Provenijencija:** Isa? / Apulija (Taras?)

**Datacija:** kraj 2. – 1. st. pr. Kr.

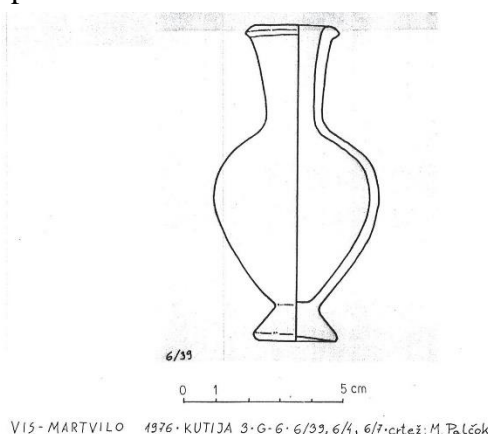

6.11 Unguentarij, inv. br. AMS 56236, GH zbirka (terenska inv. oznaka V-M/'76. 6/19, br. 19 na sl. 6.4)

**Opis:** cjelovito sačuvan vretenasti unguentarij, izduženi cilindrični vrat završava trokutastim obodom, tijelo blago bikonično, sužava se prema kraćoj nozi koja u kontinuitetu završava sa stožastom stopom, dno je ravno. Ostaci crvenog premaza vidljivi su na obodu, vratu i trбуhu.

**Dimenzije:** vis. 14,2 cm, pr. oboda 2,6 cm, pr. trбуha 4,5 cm, pr. dna 2,1 cm

**Materijal:** keramika / **faktura:** fino pročišćena glina boje Munsell 7.5YR 7/4 (pink), sa sitnim vidljivim primjesama, bijelim zrcima u strukturi / **premaz:** u potpunosti otpao, vidljiv u tragovima na trбуhu boje Munsell 5YR 4/6 (yellowish red)

**Literatura:** ovdje kat. br. 8.8, 8.10; Ugarković 2019, I/2, str. 189, kat. br. 81.8, UNG 60.

**Provenijencija:** Isa?

**Datacija :** zadnja trećina 2. st. – 1. st. pr. Kr.

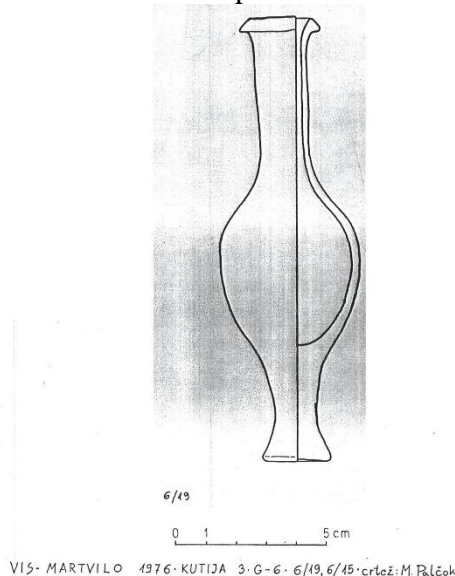

6.12 Unguentarij, inv. br. AMS 56237, GH zbirka (terenska inv. oznaka V-M/'76. 6/4, br. 4 na sl. 6.4)

**Opis:** cjelovito sačuvan vretenasti lekit, kraćeg, nespretno izvedenog cilindričnog vrata koji završava s prstenastim obodom, blago bikonično tijelo sužava se prema kraćoj nozi koja u kontinuitetu završava sa stožastom stopom, dno je ravno.

**Dimenzije:** vis. 10,6 cm, pr. oboda 2,3 cm, pr. trbuha 3,6 cm, pr. dna 1,7 cm

**Materijal:** keramika / **faktura:** fino pročišćena glina boje Munsell 6/6 (reddish yellow), sa sitnim vidljivim primjesama – bijelim i sjajnim zrnima u strukturi / **premaz:** većinom u potpunosti otpao, vidljiv u tragovima na obodu boje Munsell 2.5YR 4/8 (red)

**Literatura:** ovdje kat. br. 6.11 (vidi druge analogije), 50.16; Ugarković 2019, I/2, str. 189, kat. br. 81.8, UNG 60.

**Provenijencija:** Isa?

**Datacija:** zadnja trećina 2. st. – 1. st. pr. Kr.

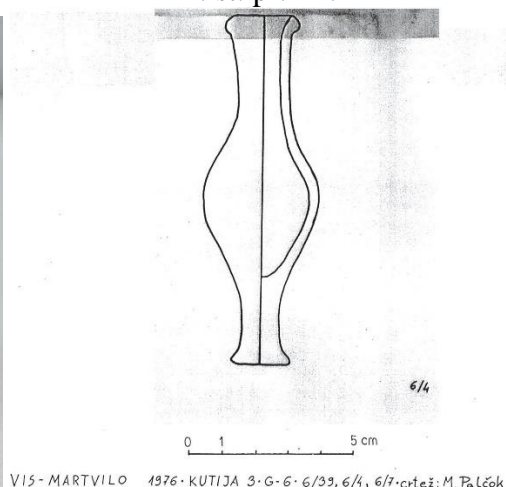

VIS-MARTVILO 4976-KUTIJA 3-G-6-6/39, 6/4, 6/7-crtež: M. Paľčok

6.13 Unguentarij, inv. br. AMS 56245, GH zbirka (terenska inv. oznaka V-M/'76. 6/7, br. 7 na sl. 6.4)

**Opis:** cjelovito sačuvan globularni unguentarij, kraćeg ljevkastog vrata koji završava prstenastim obodom, tijelo vrećasto, dno je blago udubljeno.

**Dimenzije:** vis. 5,4 cm, pr. oboda 2,2 cm, pr. trbuha 4,65 cm

**Materijal:** keramika / **faktura:** fino pročišćena glina boje Munsell 5YR 5/4 (reddish brown), bez vidljivih primjesa / **premaz:** sačuvan na obodu (s unutarnje strane), vratu boje Munsell 7.5YR 2.5/1 (black)

**Literatura:** Hempel 2001, str. 242, T. 11. typ 19; Graepler 1997, str. 97, typ 20; Warner Slane 2017, T. 52.

**Provenijencija:** nepoznata

**Datacija:** prva polovica 1. st. pr. Kr. – 1. st. po. Kr.

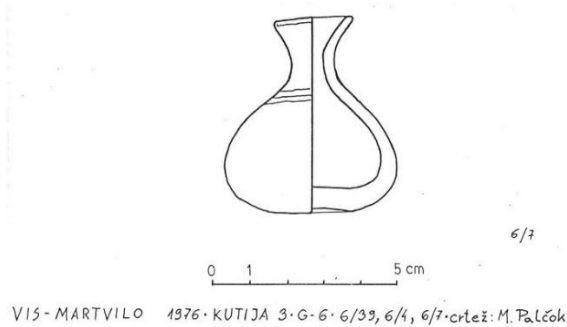

6.14 Poklopac, inv. br. AMS 56242, GH zbirka (terenska inv. oznaka V-M/'76. 6/10, br. 10 na sl. 6.4)

**Opis:** cjelovito sačuvan diskoidalni poklopac, konkavnog profila tijela. Središnja visoko izdignuta ručka blago se širi prema vrhu.

**Dimenzije:** vis. 2,5 cm, pr. 5,5 cm, pr. ručke 2 cm

**Materijal:** keramika / **faktura:** fino pročišćena glina boje Munsell 7.5Yr 7/4 (pink), bez vidljivih primjesa / **premaz:** gotovo u potpunosti otpao, vidljiv u tragovima boje Munsell 7.5YR 2.5/1 (black)

**Literatura:** (oblik) ovdje kat. br. 3.30; Ugarković 2019, I/2, str. 249, kat. br. 142a.15.

**Provenijencija:** Isa

**Datacija:** zadnja trećina 2. – 1. st. pr. Kr.

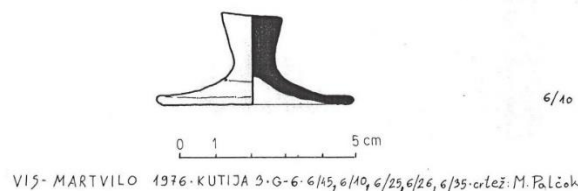

6.15 Poklopac, inv. br. AMS 56241, GH zbirka (terenska inv. oznaka V-M/'76. 6/25, br. 25 na sl. 6.4)

**Opis:** cjelovito sačuvani diskoidalni poklopac čije se tijelo blago uzdiže prema središnjoj ručki.

**Dimenzije:** vis. 2,1 cm, pr. 5,4 cm, pr. ručke 1,6 cm

**Materijal:** keramika / **faktura:** fino pročišćena glina boje Munsell 5YR 6/6 (reddish yellow), tamni premaz u potpunosti otpao.

**Literatura:** ovdje kat. br. 6.14 (vidi druge analogije).

**Provenijencija:** Isa

**Datacija:** zadnja trećina 2. – 1. st. pr. Kr.

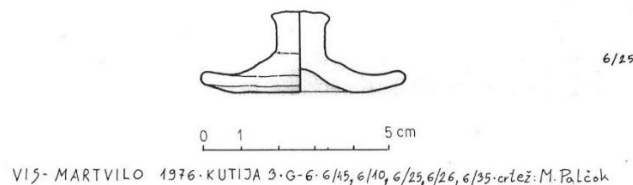

6.16 Poklopac, inv. br. AMS 56239, GH zbirka (terenska inv. oznaka V-M/'76. 6/26, br. 26 na sl. 6.4)

**Opis:** cjelovito sačuvani diskoidalni poklopac čije se tijelo blago uzdiže prema središnjoj ručki.

**Dimenzije:** vis. 2,4 cm, pr. 5,6 cm, pr. ručke 1,45 cm

**Materijal:** keramika / **faktura:** fino pročišćena glina boje Munsell 7.5YR 7/4 (pink), tamni premaz u potpunosti otpao.

**Literatura:** ovdje kat. br. 6.14 (vidi druge analogije).

**Provenijencija:** Isa

**Datacija:** zadnja trećina 2. – 1. st. pr. Kr.

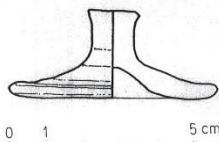

6/26

VIŠ- MARTVILO 1976-KUTIJA 3-G-6-6/15, 6/10, 6/25, 6/26, 6/35-crtež: M. Palčok

6.17 Poklopac, inv. br. AMS 56238 (terenska inv. oznaka V-M/'76. 6/35, br. 35 na sl. 6.4)

**Opis:** cjelovito sačuvani diskoidalni poklopac čije se tijelo blago uzdiže prema središnjoj ručki.

**Dimenzije:** vis. 2,3 cm, pr. 5,7 cm, pr. ručke 1,858 cm

**Materijal:** keramika / **faktura:** fino pročišćena glina boje Munsell 7.5YR 8/3 (pink), sa sitnim vidljivim primjesama – bijelim zrcima u strukturi, tamni premaz u potpunosti otpao.

**Literatura:** ovdje kat. br. 6.14 (vidi druge analogije).

**Provenijencija:** Isa

**Datacija:** zadnja trećina 2. – 1. st. pr. Kr.

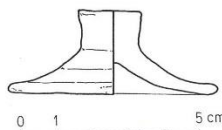

6/35

VIŠ- MARTVILO 1976-KUTIJA 3-G-6-6/15, 6/10, 6/25, 6/26, 6/35-crtež: M. Palčok

6.18 Poklopac, inv. br. AMS 56240, GH zbirka (terenska inv. oznaka V-M/'76. 6/45, br. 45 na sl. 6.4)

**Opis:** cjelovito sačuvani diskoidalni poklopac čije se tijelo blago uzdiže prema središnjoj ručki.

**Dimenzije:** vis. 1,9 cm, pr. 5,3 cm, pr. ručke 2 cm

**Materijal:** keramika / **faktura:** fino pročišćena glina boje Munsell 7.5YR 7/6 (reddish yellow), bez premaza.

**Literatura:** ovdje kat. br. 6.14 (vidi druge analogije).

**Provenijencija:** Isa

**Datacija:** zadnja trećina 2. – 1. st. pr. Kr.

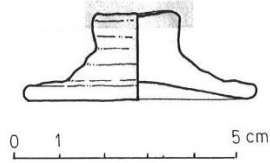

6/45

VIŠ- MARTVILO 1976-KUTIJA 3-G-6-6/45, 6/40, 6/25, 6/26, 6/35-orlež: M. Pačok

6.19 Svjetiljka, inv. br. AMS Fc-1484 (terenska inv. oznaka V-M/'76. 6/40, br. 40 na sl. 6.4)

**Opis:** cjelovito sačuvana svjetiljka, slijepljena. Trakasta ručka, podebljanih rubova, visoko uzdignuta, okomito pada na disk. Okruglo tijelo, bikoničnog profila, na kojem su po dvije bočne trokutaste istake s obje strane, okrugli disk u čijem je središtu otvor za ulje. Disk je obrubljen urezanom kružnicom. Na ramenu je ukrašena radialnim gustim žlijebovima. Izduljeni nos završava širokim lukom na kojem je kružni otvor za fitilj. Dno je prstenasto i blago udubljeno.

**Dimenzije:** vis. 4,55 cm, duž. 9,6 cm, šir. 5,8 cm, deblj. ručke 0,55 cm

**Materijal:** keramika / fino pročišćena glina boje Munsell 5YR 6/4 (light reddish brown) bez vidljivih primjesa / **premaz:** većinom otpao boje Munsell 2.5YR 4/8 (red)

**Objava:** Kirigin 1986, str. 28, kat. br. 122; Ugarković 2016b, str. 8.

**Provenijencija:** nepoznata istočnosredozemna radionica

**Literatura:** (oblik ) Bailey 1975, T. 109. 559; (oblik, bez istaka, sivopremazana) ovdje kat. br. R2.8 (vidi druge analogije); Čargo 2010a, str. 187, kat. br. 8, str. 249, kat. br. 5.

**Datacija:** 1. st. pr. Kr.



6.20 Svjetiljka, inv. br. AMS 56277, GH zbirka (terenska inv. oznaka V-M/'76. 6/2, br. 2 na sl. 6.4)

**Opis:** gotovo cjelovito sačuvana svjetiljka, slijepljena, manje oštećenje na disku i nosu. Kružnog tijela, trokutasto završenog nosa s volutama, konkavnog diska, ukrašenog unutar dviju koncentričnih kružnica reljefnim prikazom lava u skoku u lijevom profilu, ispod kojeg je otvor za ulje. Dno je ravno, opisano plitko urezanom kružnicom unutar koje je reljefno slovo M (ili grčko slovo sigma  $\Sigma$ ).

**Dimenzije:** vis. 2,5 cm, dulj. 10,2 cm, pr. diska. 7,4 cm, šir. nosa 4,6 cm

**Materijal:** keramika / **faktura:** fino pročišćena glina boje Munsell 10YR 6/2 (light brownish gray), bez vidljivih primjesa / **premaz:** izbljedio od Munsell 7.5YR3/1 (very dark gray) do boje Munsell 5YR 4/4 (reddish brown)

**Provenijencija:** sjevernoitalska radionica

**Literatura:** Larese, Sgreva 1996, str. 97, kat. br. 150, str. 123, br. 150; (prikaz lava) Capellini, Corti 2020, str. 196, kat. br. 64/116, str. 227, kat. br. 68/172; (tip Loeschcke I C, Vis) Čargo 2021m, str. 239-240, kat. br. 12-15; (Salona) Mardešić 2002a, I, str. 352, 355, kat. br. 1-10, II, str. 162-163, 1-10; (Narona) Topić 2003, str. 193-194, kat. br. 271-324; Vučić, Giunio 2009, str. 22-27, kat. br. 12-32; Vikić-Belančić 1976, str. VIII, 5-30, kat. br. 36-130; Busuladžić 2007, str. 105-108, kat. br. 13-26; (Viminacij) Korać 2018, str. 54-55, kat. br. 0380.

**Atribucija:** tip *Loeschcke IC*

**Datacija:** druga pol. 1. st. po. Kr.

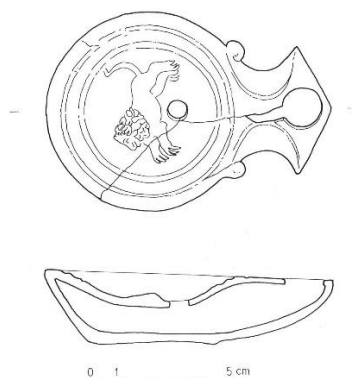

V15- MARTVILO 1976- KUTIJA 3-G-6-6/2 - crtež: Miran Palčak

6.21 Uteg / brus, inv. br. AMS 56274, GH zbirka (terenska inv. oznaka V-M/76. 6/27, br. 27 na sl. 6.4)

**Opis:** oštećeni uteg ili brus pravokutnog oblika s perforacijom u gornjem dijelu. Na utegu su vidljivi tragovi oksidiranog metala.

**Dimenzije:** dulj. 9 cm, šir: 3 cm, deblj. 1,7 cm

**Materijal:** kamen (lapor?)

**Provenijencija:** nepoznata / Isa?

**Literatura:** nepoznate

**Datacija:** zadnja trećina 2. st. pr. Kr. – kraj 1. st. / početak 2. st. po. Kr.

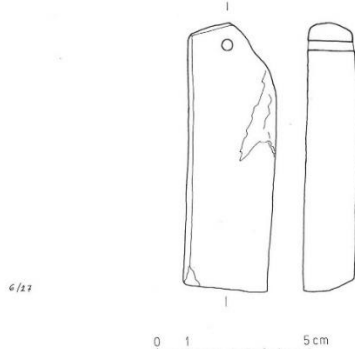

V15- MARTVILO 1976- KUTIJA 3-G-6-6/44, 6/27 crtež: Miran Palčak

6.22 Uteg, inv. br. AMS 56250 (terenska inv. oznaka V-M/76. 6/41, br. 41 na sl. 6.4)

**Opis:** djelomično sačuvan diskoidalni uteg s dvije kružne perforacije pri vrhu, nedostaje mu donji dio. Prednja i stražnja stranica utega su zaravnjene. Perforacije sa stražnje strane su blago izobličene. Na površini svih stranica vidljivi su tragovi metličastih linija od ravnjanja. Bez oznaka na površini. Na obje stranice vidljivi tragovi gorenja.

**Dimenzije:** sačuvana vis. 7,8 cm, max. šir. 7,85 cm, max. deblj. 2,5 cm, pr. lijeve perforacije (prednja strana) 0,45 cm (stražnja strana) 0,45 - 0,5 cm; pr. desne perforacije (prednja strana) 0,45 cm; (stražnja strana) 0,45 - 0,6 cm; razmak između perforacija (prednja strana) 1,7 cm; (stražnja strana) 1,9 cm; tež. 134 g

**Materijal:** keramika / relativno dobro pročišćena glina boje Munsell 2.5Y 8/2 (pale brown) sa sitnim primjesama vidljivima na površini.

**Literatura:** ovdje kat. br. 6.23, 6.24; Čargo 2021f, str. 100-102, kat. br. 90-98; Kirigin 2008, str- 130, kat. br. 86; Ugarković 2019, I/2, str. 164, kat. br. 38.6, UTG 1; str. 250, kat. br. 142a.18, UTG 2; (Far) Jeličić Radonić 1995, str. 96, kat. br. 58, (Siculi) Kamenjarin, Šuta 2011, str. 92-93, kat. br. 3752-3755, 3757-3758.

**Provenijencija:** Isa

**Datacija:** zadnja trećina 2. st. pr. Kr. – kraj 1. st./ početak 2. st. po. Kr.

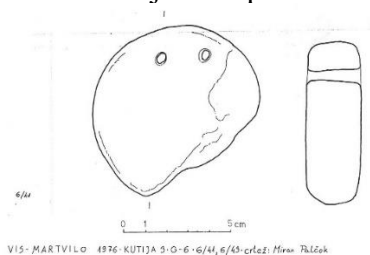

VIS-MARTVILO 4976-KUTIJA 5-0-6-6/41,6/43-crtež: Mirna Piliček

6.23 Uteg, inv. br. AMS 56251 (terenska inv. oznaka V-M/'76. 6/43, br. 43 na sl. 6.4)

**Opis:** gotovo cjelovito sačuvani diskoidalni uteg zaravnjenog dna s dvije kružne perforacije pri vrhu. Prednja i stražnja stranica su konkavne. Perforacije s obje stranice su blago izobličene. Na površini i perforacijama su vidljiva oštećenja. Bez oznaka na površini.

**Dimenzije:** max. vis. 7,2 cm, max. šir. 6,9 cm, max. deblj. 2,4 cm, pr. lijeve perforacije (prednja strana) 0,7 cm (stražnja strana) 0,6 cm, pr. desne perforacije (prednja strana) 0,7 cm, (stražnja strana) 0,6 cm, razmak između perforacija (prednja strana) 1,4 cm; (stražnja strana) 1,4 cm, tež. 127 g

**Materijal:** keramika / nepročišćena glina boje Munsell 5YR 6/4 light reddish brown s većim primjesama vidljivima na površini.

**Literatura:** ovdje kat.br. 6.22 (vidi druge analogije), 6.24.

**Provenijencija:** Isa

**Datacija:** zadnja trećina 2. st. pr. Kr. – kraj 1. st./ početak 2. st. po. Kr.

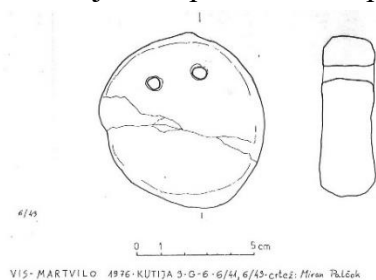

VIS-MARTVILO 4976-KUTIJA 5-0-6-6/41,6/43-crtež: Mirna Piliček

6.24 Uteg, inv. br. AMS 56248 (terenska inv. oznaka V-M/'76. 6/44, br. 44 na sl. 6.4)



**Opis:** djelomično sačuvan diskoidalni uteg s dvije kružne perforacije pri vrhu, nedostaje mu donji dio. Prednja i stražnja stranica utega su zaravnjene. Perforacije s obje stranice su relativno precizno izvedene. Na površini svih stranica vidljivi su tragovi metličastih linija od ravnjanja. Bez oznaka na površini.

**Dimenzije:** sačuvana vis. 7 cm, max. šir. 8 cm, max. deblj. 2,1 cm, pr. lijeve perforacije (prednja strana) 0,65 cm, (stražnja strana) 0,55 cm, pr. desne perforacije (prednja strana) 0,55 cm, (stražnja strana) 0,65 cm, razmak između perforacija (prednja strana) 1,8 cm, (stražnja strana) 1,8 cm, tež. 124 g

**Materijal:** keramika / relativno dobro pročišćena glina boje Munsell 2.5Y 8/2 (pale brown) sa sitnim primjesama vidljivima na površini.

**Provenijencija:** Isa

**Literatura:** ovdje kat. br. 6.22 (vidi druge analogije), 6.23.

**Datacija:** zadnja trećina 2. st. pr. Kr. – kraj 1. st./ početak 2. st. po. Kr.

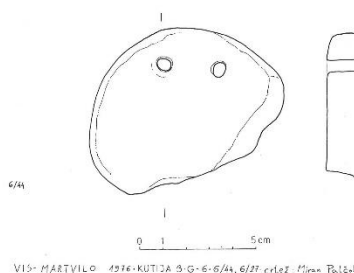

6.25 Okov pojasne kopče, inv. br. AMS 38696, AZI (terenska inv. oznaka V-M/76. 6/8, br. 8 na sl. 6.5)

**Opis:** konzervirani okov pojasne kopče, trapezoidnog oblika, konveksnog presjeka, zaobljen po dužoj osi, rubnik i središnji dio su omeđeni i ukrašeni nizom granula. Na stražnjoj strani nedostaju mehanizmi za zakopčavanje.

**Dimenzije:** dulj. 21,5 cm, šir. 6 cm

**Materijal:** bronca

**Objava:** Jovanović 2021d, str. 136, kat. br. 2 (vidi ostale objave).

**Literatura:** (trapezoidni okovi pojasnih kopči) ovdje kat. br. 1.42, 40.19, 40.20, 51.6, R10.1.

**Provenijencija:** nepoznata

**Datacija:** 2. – 1. st. pr. Kr.



6.26 Ogljedalo, inv. br. AMS 38718, AZI (terenska inv. oznaka VM76 6/5, br. 5 na sl. 6.5)

**Opis:** slijeppljeno, oštećeno okruglo ogledalo s oštećenim rubovima koji su bili ukrašeni.

**Dimenzije:** pr. 7,9 cm

**Materijal:** bronca

**Objava:** Kirigin 1986, str. 38, kat. br. 284; Jovanović 2021d, str. 143, kat. br. 45.

**Literatura:** ovdje kat. br. 1.43 (vidi druge analogije).

**Datacija:** helenističko razdoblje.



6.27 Pinceta, inv. br. AMS 38712 (terenska inv. oznaka V-M/'76. 6/17, br. 17 na sl. 6.5)

**Opis:** cjelovito sačuvana pinceta, trapezasto proširenih krajeva. Dužinom tijela vidljivi su jednostavni linerni ukrasi, urezane linije i valovnica.

**Dimenzije:** dulj. 10,4 cm, šir. 2,2 cm

**Materijal:** bronca

**Objava:** Jovanović 2021d, str. 142, kat. br. 42 (vidi ostale objave).

**Provenijencija:** nepoznata.

**Literatura:** Ugarković 2019, I/2, str. 202, 91.18; Blečić-Kavur 2015, str. 175, 176, sl. 63A; Starac 2022, str. 46-47, kat. br. 8; Tonc 2015, str. 128, T.25. A. 10, B. 6; T. 29. 1; Batović, Batović 2013, str. 92, T. XXIII. 94; Natali 2006, str. 608, T. 66. f.

**Datacija:** 2. – 1. st. pr. Kr.



6.28 Nož s koricama, inv. br. AMS 38695, AZI (terenska inv. oznaka V-M/'76. 6/9, br. 9 na sl. 6.5)

**Opis:** konzervirani nož, izduljenog presjeka, zakrivljenog sječiva s koricom.

**Dimenzije:** duž. 24,6 cm, šir. (sječiva) 3 cm

**Materijal:** željezo

**Objave:** Jovanović 2021d, str. 141, kat. br. 36; Kirigin 1986, str. 39, kat. br. 303.

**Literatura:** Radić 2017, str. 96, 172-173, kat. br. 3/25; Marković 2012, T. 4. 2/1. 20; T. 5. 2/1. 6; T.21. 8; Parović-Pešikan 1982, str. 41, kat. br. 8, T. IV. 6-8.

**Datacija:** 2. st. pr. Kr.



6.29 Ulomci noža, inv. br. AMS 38714 (terenska inv. oznaka V-M/'76. 6/30, br. 30)

**Opis:** ulomak noža izduženog presjeka, te ulomci koštane ručke koja je ukrašena urezanim koncentričnim kružnicama s točkom unutra.

**Dimenzije:** dulj. 10,8 cm, šir. 1,8 cm

**Materijal:** željezo, kost

**Objava:** Jovanović 2021d, str. 149, kat. br. 38 (vidi ostale objave).

**Provenijencija:** nepoznata

**Literatura:** Marković 2012, T. 4. 2/1. 23-24; (ukras) Rogov 2002b, str. 278, O 1, O 2, T. 176, O 1, O 2.

**Datacija:** 2. – 1. st. pr. Kr.



6.30 Ulomak noža, inv. br. AMS 38740 (terenska inv. oznaka V-M/'76. 6/32, br. 32 na sl. 6.5)

**Opis:** ulomak noža izduljenog presjeka; sačuvani su ostaci koštane ručke.

**Dimenzije:** dulj. 12,2 cm, šir. 1,85 cm

**Materijal:** željezo, kost

**Objava:** Jovanović 2021d, str. 142, kat. br. 37 (vidi ostale objave).

**Provenijencija:** nepoznata

**Literatura:** ovdje kat. br. 6.29, 6.31.

**Datacija:** 2. – 1. st. pr. Kr.



6.31 Ulomci noža, inv. br. AMS 38743 (terenska inv. oznaka V-M/'76. 6/34, br. 34 na sl. 6.5)

**Opis:** ulomci noža izduljenog presjeka sa sačuvanim ostacima koštane ručke i okovom za ručku.

**Dimenzije:** dulj. 12,2 cm, šir. 1,8 cm

**Materijal:** željezo, kost, bronca

**Objava:** Jovanović 2021d, str. 149, kat. br. 39 (vidi ostale objave).

**Provenijencija:** nepoznata

**Literatura:** ovdje kat. br. 6.30 (vidi druge analogije), 6.31.

**Datacija:** 2. – 1. st. pr. Kr.



6.32 Ulomci alke (za pričvršćivanje strigila?), inv. br. 38738 (terenska inv. oznaka V-M/76. 6/24, br. 24 na sl. 6.5)

**Opis:** sačuvana su dva ulomka alke (za strigile?), s profiliranim krajem, špicastim završetkom.

**Dimenzije:** pr. 4,4 cm, deblj. 0,5 cm

**Materijal:** bronca

**Provenijencija:** nepoznata

**Datacija:** zadnja trećina 2. st. pr. Kr. – kraj 1. st./ početak 2. st. po. Kr.



6.33 Ulomak preslice, inv. br. AMS 56291, GH zbirka (terenska inv. oznaka V-M/76. 6/47, br. 47 na sl. 6.4)

**Opis:** ulomak tordiranog staklenog štapića kružnog presjeka, od neprozirnog svijetlomodrog stakla ukrašenog apliciranom bijelom neprozirnom staklenom niti u pravilnim razmacima.

**Dimenzije:** dulj. 7,3 cm, pr. 0,7 cm

**Materijal:** staklo

**Provenijencija:** nepoznata.

**Literatura:** Buljević 2002, I, str. 302, kat. br. 1-5; II, str. 150, 152, kat. br. 1-5. (vidi drugu literaturu).

**Datacija:** 1. – 2. st. po. Kr.



0 1 5cm

VIS-MARTVILO 1976-KUTIJA 3-G-6-KEŠA 3-crtež: Miran Palčok

**NALAZI IZ G-6/1976. KOJI NISU NACRTANI, TE NEMAJU TERENSKU OZNAKU**

6.34 Ulomak ručke, inv. br. AMS 56309, GH zbirka

**Opis:** ulomak tordirane ručke kružnog presjeka.

**Dimenzije:** dulj. 9,7 cm, šir. 2,1 cm

**Materijal:** keramika

**Provenijencija:** nepoznata

**Datacija:** helenističko razdoblje



6.35 Ulomak skifa, inv. br. AMS 56299

**Opis:** ulomak donjeg dijela skifa, djelomično sačuvan dio tijela sa crnim premazom, dio nepremazane noge i stožaste profilirane noge.

**Dimenzije:** vis. 4,1 cm, pr. dna 3,45 cm

**Materijal:** keramika / **faktura:** fino pročišćena glina boje Munsell 7.5YR 7/4 (pink), bez vidljivih primjesa / **premaz:** sjajan boje Munsell 7.5YR 2.5/1 (black).

**Literatura:** ovdje kat. br. 5.10 (vidi druge analogije).

**Provenijencija:** Isa?

**Datacija:** zadnja trećina 2. st. pr. Kr.

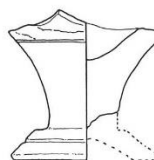

0 1 5 cm

VIS - MARTVILO 1976-KUTIJA 3-G-6-KE 5A 2. crtez: Miran Tolčok

6.36 Ulomak tanjura, inv. br. AMS 56297, GH zbirka

**Opis:** ulomak dna tanjura, sačuvan je dio tijela s jednostavnim *rouletting* ukrasom u dva reda u središnjem dijelu, prstenasta stopa, dno je udubljeno. Nedostaju veći dio tijela, dio stope i obod posude.

**Dimenzije:** dulj. 5,2 cm, šir. 4,1 cm, pr. dna cca. 6 cm

**Materijal:** keramika / **faktura:** fino pročišćena glina boje Munsell 2.5Y 6/1 (gray), bez vidljivih primjesa / **premaz:** izbljedio boje Munsell 2.5Y 3/2 (very dark grayish brown)

**Literatura:** ovdje Jama 2, kat. br. 16.9, 23.11, 34.1; Babić, Kirigin, Paraman 2020, str. 50-52, T. 5. 5-7; Prag 1992b, str. 143, kat. br. 1007, str. 300, T. 42. 1007.

**Provenijencija:** južna Italija / srednja Dalmacija (Isa?)

**Datacija:** kasno 2. – 1. st. pr. Kr.



6.37 Poklopac, inv. br. AMS 56284, GH zbirka

**Opis:** cjelovito sačuvani diskoidalni poklopac čije se tijelo blago uzdiže prema središnjoj ručki.

**Dimenzije:** vis. 2,4 cm, pr. 5,6 cm, pr. ručke 2,4 cm

**Materijal:** keramika / **faktura:** fino pročišćena glina boje Munsell 7.5YR 7/4 (pink) / **premaz:** gotovo u potpunosti otpao, izbljedio boje Munsell 7.5YR 2.5/1 (black).

**Literatura:** ovdje kat. br. 6.14 (vidi druge analogije).

**Provenijencija:** Isa

**Datacija:** zadnja trećina 2. – 1. st. pr. Kr.



6.38 Poklopac, inv. br. AMS 56285, GH zbirka

**Opis:** djelomično sačuvan diskoidalni poklopac sa središnjom uzdignutom ručkom koja se blago širi prema vrhu. Nedostaje dio tijela i oboda.

**Dimenzije:** vis. 2,4 cm, pr. 5,6 cm, pr. ručke 2,1 cm

**Materijal:** keramika / **faktura:** fino pročišćena glina boje Munsell 7.5YR 7/4 (pink), bez vidljivih primjesa, premaz otpao.

**Literatura:** ovdje kat. br. 6.14 (vidi druge analogije).

**Provenijencija:** Isa

**Datacija:** zadnja trećina 2. – 1. st. pr. Kr.

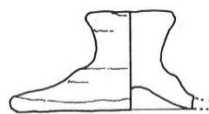

0 1 5 cm

VIS- MARTVILO 1976-KUTIJA 3-G-6-KEŠA 3-crtež: Miran Palčok

6.39 Poklopac, inv. br. AMS 56286, GH zbirka

**Opis:** cjelovito sačuvani diskoidalni poklopac čije se tijelo blago uzdiže prema središnjoj ručki.

**Dimenzije:** vis. 2 cm, pr. 6 cm, pr. ručke 1,7 cm

**Materijal:** keramika / **faktura:** fino pročišćena glina boje Munsell 7.5YR 7/4 (pink), bez vidljivih primjesa, bez premaza.

**Literatura:** ovdje kat. br. 6.14 (vidi druge analogije).

**Provenijencija:** Isa

**Datacija:** zadnja trećina 2. – 1. st. pr. Kr.

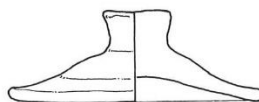

0 1 5 cm

VIS- MARTVILO 1976-KUTIJA 3-G-6-KEŠA 2-crtež: Miran Palčok

6.40 Ulomak svjetiljke, inv. br. AMS 56278, GH zbirka

**Opis:** ulomak konkavnog diska svjetiljke, ukrašenog vegetabilnim motivima, unutar kojeg je rupa za ulje omeđena s dvije koncentrične kružnice.

**Dimenzije:** dulj. 4,6 cm, šir. 4,2 cm

**Materijal:** keramika / **faktura:** fino pročišćena glina boje Munsell 2.5Y 4/1 (dark gray), bez vidljivih primjesa.

**Literatura:** Gualandi Genito 1977, str. 113, kat. br. 246, T. 36. 264.

**Atribucija:** tip *Loeschcke IV / Dressel 11 B*

**Datacija:** 1. st. po. Kr.



0 1 5 cm

VIS- MARTVILO 1976-KUTIJA 3-G-6-KEŠA 5-crtež: Miran Palčok

6.41 Balzamarij, inv. br. AMS 56294, GH zbirka

**Opis:** balzamarij niskog koničnog tijela, od prozirnog modričastog stakla, konkavno dno, stisnut prijelaz u dugi vrat, horizontalno izvučen pa gore prema unutra savijen obod.

**Dimenzije:** vis. 9,1 cm, pr. oboda 3,1 cm, pr. vrata 2,1 cm, pr. trbuha 5 cm

**Materijal:** staklo

**Provenijencija:** italske radionice

**Literatura:** Buljević 2016, str. 201-202, kat. br. 623-628, T. 22. 623-628 (vidi druge analogije).

**Datacija:** druga polovica 1. st. – 2. st. po. Kr.



#### **NALAZI IZ G-6/1976. KOJI NISU DOSTUPNI**

6.42 Enohoja (br. 22 na sl. 6.4)

Nije dostupna.

6.43 Stolna amfora (br. 1 na sl. 6.4)

Nije dostupna.

6.44 Skif (br. 20 na sl. 6.4)

Nije dostupan.

6.45 Stamnoidna piksida s poklopcem (br. 18 na sl. 6.4)

Nije dostupna.

6.46 Zdjelica (br. 42 na sl. 6.4)

Nije dostupna.

6.47 Ogledalo (br. 23 i 38 na sl. 6.5)

Nije dostupan.

6.48 Strigil (br. 11 na sl. 6.5)

Nije dostupan.

6.49 Ručka strigila (br. 21 na sl. 6.5)

Nije dostupan.



6.50 Strigil (br. 33 na sl. 6.5)

Nije dostupan.

6.51 Brončani novac (br. 37 na sl. 6.5)

Nije dostupan.

6.52 Srebreni novac (br. 40 na sl. 6.5)<sup>1994</sup>

Nije dostupan.

---

<sup>1994</sup> Zahvaljujem dragom kolegi dr. sc. Paolu Visonà koji me usmeno obavijestio da je osobno vidio ovaj primjerak srebrenog novca u AZI, ali novac mi je i dalje nedostupan.

**GROBNICA 7/1976.**

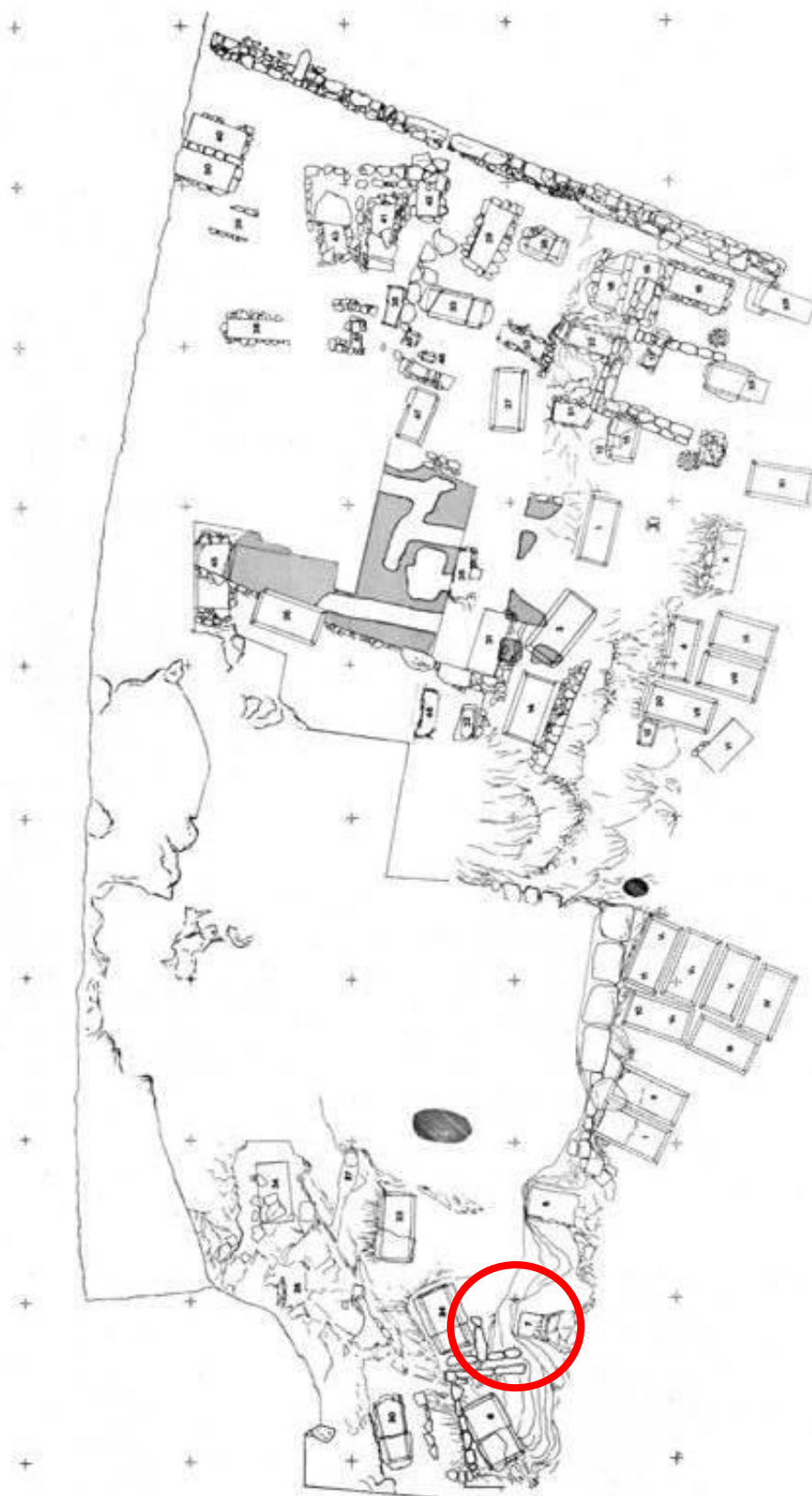

**Sl. 98** Položaj grobnice 7 na planu nekropole (prema Kirigin 1985.)

|   |
|---|
| <b>Datum otkrića:</b> listopad 1976.  |
| <b>Položaj:</b> zapadna strana igrališta, 3'C XXXVIII   |
| <b>Usmjerenje:</b> I-Z  |
| <b>Tip grobne arhitekture:</b> Cambi, Kirigin, Marin II; Čargo Va; Ugarković Vc   |
| <b>Opis groba:</b> grobnica između dvije litice, uklesana u živac, ožbukana s tankim slojem žbuke. Dno je također ožbukano.   |
| <b>Dimenzije:</b> nepoznate   |
| <b>Stanje očuvanosti groba:</b> prazan, sačuvan samo do polovice  |
| <b>Način ukopa:</b> nepoznat  |
| <b>Broj, spol i dob pokojnika:</b> nepoznati  |
| <b>Položaj skeleta:</b> nepoznat  |
| <b>Broj dokumentiranih predmeta:</b> 20 (18 keramičkih ulomaka i 2 metalna predmeta)  |
| <b>Broj obrađenih predmeta:</b> 9   |
| <b>Komentar:</b> Iz „Izvjestaja o zaštitnim istraživanjima u Visu“ od 18. siječnja 1977. (br. 18/2-77) nepoznatog autora, navedeno je kako je sloj kostiju bio kompaktno sačuvan iznad ožbukanog dna, dok su ostale kosti bile ispremiježane. Također, navedeno je kako je iznad groba 7 bilo mnogo ulomaka amfora i tegula, s kostima, te da je sloj bio poremećen ranijim prekopavanjima. |
| <b>Objava:</b> Cambi, Kirigin, Marin 1981a, str. 64-65, sl. 2.  |
| <b>Datacija grobne cjeline:</b> 2. st. – 1. st. pr. Kr.   |

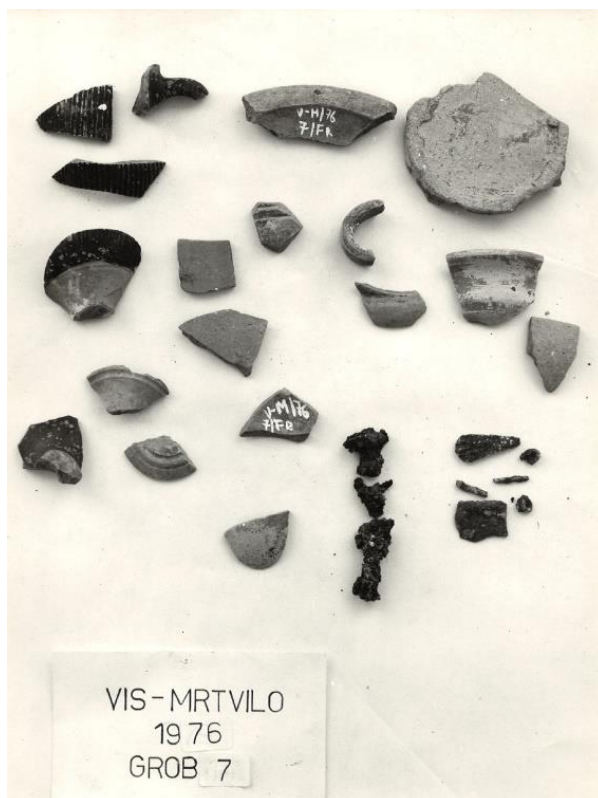

Sl. 99 Keramički nalazi iz grobnice 7 (foto: Ž. Bačić, arhiv AMS)

## KATALOG NALAZA IZ G-7/1976.

7.1 Ulomak dna posude, inv. br. AMS 56485, GH zbirka

**Opis:** ulomak udubljenog dna posude, nemarnije izvedenog.

**Dimenzije:** pr. dna 7,6 cm, vis. 1,2 cm

**Materijal:** keramika / **faktura:** fino pročišćena glina boje Munsell 5YR 6/6 (reddish yellow), sa sitnim vidljivim primjesama – bijelim zrcima u strukturi, bez premaza.

**Datacija:** 2. – 1. st. pr. Kr.

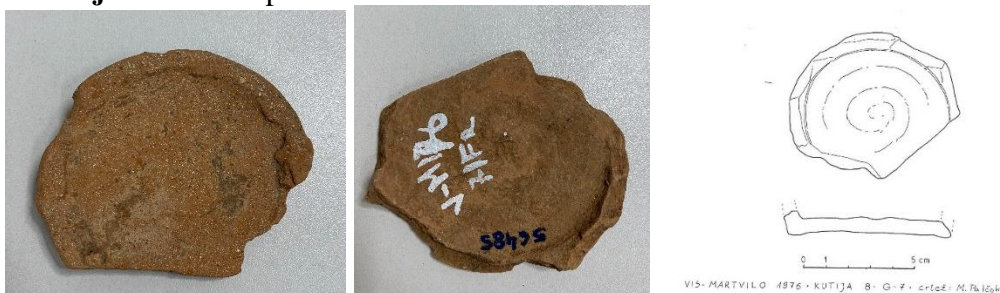

7.2 Ulomci skifa, inv. br. AMS 56494 (1-2), GH zbirka

**Opis:** sačuvana su četiri ulomka skifa: stopa skifa, ulomak ručke kružnog presjeka, dio tijela s kanelurama, prijelaz tijela prema visokoj nozi koja nije premazana, te ulomak stožaste profilirane stope.

**Dimenzije:** (1. ulomak) dulj. 4,7 cm, šir. 4,2 cm, (2. ulomak) dulj. 5,3 cm, šir. 1,75 cm; (ručka) dulj. 3,1 cm, šir. 2,05 cm; (stopa) dulj. 3,4 cm, šir. 2 cm

**Materijal:** keramika / **faktura:** fino pročišćena glina boje Munsell 7.5YR 6/6 (reddish yellow), bez vidljivih primjesa / **premaz:** mjestimično otpao boje Munsell 7.5YR 2.5/1 (black).

**Literatura:** ovdje kat. br. 5.10 (vidi druge analogije).

**Provenijencija:** Isa

**Atribucija:** isejska *Gnathia* keramika

**Datacija:** zadnja trećina 2. – 1. st. pr. Kr.

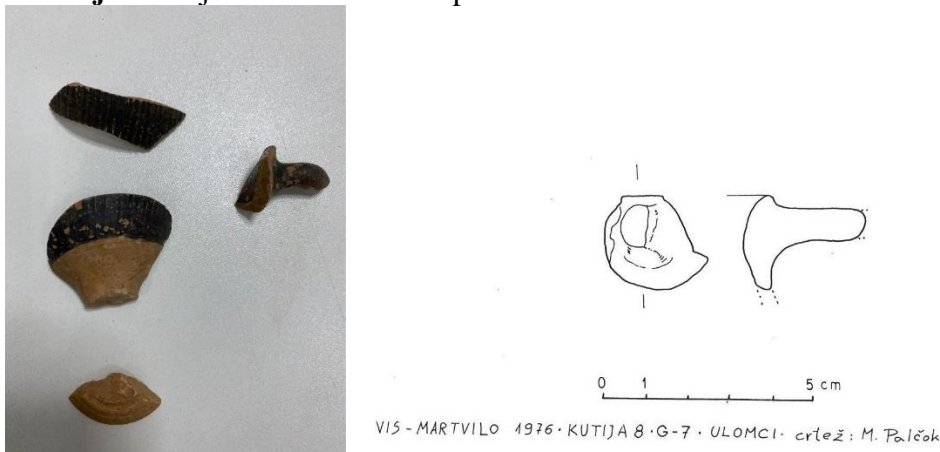

7.3 Ulomak skifa, inv. br. AMS 56492, GH zbirka

**Opis:** sačuvan je ulomak prijelaza tijela na nogu skifa, s unutrašnje strane vidljiv je premaz.

**Dimenzije:** dulj. 3,8 cm, šir. 2,2 cm

**Materijal:** keramika / **faktura:** fino pročišćena glina boje Munsell 10YR 6/3 (pale brown), bez vidljivih primjesa / **premaz:** otpao, vidljiv s unutarnje strane boje Munsell 10YR 2/1 (black).

**Literatura:** ovdje kat. br. 7.2 (vidi druge analogije).

**Provenijencija:** Isa

**Atribucija:** isejska *Gnathia* keramika

**Datacija:** zadnja trećina 2. – 1. st. pr. Kr.

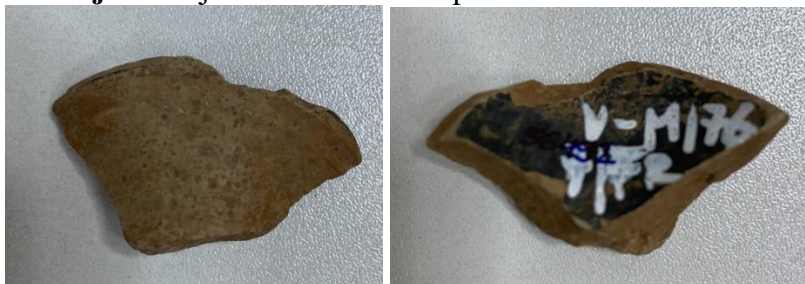

7.4 Ulomak skifa ili kantara, inv. br. AMS 56484, GH zbirka

**Opis:** sačuvan je ulomak prijelaza tijela skifa u nogu.

**Dimenzije:** šir. 3,2 cm

**Materijal:** keramika / **faktura:** fino pročišćena glina boje Munsell 10YR 5/1 (gray), bez vidljivih primjesa / **premaz:** otpao boje Munsell GLEY 1 3/N (very dark gray).

**Analogije:** ovdje kat. br. 1.17, 5.12 (vidi druge analogije).

**Provenijencija:** Isa

**Datacija:** zadnja trećina 2. – 1. st. pr. Kr



7.5 Ulomak ručke kantara, inv. br. AMS 56498, GH zbirka

**Opis:** ulomak trakaste ručke kantara, izduljenog presjeka.

**Dimenzije:** dulj. 2,8 cm, šir. 1,3 cm

**Materijal:** keramika / **faktura:** fino pročišćena glina boje Munsell 7.5YR 7/4 (pink), bez vidljivih primjesa / **premaz:** otpao i izbljedio boje Munsell 7.5YR 5/4 (brown)

**Analogije:** ovdje kat. br. 18.5 (vidi druge analogije).

**Provenijencija:** srednja Dalmacija (Isa?)

**Datacija:** 2. st. pr. Kr.

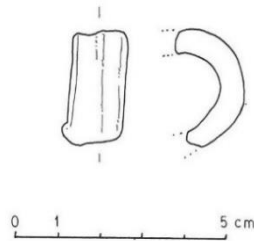

VIS - MARTVILO 1976 • KUTIJA 8 • G-7 • crtež: M. Pačok

7.6 Ulomak oboda zdjelice?, inv. br. AMS 56500, GH zbirka

**Opis:** ulomak širokog, vodoravno izvučenog oboda posude (zdjelice?).

**Dimenzije:** dulj. 7,1 cm, šir. 2,56 cm

**Materijal:** keramika / **faktura:** fino pročišćena glina boje Munsell 10YR 6/3 (pale brown), bez premaza.

**Analogije:** ovdje kat. br. 6.5, 6.6 (vidi druge analogije).

**Provenijencija:** Isa?

**Datacija:** kasno 2. – 1. st. pr. Kr.

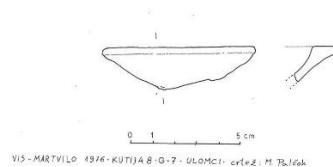

VIS - MARTVILO 1976 • KUTIJA 8 • G-7 • ULOMCI • crtež: M. Pačok

7.7 Ulomak oboda zdjelice, inv. br. AMS 56501, GH zbirka

**Opis:** ulomak oboda zdjelice?, izvučenog prema van, zadebljanog ruba.

**Dimenzije:** dulj. 4,3 cm, šir. 3,5 cm

**Materijal:** keramika / **faktura:** fino pročišćena glina boje Munsell 10YR 8/2 (very pale brown), bez vidljivih primjesa / **premaz:** gotovo u potpunosti otpao vidljiv u tragovima boje Munsell 10YR 5/4 (yellowish brown).

**Analogije:** ovdje kat. br. 1.18 (vidi druge analogije).

**Provenijencija:** Isa

**Datacija:** 2. – 1. st. pr. Kr.

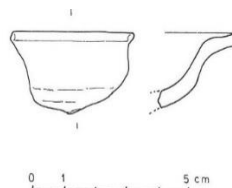
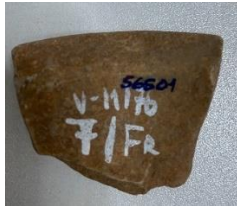

VIS - MARTVILO 1976 • KUTIJA 8 • G-7 • ULOMCI • crtež: M. Pačok

7.8 Ulomci fibule, inv. br. AMS 56487, GH zbirka

**Opis:** ulomci kopljasto-streličaste fibule, sačuvani su ulomci luka, igle i dijelovi navoja.

**Dimenzije:** dulj. 3 cm, šir. 1,2 cm

**Materijal:** bronca

**Analogije:** ovdje kat. br. 13.11; (srebrena) ovdje kat. br. 39.4 (vidi druge analogije);

Ugarković 2019, I/2, str. 311, kat. br. F9; Kamenjarin, Šuta 2011, str. 120, kat. br.

A3/78; Perkić 2018a, str. 28, 31, sl. 11; Hempel 2001, str. 67, sl. 27; Patch 1904, sl. 27.

**Provenijencija:** nepoznata.

**Datacija:** 2. st. – 1. st. pr. Kr.

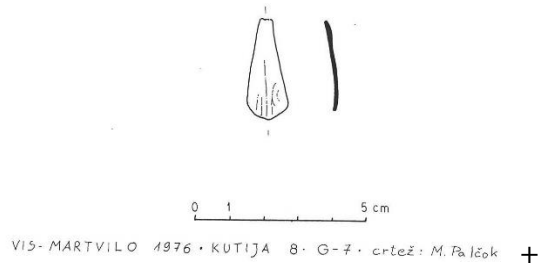

7.9 Čavao, inv. br. AMS 56486, GH zbirka

**Opis:** ulomak neočišćenog i nekonzerviranog čavla.

**Dimenzije:** dulj. 5,6 cm, šir. 1,2 cm

**Materijal:** željezo

**Analogije:** ovdje kat. br. 9.7, 14.29, 37.8, 39.12, R2.2; Colivicchi 2002, str. 221, kat. br. 31.18, str. 230, tr. 242, kat. br. 34.15.

**Provenijencija:** nepoznata.

**Datacija:** 2. st.– 1. st. pr. Kr.



**GROBNICA 8/1976. = GROBNICA I/1955.**

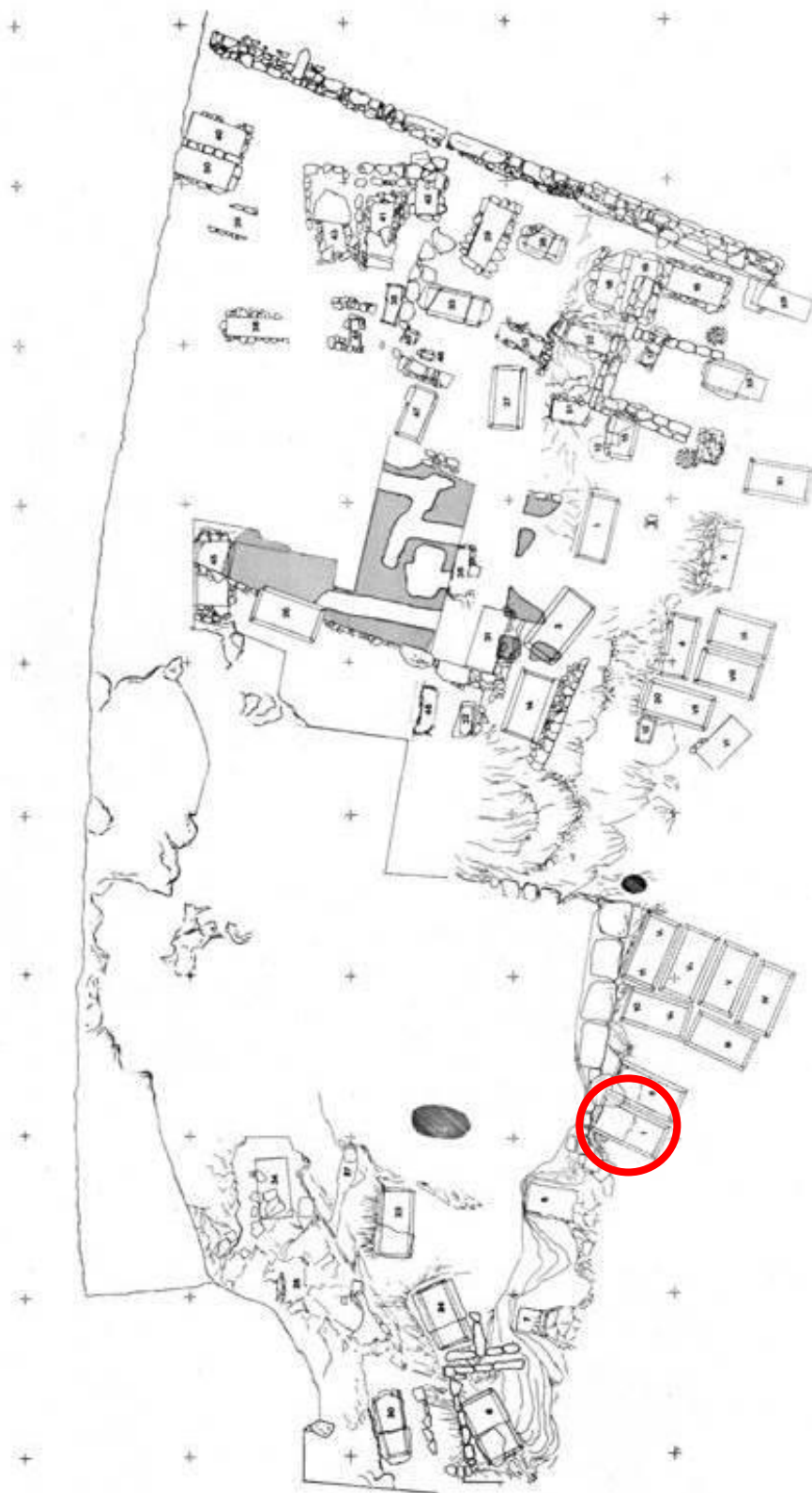

**Sl. 100** Položaj grobnice 8 na planu nekropole (prema Kirigin 1985.)



|   |
|---|
| <b>Datum otkrića:</b> listopad 1976. (travanj 1955.)  |
| <b>Položaj:</b> zapadna strana igrališta, 2'C XXXIX; 1'C XL, 2'D LI   |
| <b>Usmjerenje:</b> SZ-JI  |
| <b>Tip grobne arhitekture:</b> Cambi, Kirigin, Marin I; Čargo Ia; Ugarković Ia  |
| <b>Opis groba:</b> grobnica pravokutnog oblika od četiri okomite kamene ploče. Na rubovima duljih, nasuprotnih ploča se nalaze žljebovi za uglavljivanje ploče pokrovnice.  |
| <b>Dimenzije:</b> dulj. 120, šir. 0,88 cm, vis. 1 m, deblj. 13-15 cm  |
| <b>Stanje očuvanosti groba:</b> prazan, sačuvan samo do polovice  |
| <b>Način ukopa:</b> nepoznat  |
| <b>Broj, spol i dob pokojnika:</b> nepoznati  |
| <b>Položaj skeleta:</b> nepoznat  |
| <b>Broj obrađenih predmeta:</b> 19  |
| <b>Komentar:</b> Iz „Izvjestaja o zaštitnim istraživanjima u Visu“ od 18. siječnja 1977. (br. 18/2-77) nepoznatog autora, navedeno je kako je grob bio presječen prilikom izgradnje igrališta 1955. g., ali nije sasvim očišćen. Istraživanja ovog groba vodio je B. Gabričević 1955. g. kada ga je evidentirao kao G-I, te mi njegova terenska dokumentacija nije dostupna. Dimenzije grobnice preuzete su iz objave B. Čarga „Martvilo. Istraživanje jugozapadne isejske nekropole do 1970. godine“ Split, 2010. Čargo navodi kako je duža stranica G-I/1955. bila priljubljena uz dužu stranicu G-II/1955., a da su se s njihove sjeverne strane nalazila dva neobrađena kamena bloka, kojima su grobnice bile odijeljene od G-III/1955. i G-IV/1955. (ne vide se na planu nekropole iz 1985. g.). Također, Čargo navodi kako nema nikakvih dodatnih podataka o G-I/1955. ni o njenim prilozima, iako je u trenutku fotografiranja grobnica zapadna polovica grobnica još uvijek bila ispunjena zemljom. |
| <b>Objava:</b> Cambi, Kirigin, Marin 1981a, str. 64, sl. 2; Čargo 2010a, str. 107-108, sl. 47.  |
| <b>Datacija grobne cjeline:</b> zadnja trećina 2. – 1. st. pr. Kr.  |



Sl. 101 Današnje stanje grobnica 8/1976. (G-I/1955.) i 9/1976. (G-II/1955.) (foto: J. Jovanović)

## KATALOG NALAZA IZ G-8/1976.

8.1 Ulomak enohoje, inv. br. AMS 56723, GH zbirka (terenska oznaka V-M/'76. 8/10)

**Opis:** sačuvan je ulomak trolisnog izljeva enohoje, s vidljivim tragovima premaza iznutra.

**Dimenzije:** dulj. 7,8 cm, šir. 5,1 cm

**Materijal:** keramika / **faktura:** fino pročišćena glina boje Munsell 5YR 7/4 (pink), bez vidljivih primjesa / **premaz:** otpao i izbljedio, vidljiv u tragovima s unutarnje strane izljeva boje Munsell 2.5YR 5/6 (red).

**Literatura:** ovdje kat. br. 1.10, 50.4 (vidi druge analogije).

**Provenijencija:** Isa

**Datacija:** zadnja trećina 2. – 1. st. pr. Kr.



8.2 Ulomak stolne amfore, inv. br. AMS 56722, GH zbirka (terenska oznaka V-M/'76. 8/11)

**Opis:** ulomak premazanog ljevkasto izvučenog oboda vjerojatno stolne amfore.

**Dimenzije:** pr. 5,1 cm, šir. 2,5 cm

**Materijal:** keramika / **faktura:** fino pročišćena glina boje Munsell 10YR 7/4 (very pale brown), bez vidljivih primjesa / **premaz:** izbljedio i mjestimično otpao boje Munsell 2/1 (black).

**Literatura:** ovdje kat. br. 40.2; (sivopremazana) ovdje kat. br. 14.8 (vidi druge analogije).

**Provenijencija:** Isa

**Datacija:** zadnja trećina 2. – 1. st. pr. Kr.

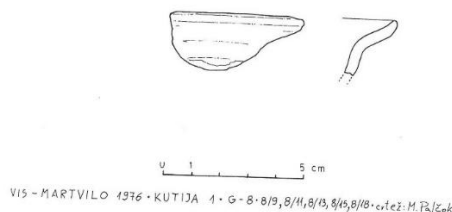

8.3 Ulomak enohoje?, inv. br. AMS 56703, GH zbirka (terenska oznaka V-M/'76. 8/12)

**Opis:** vjerojatno ulomak vrata enohoje.

**Dimenzije:** pr. vrata 3,4 cm, šir. 2,8 cm

**Materijal:** keramika / **faktura:** fino pročišćena glina boje Munsell GLEY 7/N (light gray), bez vidljivih primjesa / **premaz:** boje Munsell 2.5/N (black)

**Literatura:** ovdje kat. br. 1.8, 1.9, 5.6, 6.1, 14.5, 16.2, 16.3, 30.2, 40.1, 50.2, 50.3 (vidi druge analogije).

**Provenijencija:** Isa

**Datacija:** zadnja trećina 2. – 1. st. pr. Kr.



8.4 Ulomak enohoje ili stolne amfore, inv. br. AMS 56686, GH zbirka (terenska oznaka V-M/76. 8/5)

**Opis:** ulomak donjeg dijela enohoje ili stolne amfore, stožasta stopa s prstenom iznad, dno je ravno pa udubljeno. Ulomak je premazan.

**Dimenzije:** vis. 4 cm, pr. dna 5,8 cm

**Materijal:** keramika / **faktura:** fino pročišćena glina boje Munsell 7.5YR 7/3 (pink), bez vidljivih primjesa / **premaz:** većinom otpao i izbljedio boje Munsell 2.5YR 5/6 (red).

**Literatura:** ovdje kat. br. 1.10, 5.7, 6.2, 50.4 8 (vidi druge analogije).

**Provenijencija:** Isa

**Datacija:** zadnja trećina 2. – 1. st. pr. Kr.

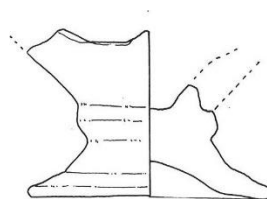

0 1 5 cm 8/5

VIS-MARTVILO · 1976 · KUTIJA 1-G-8 · 8/5, 8/16 · crtez : M. Pačok

8.5 Ulomak enohoje ili stolne amfore, inv. br. AMS 56684, GH zbirka (terenska oznaka V-M/76. 8/8)

**Opis:** ulomak donjeg dijela enohoje ili stolne amfore, prijelaz iz trbuha prema nozi posude.

**Dimenzije:** dulj. 11,3 cm, šir. 4,15 cm

**Materijal:** keramika / **faktura:** fino pročišćena glina boje Munsell GLEY 1 6/N (gray), bez vidljivih primjesa / **premaz:** otpao i izbljedio boje Munsell GLEY 1 3/N (very dark gray).

**Literatura:** (enohoje) ovdje kat. br. 1.8, 1.9, 5.6, 6.1, 14.5, 16.2, 16.3, 30.2, 40.1, 50.2, 50.3; (stolne amfore) ovdje kat. br. 14.8, 16.5 (vidi druge analogije).

**Provenijencija:** Isa

**Datacija:** zadnja trećina 2. – 1. st. pr. Kr.



8.6 Ulomak skifa ili kantara, inv. br. AMS 56683, GH zbirka (terenska oznaka V-M/76. 8/6)

**Opis:** ulomak tijela (trbuha) skifa ili kantara. Posuda nije bila čitava premazana.

**Dimenzije:** dulj. 9,1 cm, šir. 6,3 cm

**Materijal:** keramika / **faktura:** fino pročišćena glina boje Munsell GLEY 1 6/2 (pale green), bez vidljivih primjesa / **premaz:** mjestimično otpao i izbljedio boje Munsell GLEY 1 3/N (very dark gray).

**Literatura:** ovdje kat. br. 1.17, 5.12 (vidi druge analogije).

**Provenijencija:** Isa

**Datacija:** zadnja trećina 2. – 1. st. pr. Kr.



8.7 Ulomak skifa ili kantara, inv. br. AMS 56685, GH zbirka (terenska oznaka V-M/76. 8/7)

**Opis:** ulomak skifa ili kantara, posuda nije bila čitava premazana.

**Dimenzije:** dulj. 6 cm, šir. 3,6 cm

**Materijal:** keramika / **faktura:** fino pročišćena glina boje Munsell GLEY 1 6/N (gray), bez vidljivih primjesa / **premaz:** otpao i izbljedio boje Munsell GLEY 1 3/N (very dark gray)

**Literatura:** ovdje kat. br. 8.6 (vidi druge analogije).

**Provenijencija:** Isa

**Datacija:** zadnja trećina 2. – 1. st. pr. Kr.



8.8 Unguentarij, inv. br. AMS 56713, GH zbirka (terenska oznaka V-M/'76. 8/1)

**Opis:** cjelovito sačuvan vretenasti unguentarij, izduženi cilindrični vrat završava trokutastim obodom, tijelo blago bikonično, sužava se prema kraćoj nozi koja završava sa stožastom stopom, dno je ravno. Ostaci crvenog premaza vidljivi su na obodu, vratu i truhu.

**Dimenzije:** vis. 16,2 cm, pr. oboda 2,7 cm, pr. trbuha 4,8 cm, pr. dna 2,35 cm

**Materijal:** keramika / **faktura:** fino pročišćena glina boje Munsell 7.5YR 7/6 (reddish yellow), sa sitnim vidljivim primjesama – bijelim i sjajnim zrcima u strukturi /

**premaz:** gotovo u potpunosti otpao, vidljiv u tragovima na truhu i vratu boje Munsell 2.5YR 5/6 (red)

**Literatura:** ovdje kat. br. 6.11, 8.10 (vidi druge analogije).

**Provenijencija:** Isa?

**Datacija prema tipologiji:** zadnja trećina 2. st. – 1. st. pr. Kr.

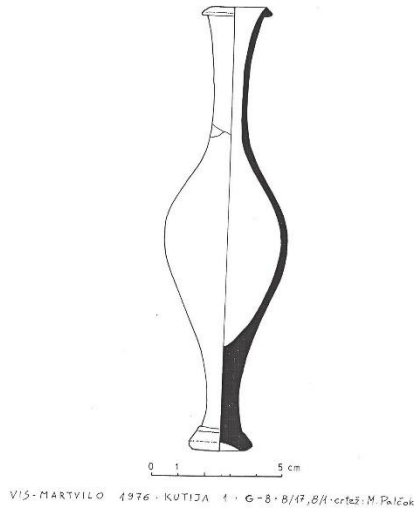

8.9 Ulomak unguentarija, inv. br. AMS 56708, GH zbirka (terenska oznaka V-M/'76. 8/9)

**Opis:** sačuvan je ulomak gornjeg dijela vretenastog unguentarija, s cilindričnim vratom koje završava prstenastim obodom, pomalo uzdignutim prema gore, te dijelom dijela. Tamni premaz vidljiv je na čitavom ulomku.

**Dimenzije:** vis. 6,4 cm, pr. oboda 2,4 cm,

**Materijal:** keramika / **faktura:** fino pročišćena glina boje Munsell GLEY 1 7/2 (pale

green), bez vidljivih primjesa / **premaz:** izbljedio i otpao od boje Munsell 2.5Y 2.5/1 (black) do boje Munsell 10R 5/6 (red).

**Datacija:** zadnja trećina 2. st. – 1. st. pr. Kr.

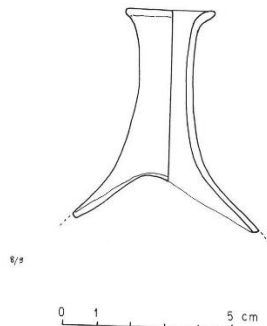

VIS - MARTVILO 1976 · KUTIJA 1 · G - 8 · 8/9, 8/11, 8/13, 8/15, 8/18 · crtež: M. Palčak

8.10 Unguentarij, inv. br. AMS 56711, GH zbirka (terenska oznaka V-M/76. 8/17)

**Opis:** djelomično sačuvan vretenasti unguentarij, nedostaje dio blago bikoničnog trbuha, te čitava noga i stopa, ovdje kat. br. 6.11.

**Dimenzije:** vis. 12,1 cm, pr. oboda 2,4 cm, pr. trbuha 4,9 cm

**Materijal:** keramika / **faktura:** fino pročišćena glina boje 7.5YR 7/4 (pink), sa sitnim vidljivim primjesama – bijelim i sjajnim zrcima u strukturi / **premaz:** u tragovima vidljiv na obodu, izbljedio boje Munsell 7.5YR 2.5/1 (black).

**Literatura:** ovdje kat. br. 6.11 (vidi druge analogije).

**Provenijencija:** Isa?

**Datacija:** zadnja trećina 2. st. – 1. st. pr. Kr.

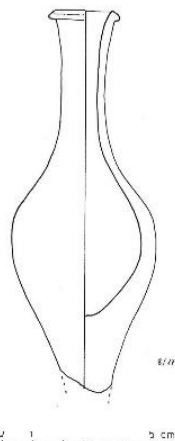

VIS - MARTVILO 1976 · KUTIJA 1 · G - 8 · 8/17, 8/11 · crtež: M. Palčak

8.11 Ulomak unguentarija, inv. br. AMS 56709, GH zbirka (terenska oznaka V-M/76. 8/18)

**Opis:** sačuvan je ulomak tijela vretenastog unguentarija s dvije vidljive koncentrične kanelure.

**Dimenzije:** dulj. 6,8 cm, pr. trbuha 3,4 cm

**Materijal:** keramika / **faktura:** fino pročišćena glina boje Munsell 7.5YR 7/4 (pink), bez vidljivih primjesa, bez premaza.

**Datacija:** zadnja trećina 2. st. – 1. st. pr. Kr.

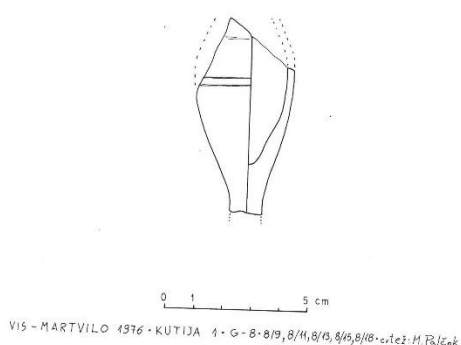

8.12 Ulomak unguentarija, inv. br. AMS 56719, GH zbirka (terenska oznaka V-M/76. 8/13)

**Opis:** ulomak jednostavnog oboda, premazanog tamnim premazom.

**Dimenzije:** vis. 2,2 cm, pr. oboda 3 cm

**Materijal:** keramika / **faktura:** fino pročišćena glina boje Munsell 2.5Y 8/3 (pale brown), bez vidljivih primjesa / **premaz:** izbljedio i otpao boje Munsell GLEY 1 2.5/N (black).

**Datacija:** zadnja trećina 2. st. – 1. st. pr. Kr.

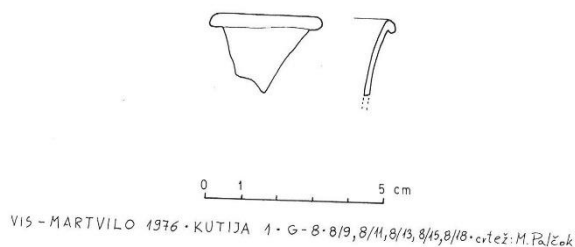

8.13 Ulomak unguentarija, inv. br. AMS 56707, GH zbirka (terenska oznaka V-M/76. 8/14)

**Opis:** ulomak cilindričnog vrata unguentarija.

**Dimenzije:** dulj. 5 cm, pr. vrata 1,6 cm

**Materijal:** keramika / **faktura:** fino pročišćena glina boje Munsell 7.5YR 7/4 (pink), sa sitnim vidljivim primjesama – bijelim zrcima u strukturi / **premaz:** otpao i izbljedio boje Munsell 7.5YR 5/4 (brown).

**Datacija:** zadnja trećina 2. st. – 1. st. pr. Kr.



8.14 Ulomak unguentarija, inv. br. AMS 56705, GH zbirka (terenska oznaka V-M/76. 8/15)

**Opis:** sačuvan je ulomak gornjeg dijela unguentarija, s jednostavnim zadebljanim obodom i cilindričnim vratom, obojani crvenom bojom.

**Dimenzije:** dulj. 4,2 cm, pr. oboda 2,3 cm

**Materijal:** keramika / **faktura:** fino pročišćena glina boje Munsell 7.5Yr 7/4 (pink), sa sitnim vidljivim primjesama – bijelim zrcima u strukturi / **premaz:** otpao i izbljedio boje Munsell 10R 5/8 (red).

**Datacija:** zadnja trećina 2. st. – 1. st. pr. Kr.

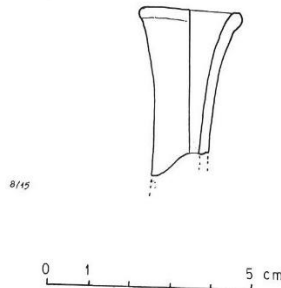

VIS - MARTVILO 1976 · KUTIJA 1 · G - 8 · 8/19, 8/11, 8/13, 8/15, 8/18 · crtež: M. Pažek

8.15 Poklopac, inv. br. AMS 56714, GH zbirka (terenska oznaka V-M/76. 8/2)

**Opis:** cjelovito sačuvan diskoidalni poklopac, konkavno tijelo, središnja izdignuta ručka neznatno se širi prema vrhu.

**Dimenzije:** vis. 2,5 cm, pr. 5 cm, pr. ručke 2,35 cm

**Materijal:** keramika / **faktura:** fino pročišćena glina boje Munsell 7.5YR 7/4 (pink), bez vidljivih primjesa, bez pre-maza.

**Literatura:** ovdje kat. br. 3.30 (vidi druge analogije).

**Provenijencija:** Isa

**Datacija:** zadnja trećina 2. – 1. st. pr. Kr.



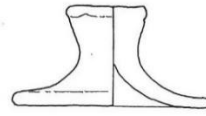

0 1 5 cm

V15-MARTVILO 1976 · KUTIJA 1 · G-8 · 8/2, 8/3, 8/4 · crtež: M. Paľčok

8.16 Poklopac, inv. br. AMS 56718, GH zbirka (terenska oznaka V-M/'76. 8/3)

**Opis:** oblik kao ovdje kat. br. 8.15.

**Dimenzije:** vis. 2,1 cm, pr. 5 cm, pr. ručke 1,4 cm

**Materijal:** keramika / **faktura:** fino pročišćena glina boje Munsell 7.5YR 7/4 (pink), bez vidljivih primjesa / **premaz:** u potpunosti otpao, vidljiv u tragovima na ručki boje Munsell 7.5YR 3/1 (very dark gray).

**Literatura:** ovdje kat. br. 8.15 (vidi druge analogije)

**Provenijencija:** Isa

**Datacija:** zadnja trećina 2. – 1. st. pr. Kr.

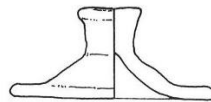

0 1 5 cm

V15-MARTVILO 1976 · KUTIJA 1 · G-8 · 8/2, 8/3, 8/4 · crtež: M. Paľčok

8.17 Poklopac, inv. br. AMS 56716, GH zbirka (terenska oznaka V-M/'76. 8/4)

**Opis:** oblik kao ovdje kat. br. 8.15.

**Dimenzije:** vis. 1,7 cm, pr. 4,7 cm, pr. ručke 1,4 cm

**Materijal:** keramika / **faktura:** fino pročišćena glina boje Munsell 7.5YR 7/4 (pink), bez vidljivih primjesa, bez premlaza.

**Literatura:** ovdje kat. br. 8.15 (vidi druge analogije)

**Provenijencija:** Isa

**Datacija:** zadnja trećina 2. – 1. st. pr. Kr.

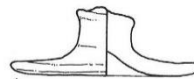

0 1 5 cm

V15-MARTVILO 1976 · KUTIJA 1 · G-8 · 8/2, 8/3, 8/4 · crtež: M. Paľčok

8.18 Ulomak ručke pikside, inv. br. AMS 56687, GH zbirka (terenska oznaka V-M/76. 8/16)

**Opis:** ulomak ručke pikside u obliku grčkog slova *sigma*, polukružnog presjeka.

**Dimenzije:** dulj. 3,9 cm, šir. 1 cm

**Materijal:** keramika / **faktura:** fino pročišćena glina boje Munsell 10YR 7/3 (very pale brown), bez premaza.

**Literatura:** ovdje kat. br. 5.35 (vidi druge analogije).

**Provenijencija:** Isa

**Datacija:** zadnja trećina 2. – 1. st. pr. Kr.

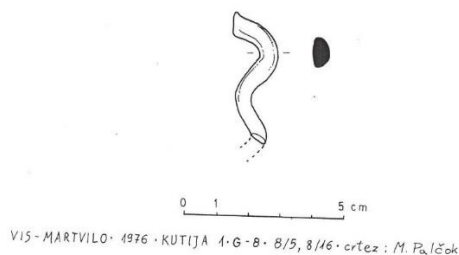

8.19 Oblutak (žeton), inv. br. AMS 56698, GH zbirka (terenska oznaka V-M/76. 8/19)

**Opis:** plankoveksni oblutak (žeton) prozirne plavičaste boje.

**Dimenzije:** vis. 0,6 cm, pr. 1,3 cm

**Materijal:** staklo

**Literatura:** ovdje kat. br. R2.14; Ugarković 2019, I/2, str. 214; Colivicchi 2002, str. 12-124, kat. br. 15.5; str. 155, kat. br. 22.13; str. 176-177, kat. br. 24.19; str. 203-204, kat. br. 29.1; str. 221-223, kat. br. 32.3; str. 249, kat. br. 36.2; *Ori Taranto* 1989, str. 393, kat. br. 3-9, 10-25; Ignatiadou 2002, str. 22-23, sl. 12; Buljević 2013, str. 150, T. 3; Buljević 2019, str. 123, kat. br. 111.

**Provenijencija:** nepoznata.

**Datacija:** zadnja trećina 2. – 1. st. pr. Kr.

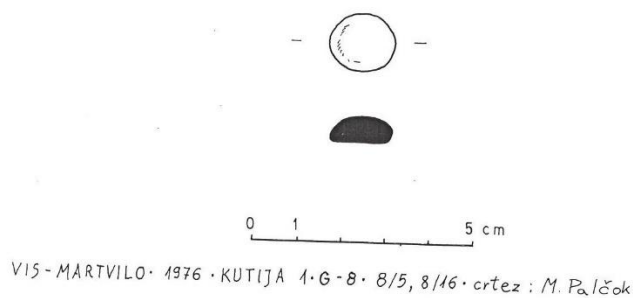

**GROBNICA 9/1976. = GROBNICA II/1955.**

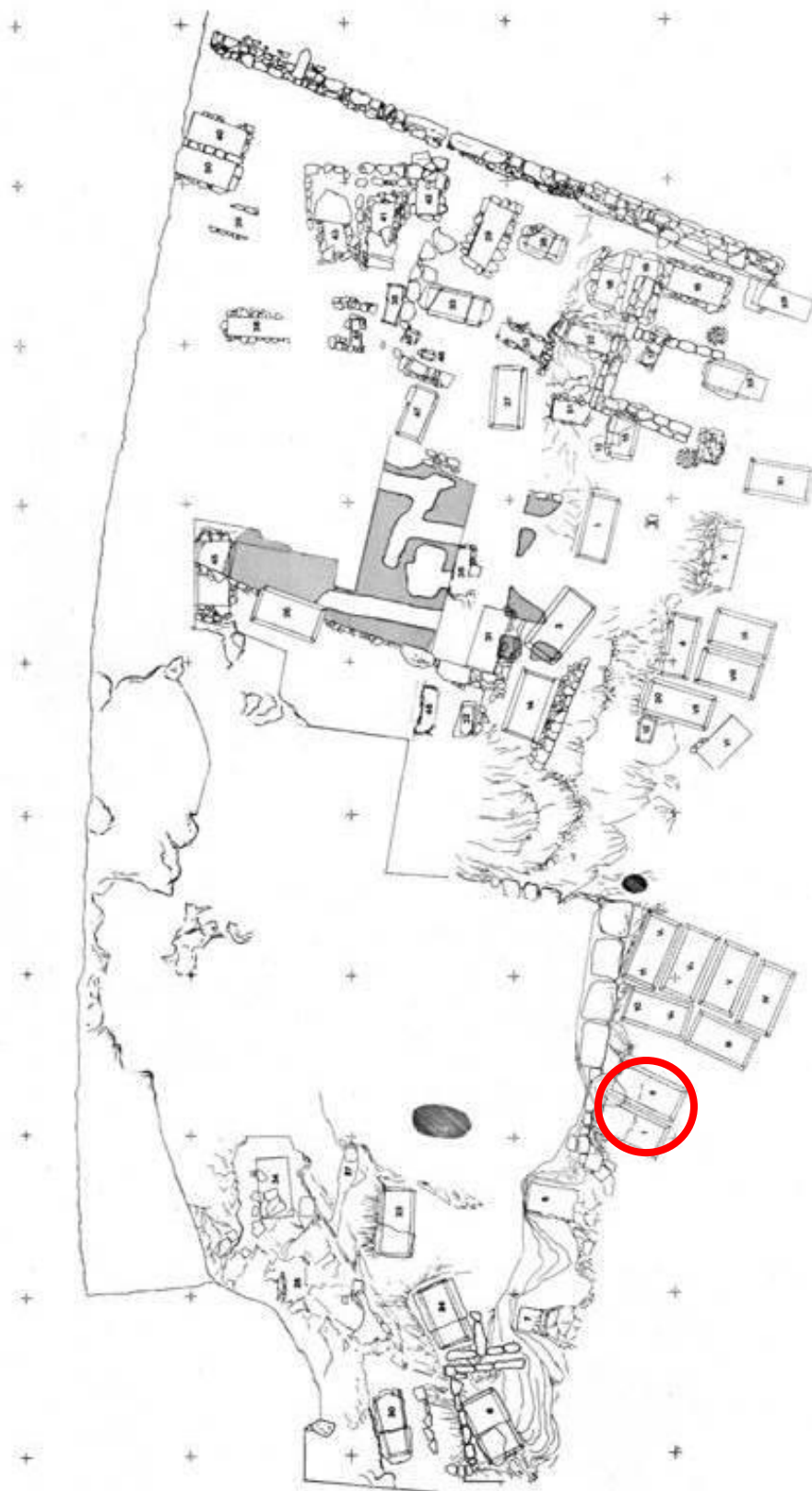

**Sl. 102** Položaj grobnice 9 na planu nekropole (prema Kirigin 1985.)

|   |
|---|
| <b>Datum otkrića:</b> listopad 1976. (travanj 1955.)  |
| <b>Položaj:</b> zapadna strana igrališta, 2'C XXXIX, 1'C XL; 2'D LI, 1'DLII   |
| <b>Usmjerenje:</b> SZ-JI  |
| <b>Tip grobne arhitekture:</b> Cambi, Kirigin, Marin I; Čargo Ia; Ugarković Ia  |
| <b>Opis groba:</b> grobnica pravokutnog oblika od četiri okomite kamene ploče. Na rubovima duljih, nasuprotnih ploča se nalaze žljebovi za uglavljivanje ploče pokrovnice.  |
| <b>Dimenzije:</b> dulj. 140, šir. 0,92 cm, vis. 1 m, deblj. 13-15 cm  |
| <b>Stanje očuvanosti groba:</b> prazan, sačuvan samo do polovice  |
| <b>Način ukopa:</b> nepoznat  |
| <b>Broj, spol i dob pokojnika:</b> nepoznati  |
| <b>Položaj skeleta:</b> nepoznat  |
| <b>Broj dokumentiranih predmeta:</b> 7 (5 keramičkih, 2 metalna)  |
| <b>Broj obrađenih predmeta:</b> 7   |
| <b>Komentar:</b> Iz „Izveštaja o zaštitnim istraživanjima u Visu“ od 18. siječnja 1977. (br. 18/2-77) nepoznatog autora, navedeno je kako je grob bio presječen prilikom izgradnje igrališta 1955. g., ali nije sasvim očišćen. Istraživanja ovog groba vodio je B. Gabričević 1955. g. kada ga je evidentirao kao G-II, a njegova terenska dokumentacija mi nije dostupna. Dimenzije grobnice preuzete su iz objave B. Čarga „Martvilo. Istraživanje jugozapadne isejske nekropole do 1970. godine“ Split, 2010. Čargo navodi kako je duža stranica grobnice 8 bila priljubljena uz dužu stranicu grobnice 9, a da su se s njihove sjeverne strane nalazila dva neobrađena kamena bloka, kojima su grobnice bile odijeljene od grobnica III i IV/1955. (ne vide se na planu nekropole iz 1985. g.) |
| <b>Objava:</b> Cambi, Kirigin, Marin 1981a, str. 64, sl. 2; Čargo 2010a, str. 107-108, sl. 47.  |
| <b>Datacija grobne cjeline:</b> kraj 3. – 2. st. pr. Kr.  |



Sl. 103 Keramički nalazi iz grobnice 9 (foto: Ž. Bačić, arhiv AMS)



Sl. 104 Današnje stanje grobnica 8/1976. (G-I/1955.) i 9/1976. (G-II/1955.) (foto: J. Jovanović)

## KATALOG NALAZA IZ G-9/1976.

9.1 Ulomak enohoje ili pelike, inv. br. AMS 56508, GH zbirka (terenska oznaka V-M/76. 9/9)

**Opis:** ulomak vrata enohoje ili pelike na kojem su sačuvani oslikani ukrasi bijelom bojom, dvije vodoravne koncentrične linije iznad kojih je motiv „nazubljene pile“.

**Dimenzije:** vis. 5,8 cm, pr. vrata 3,3 cm

**Materijal:** keramika / **faktura:** fino pročišćena glina boje Munsell 5 YR 7/4 (pink) bez vidljivih primjesa / **premaz:** relativno dobro sačuvan, mjestimično izbledio od boje Munsell od 5YR 4/1 (dark gray).

**Literatura:** ovdje kat. br. 14.1, 14.2 (vidi druge analogije).

**Provenijencija:** Isa

**Atribucija:** isejska *Gnathia keramika*, tip Miše B.

**Datacija:** kraj 3. st. / početak 2. st. pr. Kr.



9.2 Tanjur, inv. br. AMS 56505, GH zbirka (terenska oznaka V-M/76. 9/2)

**Opis:** cjelovito sačuvan riblji tanjur oboda izvučenog okomito prema dolje s vanjske strane, na kojem se nalaze dvije brazde. Konično tijelo, prstenasta stopa, dno je udubljeno.

**Dimenzije:** vis. 3,5 cm, pr. oboda 11,8 cm, pr. dna 4,1 cm

**Materijal:** keramika / **faktura:** fino pročišćena glina boje Munsell 5YR 7/6 (reddish yellow), bez primjesa / **premaz:** sjajan boje Munsell GLEY 1 2.5/N (black).

**Literatura:** ovdje kat. br. 40.9, 46.3; Čargo *et al.* 2018, str. 79, kat. br. 117, 118; Ugarković 2019, I/2, str. 59, kat. br. 157.3, CP 72, str. 96, kat. br. 49.13, CP 69, str. 235, kat. br. 142.22, CP 71; Vreka 1988, str. 139, T. V. 46-48.

**Provenijencija:** Isa? / Apolonija?

**Datacija:** 3. st. – 2. st. pr. Kr.

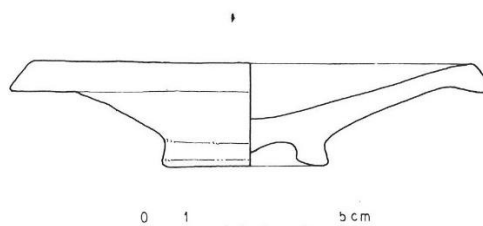

V15-MARTVILO 1976·KUTIJA 2·G-9· 9/2, 9/1· crtez: M. Palčok

9.3 Unguentarij, inv. br. AMS 56513, GH zbirka (terenska oznaka V-M/76. 9/3)

**Opis:** slijepljen iz dva dijela, kao ovdje kat. br. 1.32.

**Dimenzije:** vis. 13,8 cm, pr. oboda 2,7 cm, pr. trbuha 3,3 cm, pr. dna 2,2 cm

**Materijal:** keramika / **faktura:** fino pročišćena glina boje Munsell 7.5YR 7/4 (pink), sa sitnim vidljivim primjesama – sjajnim i bijelim zrcima u strukturi / **premaz:** otpao, vidljiv u tragovima na obodu i vratu boje Munsell 2.5YR 6/6 (light red)

**Literatura:** ovdje kat. br. 1.32 (vidi druge analogije).

**Provenijencija:** Isa?

**Datacija:** 2. st. pr. Kr.

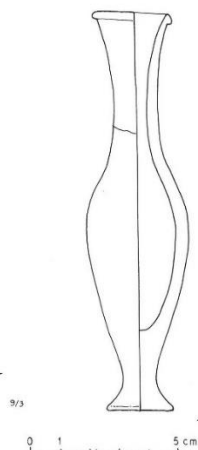

V15-MARTVILO 1976·KUTIJA 2·G-9· 9/3, 9/8· crtez: M. Palčok

9.4 Unguentarij, inv. br. AMS 56509, GH zbirka (terenska oznaka V-M/76. 9/8)

**Opis:** sačuvana su dva ulomka vretenastog unguentarija, gornji dio s ulomkom tijela i cilindričnim vratom koji završava trokutastim blago visećim obodom. Drugi ulomak je donji dio posude, sa stožastom stopom, dno je ravno. Tamni premaz na obodu i vratu na kojem se nalazi kružnica oslikana bijelom bojom.

**Dimenzije:** (1. ulomak) vis. 9,3 cm, pr. oboda 2,8 cm, šir. 5,2 cm, (2. ulomak) vis. 5,3 cm, pr. dna 2,9 cm

**Materijal:** keramika / **faktura:** fino pročišćena glina boje Munsell 5YR 6/4 (light reddish brown), bez vidljivih primjesa / **premaz:** otpao i izbledio boje Munsell 5YR 2.5/1 (black)

**Datacija:** 3. st. – 2. st. pr. Kr.



9.5 Svjetiljka, inv. br. AMS 56512, GH zbirka (terenska oznaka V-M/'76. 9/1)

**Opis:** gotovo cjelovito sačuvana svjetiljka, oštećena na disku i otvoru za ulje, okruglog recipijenta, otvor za ulje obrubljen je dvjema urezanim kružnicama. Vegetabilni motivi ukrašavaju rame posude i dio izduljenog nosa trokutastog završetka na kojem je ovalni otvor za fitilj na kojem su vidljivi tragovi gorenja. Dno je prstenasto i ravno.

**Dimenzije:** vis. 2,2 cm, dulj. 9,9 cm, šir. 6,3 cm

**Materijal:** keramika / **faktura:** fino pročišćena glina boje Munsell 5YR 6/6 (reddish yellow), bez vidljivih primjesa, bez premaza.

**Literatura:** Fragnoli *et al.* 2022, str. 19, sl. 2a; Lyon-Caen, Hoff, Metzger 1986, str. 50, kat. br. 105; Scheibler 1976, str. 85, kat. br. 515, T. 78. 515.

**Atribucija:** tip *Efez*

**Datacija:** sredina 2. st. – 1. st. pr. Kr.



9.6 Denar, inv. br. AMS 17138, Numizmatička zbirka (terenska oznaka V-M/'76. 9/4)  
Av: glava Rome d.

Rv: dva vojnika se bore na nogama, njihovi konji u pozadini, ispod legenda M·SERVEILI·C·F L (oznaka kovnice Luceria u Apuliji?)

**Materijal:** srebro

**Dimenzije:** 20 x 21 mm, tež. 3,44 g, pol. kalupa 12

**Objava:** Cambi, Kirigin, Marin 1981a, str. 66, bilj. 13.

**Datacija:** 100. pr. Kr., RRC 327/1



9.7 Čavao, GH zbirka (studijska grupa)

**Opis:** neočišćeni, nekonzervirani čavao, polukružne glavice, trn pravokutnog presjeka.

**Dimenzije:** dulj. 5,45 cm, pr. glave 2,4 cm

**Materijal:** željezo

**Literatura:** ovdje kat. br. 7.9 (vidi druge analogije).

**Provenijencija:** nepoznata.

**Datacija:** 2. st. – 1. st. pr. Kr.





**GROBNICA 10/1976. = GROBNICA Vb/1955.**

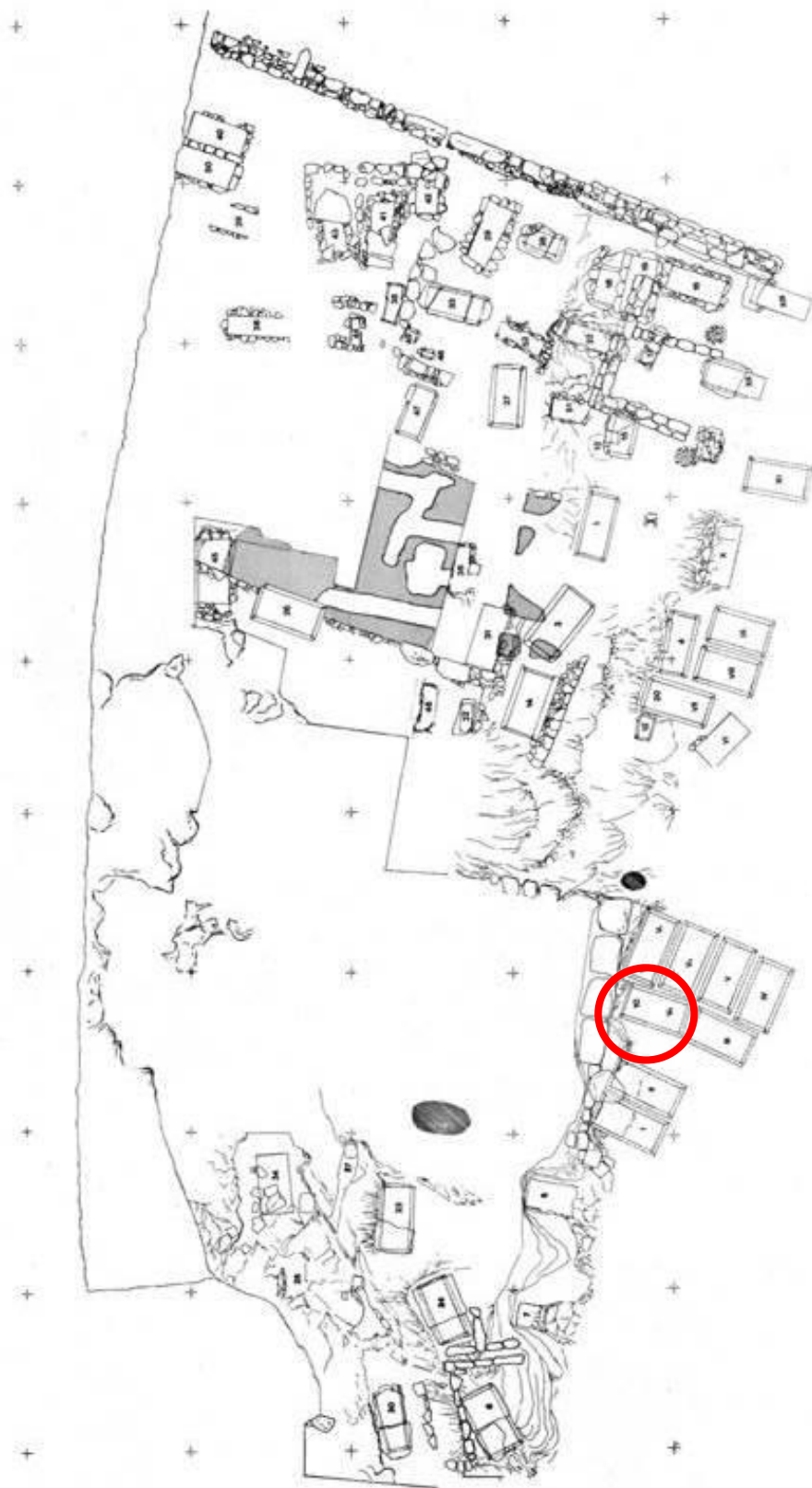

**Sl. 105** Položaj grobnice 10 na planu nekropole (prema Kirigin 1985.)

|  |
|--|
| <b>Datum otkrića:</b> listopad 1976. (grobnica Vb, 4. travnja 1955.)   |
| <b>Položaj:</b> zapadna strana igrališta, 1'C XL, 1'D LII  |
| <b>Usmjerenje:</b> SI-JZ   |
| <b>Tip grobne arhitekture:</b> Cambi, Kirigin, Marin I; Čargo Ia; Ugarković Ia   |
| <b>Opis groba:</b> grobnica pravokutnog oblika od četiri okomite kamene ploče. Na rubovima duljih, nasuprotnih ploča se nalaze žljebovi za uglavljivanje ploče pokrovnice.   |
| <b>Dimenzije:</b> nepoznate  |
| <b>Stanje očuvanosti groba:</b> prazan, sačuvan samo do polovice   |
| <b>Način ukopa:</b> nepoznat   |
| <b>Broj, spol i dob pokojnika:</b> nepoznati   |
| <b>Položaj skeleta:</b> nepoznat   |
| <b>Broj dokumentiranih predmeta:</b> 0   |
| <b>Komentar:</b> Iz „Izvjestaja o zaštitnim istraživanjima u Visu“ od 18. siječnja 1977. (br. 18/2-77) nepoznatog autora, navedeno je kako je grob bio prazan. Istraživanja ovog groba vodio je B. Gabričević 1955. g. kada ga je evidentirao kao G-Vb, te mi njegova terenska dokumentacija nije dostupna. Iz Kiriginovog tlocrta nekropole, zaključuje se da grob Vb /1955. je istovjetan grobnici 10. U objavi B. Čarga „Martvilo. Istraživanje jugozapadne isejske nekropole do 1970. godine“ Split, 2010, str. 108, navodi se kako za nalaze iz ove grobnice nemamo podataka, te da ova grobnica nije bila u potpunosti vidljiva, jer je njezina zapadna polovica bila unutar zemljanog profila. Grobnica pripada skupini grobnica G-III, IV, V, Va, Vc. Sa zapadne strane groba se nalazi zid orijentacije S-J, izgrađen od većih kamenih blokova zidanih bez veziva, uz koje su se pronašli ulomci amfora i grublje keramike. (Izješće 1977.) |
| <b>Objava:</b> Cambi, Kirigin, Marin 1981a, str. 64, sl. 2; Čargo 2010a, str. 107-108, sl. 48.   |
| <b>Datacija grobne cjeline:</b> nepoznata  |

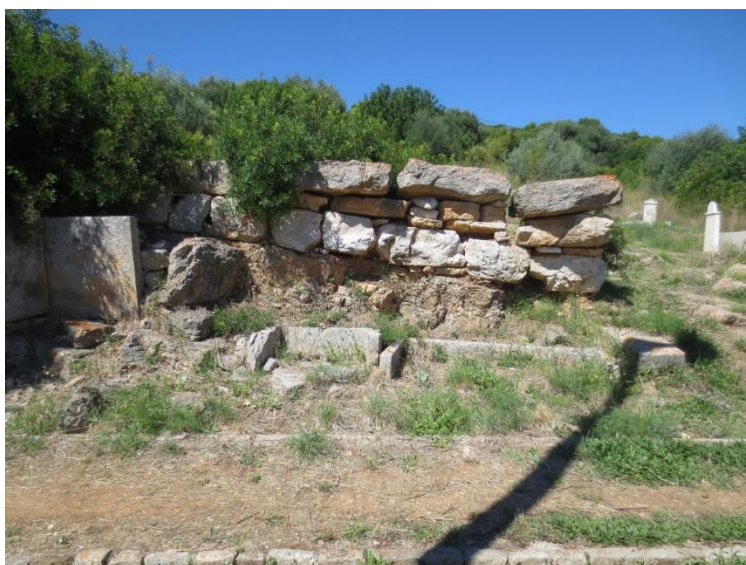

Sl. 106 Današnje stanje grobnica 10/1976. i 11/1976. (foto: J. Jovanović)

**GROBNICA 11/1976. = GROBNICA Vc/1955.**

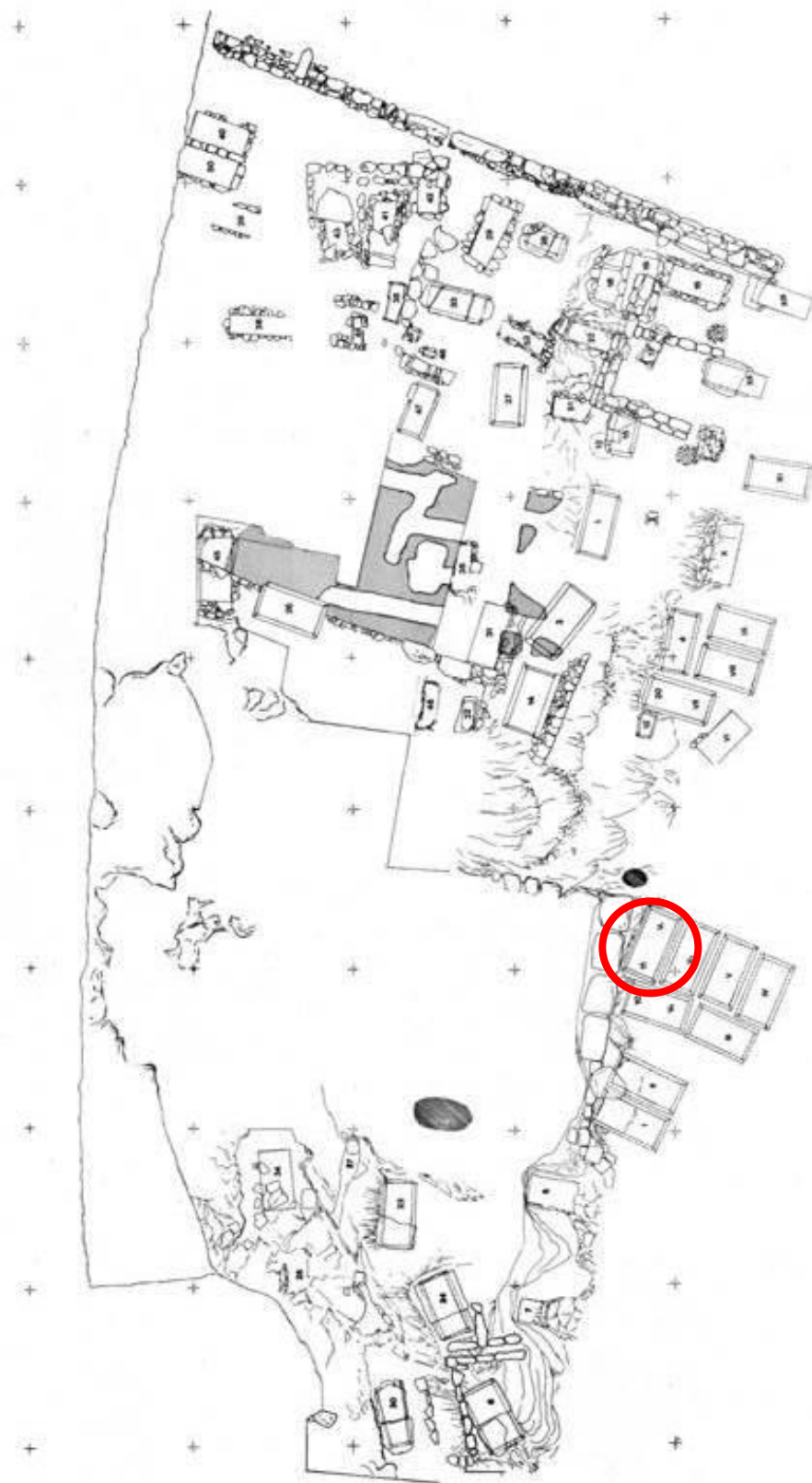

**Sl. 107** Položaj grobnice 11 na planu nekropole (prema Kirigin 1985.)

|  |
|--|
| <b>Datum otkrića:</b> listopad 1976. (grobnica Vc, 4. travnja 1955.)   |
| <b>Položaj:</b> zapadna strana igrališta, 1'C XL, 1C XLI; 1'D LII, 1D LIII   |
| <b>Usmjerenje:</b> SZ-JI   |
| <b>Tip grobne arhitekture:</b> Cambi, Kirigin, Marin I; Čargo Ia; Ugarković Ia   |
| <b>Opis groba:</b> grobnica pravokutnog oblika od četiri okomite kamene ploče. Na rubovima duljih, nasuprotnih ploča se nalaze žljebovi za uglavljivanje ploče pokrovnice.   |
| <b>Dimenzije:</b> nepoznate  |
| <b>Stanje očuvanosti groba:</b> prazan, sačuvan samo do polovice   |
| <b>Način ukopa:</b> nepoznat   |
| <b>Broj, spol i dob pokojnika:</b> nepoznati   |
| <b>Položaj skeleta:</b> nepoznat   |
| <b>Broj dokumentiranih predmeta:</b> 0   |
| <b>Komentar:</b> Iz „Izveštaja o zaštitnim istraživanjima u Visu“ od 18. siječnja 1977. (br. 18/2-77) nepoznatog autora, navedeno je kako je grob bio prazan. Istraživanja ovog groba vodio je B. Gabričević 1955. g. kada ga je evidentirao kao G-Vc, te mi njegova terenska dokumentacija nije dostupna. Iz Kiriginovog tlocrta nekropole, zaključuje se da je grob Vc /1955. istovjetan grobnici 11. U objavi B. Čarga „Martvilo. Istraživanje jugozapadne isejske nekropole do 1970. godine“ Split, 2010, str. 108, navodi se kako za nalaze iz ove grobnice nemamo podataka. Grobnica pripada skupini grobnica G-III, IV, V, Va, Vb/10(1976.). Sa zapadne strane se nalazi zid orijentacije S-J, koji završava s krajem ove grobnice, čineći dalje kut i protežući se prema zapadu. Zid je izgrađen od većih kamenih blokova zidanih bez veziva, uz koje su se pronašli ulomci amfora i grublje keramike. (Izvešće 1977.) |
| <b>Objava:</b> Cambi, Kirigin, Marin 1981a, str. 64, sl. 2; Čargo 2010a, str. 107-108, sl. 48.   |
| <b>Datacija grobne cjeline:</b> nepoznata  |

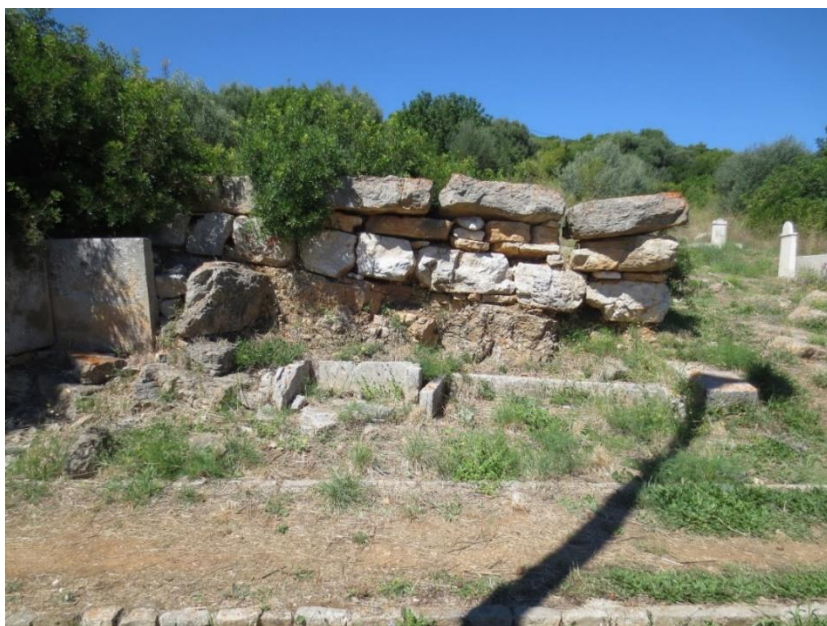

Sl. 108 Današnje stanje grobnica 10/1976. (G-Vb/1955.) i 11/1976. (Vc/1955.) (foto: J. Jovanović)

**GROBNICA 12/1979.**

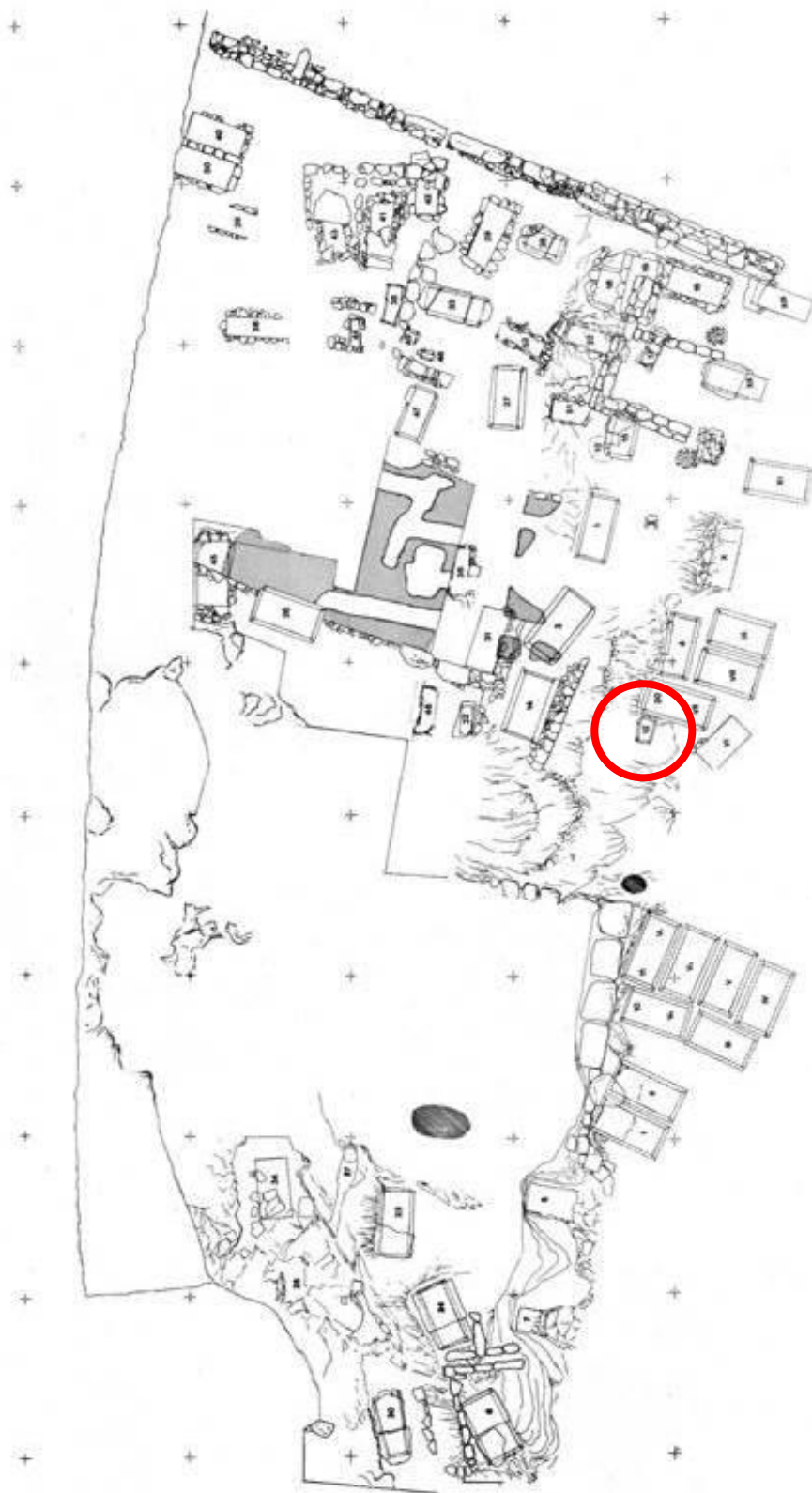

**Sl. 109** Položaj grobnice 12 na planu nekropole (prema Kirigin 1985.)

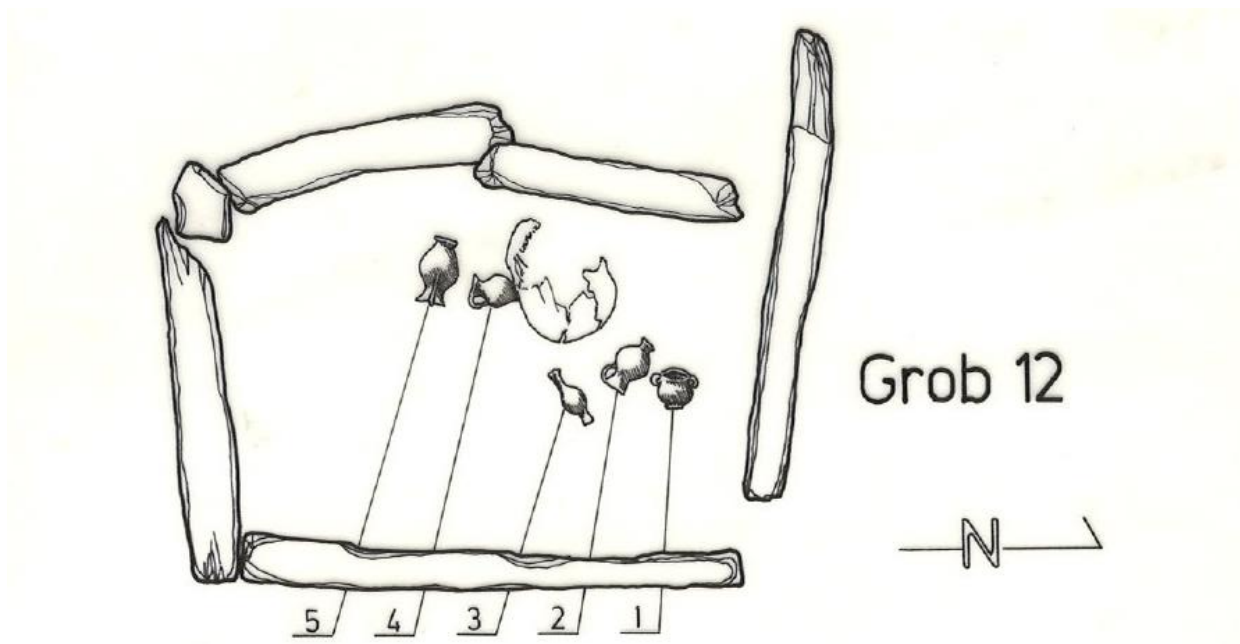

● VIS 1979 ● LOK. MRTVILO ● GROB 12 ● SKICA 16 ● 10. DEC. 1979. ● SNIMIO NANI ● R=1:10 ●

Sl. 110 Crtež grobnice 12 s naznačenim nalazima (autor: S. Stanković Nani, 1980.)



Sl. 111 Desno grobnica 12, lijevo grobnica iz 1955. (foto: arhiv AMS)



Sl. 112 Pogled s istočne strane na grobnicu 12, u pozadini podzid groba 14 (foto: arhiv AMS, negativ 14R)



Sl. 113 Grobnica 12 nakon otvaranja (foto: arhiv AMS)

|  |
|--|
| <b>Datum otkrića:</b> 13. prosinca 1979.   |
| <b>Položaj:</b> zapadna strana igrališta, 2C XXXXII, 2D LIV  |
| <b>Usmjerenje:</b> S-J   |
| <b>Tip grobne arhitekture:</b> Cambi, Kirigin, Marin III; Ugarković Ib (dječji)  |
| <b>Opis groba:</b> grobnica se sastoji od pet manjih horizontalno postavljenih ploča nepravilnog oblika, a bio je pokriven s nekoliko sličnih ploča.   |
| <b>Dimenzije:</b> prema crtežu – vanjska dulj. 0,85 m, šir. 0,65 m, unutrašnja max. dulj. 0,68 m, šir. 0,5 m   |
| <b>Stanje očuvanosti groba:</b> ispunjen sitnom finom zemljom  |
| <b>Način ukopa:</b> inhumacija skeletnih ostataka  |
| <b>Broj, spol i dob pokojnika:</b> 1, žena, 8-12 godina (prema Kiriginu, po obliku lubanje i sačuvanim zubima)   |
| <b>Položaj skeleta:</b> sačuvana je samo lubanja na sjevernom dijelu groba   |
| <b>Broj dokumentiranih predmeta:</b> 6 keramičkih predmeta   |
| <b>Broj obrađenih predmeta:</b> 6  |
| <b>Komentar:</b> U Izvještaju iz 1980. g. Kirigin navodi se da je iznad grobnice, u zemlji pomiješanoj s kamenjem, bilo dosta ulomaka kampanske keramike, te ulomci svjetiljke, ali nije moguće utvrditi da li je keramika imala kakvo obredno ili slično značenje, ili je slučajno tu dospjela. Sloj s prvim nalazima javlja se na 10-15 cm. U grobu je nađeno puno puževa i nekoliko lupora. Grobnica je konzervirana 1979. g. |
| <b>Datacija grobne cjeline:</b> 3. st. pr. Kr.   |

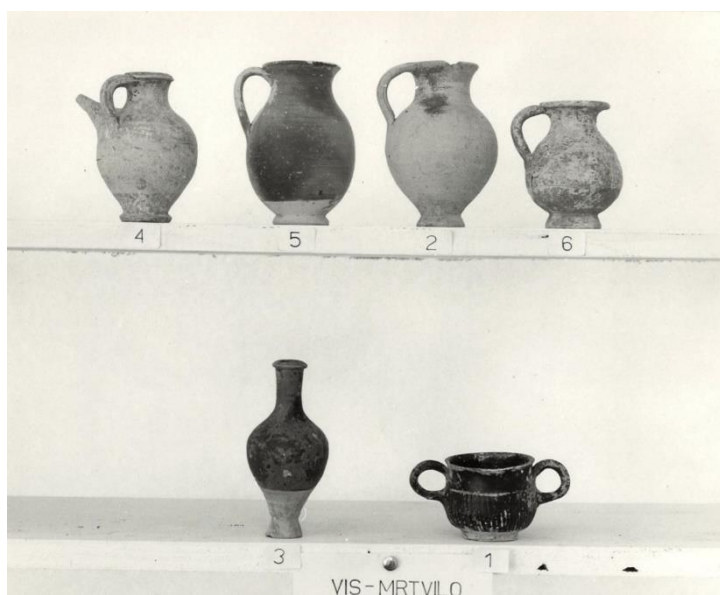

Sl. 114 Keramički nalazi iz grobnice 12 (foto: Ž. Bačić, arhiv AMS)

## KATALOG NALAZA IZ G-12/1979.

12.1 Vrč s ručkom, inv. br. AMS 65567, GH zbirka (terenska oznaka V-M/'79. 12/2)  
**Opis:** cjelovito sačuvan vrč s jednom ručkom, zaobljenog tijela naglašenog po sredini trbuha. Vrat se širi prema jednostavnom, blago oštećenom obodu, izvučenom prema



van. Trakasta ručka, ovalnog presjeka, u ravnini oboda, spušta se na rame posude. Stožasta stopa, dno je ravno.

**Dimenzije:** vis. 10,6 cm, pr. oboda 4,5 cm, pr. trbuha 7,2 cm, pr. dna 3 cm, šir. ručke 1 cm

**Materijal:** keramika / **faktura:** fino pročišćena glina boje Munsell 7.5YR 7/4 (pink), bez vidljivih primjesa / **premaz:** otpao i izbljedio, vidljiv u tragovima na obodu i vratu boje Munsell 7.5YR 3/1 (very dark gray).

**Literatura:** ovdje kat. br. 15.2, 21.1, 21.2, 31.5, 35.2, 35.3, 35.4, 49.2; Ugarković 2019, I/2, str. 91, kat. br. 6.1, CP 33; (narančasti premaz) Čargo 2007, str. 43, kat. br. 23; Miše 2005, str. 33-34, kat. br. 8-13.

**Provenijencija:** Isa?

**Datacija:** 3. st. pr. Kr.



12.2 Vrč s ručkom, inv. br. AMS 65518, GH zbirka (terenska oznaka V-M/'79. 12/5)

**Opis:** cjelovito sačuvan vrč s jednom ručkom, tijelo naglašeno u donjem dijelu posude, loptastog oblika, blago se sužava prema jednostavnom, ljevkastom izljevu. Prstenasta stopa, dno je ravno. Donji dio tijela i stopa nisu premazani.

**Dimenzije:** vis. 10,3 cm, pr. oboda 4,8 cm, pr. trbuha 6,7 cm, pr. dna 3,5 cm, šir. ručke 1 cm

**Materijal:** keramika / **faktura:** fino pročišćena glina boje Munsell 7.5YR 7/4 (pink)/ **premaz:** mjestimično izbljedio, otpao od boje Munsell 5YR 3/1 (very dark gray) do boje Munsell 2.5YR 5/8 (red).

**Literatura:** ovdje kat. br. 5.38, 25.1, 25.3, 51.1, Ugarković 2019, I/2, str. 133, kat. br. 13.1, CP 38, str.279, kat. br. 161.1, CP 36; Borzić 2017, str. 68, 166-167, kat. br. 3/4.

**Provenijencija:** Isa

**Datacija:** kraj 3. - prva polovica 2. st. pr. Kr.



12.3 Vrč s ručkom, inv. br. AMS 63650, GH zbirka (terenska oznaka V-M/'79. 12/6)

**Opis:** gotovo cjelovito sačuvan vrč s jednom ručkom, oštećen dio zadebljanog i ravnog oboda izvučenog prema van. Trakasta ručka polukružnog presjeka ispod oboda spušta se na tijelo posude koje je oštećeno. Stožasta stopa, dno zaravnjeno pa udubljeno, s blagim središnjim ispupčenjem oko kojeg je urezana kružnica.

**Dimenzije:** vis. 8,2 cm, pr. oboda 4,5 cm, pr. trbuha 6,2 cm, pr. dna 3,5 cm, šir. ručke 0,9 cm

**Materijal:** keramika / **faktura:** fino pročišćena glina boje Munsell 7.5YR 8/3 (pink), bez vidljivih primjesa / **premaz:** otpao i izbljedio, od boje Munsell 7.5YR 3/1 (very dark gray) do boje Munsell 2.5YR 5/8 (red).

**Literatura:** ovdje kat. br. 35.5; (Far, oblik ali viši) Jeličić Radonić 1995, str. 124, kat. br. 4; Morel 1981, str. 344, tip 5277c 1, T. 158. 5227c 1; Colivicchi 2002, str. 100, kat. br. 7.2; Berti, Bonomi, Landolfi 1997, str. 206, kat. br. 78.08.

**Provenijencija:** nepoznata.

**Datacija:** početak 3. st. pr. Kr.



12.4 Vrč s izljevom, inv. br. AMS 66407, GH zbirka (terenska oznaka V-M/'79. 12/4)

**Opis:** cjelovito sačuvan vrč s izljevom, obod trokutastog presjeka ispod kojeg je ručka polukružnog presjeka koja završava na ramenu, kratki vrat širi se prema ovalnom tijelu, niska prstenasta stopa, dno je ravno.

**Dimenzije:** vis. 10 cm, pr. oboda 3,4 cm, pr. trbuha 6,3 cm, pr. dna 3,3 cm, šir. ručke 0,95 cm

**Materijal:** keramika / **faktura:** fino pročišćena glina boje Munsell 2.5YR 8/4 (pale brown), bez vidljivih primjesa / **premaz:** otpao i izbljedio, vidljiv u tragovima na vratu i izljevu boje Munsell 10YR 2/1 (black).

**Literatura:** Elliott 1998, str. 259, T. 14. 5, str. 654-655, F4; Graepler 1997, str. 88, tip 116/4; Lippolis 1994, str. 265, sl. 199, faza B2; Hempel, Mattioli 1994, str. 363.

**Provenijencija:** južna Italija

**Datacija:** početak 3. st. pr. Kr. – prva četvrtina 2. st. pr. Kr.



12.5 Kantar, inv. br. AMS 66412, GH zbirka (terenska oznaka V-M/'79. 12/1)

**Opis:** gotovo cjelovito sačuvan kantar, polukružnog tijela, oštećen dio oboda izvijenog blago prema van. Okomite ručke ispod oboda, polukružnog presjeka. Prstenasto dno, zaravnjeno pa udubljeno. Urezana linija ispod koje započinju kanelure, bila je obojana bijelom bojom, vidljivi tragovi.

**Dimenzije:** vis. 5,3 cm, pr. oboda 6 cm, pr. trbuha 6 cm, pr. dna 3,5 cm, šir. ručke 0,7 cm

**Materijal:** keramika / **faktura:** fino pročišćena glina boje Munsell 10YR 8/4 (very pale brown) / **premaz:** mjestimično otpao, sjajan boje Munsell GLEY 1 2.5/N (black).

**Literatura:** Hidri 1976, str. 254. T. I. 12; Gamberini 2016, str. 248, str. 60, T. 3. 35.

**Provenijencija:** Epir?

**Datacija:** kraj 3. - prva polovica 2. st. pr. Kr.



12.6 Ulomci skifa, inv. br. AMS 66414, 66417, 66418, GH zbirka (terenska oznaka V-M/'79. 12/7)

**Opis:** sačuvana su tri ulomka skifa: ulomak tijela s okomitim kanelurama i dvostrukom vodoravnom kanelurom, ulomak profilirane stope ravnog pa udubljenog dna, ulomak dijela tijela s premazom i nogom koja nije premazana.

**Dimenzije:** (dno) vis. 2,1 cm, pr. 4,1 cm, (ulomak tijela) dulj. 4,4 cm, šir. 2,25 cm, (ulomak sa stopom) dulj. 3,7 cm, šir. 4,4 cm

**Materijal:** keramika / **faktura:** fino pročišćena glina boje Munsell 7.5YR 6/4 (light brown), bez vidljivih primjesa / **premaz:** sjajan boje Munsell 10YR 2/1 (black).

**Literatura:** ovdje kat. br. 5.10 (vidi druge analogije).

**Provenijencija:** Isa

**Atribucija:** isejska *Gnathia* keramika

**Datacija:** zadnja trećina 2. st. pr. Kr.



12.7 Unguenatrij, inv. br. AMS 66410, GH zbirka (terenska oznaka V-M/'79. 12/3)

**Opis:** cjelovito sačuvan vretenasti unguentarij, obod trokutastog presjeka, tijelo naglašeno u ramenima, stožasta stopa kontinuirano se nastavlja, bez noge dno zaravnjeno.

**Dimenzije:** vis. 11,4 cm, pr. oboda 2,2 cm, pr. trbuha 5,4 cm, pr. dna 2,2 cm

**Materijal:** keramika / **faktura:** fino pročišćena glina boje Munsell 2.5YR 6/6 (light brown) / **premaz:** izbljedio boje Munsell GLEY 1 2.5/N (black).

**Literatura:** ovdje kat. br. 3.21 (vidi druge analogije).

**Provenijencija:** Apulija / Isa?

**Datacija:** zadnje dvije trećine 3. st. pr. Kr.



**GROBNICA 13/1979.**

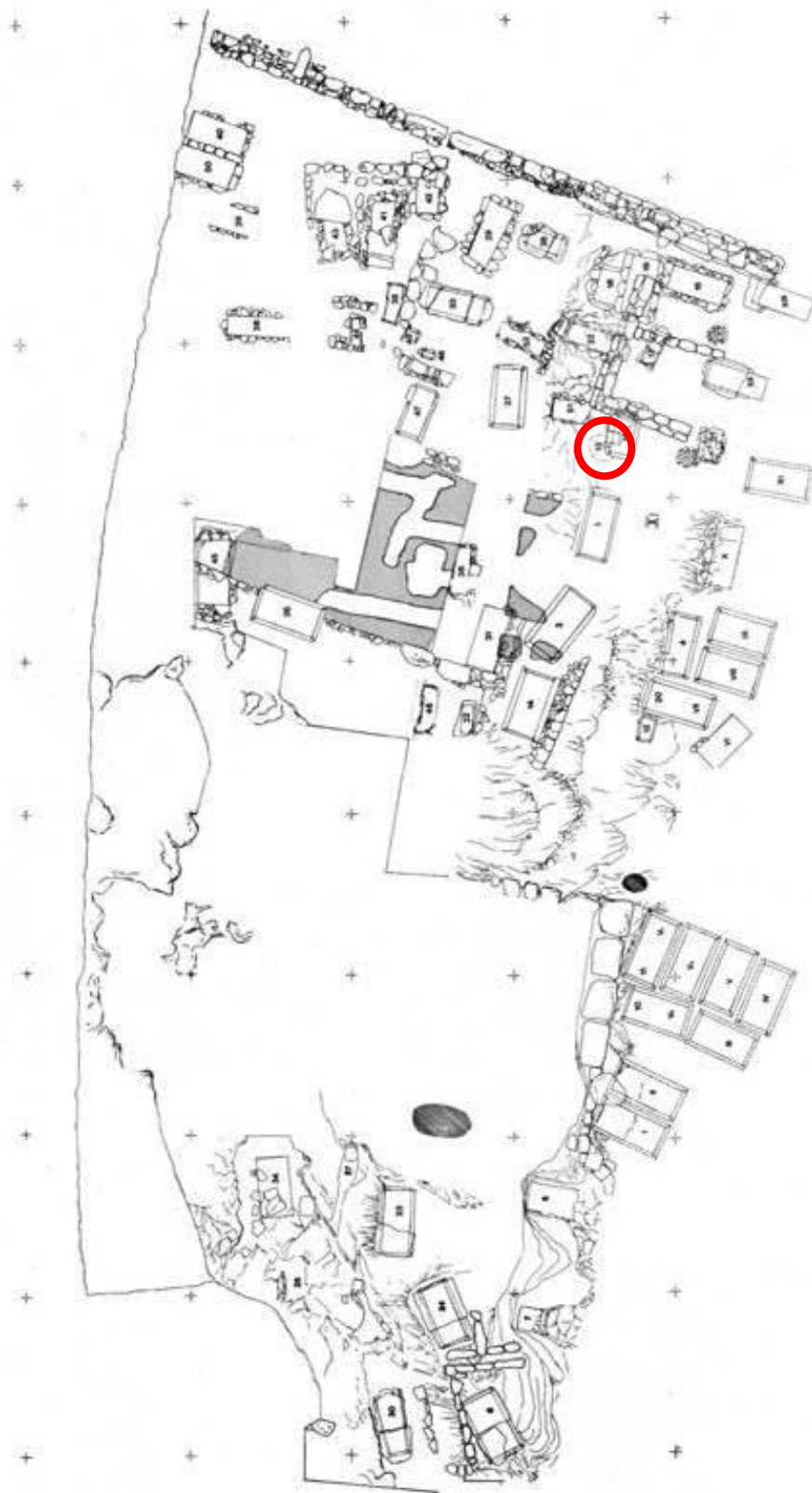

**Sl. 115** Položaj grobnice 13 na planu nekropole (prema Kirigin 1985.)

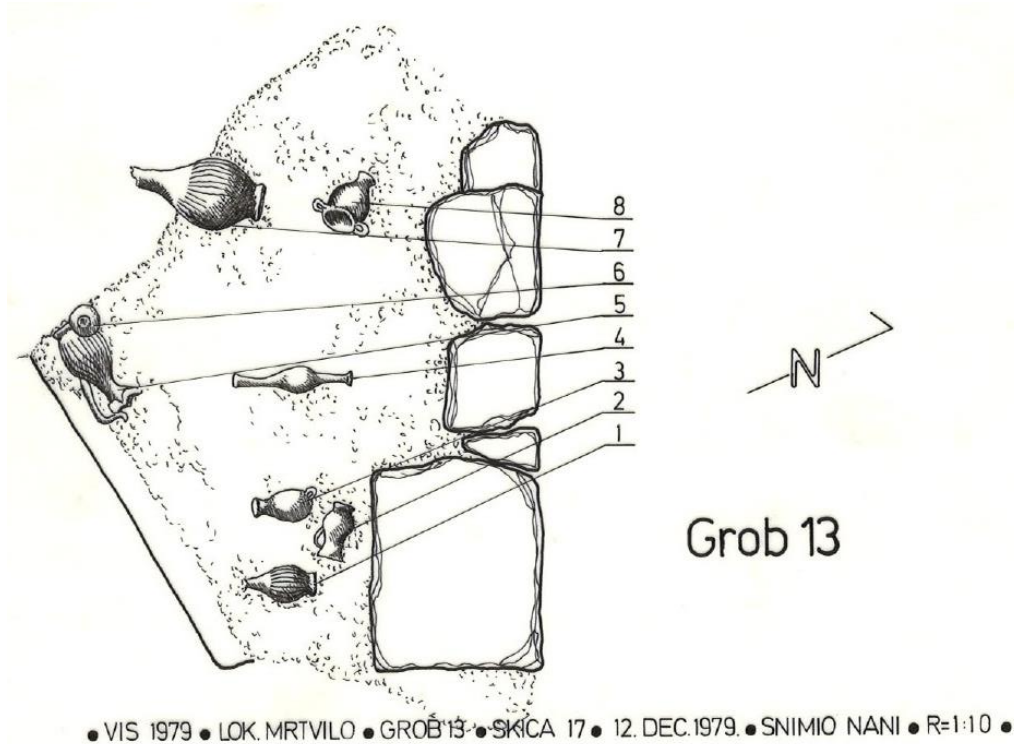

Sl. 116 Crtež grobnice 13 s naznačenim nalazima (autor: S. Stanković Nani, 1980.)



Sl. 117 Nalazi u grobnici 13 (foto: arhiv AMS, negativ 27R)

|   |
|---|
| <b>Datum otkrića:</b> 17. prosinca 1979.  |
| <b>Položaj:</b> zapadna strana igrališta, 4C XLIV   |
| <b>Usmjerenje:</b> S-J  |
| <b>Tip grobne arhitekture:</b> nejasan, nedefinirana  |
| <b>Opis groba:</b> nejasno radi li se o grobu, obzirom da nisu pronađene kosti ni grobna arhitektura          |
| <b>Dimenzije:</b> prema crtežu – vanjska max. dulj. 1,1 m, šir. 0,8 m, unutrašnja max. dulj. 1 m, šir. 0,65 m |
| <b>Stanje očuvanosti groba:</b> uništen   |

|  |
|--|
| <b>Način ukopa:</b> nema osteoloških nalaza  |
| <b>Broj dokumentiranih predmeta:</b> 8 (7 keramičkih nalaza, 1 metalni nalaz)  |
| <b>Broj obrađenih predmeta:</b> 11   |
| <b>Komentar:</b> U Izvještaju iz 1980. g. Kirigin navodi se da je nejasno radi li se uopće o grobu, obzirom da nema kostiju, ni grobne arhitekture. Nadalje, Kirigin navodi kako su se posude nalazile u tvrdo nabijenom sloju od 8-10 cm, pomiješanom s glinom, ulomcima grube keramike i sitnim kamenjem. Također, posude su se nalazile povrh vodoravne ploče koja je izgleda bila obrađena. Grobnica 13 je na višem nivou od grobnica 1 i 3. |
| <b>Objava:</b> Cambi, Kirigin, Marin 1981a, str. 64, sl. 2.  |
| <b>Datacija grobne cjeline:</b> kraj 3. st. – početak 2. st. pr. Kr.   |

### NALAZI IZ G-13/1979.

13.1 Enohoja, inv. br. AMS 63848, GH zbirka (terenska oznaka V-M/'79. 13/1)

**Opis:** slijepljena, oštećena enohoja, nedostaje dio vrata i trolisni izljev. Uski vrat širi se prema vrećastom tijelu koje završava s stožastom, profiliranom stopom. Dno je udubljeno sa središnjim ispupčenjem, stopa i pojas iznad nisu premazani. Ručka kružnog presjeka sapaja rame i završava s blagim šiljkom.

**Ukras:** oslikani ukras je u potpunosti otpao, nekoliko urezanih koncentričnih kanelura na prijelazu iz ramena u tijelo posude. Šire, nepravilne okomite kanelure smještene su u jednom pojasu na truhu posude.

**Dimenzije:** vis. 19 cm, pr. trbuha 7 cm, pr. dna 5 cm, šir. ručke 1,3 cm

**Materijal:** keramika / **faktura:** fino pročišćena glina boje Munsell 7.5YR 7/4 (pink), bez vidljivih primjesa / **premaz:** mjestimično otpao i izbljedio boje Munsell 7.5YR 2.5/1 (black)

**Literatura:** (oblik) Miše 2015, str. 115-116, kat. br. 98-99; (tip Miše B) ovdje kat. br. 5.1 (vidi druge analogije).

**Provenijencija:** Isa

**Atribucija:** isejska *Gnathia keramika*, tip Miše B.

**Datacija:** kraj 3. st. / početak 2. st. pr. Kr.



13.2 Enohoja, inv. br. AMS 63847, GH zbirka (terenska oznaka V-M/'79. 13/7)



**Opis:** slijepljena, oštećena enohoja, nedostaje dio vrata i trolisni izljev, te ručka. Uski, dugi vrat se širi prema vrećastom tijelu koje završava sa stožastom profiliranom stopom. Stopa i dno su bili premazani; dno je udubljeno s blagim središnjim ispupčenjem.

**Ukras:** oslikani ukras je otpao, na vratu je vidljiv urezani motiv cik-cak linije ispod kojih je duboka urezana vodoravna kanelura, nakon koje slijedi urezani motiv ogrlice s kopljastim završecima. Guste, okomite kanelure smještene su u jednom pojasu na tijelu posude, odvojene od vrata i stope po jednom dubokom vodoravnom kanelurom.

**Dimenzije:** vis. 21 cm, pr. trbuha 11,5 cm, pr. dna 6 cm

**Materijal:** keramika / **faktura:** fino pročišćena glina boje Munsell 7.5YR 7/4 (pink), bez vidljivih primjesa / **premaz:** relativno dobro sačuvan, mjestimično otpao i izbljedio boje Munsell 7.5YR 2.5/1 (black)

**Literatura:** (oblik) ovdje kat. br. 5.1 (vidi druge analogije); (motiv ogrlice s kopljastim završecima) Miše 2015, str. 122-123, kat. br. 111.

**Provenijencija:** Isa

**Atribucija:** isejska *Gnathia keramika*, tip Miše B1.

**Datacija:** kasno 2. st. pr. Kr.



13.3 Enohoja, inv. br. AMS 63849, GH zbirka (terenska oznaka V-M/79. 13/5)

**Opis:** cjelovito sačuvana enohoja, širokog trolisnog izljeva, uskog, dugog vrata, širi se prema vrećastom tijelu koje završava sa stožastom, profiliranom stopom. Dno je udubljeno sa središnjim ispupčenjem, stopa i pojas iznad nisu premazani. Ručka polukružnog presjeka gotovo okomito se spušta na izljev završavajući s istaknutim šiljkom put gore.

**Ukras:** u potpunosti otpao, u negativu je vidljiv ukras dvije vodoravne linije iznad kojih je motiv „nazubljene pile“. Okomite, guste kanelure su smještene u jednom pojasu na truhu posude, na početku pojasa vidljive u negativu dvije oslikane koncentrične vodoravne linije. Ispod korijena ručke, kanelure su u obliku X.

**Dimenzije:** vis. 22,5 cm, pr. trbuha 8,7 cm, pr. dna 5,7 cm, deblj. ručke 1,2 cm

**Materijal:** keramika / **faktura:** fino pročišćena glina boje Munsell 7.5YR 7/4 (pink), bez vidljivih primjesa / **premaz:** sjajan, mjestimično otpao boje Munsell 10YR 2/1 (black)

**Literatura:** (oblik) ovdje kat. br. 13.1, 13.2 (vidi druge analogije); Miše 2015, str. 117, kat. br. 101.

**Provenijencija:** Isa

**Atribucija:** isejska *Gnathia* keramika, tip Miše B1.

**Datacija:** kraj 3. st. – početak 2. st. pr. Kr.



13.4 Vrč s ručkom, inv. br. AMS 63854, GH zbirka (terenska oznaka V-M/'79. 13/2)

**Opis:** cjelovito sačuvan vrč s jednom ručkom, blago oštećen na obodu i dnu. Ljevkasti obod blago zadebljan izvučen prema van, trakasta ručka polukružnog presjeka spušta se ispod oboda na tijelo posude. Kratki vrat širi se prema izduženom, ovalnom tijelu, naglašenom u donjem dijelu koje se sužava prema stožastoj stopi, dno je ravno. Donji dio tijela i stopa nisu premazani.

**Dimenzije:** vis. 11,8 cm, pr. oboda 5,2 cm, pr. trbuha 6,1 cm, pr. dna 3,3 cm, šir. ručke 1,2 cm

**Materijal:** keramika / **faktura:** fino pročišćena glina boje Munsell 7.5YR 7/4 (pink), bez vidljivih primjesa / **premaz:** sjajan, otpao i izbljedio boje Munsell 10YR 2/1 (black).

**Literatura:** ovdje kat. br. 16.6, 18.3, 19.4, 25.2, 36.3, 38.1, 40.3, 40.4, 40.5, 40.6, 49.1, 51.2; Ugarković 2019, I/2, str. 167, kat. br. 45.3, CP 42; str. 219, kat. br. 104.3, CP 41; str. 226, kat. br. 141.1, CP 39; str. 284, kat. 208.1.1, CP 40; Kirigin 2008, str. 135, kat. br. 91.

**Provenijencija:** Isa

**Datacija:** 2. st. pr. Kr.



13.5 Skif, inv. br. AMS 63851, GH zbirka (terenska oznaka V-M/'79. 13/3)

**Opis:** djelomično sačuvan skif, slijepljen, oštećen na obodu, nedostaju dijelovi oboda, dijelovi obje potkovičaste ručke. Dno je ravno, pa udubljeno. Oblik tijela kao ovdje kat. br. 5.10.

**Ukras:** u potpunosti otpao, vidljivi tragovi motiva „nazubljene pile“ u negativu na vratu ispod koje su dvije vodoravne linije, s obje strane.

**Dimenzije:** vis. 11,8 cm, pr. oboda 6,6 cm, pr. trbuha 6,8 cm, pr. dna 4,2 cm

**Materijal:** keramika / **faktura:** fino pročišćena glina boje Munsell 7.5YR 7/4 (pink), bez vidljivih primjesa / **premaz:** otpao i izbljedio, vidljiv u tragovima na obodu i vratu boje Munsell 7.5YR 2.5/1 (black).

**Literatura:** ovdje kat. br. 5.10 (vidi druge analogije), 13.6.

**Provenijencija:** Isa

**Atribucija:** isejska *Gnathia* keramika, tip Miše A1

**Datacija:** kraj 3. st. pr. Kr. / zadnja trećina 2. st. pr. Kr.



13.6 Skif, inv. br. AMS 63852, GH zbirka (terenska oznaka V-M/'79. 13/9)

**Opis:** djelomično sačuvan skif, slijepljen, nedostaje veći dio tijela, oblik ovdje kao kat. br. 13.5.

**Dimenzije:** vis. 11,4 cm, pr. oboda 6,4 cm, pr. dna 3,7 cm

**Materijal:** keramika / **faktura:** fino pročišćena glina boje Munsell 7.5YR 7/4 (pink), bez vidljivih primjesa / **premaz:** mjestimično otpao i izbljedio boje Munsell 7.5YR 2.5/1 (black).

**Literatura:** ovdje kat. br. 5.10 (vidi druge analogije), 13.5.

**Provenijencija:** Isa

**Atribucija:** isejska *Gnathia* keramika, tip Miše A1

**Datacija:** kraj 3. st. pr. Kr. / zadnja trećina 2. st. pr. Kr.



13.7 Plitica, inv. br. AMS 63853, GH zbirka (terenska oznaka V-M/'79. 13/6)

**Opis:** cjelovito sačuvana plitica, zadebljanog ruba, dno je ravno i nespretno izvedeno.

**Dimenzije:** vis. 2,1 cm, pr. oboda 6,5 cm

**Materijal:** keramika / **faktura:** fino pročišćena glina boje Munsell 5YR 6/6 (reddish yellow), sa sitnim vidljivim primjesama – bijelim i sjajnim zrcima u strukturi, premaz u potpunosti otpao.

**Literatura:** ovdje kat. br. 5.17 (vidi druge analogije).

**Provenijencija:** Isa?

**Datacija:** kasni helenizam



13.8 Unguentarij, inv. br. AMS 63855, GH zbirka (terenska oznaka V-M/'79. 13/4)

**Opis:** uglavnom sačuvan vretenasti unguentarij, slijepljen iz dva dijela, nedostaje jedna ručka. Blago izvučen, trokutasti obod, dugi vrat, kuglasto tijelo na čijim su ramenima dvije okomito postavljene ručke, ovalnog presjeka. Duga noga završava sa stožastom stopom, dno je ravno.

**Dimenzije:** vis. 18,7 cm, pr. oboda 2,5 cm, pr. trbuha 5,4 cm, pr. dna 2,6 cm

**Materijal:** keramika / **faktura:** fino pročišćena glina boje Munsell 7.5YR 8/3 (pink), sa sitnim sjajnim primjesama, zrnatima u strukturi / **premaz:** potpuno otpao, vidljiv u tragovima na obodu boje Munsell 7.5YR 2.5/1 (black).

**Literatura:** ovdje kat. br. 5.20 (vidi druge analogije).

**Provenijencija:** južna Italija (Taras)? / Isa?

**Datacija:** kraj 3. st. – početak 2. st. pr. Kr.



13.9 Unguentarij, inv. br. AMS 64891, GH zbirka

**Opis:** četiri ulomka vretenastog unguentarija, sačuvan je ulomak s trokutastim presjekom oboda koji je izvučen prema van.

**Dimenzije:** pr. oboda 2,6 cm, dulj. 6,4 cm

**Materijal:** keramika / **faktura:** fino pročišćena glina boje Munsell 5YR 7/6 (reddish yellow), bez vidljivih primjesa / **premaz:** relativno dobro sačuvan, mjestimično otpao i izbljedio boje Munsell 2.5YR 4/4 (reddish brown).

**Provenijencija:** Isa?

**Datacija:** kraj 3. st. - 2. st. pr. Kr.



13.10 Ulomci unguentarija, inv. br. AMS 64888, GH zbirka

**Opis:** sačuvana su dva ulomka tijela vretenastog unguentarija.

**Dimenzije:** (1. ulomak) dulj. 6,6 cm, šir. 3,2 cm, (2. ulomak) dulj. 5,5 cm, šir. 3,2 cm

**Materijal:** keramika / **faktura:** fino pročišćena glina boje Munsell 7.5YR 7/4 (pink), sa sitnim vidljivim primjesama, bijelim zrcima u strukturi, premaz otpao.

**Datacija:** kraj 3. st. – 2. st. pr. Kr.



13.11 Fibula, inv. br. AMS 63856, GH zbirka (terenska oznaka V-M/'79. 13/8)

**Opis:** sačuvani su ulomci igle, luka i glave kopljasto-streličaste fibule?

**Dimenzije:** dulj. 5 cm

**Materijal:** bronca

**Literatura:** ovdje kat. br. 7.8, (srebrena) ovdje kat. br. 39.4 (vidi druge analogije).

**Provenijencija:** nepoznata

**Datacija:** 2. st. pr. Kr.



**GROBNICA 14/1979.**

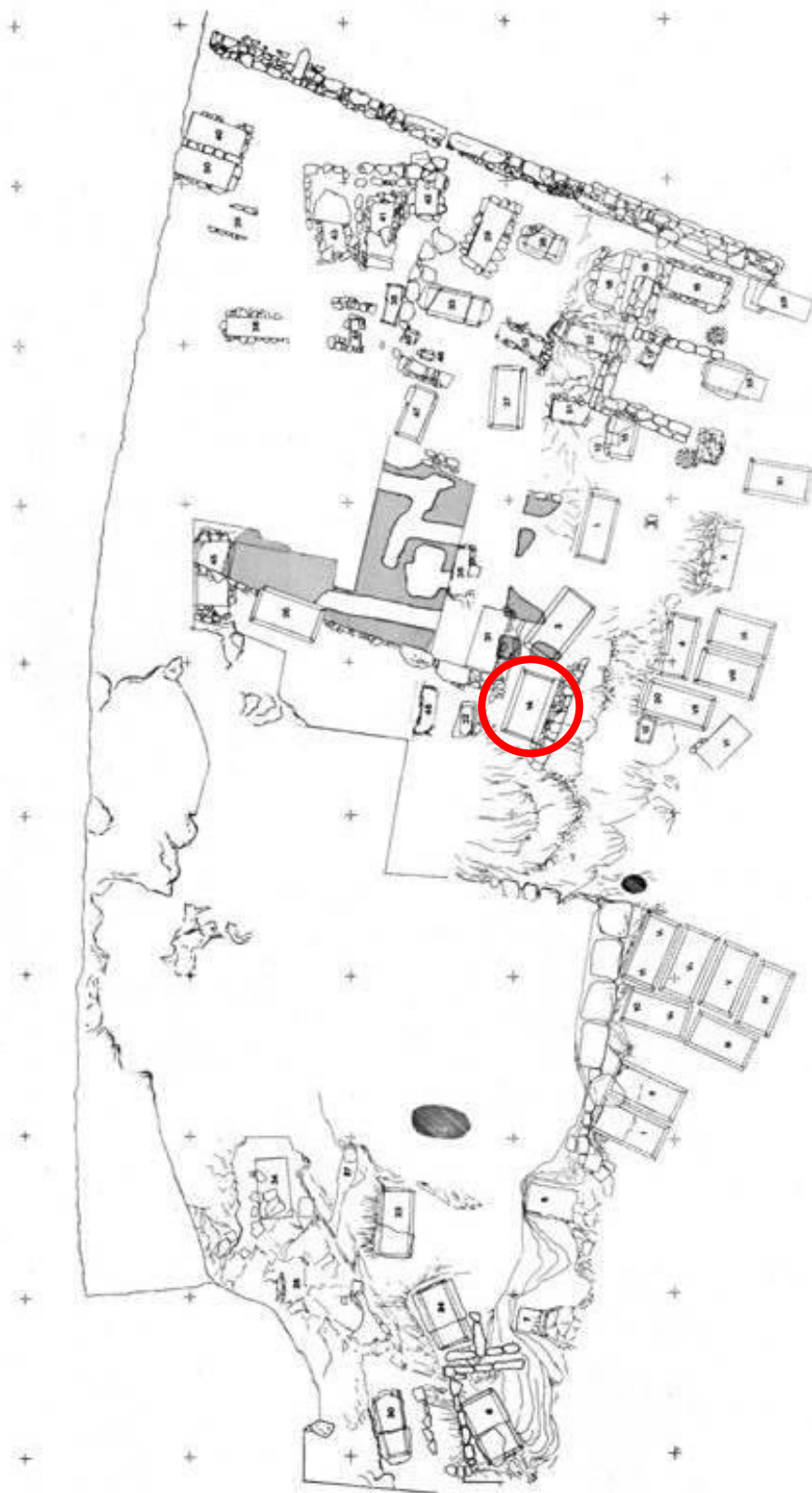

**Sl. 118** Položaj grobnice 14 na planu nekropole (prema Kirigin 1985.)



**Sl. 119** Pogled na grobnicu 14 s istočne strane, ispred grob 12 i grobnica VII/1955. (foto: arhiv AMS, negativ 38R)



**Sl. 120** Pogled na grobnicu 14 s južne strane (foto: arhiv AMS, negativ 28R)





Sl. 121 Nalazi u sjevernom uglu grobnice 14 (foto: arhiv AMS, negativ 45R)

|   |
|---|
| <b>Datum otkrića:</b> 14. prosinca 1979.  |
| <b>Položaj:</b> zapadna strana igrališta, 2C XLII   |
| <b>Usmjerenje:</b> S-J  |
| <b>Tip grobne arhitekture:</b> Cambi, Kirigin, Marin I; Čargo Ia; Ugarković Ia  |
| <b>Opis groba:</b> grobnica pravokutnog oblika od četiri okomite kamene ploče. Na rubovima duljih, nasuprotnih ploča se nalaze žljebovi za uglavljivanje ploče pokrovnice. Jedna kamena ploča je pokrivala grob. Tri lubanje bile su na sjevernoj strani grobnice, jedna u središnjem dijelu, a dvije na južnoj strani grobnice (vidi Komentar).  |
| <b>Dimenzije:</b> nepoznate   |
| <b>Stanje očuvanosti groba:</b> vjerojatno opljačkan, ispremiješane kosti   |
| <b>Način ukopa:</b> inhumacija skeletnih ostataka   |
| <b>Broj, spol i dob pokojnika:</b> 6 (prema terenskoj dokumentaciji). Prema Živku Mikiću, iz antropoloških ostataka izdvojena su 3 pojedinačna antropološka sadržaja, s indikacijom četvrte osobe:<br>A – gracilna žena, preko 45 god.<br>B- muškarac umjerene građe, preko 25 god.<br>C – vrlo gracilna žena, preko 40 god.<br>D – vjerojatno žena, oko 23 god.  |
| <b>Položaj skeleta:</b> kosti ispremiješane i dislocirane, nemoguće utvrditi položaj. Tri lubanje su na sjevernoj strani, jedna po sredini, dvije na južnoj strani.   |
| <b>Broj dokumentiranih predmeta:</b> 29 (26 keramičkih predmeta, 2 metalna predmeta)  |
| <b>Broj obrađenih predmeta:</b> 29 (3 nedostupna)   |
| <b>Komentar:</b> U Izvještaju iz 1980. g. Kirigin navodi kako su ulomci razbijene ploče pokrovnice nađeni na dubini od 70 cm, a da su u istom poremećenom sloju i ulomci keramike, pretežno amfora. Nadalje navodi kako se kosti raspadaju, vjerojatno uslijed kiselosti zemlje. Jedino kod kostura čije su lubanje na južnoj strani groba, kosti nisu poremećene u većini, pa Kirigin smatra da su zadnji pokopani, te da su radi ta dva ukopa, kosti prethodnih pokojnika gurnute u sjevernu stranu zajedno s posudama. |

**Objava:** Cambi, Kirigin, Marin 1981a, str. 64, sl. 2; str. 70-71, T. VII. 1, T. IX. 2, T. XIII, T. XIV; Cambi, Kirigin, Marin 1981b, str. 85, sl. 1, sl. 9, 10, 8.

**Datacija grobne cjeline:** kraj 3. – kraj 2. st. pr. Kr.

kraj 3. st. – 2. st. pr. Kr. (Cambi, Kirigin, Marin 1981a, str. 70)

kraj 3. st. – kraj 2. st. pr. Kr. (Miše, Touloumtzidou 2015, str. 284).

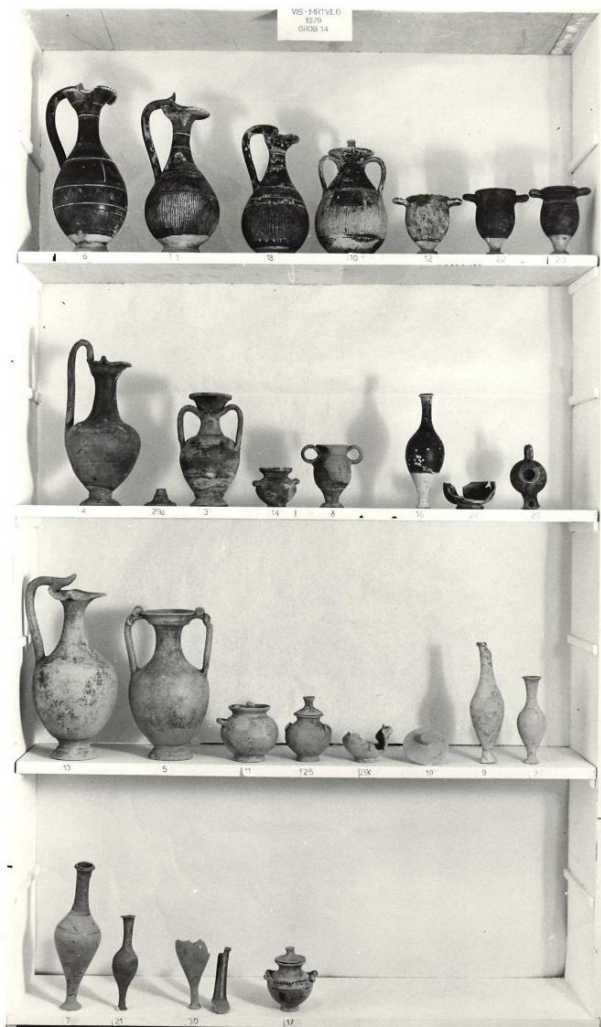

Sl. 122 Keramički nalazi iz grobnice 14 (foto: Ž. Bačić, arhiv AMS)

#### NALAZI IZ G-14/1979.

14.1 Enohoja, inv. br. AMS Fb-3144, AZI (terenska oznaka V-M/'79. 14/1)

**Opis:** cjelovito sačuvana enohoja, trolisni izljev, uski, dugi vrat širi se prema vrećastom tijelu koje završava sa stožastom, profiliranom stopom. Dno je ravno sa središnjim ispupčenjem, stopa i pojas iznad nisu premazani. Trakasta ručka kružnog presjeka spaja rame posude i blago se izdiže iznad izljeva završavajući s istaknutim šiljkom put gore.

**Ukras:** na trolisnom obodu oslikane su bijelom bojom četiri okomite kratke linije. Slikani ukras na cijeloj posudi je izbljedio, na vratu dvije vodoravne urezane kanelure iznad kojih su koncentrične linije izvedene bijelom bojom i motivi „nazubljene pile“, a ispod druge linije je stilizirana oslikana girlanda bijelom bojom s točkicama i okomitim

trakama koje vise sa strane. Kratke i duge, guste kanelure smještene su na truhu posude u dva pojasa, a između njih je vodoravni pojas unutar kojeg su oslikani bijelom bojom motiv široke cik-cak linije između kojih su motivi suza s točkastim obrubom.

**Dimenzije:** vis. 27,3 cm, pr. trbuha 13 cm, pr. dna 7,55 cm, deblj. ručke 1,9 cm

**Materijal:** keramika / **faktura:** fino pročišćena glina boje Munsell 5 YR 7/4 (pink) bez vidljivih primjesa / **premaz:** relativno dobro sačuvan, mjestimično izbledio od boje Munsell od 5YR 4/1 (dark gray) do boje Munsell 2.5 YR 4/8 (red)

**Objava:** Kirigin 1986, str. 32, kat. br. 200; Cambi, Kirigin, Marin 1981a, T. XIII. 1; Cambi, Kirigin, Marin 1981b, sl. 9. 1.

**Literatura:** (oblik) ovdje kat. br. 5.1 (vidi druge analogije), 14.1, 14.3; Miše 2015, str. 116-118, kat. br. 100-104.

**Provenijencija:** Isa

**Atribucija:** isejska *Gnathia keramika*, tip Miše B.

**Datacija:** druga polovica 3. st. / početak 2. st. pr. Kr.



14.2 Enohoja, inv. br. AMS Fb-3146, AZI (terenska oznaka V-M/'79. 14/6)

**Opis:** gotovo cjelovito sačuvana enohoja, nedostaje šiljak na kraju trakaste ručke kružnog presjeka. Trolisni izljev, uski, dugi vrat blago se širi prema vrećastom tijelu koje završava stožastom, profiliranom stopom. Dno je udubljeno s istaknutim središnjim ispupčenjem, stopa je djelomično premazana, pojas iznad nije.

**Ukras:** izbledio na čitavoj posudi, odmah ispod vrata dvije koncentrične vodoravne linije oslikane bijelom bojom, između kojih je vodoravna nanelura. Na prijelazu vrata prema ramenima dvostruka koncentrična vodoravna linija iznad i ispod koje je motiv „nazubljene pile“. Guste, okomite, pravilne kanelure smještene su u dva pojasa na truhu posude, u gornjem pojasu urezana je metopa, omeđena bijelom bojom unutar koje je bijela ptica. Između kanelura je vodoravni pojas u kojem je bijelom bojom oslikan motiv cik-cak linije između kojih su motivi vrha strelice, također oslikani bijelom bojom. Vrhovi trolisnog izljeva i šiljak koji nedostaje su obojani bijelom bojom.

**Dimenzije:** vis. 29,6 cm, pr. trbuha 13,2 cm, pr. dna 6,4 cm, deblj. ručke 1,7 cm

**Materijal:** keramika / **faktura:** fino pročišćena glina boje Munsell 7.5YR 7/4 (pink), bez vidljivih primjesa / **premaz:** relativno dobro sačuvan premaz boje Munsell 7.5YR 2.5/1 (black).

**Objava:** Kirigin 1986, str. 33, kat. br. 205; Cambi, Kirigin, Marin 1981a, T. XIII. 6; Cambi, Kirigin, Marin 1981b, sl. 9. 6.

**Literatura:** ovdje kat. br. 14.1 (vidi druge analogije).

**Provenijencija:** Isa

**Atribucija:** isejska *Gnathia keramika*, tip Miše B.

**Datacija:** druga polovica 3. st. / početak 2. st. pr. Kr.

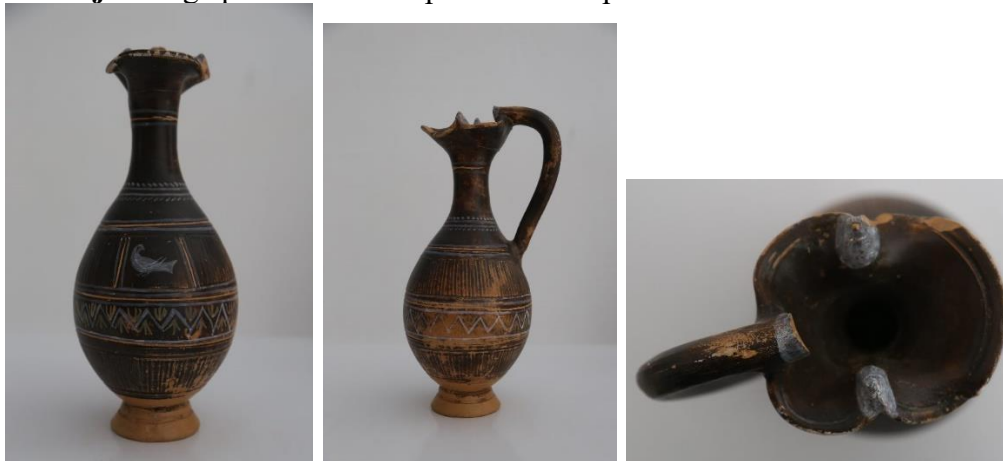

14.3 Enohoja, inv. br. AMS Fb-3145, AZI (terenska oznaka V-M/'79. 14/18)

**Opis:** oblik kao ovdje kat. br. 14.1 i 14.2, trakasta ručka kružnog presjeka završava u razini trolisnog izljeva sa šiljkom.

**Ukras:** mjestimično otpao i izbljedio na čitavoj posudi, na vratu vidljivi u tragovima oslikane vodoravne linije izvedene bijelom bojom, između kojih su vodoravne urezane kanelure. Ukras bršljanovog friza sa srolikim listovima izveden je tehnikom barbotina žutom bojom, vitica je oslikana bijelom bojom. Okomite, pravilne kraće i dulje kanelure smještene su u dva pojasa na truhu posude između kojih je vodoravni pojas omeđen po jednom vodoravnom kanelurom, a unutar kojeg je oslikani točkasti niz bijelom bojom. Korijen ručke oslikan je kratkim okomitim bijelim linijama.

**Dimenzije:** vis. 22 cm, pr. dna 6,4 cm, deblj. ručke 1,2 cm

**Materijal:** keramika / **faktura:** fino pročišćena glina boje 2.5 YR 6/2 (light brownish gray), bez vidljivih primjesa / **premaz:** relativno dobro sačuvan boje Munsell 7.5YR 3/1 (very dark gray)

**Objava:** Kirigin 1986, str. 33, kat. br. 216; Cambi, Kirigin, Marin 1981a, T. XIII. 18; Cambi, Kirigin, Marin 1981b, sl. 9. 18.

**Literatura:** ovdje kat. br. 14.1 (vidi druge analogije), 14.2; (ukras) Miše 2015, str. 122-123, kat. br. 111-112; Kirigin 2008, str. 83, kat. br. 45.

**Provenijencija:** Isa

**Atribucija:** isejska *Gnathia keramika*, tip Miše B1.

**Datacija:** kraj 2. st. pr. Kr.



14.4 Enohoja, inv. br. AMS Fb-3147, AZI (terenska oznaka V-M/'79. 14/13)

**Opis:** cjelovito sačuvana enohoja, uski vrat širi se prema trolisnom izljevu i bikoničnom tijelu posude. Ručka kružnog presjeka spaja rame i izljev posude, završavajući s uzdignutim šiljkom put gore, u razini izljeva. Profilirana stožasta stopa s prstenom iznad, ima dvije brazde, dno je udubljeno s blagim središnjim ispupčenjem.

**Dimenzije:** vis. 30,6 cm, pr. trbuha 14,3 cm, pr. dna 7,1 cm.

**Materijal:** keramika / **faktura:** fino pročišćena glina boje Munsell 5YR 6/6 reddish yellow, bez vidljivih primjesa, premaz je u potpunosti otpao.

**Objava:** Kirigin 1986, str. 33, kat. br. 212; Cambi, Kirigin, Marin 1981a, T. XIV. 13; Cambi, Kirigin, Marin 1981b, sl. 10. 13.

**Literatura:** (oblik, s kanelurama) ovdje kat. br. 5.3; (oblik) Miše 2015, str. 124-125, kat. br. 114-115.

**Provenijencija:** Isa

**Atribucija:** isejska crnopremazana keramika / tip Miše C1.

**Datacija:** 2. st. pr. Kr.



14.5 Enohoja, inv. br. AMS Fb-3148, AZI (terenska oznaka V-M/'79. 14/4)

**Opis:** cjelovito sačuvana enohoja srcolikog tijela, uskog vrata koji se lagano širi prema trolisnom izljevu i ramenu posude. Trakasta ručka izduženog presjeka sa središnjim rebrom nadvisuje trolisni izljev i okomito se spušta na njega. Vidljive su dvije kanelure na spoju vrata i ramena. Kratka noga sa stožastom stopom s prstenom iznad, malo je oštećena, udubljenog dna. Cijela posuda je premazana, uključujući unutrašnjost oboda i dno.

**Dimenzije:** vis. 27,5 cm, pr. trbuha 13,1 cm, pr. dna 6,9 cm, šir. ručke 1,2 cm

**Materijal:** keramika / **faktura:** fino pročišćena glina boje Munsell 10YR 6/1 (gray) bez vidljivih primjesa / **premaz:** mjestimično otpao i posvijetlio boje Munsell 10YR 5/1 gray

**Objava:** Kirigin 1986, str. 32, kat. br. 203; Cambi, Kirigin, Marin 1981a, T. XIII. 4; Cambi, Kirigin, Marin 1981b, sl. 9. 4.

**Literatura:** ovdje kat. br. 1.8 (vidi druge analogije).

**Provenijencija:** Isa

**Datacija:** zadnja trećina 2. – 1. st. pr. Kr.



14.6 Pelika, inv. br. AMS Fb-3149, AZI (terenska oznaka V-M/'79. 14/10)

**Opis:** cjelovito sačuvana pelika, kratki vrat prelazi u vodoravno izvučen obod, okruglo, vrećasto tijelo završava niskom prstenastom stopom koja je premazana tamnom bojom, kao i pojas iznad nje. Dno je udubljeno. Guste, okomite kanelure smještene su u jednom pojasu duž trbuha posude, u gornjem dijelu tog pojasa se nalazi metopa. Dvije okomite trakaste ručke izduljenog presjeka spajaju vrat s ramenom posude.

**Ukras:** s jedne strane, ukrasi na vratu i u metopi su u potpunosti otpali i izbljedili. S druge strane nema metope, te su na vratu, odmah ispod oboda vidljivi tragovi dviju vodoravnih koncentričnih linija izvedenih bijelom bojom, te dvije vodoravne koncentrične linije izvedene crvenom bojom, između kojih je vidljiv motiv „nazubljene pile“ izveden bijelom bojom.

**Dimenzije:** vis. 18,4 cm, pr. trbuha 12,4 cm, pr. dna 6,7 cm, deblj. ručke 0,75 cm

**Materijal:** keramika / **faktura:** fino pročišćena glina boje Munsell 7.5YR 7/4 (pink),

bez vidljivih primjesa / **premaz:** mjestimično otpao i izbljedio od boje Munsell 10YR 3/1 (very dark gray) do boje Munsell 5YR 4/2 (dark reddish gray)

**Objava:** Kirigin 1986, str. 33, kat. br. 209; Cambi, Kirigin, Marin 1981a, T. XIII. 10; Cambi, Kirigin, Marin 1981b, sl. 9. 10.

**Literatura:** Miše 2015, str. 131, kat. br. 127-128 (vidi druge analogije).

**Provenijencija:** Isa

**Atribucija:** isejska *Gnathia* keramika, tip Miše A.

**Datacija:** druga polovica 3. st. pr. Kr.



14.7 Stolna amfora, inv. br. AMS Fb-3151, AZI (terenska oznaka V-M/'79. 14/5)

**Opis:** cjelovito sačuvana stolna amfora srcolikog tijela, dugog vrata s ljevkastom izvučenim obodom. Dvije bifidne okomite ručke spajaju vrat i rame, na vrhovima imaju po jedan čvor i kalem. Profilirana stožasta stopa iznad koje je prsten, dno je udubljeno i profilirano.

**Dimenzije:** vis. 25,1 cm, pr. trbuha 13,8 cm, pr. dna 7,75 cm, deblj. ručke 1,05 cm

**Materijal:** keramika / **faktura:** fino pročišćena glina boje Munsell 5YR 6/6 (reddish yellow), bez vidljivih primjesa, premaz je u potpunosti otpao.

**Objava:** Kirigin 1986, str. 33, kat. br. 204; Cambi, Kirigin, Marin 1981a, T. XIV. 5; Cambi, Kirigin, Marin 1981b, sl. 10. 5.

**Literatura:** (oblik) ovdje kat. br. 19.3, 40.2; Kirigin 2008, str. 132, kat. br. 88; Miše 2015, str. 139-141, kat. br. 144-146.

**Provenijencija:** Isa

**Datacija:** kraj 2. st. pr. Kr.



14.8 Stolna amfora, inv. br. AMS Fb-3150, AZI (terenska oznaka V-M/'79. 14/3)

**Opis:** cjelovito sačuvana stolna amfora, srolikog tijela s dugim vratom i ljevkasto izvučenim obodom. Dvije okomite ručke izduženog presjeka sa središnjim rebrom spajaju rame i vrat. Profilirana stožasta stopa s prstenom iznad, dno je ravno.

**Dimenzije:** vis. 18,4 cm, pr. trbuha 10,3 cm, pr. dna 6,5 cm, deblj. ručke 1 cm

**Materijal:** keramika / **faktura:** fino pročišćena glina boje Munsell 2.5Y 6/2 (light brownish gray) / **premaz:** relativno dobro sačuvan, mjestimice izbledio i otpao od boje Munsell 2.5Y 3/1 (very dark gray) do boje Munsell 2.5Y 4/1 (dark gray)

**Objava:** Kirigin 1986, str. 32, kat. br. 202; Cambi, Kirigin, Marin 1981a, T. XIII. 3; Cambi, Kirigin, Marin 1981b, sl. 9. 3.

**Literatura:** ovdje kat. br. 165; Ugarković, Šegvić 2017, str. 167-169, sl. 7. 3-4; Ugarković 2019, I/2, str. 231, kat. br. 142.8, SP 5, str. 256, kat. br. 150.8-150.9, SP 7-8, Kirigin 2008, str. 123, kat. br. 80; Čargo 2007, str. 38-40, kat. br. 8-11; Čargo 2010a, str. 114, kat. br. 5, str. 134, kat. br. 8-9; Migotti 1989, T. 1. 1.

**Provenijencija:** Isa

**Datacija:** zadnja trećina 2. st. – 1. st. pr. Kr.



14.9 Skif, inv. br. AMS Fb-3154, AZI (terenska oznaka V-M/'79. 14/12)

**Opis:** cjelovito sačuvan skif, tijelo S-profila sužava se prema kratkoj nozi koja završava širokom, profiliranom stožastom stopom. Stopa i pojas iznad nisu premazani, dno je



udubljeno. Obod je okomit, ispod njega su vodoravno postavljene potkovičaste ručke polukružnog presjeka.

**Ukras:** otpao, u negativu vidljiv motiv „nazubljene pile“ bijelom bojom. Pojas s gustim okomitim kanelurama odvojen je dvostrukom vodoravnom kanelurom od vrata i od noge.

**Dimenzije:** vis. 10,1 cm, pr. oboda 7,35 cm, pr. trbuha 7,7 cm, pr. dna 4,3 cm, deblj. ručke 0,65 cm

**Materijal:** keramika / **faktura:** fino pročišćena glina boje Munsell 5YR 7/4 (pink), bez vidljivih primjesa / **premaz:** otpao i posvijetlio boje Munsell 5YR 2.5/1 (black)

**Objava:** Kirigin 1986, str. 33, kat. br. 211; Cambi, Kirigin, Marin 1981a, T. XIII. 12; Cambi, Kirigin, Marin 1981b, sl. 9. 12.

**Literatura:** ovdje kat. br. 5.9 (vidi druge analogije).

**Provenijencija:** Canosa? / Isa?

**Atribucija:** *Gnathia* keramika, KKG? / isejska *Gnathia* keramika?

**Datacija:** kraj 3. st. pr. Kr.



14.10 Skif, inv. br. AMS Fb-3153, AZI (terenska oznaka V-M/'79. 14/22)

**Opis:** cjelovito sačuvan skif, izduženog tijela S-profila sužava se prema kratkoj nozi koja završava širokom, profiliranom stožastom stopom. Stopa i pojas iznad nisu premazani, dno je udubljeno. Obod je blago izvijen prema van, ispod njega su vodoravno postavljene potkovičaste ručke polukružnog presjeka.

**Ukras:** otpao, u negativu vidljivi ukrasi vodoravnih linija i motiva „nazubljene pile“ bijelom bojom. Pojas s gustim okomitim kanelurama odvojen je po jednom vodoravnom kanelurom od vrata i od noge.

**Dimenzije:** vis. 11,1 cm, pr. oboda 6,9 cm, pr. trbuha 6,7 cm, pr. dna 3,9 cm, deblj. ručke 0,6 cm

**Materijal:** keramika / **faktura:** fino pročišćena glina boje Munsell 5YR 6/6 (reddish yellow), bez vidljivih primjesa / **premaz:** relativno dobro sačuvan boje Munsell 5YR 2.5/1 (black)

**Objava:** Kirigin 1986, str. 33, kat. br. 219; Cambi, Kirigin, Marin 1981a, T. XIII. 22; Cambi, Kirigin, Marin 1981b, sl. 9. 22.

**Literatura:** ovdje kat. br. 5.10 (vidi druge analogije).

**Provenijencija:** Isa

**Atribucija:** isejska *Gnathia* keramika, tip Miše A1

**Datacija:** kraj 3. st. pr. Kr. / zadnja trećina 2. – 1. st. pr. Kr.



14.11 Skif, inv. br. AMS Fb-3152, AZI (terenska oznaka V-M/'79. 14/23)

**Opis:** cjelovito sačuvan skif, kruškoliko tijelo S-profila naglašeno je u donjem dijelu, dvije vodoravne ručke ovalnog presjeka. Na prijelazu trbuha prema nozi su dvije brazde. Profilirana stožasta stopa, dno je udubljeno i profilirano. Posuda je ukrašena s obje strane vodoravnim linijama i motivom „nazubljene pile“, oslikani bijelom i crvenom bojom.

**Dimenzije:** vis. 11,7 cm, pr. oboda 6,1 cm, pr. trbuha 6, cm, pr. dna 4 cm, deblj. ručke 0,6 cm

**Materijal:** keramika / **faktura:** fino pročišćena glina boje Munsell 5YR 6/6 (reddish yellow), bez vidljivih primjesa / **premaz:** relativno dobro sačuvan, većinom izbljedio od boje Munsell 5YR 3/1 (very dark gray) do boje Munsell 5YR 4/2 (dark reddish gray).

**Objava:** Kirigin 1986, str. 33, kat. br. 220; Cambi, Kirigin, Marin 1981a, T. XIII. 23; Cambi, Kirigin, Marin 1981b, sl. 9. 23.

**Literatura:** ovdje kat. br. 16.8, 19.6, 30.8, 36.4; Čargo 2010 a, str. 137-138, kat. br. 14, 15, Miše 2015, str. 148-150, kat. br. 161-165; Kirigin 2008, str. 134, kat. br. 90; Čargo 2007, str. 34, 36, kat. br. 8,9; Čargo 2021i, str. 193-194, kat. br. 23-25; Ugarković 2019, I/2, str. 150, kat. br. 28.10, KHS 15; str. 168, kat. br. 45.4, KHS 9; str. 233, kat. br. 142.14-142.15, KHS 11-10, str. 290; kat. br. 212.8, KHS 14.

**Provenijencija:** Isa

**Datacija:** druga polovica 2. st. pr. Kr. – 1. st. pr. Kr.



14.12 Kantar, inv. br. AMS Fb-3155, AZI (terenska oznaka V-M/'79. 14/8)

**Opis:** cjelovito sačuvani skif, manja oštećenja na obodu i stopi. Istaknuto, vrećasto zaobljeno tijelo S-profila, naglašeno u donjoj polovici. Obod blago izvučen prema vani, ispod kojeg su okomito postavljene trakaste ručke polukružnog presjeka. Dvije urezane brazde na prijelazu prema nozi. Kratka noga s profiliranom stopom udubljenog dna.

Čitava posuda je premazana.

**Dimenzije:** vis. 10,5 cm, pr. oboda 7,65 cm, pr. trbuha 6,45 cm, pr. dna 4,1 cm, deblj. ručke 0,6 cm

**Materijal:** keramika / **faktura:** fino pročišćena keramika boje Munsell 2.5Y 6/2 (light brownish gray), bez vidljivih primjesa / **premaz:** otpao i izbljedio boje Munsell 2.5Y 3/1 (very dark gray).

**Objava:** Kirigin 1986, str. 33, kat. br. 207; Cambi, Kirigin, Marin 1981a, T. XIII. 8; Cambi, Kirigin, Marin 1981b, sl. 9. 8.

**Literatura:** ovdje kat. br. 1.17 (vidi druge analogije).

**Provenijencija:** Isa

**Datacija:** zadnja trećina 2. – 1. st. pr. Kr.



14.13 Zdjelica, inv. br. AMS 73850, GH zbirka (terenska oznaka V-M/'79. 14/26)

**Opis:** slijepljena i oštećena zdjelica, nedostaju dijelovi tijela i oboda. Ispod oboda dvije urezane linije, kratka noga, prstenasta stopa, dno zaravnjeno pa udubljeno.

**Dimenzije:** vis. 4,7 cm, pr. oboda 8,4 cm, pr. dna 4,8 cm

**Materijal:** keramika / **faktura:** fino pročišćena keramika boje Munsell 2.5Y 6/1 (gray), bez vidljivih primjesa / **premaz:** mjestimično izbljedio boje Munsell 2.5Y 3/1 (dark gray)

**Objava:** Cambi, Kirigin, Marin 1981a, T. XIII. 26; Cambi, Kirigin, Marin 1981b, sl. 9. 26.

**Literatura:** (manjih dimenzija) Yntema 2005, str. 49. d; Hempel 2001, str. 142, typ 622/6, T. 13.

**Provenijencija:** Apulija? / Isa?

**Datacija:** 1. st. pr. Kr.



14.14 Unguentarij, inv. br. AMS Fb-3166, AZI (terenska oznaka V-M/'79. 14/16)

**Opis:** cjelovito sačuvan vretenasti unguentarij, obod trokutastog presjeka, nešto izduženiji vrat. Tijelo naglašeno u ramenu sužava se prema stopi, nazire se prijelaz tijela u nogu, stožasta stopa, dno je ravno. Premazan je obod i dvije trećine posude.

**Dimenzije:** vis. 19,3 cm, pr. oboda 2,6 cm, pr. trbuha 6,3 cm, pr. dna 2,6 cm

**Materijal:** keramika / **faktura:** fino pročišćena glina boje Munsell 10YR 7/3 (very pale brown), bez vidljivih primjesa / **premaz:** mjestimično otpao boje Munsell 5YR 2.5/1 (dark reddish brown)

**Objava:** Kirigin 1986, str. 33, kat. br. 215; Cambi, Kirigin, Marin 1981a, T. XIII. 16; Cambi, Kirigin, Marin 1981b, sl. 9. 16.

**Literatura:** ovdje kat. br. 3.21 (vidi druge analogije), Ugarković 2019, I/2, str. 280, kat. br. 161.4, UNG 5.

**Provenijencija:** Apulija / Isa?

**Datacija:** zadnje dvije trećine 3. st. pr. Kr.



14.15 Unguentarij, inv. br. AMS Fb-3164, AZI (terenska oznaka V-M/'79. 14/7)

**Opis:** sačuvan je cjeloviti vretenasti unguentarij, cilindričnog vrata koji završava trokutastim obodom, tijelo blago bikonično, sužava se prema dužoj nozi koja završava stožastom stopom.

**Dimenzije:** vis. 24,1 cm, pr. trbuha 8,2 cm, pr. dna 3,65 cm

**Materijal:** keramika / **faktura:** fino pročišćena glina boje Munsell 5YR 6/6 (reddish yellow) sa sitnim vidljivim primjesama – bijelim zrcima u strukturi / **premaz:** 5YR 3/1 black

**Objava:** Kirigin 1986, str. 33, kat. br. 206; Cambi, Kirigin, Marin 1981a, T. XIV. 7; Cambi, Kirigin, Marin 1981b, sl. 10. 7.

**Literatura:** ovdje kat. br. 36.10; Čargo 2010a, str. 261, kat. br. 15.

**Provenijencija:** Isa?

**Datacija:** zadnja trećina 2. st. pr. Kr.



14.16 Unguentarij, inv. br. AMS Fb-3162, AZI (terenska oznaka V-M/'79. 14/2)

**Opis:** cjelovito sačuvan vretenasti unguentarij ljevkastog vrata koji završava trokutastim obodom, blago srcoliko tijelo sužava se prema kratkoj nozi koja završava stožastom stopom, dno je ravno. Tragovi crvenog premaza vidljivi na obodu i vratu.

**Dimenzije:** vis. 14,6 cm, pr. oboda 3,35 cm, pr. trbuha 5 cm, pr. dna 2,7 cm

**Materijal:** keramika / **faktura:** fino pročišćena glina boje Munsell 5 YR 6/6 (reddish yellow) s rijetkim primjesama – bijela zrnca u strukturi.

**Objava:** Kirigin 1986, str. 32, kat. br. 201; Cambi, Kirigin, Marin 1981a, T. XIV. 2; Cambi, Kirigin, Marin 1981b, sl. 10. 2.

**Literatura:** ovdje kat. br. 50.11, 50.15 (vidi druge analogije)

**Provenijencija:** Isa? / Apulija (Taras?)

**Datacija:** kraj 2. – 1. st. pr. Kr.



14.17 Unguentarij, inv. br. AMS Fb-3165, AZI (terenska oznaka V-M/'79. 14/9)

**Opis:** ovdje kat. br. 1.29, zadebljani obod, tragovi tamnog premaza vidljivi su na cilindričnom vratu i obodu.

**Dimenzije:** vis. 20,3 cm, pr. oboda 2,9 cm, pr. trbuha 5,85 cm, pr. dna 3 cm

**Materijal:** keramika / **faktura:** fino pročišćena glina boje Munsell 7.5YR 7/3 (pink) /

**premaz:** gotovo potpuno otpao, ostaci mjestimično vidljivi na vratu posude boje Munsell 5YR 2.5/1 (black).

**Objava:** Kirigin 1986, str. 33, kat. br. 208; Cambi, Kirigin, Marin 1981a, T. XIV. 9; Cambi, Kirigin, Marin 1981b, sl. 10. 9.

**Literatura:** ovdje kat. br. 1.29 (vidi druge analogije)

**Provenijencija:** južna Italija (Taras)? / Isa?

**Datacija:** zadnja trećina 3. st. – 2. st. pr. Kr.



14.18 Unguentarij, inv. br. AMS Fb-3163, AZI (terenska oznaka V-M/'79. 14/21)

**Opis:** ovdje 1.24., nešto izvučenijeg oboda.

**Dimenzije:** vis. 15,5 cm, pr. oboda 4,3 cm, pr. trbuha 2,9 cm, pr. dna 1,85 cm

**Materijal:** keramika / **faktura:** fino pročišćena glina boje Munsell 7.5YR 5/2 (brown), sa sitnim vidljivim primjesama – bijelim zrcima u strukturi.

**Objava:** Kirigin 1986, str. 33, kat. br. 218; Cambi, Kirigin, Marin 1981a, T. XIV. 21; Cambi, Kirigin, Marin 1981b, sl. 10. 21.

**Literatura:** ovdje kat. br. 1.24 (vidi druge analogije).

**Provenijencija:** Isa? / Apulija? / egejsko područje?

**Datacija:** kasno 2. st. pr. Kr. – 1. st. pr. Kr.



14.19 Unguentarij, inv. br. AMS 73851, GH zbirka (terenska oznaka V-M/'79. 14/30)

**Opis:** sačuvana je gotovo cijeli vretenasti unguentarij, u dva veća ulomka. Gornji dio s izduljenim cilindričnim vratom koji završava četvrtasto zadebljanim obodom. Ovalno tijelo sužava se prema dužoj nozi koja završava stožastom stopom, dno je ravno.

**Dimenzije:** pr. oboda 2,4 cm, pr. trbuha 6,2 cm, pr. dna 2,8 cm

**Materijal:** keramika / **faktura:** fina pročišćena glina boje Munsell 5YR 6/6 (reddish yellow), bez vidljivih primjesa / **premaz:** ostaci premaza vidljivi na vratu boje Munsell 2.5YR 4/4 (reddish brown)

**Objava:** Cambi, Kirigin, Marin 1981a, T. XIV. 30; Cambi, Kirigin, Marin 1981b, sl. 10. 30.

**Literatura:** ovdje kat. br. 16.19; Ugarković 2019, I/2, str. 153, kat. br. 28.18, UNG 25.

**Provenijencija:** Isa?

**Datacija:** razvijeno 2. – 1. st. pr. Kr.



14.20 Stamnoidna piksida, inv. br. AMS Fb-3158, AZI (terenska oznaka V-M/79. 14/17)

**Opis:** cjelovito sačuvana stamnoidna piksida, manje oštećenje na okomito uzdignutom obodu, oblik ovdje kat. br. 5.35. Ukas (tri linije i niz točkica) na ručkama i tijelu posude, oslikan je tamnosmeđom bojom koja je izbledila.

**Dimenzije:** vis. 8,8 cm, pr. oboda 7,35 cm, pr. trbuha 10,3 cm, pr. dna 6,5 cm

**Materijal:** keramika / **faktura:** fino pročišćena glina boje Munsell 5YR 6/6 (reddish yellow)

**Objava:** Kirigin 1986, str. 33, kat. br. 214; Cambi, Kirigin, Marin 1981a, T. XIV. 17; Cambi, Kirigin, Marin 1981b, sl. 10. 17.

**Literatura:** ovdje kat. br. 19.23, 19.24, 19.25, 50.30; (oblik, crnopremazana) ovdje kat. br. 1.36 (vidi druge analogije).

**Provenijencija:** Isa

**Datacija:** zadnja trećina 2. – 1. st. pr. Kr.



14.21 Stamnoidna piksida s poklopcem, inv. br. AMS Fb-3157, AZI (terenska oznaka V-M/79. 14/11)

**Opis:** sačuvana je cjelovita stamnoidna piksida s poklopcem, zaobljenog, trbušastog tijela, naglašenog po sredini, s okomito izvučenim obodom. Na ramenu su dvije ručke u obliku grčkog slova omega, izduženog presjeka, blago nakošene. Stopa je prstenasta, s blago udubljenim dnom i s blagim središnjim ispupčenjem. Poklopac je diskoidaln, blago se uzdiže prema središnjoj uzdignutoj cilindričnoj ručki, neukrašen, nasjeda na unutarnji rub oboda.

**Dimenzije:** vis. (s poklopcem) 9,8 cm, pr. oboda 7,45 cm, pr. trbuha 10,2 cm, pr. dna 5,5 cm, dulj. ručke 1,55 cm, (poklopac) vis. 1,8 cm, pr. 5,15 cm

**Materijal:** keramika / **faktura:** fino pročišćena glina boje Munsell 5YR 7/6 reddish yellow, bez vidljivih primjesa / **premaz:** u potpunosti otpao, vidljiv mjestimično na vratu, tijelu i stopi posude boje Munsell 5YR 2.5/1 (black).

**Objava:** Kirigin 1986, str. 33, kat. br. 210; Cambi, Kirigin, Marin 1981a, T. XIV. 11; Cambi, Kirigin, Marin 1981b, sl. 10. 11.

**Literatura:** (oblik, obična slikana) ovdje kat. br. 5.36 (vidi druge analogije).

**Provenijencija:** Isa

**Datacija:** zadnja trećina 2. – 1. st. pr. Kr.





14.22 Stamnoidna piksida s poklopcem, inv. br. AMS Fb-3156, AMS 73854, AZI (terenska oznaka V-M/'79. 14/25)

**Opis:** cjelovito sačuvana stamnoidna piksida s poklopcem, loptasto tijelo (oblik sličan ovdje kat. br. 14.23). Kratki vrat, obod je okomito izvučen prema van, trokutastog presjeka. Dvije koncentrične brazde na ramenu, na kojem se nalaze dvije polumjesečaste ručke, polukružnog presjeka, vodoravno postavljene i slijepljene uz tijelo posude. Diskoidalni poklopac, s ručkom koja se sliježe prema ramenu. Ukras (premaz) je u potpunosti otpao.

**Dimenzije:** vis. 8,1 cm, pr. oboda 5,15 cm, pr. trbuha 8,3 cm, pr. dna 4,05 cm; (poklopac) vis. 2,5 cm, pr. 5,7 cm, pr. ručke 1,5 cm

**Materijal:** keramika / **faktura:** fino pročišćena glina boje Munsell 5YR 5/4 (reddish brown), bez vidljivih primjesa, premaz je otpao.

**Objava:** Kirigin 1986, str. 33, kat. br. 221; Cambi, Kirigin, Marin 1981a, T. XIV. 25; Cambi, Kirigin, Marin 1981b, sl. 10. 25.

**Literatura:** (oblik, ručke) Ugarković 2019, I/2, str. 144, kat. br. 220.8, OS 15; (oblik) ovdje kat. br. 14.23.

**Provenijencija:** Isa?

**Datacija:** druga polovica 3. – 2. st. pr. Kr.



14.23 Stamnoidna piksida s poklopcem, inv. br. AMS 73852, GH zbirka (terenska oznaka V-M/'79. 14/29c)

**Opis:** djelomično sačuvana stamnoidna piksida, slijepljena, nedostaje dio tijela, ručka i obod. Loptasto tijelo, ručka u obliku grčkog slova sigma, dno je prstenasto, udubljeno s blagim središnjim ispupčenjem.

**Dimenzije:** vis. 6,15 cm, šir. 8,4 cm, pr. dna 4 cm;

**Materijal:** keramika / **faktura:** fino pročišćena glina boje Munsell 7.5YR 7/4 (pink) / **premaz:** potpuno otpao i izbljedio vidljiv u tragovima na ručki i stopi boje Munsell 7.5YR 2.5/1 (black).

**Objava:** Cambi, Kirigin, Marin 1981a, T. XIII. 29, T. XIV. 29; Cambi, Kirigin, Marin 1981b, sl. 9. 29, sl. 10. 29.

**Literatura:** ovdje kat. br. 1.40 (vidi druge analogije).

**Provenijencija:** Isa

**Datacija:** zadnja trećina 2. st. pr. Kr.



14.24 Stamnoidejna piksida, inv. br. AMS Fb-3159, AZI (terenska oznaka V-M/79. 14/14)

**Opis:** cjelovito sačuvana stamnoidejna piksida, zaobljenog tijela, najšireg po sredini trbuha, prelazi u kratak vrat koji završava okomito izvučenim obodom. Ručke u obliku grčkog slova sigma, izduženog presjeka, postavljene su vodoravno po sredini trbuha. Stopa je prstenasta, dno je ravno pa udubljeno s istaknutim središnjim ispupčenjem.

**Dimenzije:** vis. 6,6 cm, pr. oboda 5,65 cm, pr. trbuha 7 cm, pr. dna 3,25 cm

**Materijal:** keramika / **faktura:** fino pročišćena glina boje Munsell 2.5YR 6/1 (gray), bez vidljivih primjesa / **premaz:** relativno dobro sačuvan, mjestimično otpao i posvijetlio od boje Munsell 2.5YR 4/1 (dark gray) do boje Munsell 2.5YR 3/1 (very dark gray).

**Objava:** Kirigin 1986, str. 33, kat. br. 213; Cambi, Kirigin, Marin 1981a, T. XIII. 14; Cambi, Kirigin, Marin 1981b, sl. 9. 14.

**Literatura:** Ugarković-Šegvić 2017, str. 169, sl. 8. 6; Ugarković 2019, I/2, str. 193, kat. br. 81.19-81.21, SP 30-35; Čargo 2007, str. 40-42, kat. br. 12-14, 16; Čargo 2010a, str. 115, kat. br. 8, str. 116, kat. br. 10, str. 142, kat. br. 22, str. 187, kat. br. 9.

**Provenijencija:** Isa

**Datacija:** zadnja trećina 2. st. pr. Kr.



14.25 Poklopac, inv. br. AMS 73856, GH zbirka (terenska oznaka V-M/79. 14/19)

**Opis:** cjelovito sačuvan diskoidalni poklopac, tijelo se blago izdiže prema središnjoj ručki koja se neznatno širi prema vrhu.

**Dimenzije:** vis. 2,5 cm, pr. oboda 7,7 cm, pr. ručke 1,9 cm

**Materijal:** keramika / **faktura:** fino pročišćena glina boje Munsell 10YR 7/3 (very pale brown), sa sitnim vidljivim primjesama – bijela zrnca u strukturi, bez premaza.

**Objava:** Cambi, Kirigin, Marin 1981a, T. XIV. 19; Cambi, Kirigin, Marin 1981b, sl. 10. 19.

**Literatura:** ovdje kat. br. 3.30 (vidi druge analogije).

**Provenijencija:** Isa

**Datacija:** zadnja trećina 2. st. pr. Kr.



14.26 Poklopac, inv. br. AMS 73855, GH zbirka (terenska oznaka V-M/'79. 14/29)

**Opis:** cjelovito sačuvan diskoidalnan uteg, središnja izdignuta ručka blago se širi prema vrhu.

**Dimenzije:** vis. 1,9 cm, pr. 5 cm, pr. ručke 1,6 cm

**Materijal:** keramika / **faktura:** fino pročišćena glina boje Munsell 7.5YR 7/4 (pink), bez vidljivih primjesa, bez premaza.

**Literatura:** ovdje kat. br. 3.30 (vidi druge analogije).

**Provenijencija:** Isa

**Datacija:** zadnja trećina 2. st. pr. Kr.



14.27 Poklopac, inv. br. AMS 73853, GH zbirka (terenska oznaka V-M/'79. 14/29a)

**Opis:** gotovo cjelovito sačuvan, slijepljeni poklopac sa središnjom ručkom, nedostaje dio oboda.

**Dimenzije:** vis. 2,8 cm, pr. 5,5 cm, pr. ručke 1,7 cm

**Materijal:** keramika / **faktura:** fino pročišćena glina boje Munsell 5Y 5/2 (grayish brown), bez vidljivih primjesa, bez premaza.

**Objava:** Cambi, Kirigin, Marin 1981a, T. XIII. 29a; Cambi, Kirigin, Marin 1981b, sl. 9. 29a.

**Literatura:** oblik ovdje kat. br. 1.41 (vidi druge analogije).

**Provenijencija:** Isa

**Datacija:** zadnja trećina 2. st. pr. Kr.



14.28 Svjetiljka, inv. br. AMS Fc-1486, AZI (terenska oznaka V-M/'79. 14/20)

**Opis:** cjelovito sačuvana svjetiljka, bikoničnog tijela, okruglog, niskog spremnika. Disk je okrugli, i spušten je u odnosu na obod recipijenta koji ga okružuje. Trakasta ručka izduljenog presjeka, nadvisuje disk i okomito se spušta odmah uz rub oboda recipijenta. Nos je zdepast, završava blagim lukom na kojem je okrugli otvor za fitilj. Stopa je prstenasta, dno je udubljeno.

**Dimenzije:** vis. 6,25 cm, dulj. 10,9 cm, pr. stope 4,2 cm

**Materijal:** keramika / **faktura:** fino pročišćena glina, bez vidljivih primjesa / **premaz:** mjestimično otpao i izbljedio boje Munsell 7.5YR 3/1 (very dark gray).

**Objava:** Kirigin 1986, str. 33, kat. br. 217; Cambi, Kirigin, Marin 1981a, T. XIII. 20; Cambi, Kirigin, Marin 1981b, sl. 9. 20, Ugarković 2014, str. 179.

**Literatura:** Ugarković 2019, I/1, str. 150-151, II, str. 311, kat. br. SVJ 3; Čargo 2007, str. 22-23, sl. 11, kat. br. 11; von Gonzenbach 1975b, T. 48. 1; Lippolis 1994, str. 347, sl. 293; Masiello 1992, str. 62, 77-79, T. XXVIII. 4, T. XXIX. 1; Borgia 1998, str. 284, sl. 6; Cocchiaro 1988, str. 76-77, kat. br. 18.

**Provenijencija:** Italija

**Datacija:** 3. st. – 2. st. pr. Kr.



14.29 Čavao, GH zbirka (studijska grupa, terenska oznaka V-M/'79. 14/28)

**Opis:** sačuvana su tri ulomka čavla, neočišćeni, nekonzervirani, trn pravokutnog presjeka.

**Dimenzije:** max. dulj. 3,7 cm

**Materijal:** željezo

**Objava:** Cambi, Kirigin, Marin 1981b, sl. 9.

**Literatura:** ovdje kat. br. 7.9 (vidi druge analogije).

**Provenijencija:** nepoznata

**Datacija:** 2. st. pr. Kr.



#### **NALAZI IZ G-14/1979. KOJI NISU DOSTUPNI**

14.30 Ulomak strigila (terenska oznaka V-M/'79. 14/24)

**Objava:** Cambi, Kirigin, Marin 1981b, sl. 8. 24; Parović-Pešikan 2005, str. 119, tip 2a, str. 130, sl. 3. 14, 14a.

Nije dostupan.

14.31 Ulomak strigila (terenska oznaka V-M/'79. 14/27)

**Objava:** Cambi, Kirigin, Marin 1981b, sl. 8. 27; Parović-Pešikan 2005, str. 119, tip 2a, str. 130, sl. 3. 14, 14a.

Nije dostupan.

**GROBNICA 15/1979.**

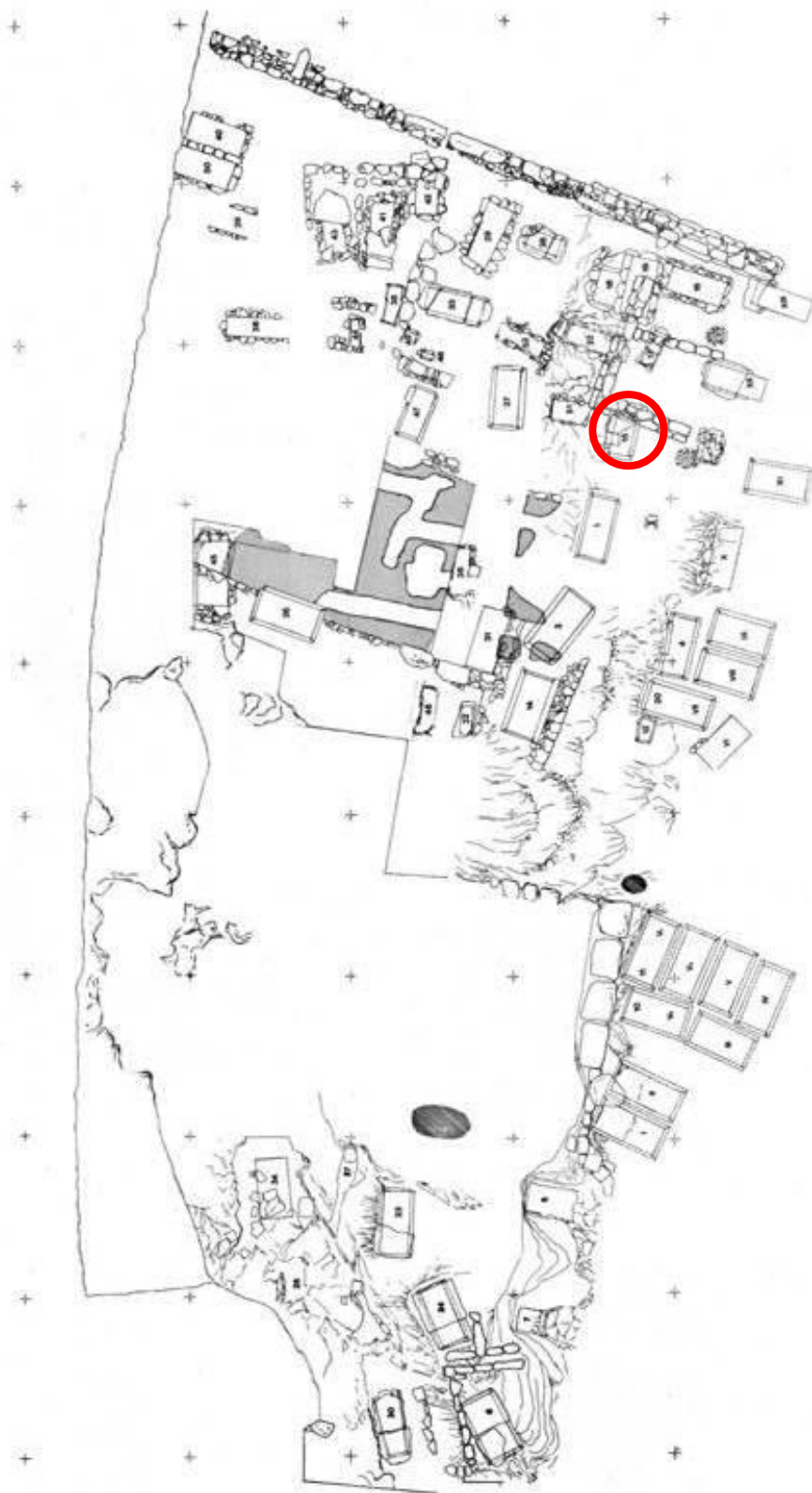

**Sl. 123** Položaj grobnice 15 na planu nekropole (prema Kirigin 1985.)

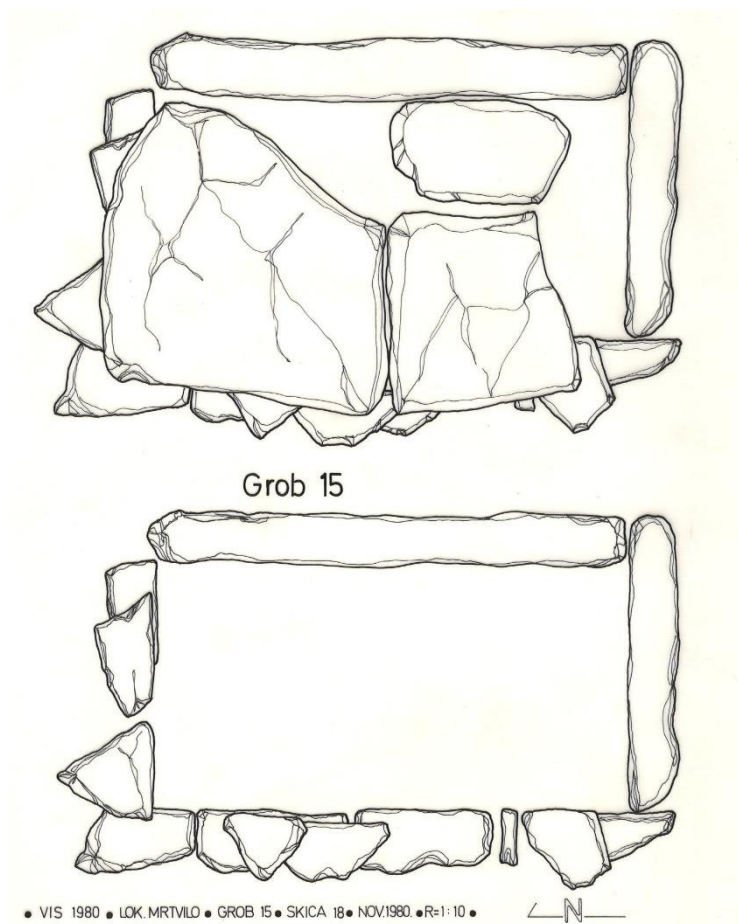

Sl. 124 Crtež grobnice 15 prije i poslije otvaranja (autor: S. Stanković Nani 1980.)



Sl. 125 Pogled sa sjeverne strane na grobnicu 17, iza njega grobnica 15 povrh kojeg je zid 1. Desno od groba 17 je zid 3 (foto: arhiv AMS, negativ 52R)



Sl. 126 Pogled na zid 1 i zid 2, grobnice 17 i 15 sa sjeveroistočne strane (foto: arhiv AMS, negativ 50R)

|  |
|--|
| <b>Datum otkrića:</b> 17. prosinca 1979.   |
| <b>Položaj:</b> zapadna strana igrališta, kvadrant 4C XXXXIV   |
| <b>Usmjerenje:</b> S-J   |
| <b>Tip grobne arhitekture:</b> Cambi, Kirigin, Marin IV; Čargo IIIc  |
| <b>Opis grobnice:</b> grobnica pravokutnog oblika sastoji se od dvije okomite kamene ploče na južnoj kraćoj stranici i istok duljoj stranici groba, a koje se spajaju pod pravim kutom. Sjeverna kraća i zapadna dulja strana groba su građene od klesanaca u dva reda, a donji dio je isklesan u živcu. Nekoliko nepravilnih, debljih, ravnih ploča činilo je pokrov (vidi Komentar).   |
| <b>Dimenzije:</b> prema crtežu – vanjska dulj. 1,65 m, šir. 0,95 m, unutarnja dulj. 1,2 m, šir. 0,65 m   |
| <b>Stanje očuvanosti groba:</b> nepoznato  |
| <b>Način ukopa:</b> inhumacija skeletnih ostataka  |
| <b>Broj, spol i dob pokojnika:</b> nepoznati (dječji grob, Cambi, Kirigin, Marin 1981, str. 66).   |
| <b>Položaj skeleta / lubanje:</b> nepoznato; nađeno je samo nekoliko kostiju.  |
| <b>Broj dokumentiranih predmeta:</b> 6 (5 keramičkih nalaza, 1 metalni nalaz)  |
| <b>Broj obrađenih predmeta:</b> 5 (1 nedostupan)   |
| <b>Komentar:</b> U Izvještaju iz 1980. g. Kirigin navodi da se ispod grobnice 13 nalaze ostaci grobnice 15, te da je grobnica 15 na istoj visini kao i grobnica 1. Grobnica 15 nalazi se ispod južnog dijela Zida 1 koji se pruža u pravcu I-Z, građenog od pravilnih i nepravilnih kamenih blokova vezanih maltom i glinom, vjerojatno recentnije izrade. Dijelovi ploče pokrovnice nađeni su i sjeverno od Zida 1. Na dubini od 50-70 cm nađeni su keramički i metalni nalazi. |



Iznad tog sloja, na 30 cm javlja se sloj od gline pomiješane sa crvenicom u kojem je pronađeno dosta ulomaka keramike koji su najvjerojatnije naknadno upali u grob.

**Objava:** Cambi, Kirigin, Marin 1981a, str. 64, sl. 2; str. 66.

**Datacija grobne cjeline:** 3. st. pr. Kr.

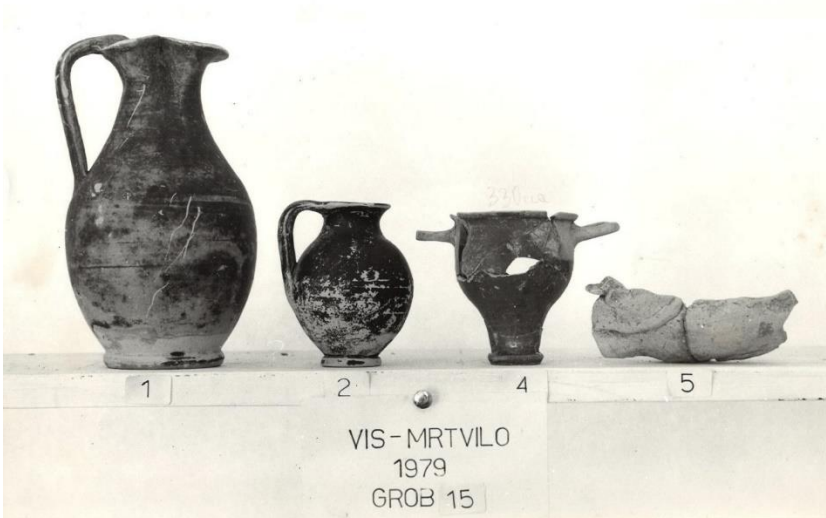

Sl. 127 Keramički nalazi iz grobnice 15 (foto: Ž. Bačić)



Sl. 128 Terakota glumca iz grobnice 15 (foto: Ž. Bačić)

### NALAZI IZ G-15/1979.

15.1 Enohoja, inv. br. AMS 64213, GH zbirka (terenska oznaka V-M/'79. 15/1)

**Opis:** cjelovito sačuvana enohoja, širokog trolisnog izljeva, kratki široki vrat blago se širi prema okruglom tijelu koje završava niskom, prstenastom stopom. Dno je udubljeno, stopa i pojas iznad nisu premazani. Trakasta ručka sa središnjim rebrom

izduljenog presjeka gotovo okomito pada na rame posude, a završava u razini izljeva s vodoravnim šiljkom.

**Ukras:** u potpunosti otpao, na truhu vidljiva vodoravna linija crvenom bojom, te linija bijelom bojom vidljiva u negativu.

**Dimenzije:** vis. 17,5 cm, pr. trbuha 9,5 cm, pr. dna 6,3 cm

**Materijal:** keramika / **faktura:** fino pročišćena glina boje Munsell 7.5YR 7/4 (pink), bez vidljivih primjesa / **premaz:** mjestimično otpao i izbljedio boje Munsell 7.5YR 2.5/1 (black)

**Literatura:** (oblik) ovdje kat. br. 1.2, 1.3 (vidi druge analogije), 22.1; (*Rudiae*, Valesio) Bernardini 1961, str. 19, T. 40. 6,7.

**Provenijencija:** Apulija

**Datacija:** početak 3. st. pr. Kr.



15.2 Vrč s ručkom, inv. br. AMS 64208, GH zbirka (terenska oznaka V-M/'79. 15/2)

**Opis:** cjelovito sačuvan vrč s jednom ručkom, zaobljenog tijela, naglašenog po sredini trbuha. Vrat se širi prema jednostavnom, ljevkastom obodu. Trakasta ručka, ovalnog presjeka, spušta se s oboda na rame posude. Niska prstenasta stopa, dno je ravno. Cijela posuda je bila premazana.

**Dimenzije:** vis. 8,5 cm, pr. oboda 3,9 cm, pr. trbuha 6,3 cm, pr. dna 3,2 cm

**Materijal:** keramika / **faktura:** fino pročišćena glina boje Munsell 7.5YR 7/4 (pink), bez vidljivih primjesa / **premaz:** sjajan, mjestimično otpao boje Munsell GLEY 1 2.5/N (black).

**Literatura:** Ugarković 2019, I/2, str. 91, kat. br. 6.1, CP 33; Miše 2005, str. 33-34, kat. br. 8-13.

**Provenijencija:** Isa?

**Datacija:** 3. st. pr. Kr.



15.3 Skif, inv. br. AMS 64211, GH zbirka (terenska oznaka V-M/'79. 15/4)

**Opis:** fragmentirani i slijepljeni skif, oštećen, blagog je zaobljenog tijela, naglašenog ispod korijena vodoravnih ručki ovalnog presjeka, sužava se u donjem dijelu. Prstenasta stopa, dno je udubljeno.

**Dimenzije:** vis. 8,1 cm, pr. oboda 6,3 cm, pr. trbuha 6,2 cm, pr. dna 2,8 cm

**Materijal:** keramika / **faktura:** fino pročišćena glina boje Munsell 10YR 6/3 (pale brown), bez vidljivih primjesa / **premaz:** otpao i izbljedio boje Munsell 10YR 3/1 (very dark gray)

**Literatura:** ovdje kat. br. 1.46 (vidi druge analogije); Ugarković 2019, I/2, str. 71, kat. br. 168.7.

**Provenijencija:** atička?

**Atribucija:** atički skif tipa A / (imitacija?)

**Datacija:** početak 3. st. pr. Kr.



15.4 Terakota u obliku teatarske maske, inv. br. AMS Fb-3061, AZI (terenska oznaka V-M/'79. 15/3)

**Opis:** cjelovito sačuvana, slijepljena terakota u obliku teatarske maske, predstavljajući mladića s kovrčavom kosom. Kosa je začešljana prema unatrag, istaknuta na čelu, oči su iskolačene, obrve podignute, usta otvorena. Na stražnjoj strani dvije perforacije.

**Dimenzije:** vis. 4,7 cm, šir. 6,1 cm

**Materijal:** keramika / **faktura:** fina pročišćena glina boje Munsell 2.5YR 4/8 (red)

**Objava:** Jovanović 2021h, str. 228, kat. br. 38 (vidi druge objave).

**Literatura:** Cavalier Bernabó Brea, Cavalier 2001, str. 195-197; Bernabó Brea 2002, str. 82-83, sl. 73; Cavalier 2019, sl. 16. 2.

**Provenijencija:** južna Italija (Liparski otoci?)

**Datacija:** sredina 3. st. pr. Kr.



15.5 Terakota u obliku broda, inv. br. AMS Fb-1958, AZI (terenska oznaka V-M/'79. 15/5)

**Opis:** djelomično sačuvan model brodice kojem nedostaje dio boka i krma, slijepljen, oštećen.

**Dimenzije:** vis. 4,8 cm, dulj. 10,9 cm, šir. 4 cm

**Materijal:** keramika / **faktura:** fina pročišćena glina boje Munsell 5YR 6/6 (reddish yellow).

**Objava:** Jovanović 2021h, str. 228, kat. br. 39 (vidi druge objave).

**Literatura:** nepoznata

**Provenijencija:** Isa?

**Datacija:** 3. st. pr. Kr.



#### **NALAZI IZ G-15/1979. KOJI NISU DOSTUPNI**

15.6 Ulomak strigila

Nije dostupan.

**GROBNICA 16/1979.**

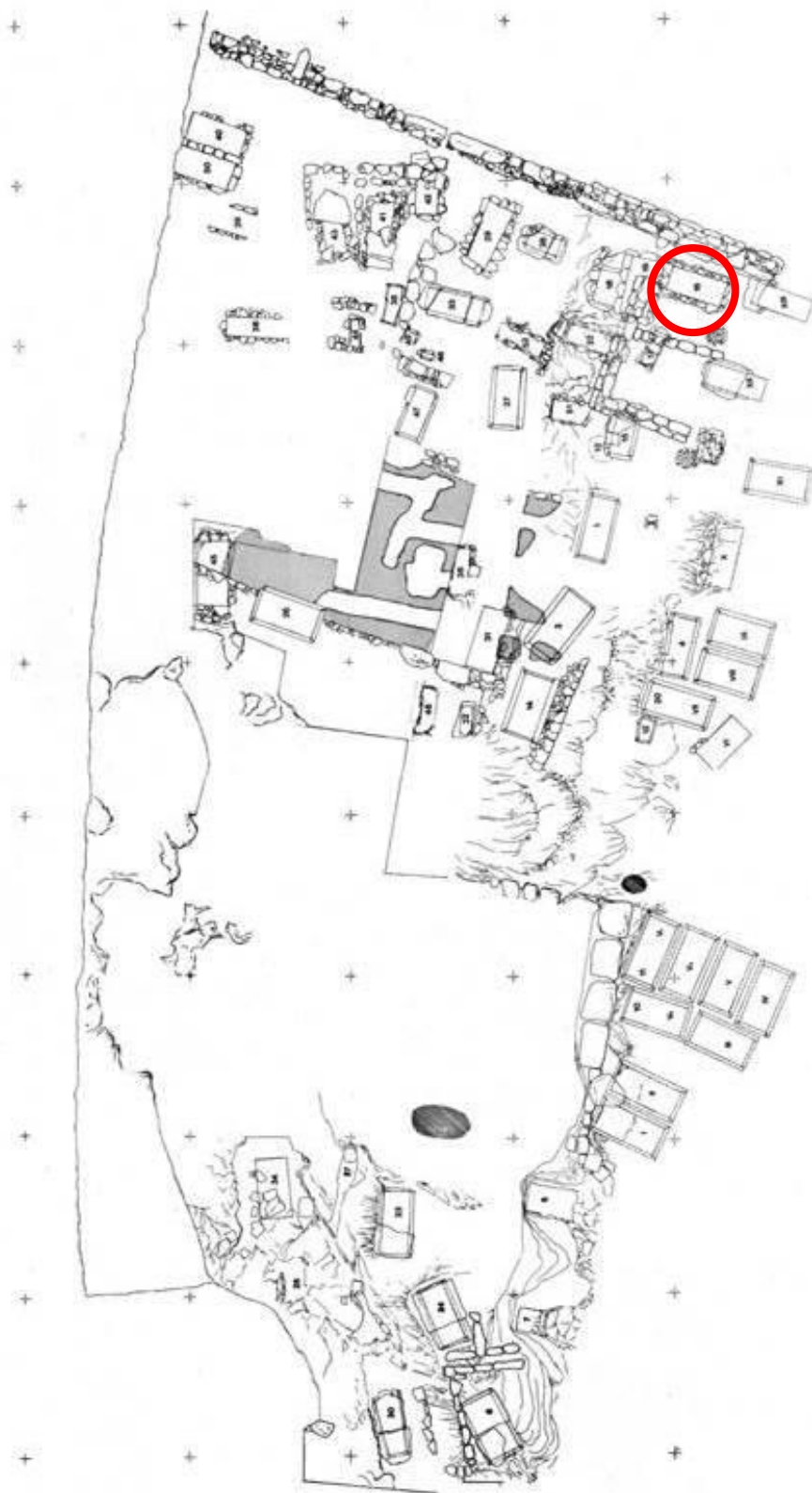

**Sl. 129** Položaj grobnice 16 na planu nekropole (prema Kirigin 1985.)



**Sl. 130** Grobnice 16, 19, 18, pogled s istočne strane (foto: arhiv AMS, negativ 66R)



**Sl. 131** Grob 16, pogled s istočne strane (foto: arhiv AMS, negativ 62R)



**Sl. 132** Sjeverozapadni ugao grobnice 16 (foto: arhiv AMS, negativ 68R)

|  |
|--|
| <b>Datum otkrića:</b> 17. prosinca 1979.   |
| <b>Položaj:</b> zapadna strana igrališta, kvadrant 4D LVI, 5D LVII   |
| <b>Usmjerenje:</b> I-Z   |
| <b>Tip grobne arhitekture:</b> Cambi, Kirigin, Marin II; Čargo IIa; Ugarković IIa  |
| <b>Opis grobnice:</b> grobnica pravokutnog oblika zidana od jednog reda horizontalnih i jednog reda vertikalnih klesanaca, ožbukana je iznutra, bez pokrovnica. Dno grobnice je od šljunka.  |
| <b>Dimenzije:</b> prema crtežu – vanjska dulj. 2,2 m, šir. 1,35 m, unutrašnja dulj. 1,8 m, šir. 0,85 m   |
| <b>Stanje očuvanosti groba:</b> kosti jako fragmentirane   |
| <b>Način ukopa:</b> inhumacija skeletnih ostataka  |
| <b>Broj, spol i dob pokojnika:</b> 4 (prema terenskoj dokumentaciji). Prema Živku Mikiću, iz antropoloških ostataka izdvojeni se ostaci tri osobe, od kojih su dvije odrasle osobe (vjerojatno muškarac i žena)<br>A – robustan muškarac, preko 45 god.<br>B – robustan muškarac umjerenije građe<br>C – odrasla žena umjerene građe   |
| <b>Položaj skeleta / lubanje:</b> dvije lubanje u zapadnom dijelu, jedna po sredini i jedna u jugoistočnom dijelu. Kostu su dislocirane.   |
| <b>Broj dokumentiranih predmeta:</b> 47 (40 keramičkih nalaza, 7 metalnih nalaza)  |
| <b>Broj obrađenih predmeta:</b> 42 (1 nedostupan)  |
| <b>Komentar:</b> U Izvještaju iz 1980. g. Kirigin navodi da se grobnica 16 nalazu 20 cm udaljena od zida 2, te da se u profilu iskopa vidi da je grobnica ispunjena sitnim kamenjem. Grob je iskopavan u dva sloja. U prvom sloju su pronađene lubanje. Ispod drugog sloja naišlo se na tragove gareža. Nalazi su većinom pronađeni u zapadnom dijelu. Osim keramičkih i metalnih nalaza, pronađeno je nekoliko puževa. Nadalje, Kirigin navodi da je pokrovnica također mogla biti ožbukana, iako nije pronađena. |
| <b>Objava:</b> Cambi, Kirigin, Marin 1981a, str. 64-65, sl. 2.   |
| <b>Datacija grobne cjeline:</b> 2. – 1. st. pr. Kr.  |

## KATALOG NALAZA IZ G-16/1979.

16.1 Enohoja, inv. br. AMS 57969, GH zbirka (terenska oznaka V-M/79. 16/17)

**Opis:** cjelovito sačuvana enohoja srcolikog tijela, dugog vrata koji se širi prema masivnom trolisnom izljevu. Trakasta ručka izduženog presjeka s istaknutim središnjim rebrom nadvisuje izljev, okomito se spušta na njega završavajući s uzdignutim šiljkom. Jedna brazda na prijelazu vrata i ramena, jedna duboka brazda po sredini tijela posude. Kratka noga završava sa stožastom stopom, iznad koje je prsten. Dno je ravno, pa udubljeno s blagim središnjim ispučenjem.

**Dimenzije:** vis. 29 cm, pr. trbuha 13,5 cm, pr. dna 7,5 cm, šir. ručke 3,6 cm

**Materijal:** keramika / **faktura:** fino pročišćena glina boje Munsell 7.5YR 7/4 (pink), bez vidljivih primjesa, tragovi bijelog premaza vidljivi na ručki i truhu.

**Literatura:** ovdje kat. br. 5.4, 36.1, 46.1;

**Provenijencija:** Isa

**Datacija:** 2. st. pr. Kr.



16.2 Enohoja, inv. br. AMS 73860, GH zbirka (terenska oznaka V-M/'79. 16/28, 16/41)

**Opis:** gotovo cjelovito sačuvana enohoja, slijepljena, nedostaje dio trbuha. Srcolikog tijela, uskog vrata koji se lagano širi prema trolisnom izljevu i ramenu posude. Trakasta ručka izduženog presjeka sa središnjim rebrom nadvisuje trolisni izljev i okomito se spušta na njega. Vidljiva je brazda na spoju vrata i ramena. Vidljivi tragovi rada na kolu po truhu. Stopa je stožasta s prstenom iznad, dno je ravno pa udubljeno, vidljivi tragovi obrade. Posuda je čitava premazana.

**Dimenzije:** vis. 27,6 cm, pr. trbuha 12,7 cm pr. dna 6,5 cm, šir. ručke 2,75 cm

**Materijal:** keramika / **faktura:** fino pročišćena glina boje Munsell 2.5Y 6/2 (light brownish gray), bez vidljivih primjesa / **premaz:** otpao i izbljedio boje Munsell 2.5Y 2.5/1 (black).

**Literatura:** ovdje kat. br. 1. 8 (vidi druge analogije).

**Provenijencija:** Isa

**Datacija:** zadnja trećina 2. st. – 1. st. pr. Kr.





16.3 Enohoja, inv. br. AMS 73859, GH zbirka (terenska oznaka V-M/'79. 16/44)

**Opis:** cjelovito sačuvana enohoja, slijepljena, srcolikog tijela, uskog vrata koji se lagano širi prema trolisnom izljevu i ramenu posude. Trakasta ručka izduženog presjeka sa središnjim rebrom nadvisuje trolisni izljev i okomito se spušta na njega. Vidljive su dvije brazde na spoju vrata i ramena. Na ramenu je ukrašena nizom izduljenih žlijebova. Profilirana stopa je stožasta s prstenom iznad, udubljena i profilirana iznutra. Posuda je bila premazana po cijelom tijelu i dnu.

**Dimenzije:** vis. 17,9 cm, pr. trbuha 8,5 cm, pr. dna 4,9 cm, šir. ručke 1,7 cm

**Materijal:** keramika / **faktura:** fino pročišćena glina boje Munsell 5Y 4/1 (dark gray), s vidljivim primjesama – sitnim bijelim zrcima u strukturi / **premaz:** većinom otpao, mjestimično vidljiv na trbuhu i dnu boje Munsell GLEY 1 2.5/N (black).

**Literatura:** ovdje kat. br. 1. 8 (vidi druge analogije), 5.6, 16.2.

**Provenijencija:** Isa

**Datacija:** zadnja trećina 2. st. – 1. st. pr. Kr.



16.4 Enohoja, inv. br. AMS 73858, GH zbirka (terenska oznaka V-M/'79. 16/37)

**Opis:** gotovo cjelovito sačuvana enohoja, nedostaje ručka. Uski vrat blago se širi prema trolisnom, oštećenom izljevju, te se širi prema spljoštenom, narebrenom tijelu, naglašenom u donjem dijelu posude. Na spoju vrata i ramena vidljiv je prsten, korijen ručke je omeđen rebrima, dno je ravno pa udubljeno. Posuda je čitava premazana.

**Dimenzije:** vis. 10,35 cm, pr. vrata 1,9 cm, pr. trbuha 9 cm, pr. dna 5,5 cm

**Materijal:** keramika / **faktura:** fino pročišćena glina boje Munsell 2.5Y 5/1 (gray), bez vidljivih primjesa / **premaz:** otpao i izbljedio boje Munsell GLEY 1 2.5/N (black).

**Literatura:** (oblik, crnopremazana keramika) Morel 1981, T. 182. 5663a 1; Bernardini 1961, str. 27, kat. br. 14, T. 61.14; (*Gnathia* keramika) Lanza Catti 2011, T. 1.

**Provenijencija:** Isa

**Datacija:** zadnja trećina 2. st. – 1. st. pr. Kr.



16.5 Stolna amfora, inv. br. AMS 57967, GH zbirka (terenska oznaka V-M/'79. 16/23)

**Opis:** gotovo cjelovito sačuvana stolna amfora, slijepljena, nedostaje dio trbuha. Srcolikog tijela s dugim vratom i ljevkastu izvučenim obodom. Dvije okomite ručke izduženog presjeka sa središnjim rebrom spajaju rame i vrat. Vidljive su dvije brazde na spoju vrata i ramena. Stožasta stopa s prstenom iznad, dno je ravno.

**Dimenzije:** vis. 22,5 cm, pr. oboda 8,4 cm, pr. trbuha 12,4 cm, pr. dna 6,2 cm

**Materijal:** keramika / **faktura:** fino pročišćena glina boje Munsell 2.5Y 6/1 (gray), bez vidljivih primjesa / **premaz:** mjestimično otpao i izbledio boje Munsell GLEY 1 2.5/N (black)

**Literatura:** ovdje kat. br. 14.8 (vidi druge analogije).

**Provenijencija:** Isa

**Datacija:** zadnja trećina 2. st. – 1. st. pr. Kr.



16.6 Vrč s jednom ručkom, inv. br. AMS 73857, GH zbirka (terenska oznaka V-M/'79. 16/45)

**Opis:** gotovo cjelovito sačuvani vrč s jednom ručkom, identičnog oblika kao ovdje kat. br. 13.4, nedostaje dio vrata i ljevkastog oboda.

**Dimenzije:** vis. 11,3 cm, pr. oboda 3,05 cm, pr. trbuha 6,1 cm, pr. dna 3,7 cm

**Materijal:** keramika / **faktura:** fino pročišćena glina boje Munsell 7.5YR 7/4 (pink),

bez vidljivih primjesa / **premaz:** izbledio od boje Munsell 7.5YR 2.5/1 (black) do boje Munsell 7.5YR 5/2 (brown).

**Literatura:** ovdje kat. br. 13.4 (vidi druge analogije).

**Provenijencija:** Isa

**Datacija:** 2. – 1. st. pr. Kr.



16.7 Ulomak skifa, inv. br. AMS 57962, GH zbirka (terenska oznaka V-M/'79. 16/20)

**Opis:** djelomično sačuvan skif, slijepljen, fragmentiran, izduljenog tijela S-profila, sužava se prema nozi koja završava profiliranom stožastom stopom. Dno je ravno pa udubljeno, stopa i noga nisu premazane.

**Ukras:** ukras je većinom otpao, odmah ispod oboda u negativu vidljivi motivi vodoravnih linija i motiv „nazubljene pile“ bijelom bojom. Guste okomite kanelure se nalaze u pojasu ispod ukrasa na vratu.

**Dimenzije:** (donji dio) vis. 7,8 cm, šir. 6,8 cm, pr. dna 4,5 cm, (ulomak) dulj. 3,3 cm, šir. 2,6 cm

**Materijal:** keramika / **faktura:** fino pročišćena glina boje Munsell 7.5YR 7/4 (pink), bez vidljivih primjesa/ **premaz:** boje Munsell 7.5YR 2.5/1 (black).

**Literatura:** ovdje kat. br. 5.10 (vidi druge analogije).

**Provenijencija:** Isa

**Atribucija:** isejska *Gnathia* keramika, tip Miše A1

**Datacija:** zadnja trećina 2. – 1. st. pr. Kr.



16.8 Skif, inv. br. AMS 73861, GH zbirka (terenska oznaka V-M/'79. 16/35)

**Opis:** gotovo cjelovito sačuvan skif, oštećenja na obodu i stopi. Kruškoliko tijelo S-profila naglašeno je u donjem dijelu, dvije vodoravne ručke ovalnog presjeka. Ispod ručki vidljive su dvije brazde. Profilirana stožasta stopa, dno je zaravnjeno, pa udubljeno. Noga i stopa nisu premazane. Ukras je otpao.

**Dimenzije:** vis. 10,9 cm, pr. oboda 6,25 cm, pr. trbuha 6,65 cm, pr. dna 4,45 cm

**Materijal:** keramika / **faktura:** fino pročišćena glina boje Munsell 5YR 6/6 (reddish yellow), bez vidljivih primjesa / **premaz:** većinom otpao i izbljedio boje Munsell 7.5YR 2.5/1 (black)

**Literatura:** ovdje kat. br. 14.11 (vidi druge analogije), 30.8, 36.4.

**Provenijencija:** Isa

**Datacija:** druga polovica 2. st. pr. Kr. – 1. st. pr. Kr.



16.9 Ulomak tanjura, inv. br. AMS 73871, GH zbirka

**Opis:** dva slijepljena ulomka dna tanjura, sačuvan je dio tijela s jednostavnim *rouletting* ukrasom u središnjem dijelu, Nedostaju veći dio tijela, obod i dno posude.

**Dimenzije:** dulj. 14 cm, šir. 11,8 cm, deblj. 0,9 cm

**Materijal:** keramika / **faktura:** fino pročišćena glina boje Munsell 5Y 7/1 (light gray), bez vidljivih primjesa / **premaz:** izbljedio boje Munsell 5Y 2.5/1 (black)

**Literatura:** ovdje Jama 2; kat. br. 6.36 (vidi druge analogije).

**Provenijencija:** južna Italija / srednja Dalmacija (Isa?)

**Datacija:** kasno 2. – 1. st. pr. Kr.



16.10 Ulomak tanjura, inv. br. AMS 57959, GH zbirka (terenska oznaka V-M/'79. 16/2)

**Opis:** sačuvano je dno tanjura s dijelom neukrašenog tijela, prstenasta stopa, dno je udubljeno.

**Dimenzije:** vis. 1,3 cm, šir. 9 cm, pr. dna 4,8 cm

**Materijal:** keramika / **faktura:** fino pročišćena glina boje Munsell 7.5YR 7/4 (pink), bez vidljivih primjesa / **premaz:** otpao, vidljiv mjestimično u tragovima boje Munsell 2.5YR 5/8 (red).

**Literatura:** (oblik) ovdje kat. br. 34.11 (vidi druge analogije).

**Provenijencija:** Isa?

**Datacija:** kasno 2. – 1. st. pr. Kr.



16.11 Mast, inv. br. AMS 57960, GH zbirka (terenska oznaka V-M/'79. 16/29)

**Opis:** djelomično sačuvana, slijepljena poluloptasta zdjela (mast), isti oblik ovdje kat. br. 5.13.

**Dimenzije:** vis. 8,1 cm, pr. oboda 12,3 cm, pr. dna 3,3 cm

**Materijal:** keramika / **faktura:** fino pročišćena glina boje Munsell 5Y 7/1 (light gray), bez vidljivih primjesa / **premaz:** mjestimično otpao i izbljedio boje Munsell GLEY 1 3/1 (very dark gray).

**Literatura:** ovdje kat. br. 5.13 (vidi druge analogije).

**Provenijencija:** nepoznata

**Datacija:** 2. st. – početak 1. st. pr. Kr.



16.12 Unguentarij, inv. br. AMS 57934, GH zbirka (terenska oznaka V-M/'79. 16/4; 16/15)

**Opis:** cjelovito sačuvan vretenasti unguentarij, izduženog cilindričnog vrata koji završava četvrtasto zadebljanim obodom. Ovalno, usko tijelo se sužava prema kraćoj nozi i završava plitkom stožastom stopom, dno je ravno. Obod i vrat su premazani tamnom bojom.

**Dimenzije:** vis. 18,7 cm, pr. oboda 2,5 cm, pr. trbuha 4,7 cm, pr. dna 2,4 cm

**Materijal:** keramika / **faktura:** fino pročišćena glina boje Munsell 5YR 6/6 (reddish yellow), s vidljivim primjesama – sitnim bijelim i sjajnim zrcima u strukturi / **premaz:** boje Munsell 5YR 2.5/1 (black).

**Literatura:** ovdje kat. br. 6.9, 16.12 (vidi druge analogije).

**Provenijencija:** Isa?

**Datacija:** razvijeno 2. – 1. st. pr. Kr.



16.13 Unguentarij, inv. br. AMS 73865, GH zbirka (terenska oznaka V-M/'79. 16/30)

**Opis:** cjelovito sačuvan vretenasti unguentarij, izdužen cilindrični vrat završava prstenasto zadebljanim obodom, blago bikonično tijelo sužava se prema kraćoj nozi koja u kontinuitetu završava sa stožastom stopom, dno je ravno.

**Dimenzije:** vis. 13,3 cm, pr. oboda 2,65 cm, pr. trbuha 3,9 cm, pr. dna 2,2 cm

**Materijal:** keramika / **faktura:** fino pročišćena glina boje Munsell 10YR 7/4 (very pale brown), bez vidljivih primjesa / **premaz:** izbledio, vidljivi ostaci na obodu i vratu od boje Munsell 10YR 2/1 (black) do boje Munsell 5YR 4/3 (reddish brown).

**Literatura:** ovdje kat. br. 6.11 (vidi druge analogije), 16.16.

**Provenijencija:** Isa?

**Datacija prema tipologiji:** zadnja trećina 2. st. – 1. st. pr. Kr.



16.14 Unguentarij, inv. br. AMS 73867, GH zbirka (terenska oznaka V-M/'79. 16/32)

**Opis:** cjelovito sačuvan vretenasti unguentarij, s oštećenjem na truhu. Uski, cilindrični vrat, završava s zadebljanim, padajućim obodom. Usko, vretenasto tijelo u kontinuitetu završava sa stožastom stopom, bez noge, dno je ravno. Na obodu i vratu vidljivi tragovi tamnog premaza.

**Dimenzije:** vis. 15,3 cm, pr. truha 5,8 cm, pr. dna 2,95 cm

**Materijal:** keramika / **faktura:** fino pročišćena glina boje Munsell 10YR 7/4 (very pale brown), s vidljivim primjesama – sitnim bijelim i sjajnim zrcima u strukturi / **premaz:** većinom otpao i izbljedio boje Munsell 10YR 2/1 (black).

**Literatura:** ovdje kat. br. 16.15, 16.25, 50.24 (vidi druge analogije).

**Provenijencija:** Isa?

**Datacija:** zadnja trećina 2. st. - 1. st. pr. Kr.



16.15 Unguentarij, inv. br. AMS 57933, GH zbirka (terenska oznaka V-M/'79. 16/24)

**Opis:** ovdje kat. br. 16.14, plitka stožasta stopa.

**Dimenzije:** vis. 21 cm, pr. oboda 3,5 cm, pr. truha 6,3 cm, pr. dna 3 cm

**Materijal:** keramika / **faktura:** fino pročišćena glina boje Munsell 5YR 6/6 (reddish yellow), s vidljivim primjesama – sitnim bijelim i sjajnim zrcima u strukturi / **premaz:** boje Munsell 5YR 2.5/1 (black).

**Literatura:** ovdje kat. br. 16.15, 16.28 (vidi druge analogije).

**Provenijencija:** Isa?

**Datacija:** zadnja trećina 2. st. - 1. st. pr. Kr.



16.16 Unguentarij, inv. br. AMS 73863, GH zbirka (terenska oznaka V-M/'79. 16/36)

**Opis:** cjelovito sačuvan vretenasti unguentarij, izdužen cilindrični vrat završava prstenasto zadebljanim obodom, blago bikonično tijelo sužava se prema kraćoj nozi koja u kontinuitetu završava sa stožastom stopom, dno je ravno. Tragovi tamnog premaza vidljivi na obodu i vratu.

**Dimenzije:** vis. 15,1 cm, pr. oboda 2,5 cm, pr. trbuha 4,3 cm, pr. dna 2,3 cm

**Materijal:** keramika / **faktura:** fino pročišćena glina boje Munsell 7.5YR 6/4 (light brown), s vidljivim primjesama – bijelim i sjajnim zrnima u strukturi / **premaz:** u potpunosti otpao, vidljiv u tragovima ispod oboda boje Munsell 7.5YR 2.5/1 (black).

**Literatura:** ovdje kat. br. 16.13.

**Provenijencija:** Isa?

**Datacija prema tipologiji:** zadnja trećina 2. st. – 1. st. pr. Kr.



16.17 Unguentarij, inv. br. AMS 73864, GH zbirka (terenska oznaka V-M/'79. 16/38)

**Opis:** cjelovito sačuvan vretenasti unguentarij, izduljenog cilindričnog vrata, trokutastog oboda, uskog vretenstog tijela, noga je kraća od vrata i završava plitkom stopom, dno je ravno.

**Dimenzije:** vis. 13,4 cm, pr. oboda 2,1 cm, pr. trbuha 3,65 cm, pr. dna 2,3 cm

**Materijal:** keramika / **faktura:** fino pročišćena glina boje Munsell 5YR 6/6 (reddish



yellow), s vidljivim primjesama – sitnim sjajnim zrcima u strukturi / **premaz:** vidljiv u tragovima ispod oboda, većinom otpao i izbljedio boje Munsell 2.5YR 5/6 (red).

**Literatura:** ovdje kat. br. 19.20 (vidi druge analogije).

**Provenijencija:** Isa?

**Datacija:** 2. st. – prva polovica 1. st. pr. Kr.



16.18 Unguentarij, inv. br. AMS 73862, GH zbirka (terenska oznaka V-M/'79. 16/39)

**Opis:** fragmentirani, slijepljeni vretenasti unguentarij, nedostaje dio cilindričnog vrata i tijela. Prstenasto zadebljan obod, ovalno tijelo sužava se prema nozi koja završava sa stožastom stopom, dno je ravno. Ostaci crvenog premaza na vratu.

**Dimenzije:** vis. 26,2 cm, pr. oboda 3,4 cm, pr. trbuha 7,35 cm, pr. dna 3,5 cm

**Materijal:** keramika / **faktura:** fino pročišćena glina boje Munsell 5YR 6/6 (reddish yellow), bez vidljivih primjesa / **premaz:** vidljiv u tragovima ispod oboda, u potpunosti otpao i izbljedio boje Munsell 2.5YR 5/6 (red).

**Literatura:** ovdje kat. br. 16.20, 16.23 (vidi druge analogije).

**Provenijencija:** Isa?

**Datacija:** kasno 2. – 1. st. pr. Kr.



16.19 Unguentarij, inv. br. AMS 57930, GH zbirka (terenska oznaka V-M/'79. 16/25)

**Opis:** dva ulomka vretenastog unguentarija, dugi, cilindrični vrat završava prstenasto zadebljanim obodom, sačuvan je dio ovalnog tijela. Drugi ulomak je donji dio posude s

dijelom ovalnog tijela koje se sužava u dulju nogu. Završava stožastom stopom, dno je ravno, tragovi tamnog premaza na obodu, vratu i u unutrašnjosti posude.

**Dimenzije:** vis. 26 cm, pr. oboda 3,5 cm, pr. trbuha 7,8 cm, pr. dna 3,4 cm

**Materijal:** keramika / **faktura:** fino pročišćena glina boje Munsell 5YR 6/6 (reddish yellow), bez vidljivih primjesa / **premaz:** otpao i posvijetlio boje Munsell 5YR 2.5/2 (dark reddish brown).

**Literatura:** ovdje kad. br. 14.19 (vidi druge analogije).

**Provenijencija:** Isa?

**Datacija:** razvijeno 2. – 1. st. pr. Kr.



16.20 Unguentarij, inv. br. AMS 57935, GH zbirka (terenska oznaka VM '79. 16/21; 16/22)

**Opis:** ovdje kat. br. 16.18, slijepljen, oštećen.

**Dimenzije:** vis. 24,2 cm, pr. oboda 2,9 cm, pr. trbuha 5,7 cm, pr. dna 3 cm

**Materijal:** keramika / **faktura:** fino pročišćena glina boje Munsell 5YR 6/6 (reddish yellow), bez vidljivih primjesa / **premaz:** mjestimično sačuvan, izbljedio boje Munsell 5YR 2.5/1 (black).

**Literatura:** ovdje kat. br. 1.27, 16.18, 16.23 (vidi druge analogije).

**Provenijencija:** Isa?

**Datacija:** kasno 2. – 1. st. pr. Kr.



16.21 Unguentarij, inv. br. AMS 57948, GH zbirka (terenska oznaka V-M/'79. 16/20)

**Opis:** ovdje kat. br. 1.25, prstenasti obod.

**Dimenzije:** vis. 16,8 cm, pr. oboda 3,1 cm, pr. trbuha 4,2 cm, pr. dna 2,6 cm

**Materijal:** keramika / **faktura:** fino pročišćena glina boje Munsell 2.5YR 8/3 (pale brown) s vidljivim primjesama – sitnim bijelim i sjajnim zrcima u strukturi / **premaz:** boje Munsell 7.5YR 2.5/1 (black).

**Literatura:** ovdje kat. br. 1.25 (vidi druge analogije).

**Provenijencija:** Isa?

**Datacija:** 2. st. – prva polovica 1. st. pr. Kr.



16.22 Unguentarij, inv. br. AMS 57946, GH zbirka (terenska oznaka V-M/'79. 16/7)

**Opis:** ovdje kat. br. 16.21, zaravnjeno dno, ne može stabilno i samostalno stajati okomito.

**Dimenzije:** vis. 13,4 cm, pr. oboda 2,4 cm, pr. trbuha 3,2 cm, pr. dna 2,2 cm

**Materijal:** keramika / **faktura:** fino pročišćena glina boje Munsell 2.5YR 8/3 (pale brown) s vidljivim primjesama – sitnim sjajnim zrcima u strukturi / **premaz:** boje Munsell 7.5YR 2.5/1 (black).

**Literatura:** ovdje kat. br. 6.12 (vidi druge analogije).

**Provenijencija:** Isa?

**Datacija:** 2. st. – prva polovica 1. st. pr. Kr.



16.23 Unguentarij, inv. br. AMS 57931, GH zbirka (terenska oznaka V-M/'79. 16/4)

**Opis:** dva ulomka vretenastog unguetarija, gotovo cjelovito sačuvanog, nedostaje dio noge, ovdje kat. br. 1.33, četvrtasto zadebljani obod.

**Dimenzije:** vis. 32,5 cm, pr. oboda 3,1 cm, pr. trbuha 5,8 cm, pr. dna 2,1 cm

**Materijal:** keramika / **faktura:** fino pročišćena glina boje Munsell 5YR 6/6 (reddish yellow), s vidljivim primjesama – sitnim bijelim okruglim zrcima u strukturi / **premaz:** izbljedio boje Munsell 5YR 2.5/1 (black).

**Literatura:** ovdje kat. br. 1.33 (vidi druge analogije), 16.20.

**Provenijencija:** Isa?

**Datacija:** kasno 2. – 1. st. pr. Kr.



16.24 Unguentarij, inv. br. AMS 57937, GH zbirka

**Opis:** ovdje kat. br. 16.17, četvrtasto zadebljanog oboda.

**Dimenzije:** vis. 15,5 cm, pr. oboda 2,5 cm, pr. trbuha 3,8 cm, pr. dna 2,6 cm

**Materijal:** keramika / **faktura:** fino pročišćena glina boje Munsell 7.5YR 6/4 (light brown), s vidljivim primjesama – sitnim bijelim i sjajnim zrcima u strukturi / **premaz:** izbljedio boje Munsell 7.5YR 2.5/1 (black).

**Literatura:** ovdje kat. br. 16.17 (vidi druge analogije)

**Provenijencija:** Isa?

**Datacija:** 2. st. – prva polovica 1. st. pr. Kr.



16.25 Unguentarij, inv. br. AMS 57938, GH zbirka (terenska oznaka V-M/'79. 16/6)

**Opis:** sačuvana su dva ulomka vretenastog ungunetarija, ulomak s djelomičnim cilindričnim vratom koji završava trokutastim obodom, na kojima su tragovi crvenog premaza. Drugi ulomak je donji dio ungunetarija, s ovalnim tijelom sužava se prema kratkoj nozi koja završava s plitkom stožastom stopom, dno je ravno.

**Dimenzije:** vis. 13,9 cm, pr. trbuha 5,8 cm, pr. dna 2,7 cm

**Materijal:** keramika / **faktura:** fino pročišćena glina boje Munsell 5YR 6/6 (reddish yellow), s gustim vidljivim primjesama – sitnim, okruglim bijelim zrcima u strukturi / **premaz:** u potpunosti otpao, vidljiv u tragovima na vratu boje Munsell 2.5YR 4/8 (red).

**Literatura:** (oblik tijela) ovdje kat. br. 16.14, 16.15 (vidi druge analogije).

**Provenijencija:** Isa?

**Datacija:** zadnja trećina 2. st. - 1. st. pr. Kr.



16.26 Unguentarij, inv. br. AMS 57950, GH zbirka (terenska oznaka V-M/'79. 16/11)

**Opis:** djelomično sačuvan vretenasti ungunetarij, nedostaje dio cilindričnog vrata i obod, ovdje kat. br. 16.22.

**Dimenzije:** vis. 14,4 cm, pr. trbuha 3,8 cm, pr. dna 2,1 cm

**Materijal:** keramika / **faktura:** fino pročišćena glina boje Munsell 10YR 7/4 (very pale brown), sa sitnim, sjajnim vidljivim primjesama – sjajnim, okruglim zrcima u strukturi / **premaz:** u potpunosti otpao vidljiv u tragovima na vratu boje Munsell 2.5YR 4/8 (red).

**Literatura:** ovdje kat. br. 16.22 (vidi druge analogije).

**Provenijencija:** Isa?

**Datacija:** 2. st. – prva polovica 1. st. pr. Kr.



16.27 Unguentarij, inv. br. AMS 57945, GH zbirka (terenska oznaka V-M/'79. 16/18)

**Opis:** vretenasti unguentarij, nedostaju obod i dio cilindričnog vrata, usko cilindrično tijelo, duga noga koja je prekinuta brazdom i završava sa niskom, stožastom stopom, dno je ravno.

**Dimenzije:** vis. 17 cm, pr. trbuha 5 cm, pr. dna 2,6 cm

**Materijal:** keramika / **faktura:** fino pročišćena glina boje 5Y 5/1 (gray), s vidljivim primjesama – sitnim bijelim i sjajnim zrcima u strukturi, bez premaza.

**Literatura:** ovdje kat. br. 1.24 (vidi druge analogije); Vrzić, Stijepović 2012, str. 38, kat. br. 64.

**Provenijencija:** Isa?

**Datacija:** kasno 2. st. pr. Kr. – 1. st. pr. Kr.



16.28 Unguentarij, inv. br. AMS 73866, GH zbirka (terenska oznaka V-M/'79. 16/31)

**Opis:** sačuvan je donji dio vretenastog unguentarija, ovalno tijelo sužava se prema kratkoj nozi koja završava s plitkom stožastom stopom, dno je ravno.

**Dimenzije:** vis. 14,5 cm, pr. trbuha 6,15 cm, pr. dna 3,1 cm

**Materijal:** keramika / **faktura:** fino pročišćena glina boje Munsell 5YR 6/6 (reddish yellow), s vidljivim primjesama – bijelim i sjajnim sitnim zrcima u strukturi / **premaz:**

vidljiv u unutrašnjosti posude i u tragovima na rubovima dna boje Munsell 7.5YR 2.5/1 (black).

**Literatura:** ovdje kat. br. 16.15, 16.25 (vidi druge analogije).

**Provenijencija:** Isa?

**Datacija:** zadnja trećina 2. st. - 1. st. pr. Kr.



16.29 Ulomak unguentarija, inv. br. AMS 57943, GH zbirka (terenska oznaka V-M/'79. 16/3)

**Opis:** ulomak donjeg dijela vretenastog unguentarija sa sačuvanom duljom nogom koja završava s prstenastom stopom, dno je ravno. Tamni premaz u unutrašnjim stijenkama posude.

**Dimenzije:** vis. 7,5 cm, šir. 4,1 cm, pr. dna 3 cm

**Materijal:** keramika / **faktura:** fino pročišćena glina boje Munsell 7.5YR 6/4 (light brown), bez vidljivih primjesa / **premaz:** GLEY 1 2.5/N (black).

**Provenijencija:** Isa?

**Datacija:** zadnja trećina 2. st. - 1. st. pr. Kr.



16.30 Unguentarij, inv. br. AMS 57941, GH zbirka (terenska oznaka V-M/'79. 16/9, 16/26)

**Opis:** dva ulomka vretenastog unguentarija, gornji dio posude s cjelovitim cilindričnim izduljenim vratom koji završava s trokutastim obodom i dijelom ovalnog tijela. Donji dio s ovalnim tijelom sužava se u kratku nogu koja završava u plitku stožastu stopu. Tragovi crvenog premaza na vratu i u unutrašnjosti posude.

**Dimenzije:** vis. 27,5 cm, pr. oboda 3,2 cm, pr. trbuha 8,5 cm, pr. dna 3,2 cm

**Materijal:** keramika / **faktura:** fino pročišćena glina boje Munsell 7.5YR 7/6 (reddish yellow), sa sitnim vidljivim primjesama – bijelim zrcima u strukturi / **premaz:** potpuno otpao, izbljedio, vidljiv u tragovima na vratu boje Munsell 2.5YR 5/6 (red).

**Literatura:** ovdje kat. br. 14.19, 16.19 (vidi druge analogije).

**Provenijencija:** Isa?

**Datacija:** razvijeno 2. – 1. st. pr. Kr.



16.31 Unguentarij, inv. br. AMS 73872, GH zbirka

**Opis:** dva ulomka vretenastog unguentarija, slijepljen, fragmentiran. Cilindrični vrat završava s četvrtasto zadebljanim obodom, na kojima su tragovi crvenog premaza. Ovalno tijelo sužava se prema nozi koja završava plitkom stožastom stopom, dno je ravno.

**Dimenzije:** vis. 14,1 cm, pr. oboda 2,4 cm, pr. trbuha 3,1 cm, pr. dna 2 cm

**Materijal:** keramika / **faktura:** fino pročišćena glina boje Munsell 7.5YR 6/4 (light brown), bez vidljivih primjesa / **premaz:** većinom otpao, vidljiv mjestimično u tragovima na obodu i vratu boje Munsell 10R 5/8 (red).

**Literatura:** ovdje kat. br. 16.12 (vidi druge analogije).

**Provenijencija:** Isa?

**Datacija:** razvijeno 2. – 1. st. pr. Kr.





16.32 Stamnoidna piksida, inv. br. AMS 57953, GH zbirka (terenska oznaka V-M/'79. 16/16)

**Opis:** cjelovito sačuvana piksida loptastog tijela s kratkim, širokim vratom te okomito izvučenim obodom. Na ramenu ručke u obliku grčkog slova sigma, vodoravno postavljene. Prstenasta stopa, udubljeno dno. Ukras na ručkama i rijelu posude je oslikan tamnosmeđom bojom (linije i motiv „nazubljene pile“).

**Dimenzije:** vis. 7,4 cm, pr. oboda 5,7 cm, pr. trbuha 7,2 cm, pr. dna 3,1 cm

**Materijal:** keramika / **faktura:** fino pročišćena glina boje Munsell 7.5YR 7/6 (reddish yellow), bez vidljivih primjesa, bez premaza.

**Literatura:** ovdje kat. br. 1.40, 5.35 (vidi druge analogije).

**Provenijencija:** Isa

**Datacija:** zadnja trećina 2. – 1. st. pr. Kr.



16.33 Stamnoidna piksida, inv. br. AMS 57955, GH zbirka (terenska oznaka V-M/'79. 16/10)

**Opis:** cjelovito sačuvana stamnoidna piksida, manje oštećenje na obodu, oblik kao 16.32. Ukras je oslikan tamnosmeđom bojom koja je mjestimično izbledila (linije različitih debljina i niz točkica).

**Dimenzije:** vis. 8,8 cm, pr. oboda 6,3 cm, pr. trbuha 8 cm, pr. dna 3,6 cm

**Materijal:** keramika / **faktura:** fino pročišćena glina boje Munsell 7.5YR 8/3 (pink), bez vidljivih primjesa, bez premaza.

**Literatura:** ovdje kat. br. 16.32 (vidi druge analogije).

**Provenijencija:** Isa

**Datacija:** zadnja trećina 2. – 1. st. pr. Kr.



16.34 Stamnoidna piksida, inv. br. AMS 57958, GH zbirka (terenska oznaka V-M/'79. 16/8)

**Opis:** cjelovito sačuvana stamnoidna piksida, blago oštećenje na obodu, premaz u potpunosti otpao, oblik ovdje kao 1.34.

**Dimenzije:** vis. 8 cm, pr. oboda 6,2 cm, pr. trbuha 8 cm, pr. dna 3,8 cm

**Materijal:** keramika / **faktura:** fino pročišćena glina boje Munsell 7.5YR 7/4 (pink), bez vidljivih primjesa, premaz u potpunosti otpao.

**Literatura:** ovdje kat. br. 1.34 (vidi druge analogije).

**Provenijencija:** Isa

**Datacija:** druga polovica 2. – 1. st. pr. Kr.

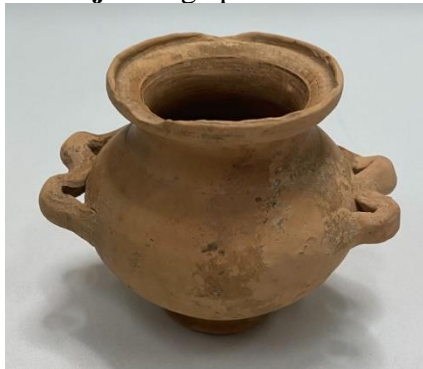

16.35 Poklopac, inv. br. AMS 73868, GH zbirka (terenska oznaka V-M/'79. 16/43)

**Opis:** gotovo cjelovito sačuvan diskoidalni poklopac, oštećen na obodu, tijelo se blago izdiže prema središnjoj ručki koja se neznatno širi prema vrhu.

**Dimenzije:** vis. 2 cm, pr. 5,4 cm, pr. ručke 2 cm

**Materijal:** keramika / **faktura:** fino pročišćena glina boje Munsell 7/4 (pink), bez vidljivih primjesa, bez premaza.

**Literatura:** ovdje kat. br. 3.30 (vidi druge analogije).

**Provenijencija:** Isa

**Datacija:** zadnja trećina 2. – 1. st. pr. Kr.



16.36 Poklopac, inv. br. AMS 73870, GH zbirka

**Opis:** oblik kao kat. br. 16.35.

**Dimenzije:** vis. 2 cm, pr. 5,25 cm, pr. ručke 1,75 cm

**Materijal:** keramika / **faktura:** fino pročišćena glina boje Munsell 10YR 7/4 (very pale brown), bez vidljivih primjesa.

**Literatura:** ovdje kat. br. 3.30 (vidi druge analogije); Ugarković 2019, I/2, str. 242, kat. br. 142.41, str. 264, kat. br. 150.36.

**Provenijencija:** Isa

**Datacija:** zadnja trećina 2. – 1. st. pr. Kr.



16.37 Poklopac, inv. br. AMS 73869, GH zbirka (terenska oznaka V-M/79. 16/43)

**Opis:** gotovo cjelovito sačuvani diskoidalni poklopac, oštećenje na obodu, tijelo se blago izdiže prema središnjoj ručki.

**Dimenzije:** vis. 2,7 cm, pr. 6,1 cm, pr. ručke 1,8 cm

**Materijal:** keramika / **faktura:** fino pročišćena glina boje Munsell 2.5Y 6/2 (light brownish gray), bez vidljivih primjesa / **premaz:** u potpunosti otpao vidljiv u tragovima boje Munsell GLEY 1 2.5/1 (black).

**Literatura:** ovdje kat. br. 1.41, 6.14 (vidi druge analogije).

**Provenijencija:** Isa

**Datacija:** zadnja trećina 2. – 1. st. pr. Kr.



16.38 Alka za pričvršćivanje strigila, inv. br. AMS 38722, AZI (terenska oznaka V-M/79. 16/12)

**Opis:** konzervirana alka za pričvršćivanje strigila, glatke površine, ovalnog presjeka s krajem koji završavaju u obliku stilizirane životinje, drugi kraj nedostaje.

**Dimenzije:** max. pr. 9,4 cm

**Materijal:** bronca

**Literatura:** ovdje kat. br. 5.48 (vidi druge analogije).

**Datacija:** 2. st. pr. Kr.



16.39 Ogledalo, inv. br. AMS 57951, GH zbirka (terenska oznaka V-M/'79. 16/13)

**Opis:** fragmentirano okruglo ogledalo s ulomkom drške koja na sebi ima vidljive urezane ukrase. Rubovi su oštećeni, slični kao ovdje kat. br. 6.26.

**Dimenzije:** pr. 7,2 cm; (ručka) dulj. 4,6 cm, šir. 1,4 cm

**Materijal:** bronca

**Literatura:** ovdje kat. br. 1. 43 (vidi druge analogije).

**Provenijencija:** nepoznata.

**Datacija:** helenističko razdoblje



16.40 Alka (prsten?), inv. br. AMS 38731, AZI (terenska oznaka V-M/'79. 16/33)

**Opis:** Cjelovito sačuvana alka (prsten?), romboidnog presjeka.

**Dimenzije:** pr. 1,8 cm

**Materijal:** bronca

**Literatura:** ovdje kat. br. 19.28, 25.7, 40.24, 50.48, 50.49 (vidi druge analogije);

Ugarković 2019, str. 166, sl. 219; Colivicchi 2002, str. 238, kat. br. 34.6, str. 252, kat. br. 38.4, str. 292, kat. br. 46.17, 46.18.

**Provenijencija:** nepoznata

**Datacija:** 2. st. pr. Kr. – 1. st. pr. Kr.



16.41 Projektil za praćku, inv. br. AMS 73873, GH zbirka (terenska oznaka V-M/'79. 16/50)

**Opis:** bikonični projektil za praćku (*glans*), obrađenih i zaglađenih ploha, četvrtaste baze.

**Dimenzije:** dulj. 3,35 cm, šir. 1,6 cm, tež. 9,90 g.

**Materijal:** kamen

**Literatura:** Völling 1990, str. 34-35, tip IIb.

**Provenijencija:** Isa?

**Datacija:** 2. – 1. st. pr. Kr.



16.42 Perla, inv. br. AMS 38730, AZI

**Opis:** neprozirna prstenasta perla plave boje.

**Dimenzije:** vis 0,5 cm, pr. 0,7 cm

**Materijal:** staklo

**Literatura:** ovdje kat. br. 39.9, 50.68; Radić, Borzić, Eterović Borzić 2017, str. 192-193, kat. br. 4/48.

**Provenijencija:** nepoznata.

**Datacija:** 2. – 1. st. pr. Kr.



#### **NALAZI IZ G-16/1979. KOJI NISU DOSTUPNI**

16.43 Ulomci strigila (terenska oznaka V-M/'79. 16/27)

Nije dostupan.

**GROBNICA 17/1979.**

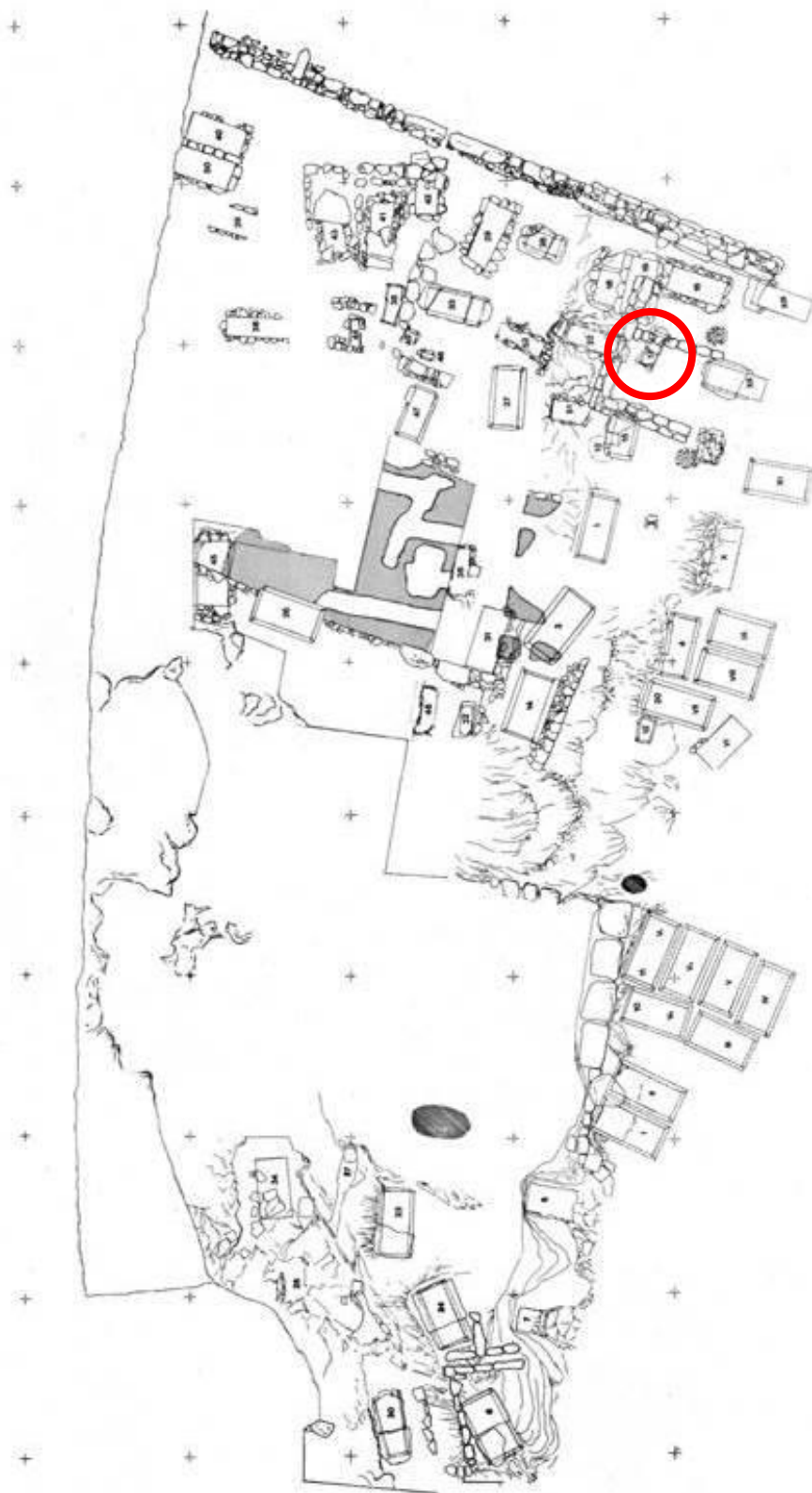

**Sl. 133** Položaj grobnice 16 na planu nekropole (prema Kirigin 1985.)

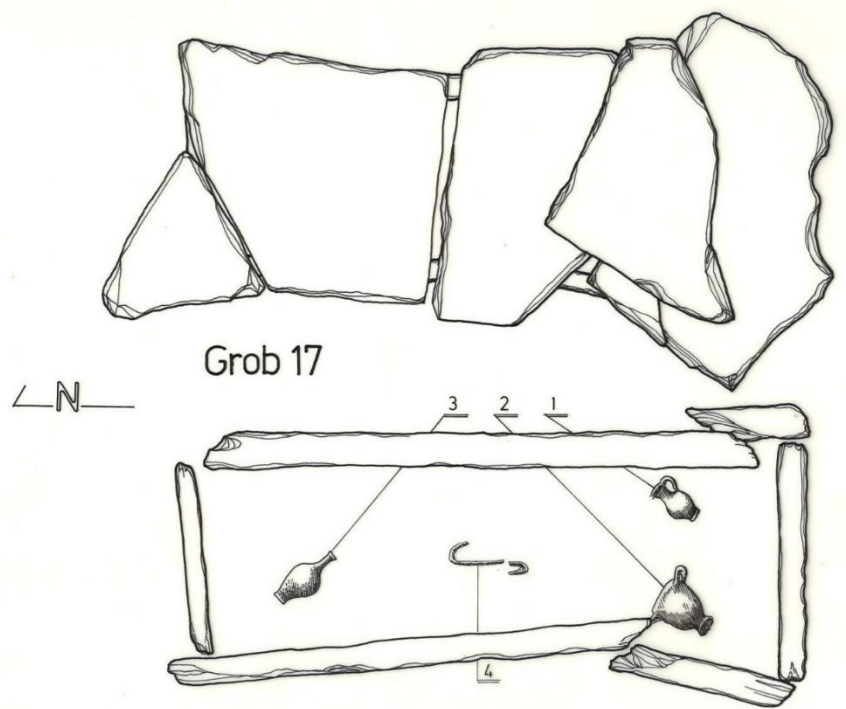

• VIS 1980 • LOK. MRTVILO • GROB 17 • R=1:10 • SKICA 19 • OKT./NOV. 1980. • SNIMIO NANI •

Sl. 134 Crtež grobnice 17 s naznačenim nalazima (autor: S. Stanković Nani, 1980.)



Sl. 135 Grobnica 17 prije otvaranja, pogled s južne strane (foto: arhiv AMS 1979., negativ 47R)



Sl. 136 Grobnica 17, poslije otvaranja, pogled s južne strane (foto: arhiv AMS 1979., negativ 49R)



Sl. 137 Pogled sa sjeverne strane na grobnicu 17, iza njega grobnica 15 povrh kojeg je zid 1. Desno od grobnice 17 je zid 3 (foto: arhiv AMS 1979., negativ 52R)



|   |
|---|
| <b>Datum otkrića:</b> 17. prosinca 1979.  |
| <b>Položaj:</b> zapadna strana igrališta, kvadrant 4C XXXXIV, 4D LVI  |
| <b>Usmjerenje:</b> S-J  |
| <b>Tip grobne arhitekture:</b> Cambi, Kirigin, Marin III; Čargo Ic; Ugarković Ib  |
| <b>Opis grobnice:</b> grobnica pravokutnog oblika sastavljena od 4 okomito postavljene ploče, nekoliko ravnih ploča pokrovnica nepravilnog oblika. Dno groba su dvije ploče koje padaju na sjeveru.   |
| <b>Dimenzije:</b> nepoznate   |
| <b>Stanje očuvanosti groba:</b> prazan, s malo zemlje   |
| <b>Način ukopa:</b> nepoznato   |
| <b>Broj, spol i dob pokojnika:</b> nepoznati  |
| <b>Položaj skeleta / lubanje:</b> nepoznat  |
| <b>Broj dokumentiranih predmeta:</b> 5 (4 keramička nalaza, 1 metalni)  |
| <b>Broj obrađenih predmeta:</b> 5   |
| <b>Komentar:</b> U Izvještaju iz 1980. g. Kirigin navodi da se grobnica 17 nalazi na dubini od 120 cm od visine zida 1. Navodi da je grobnica 17 na dubljem nivou od grobnice 15. Na površini groba, na dubini od 30 cm, pronađene su tri keramičke posude na sjevernoj strani groba, dok je na južnoj strani pronađen vretenasti unguentarij, a u plitkom sloju šljunka je pronađen strigil. U objavi Cambi, Kirigin, Marin dječji grob. |
| <b>Objava:</b> Cambi, Kirigin, Marin 1981a, str. 64, sl. 2, str. 64.  |
| <b>Datacija grobne cjeline:</b> prva polovica 3. st. pr. Kr.  |



Sl. 138 Keramički nalazi iz grobnice 17 (foto: Ž. Bačić)

## NALAZI IZ G-17/1979.

17.1 Vrč s ručkom, inv. br. AMS 58022, GH zbirka (terenska oznaka V-M/'79. 17/3)

**Opis:** sačuvan je cjeloviti vrč, kratkog vrata koji se širi prema blago izvučenom obodu i loptastom tijelu koje se sužava prema dnu. Dno je ravno. Trakasta ručka izduljenog presjeka spaja rame i u razini izljeva završava na obodu. Posuda je oslikana nespretno izvedenim debljim koncentričnim linijama smeđom bojom na ručki, vratu i trбуhu, a prema dnu je ukras kratkih linija.

**Dimenzije:** vis. 8,8 cm, pr. oboda 2,9 cm, pr. trбуha 5 cm, pr. dna 2,8 cm

**Materijal:** keramika / **faktura:** fino pročišćena glina boje Munsell 7.5YR 8/3 (pink), bez vidljivih primjesa.

**Analogije:** nema direktnih; (oblik, donekle) Morel 1981, str. 348, br. 5281c, T. 161. 5281c.

**Provenijencija:** nepoznata

**Datacija:** 3. st. pr. Kr.



17.2 Skif, inv. br. AMS 58012, GH zbirka (terenska oznaka V-M/'79. 17/1)

**Opis:** cjelovito sačuvan skif, okomitog oboda, poluloptastog, izduženog tijela, koje se spušta prema niskoj, diskoidalnoj stopi čiji je rub premazan. Dno je blago udubljeno. Potkovičaste ručke su vodoravne, blago zakošene put gore, polukružnog presjeka.

**Ukras:** s jedne strane slikani ukrasi započinju odmah ispod oboda, izvedeni su kombinacijom bijelih, crvenih i žutih vodoravnih linija, te bijelih kosih (motiv „nazubljene pile“) i točkastih linija. S druge strane ukras je u potpunosti otpao, a sastojao se od niza bijelih vodoravnih i točkastih linija vidljivih u negativu.

**Dimenzije:** vis. 8,4 cm, pr. oboda 6,6 cm, pr. trбуha 6,5 cm, pr. dna 3,1 cm

**Materijal:** keramika / **faktura:** fino pročišćena glina boje Munsell 7.5YR 7/4 (pink), bez vidljivih primjesa / **premaz:** sjajan, mjestimično izbljedio boje Munsell 10YR 2/1 (black)

**Analogije:** ovdje kat. br. 3.12 (vidi druge analogije).

**Provenijencija:** Canosa

**Atribucija:** *Gnathia* keramika, rana KKG.

**Datacija:** prva polovica 3. st. pr. Kr.



17.3 Unguentarij, inv. br. AMS 58020, GH zbirka (terenska oznaka V-M/'79. 17/2)

**Opis:** gotovo cjelovito sačuvan unguentarij, s oštećenjima na trokutastom obodu i cilindričnom vratu. Zdepasto tijelo izraženo je u ramenima, spušta se prema stožastoj stopi koja je brazdom odvojena od tijela. Nema noge, dno je ravno.

**Dimenzije:** vis. 12,9 cm, pr. oboda 1,95 cm, pr. trbuha 6,6 cm, pr. dna 2,3 cm

**Materijal:** keramika / **faktura:** fino pročišćena keramika boje Munsell 10YR 7/3 (very pale brown), bez vidljivih primjesa / **premaz:** mjestimično otpao, izbljedio do boje Munsell 10R 4/6 (red).

**Analogije:** (oblik, drugačija stopa) ovdje kat. br. 40.11; Graepler 1997, str. 97, tip 611/4; Delli Ponti 1996, str. 167, kat. br. 157-163.

**Provenijencija:** Apulija (Taras?)

**Datacija:** kraj 4. st. – početak 3. st. pr. Kr.



17.4 Strigil, b.b., GH zbirka (studijska grupa; terenska oznaka V-M/'79. 17/4)

**Opis:** neočišćena i nekonzervirana tri ulomka strigila, sačuvana su dva ulomka žlijeba i ulomak ručke (kao rukohvat?).

**Dimenzije:** (1. ulomak) dulj. 7,2 cm, šir. 3,2 cm; (2. ulomak) dulj. 6,2 cm, šir. 3,2 cm

**Materijal:** željezo

**Analogije:** ovdje kat. br. 3.33 (vidi druge analogije).

**Datacija:** 3. st. pr. Kr.



17.5 Školjke, GH zbirka (studijska grupa)

**Opis:** sačuvani u cjelosti kokica (*Columbella rustica*; Linnaeus, 1758) i ispisana povezača (*Mitrella scripta*, Linnaeus, 1758).



**GROBNICA 18/1979.**

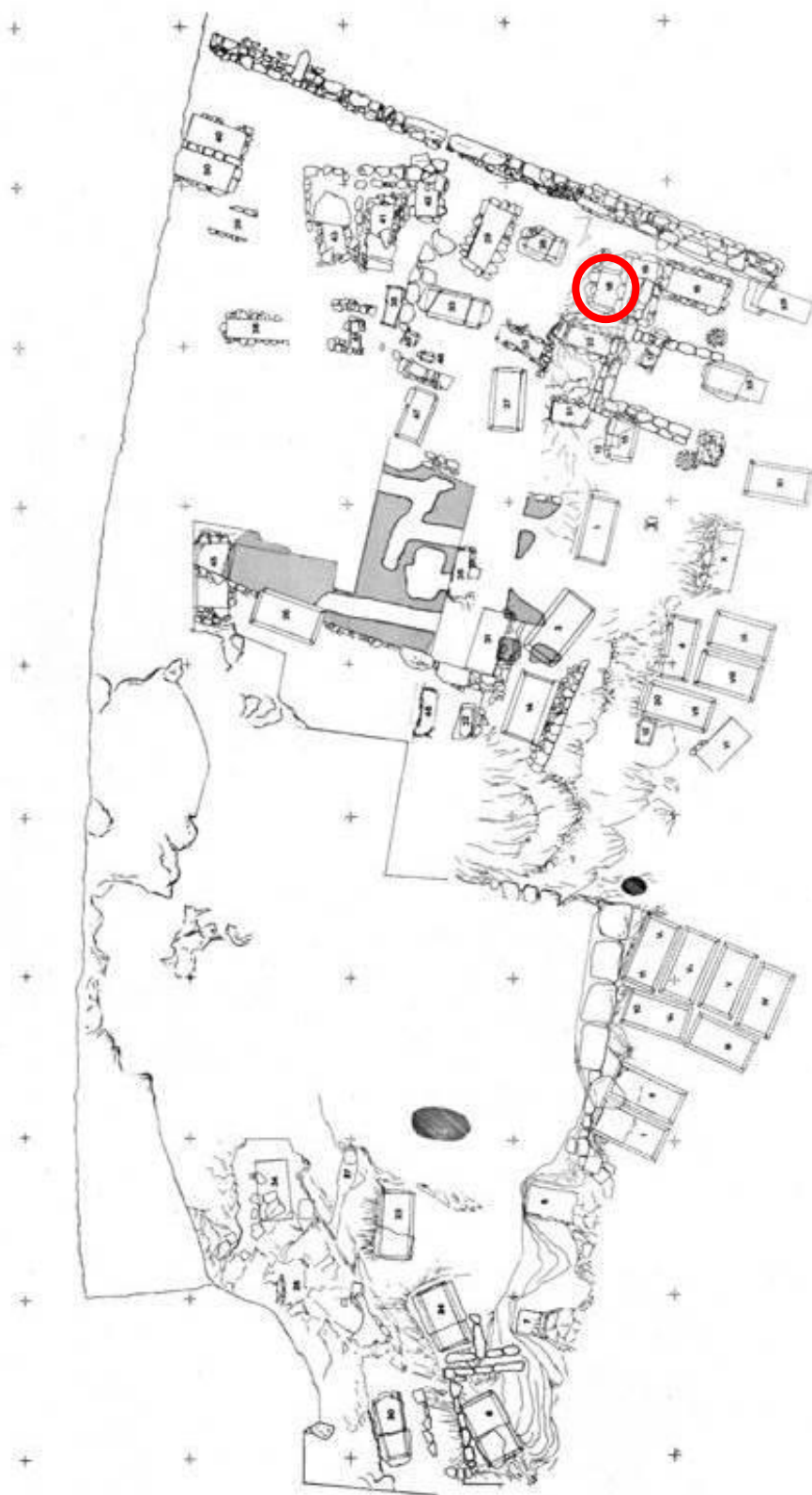

**Sl. 139** Položaj grobnice 18 na planu nekropole (prema Kirigin 1985.)



Sl. 140 Grobnica 18, pogled s istočne strane (foto: arhiv AMS, negativ 61R)



Sl. 141 Pogled s južne strane na grobove 18 i 19 (foto: arhiv AMS, negativ 60R)



Sl. 142 Pogled na profil i grobove 18 i 19 (foto: arhiva AMS, negativ 78R)



Sl. 143 Grobnice 16, 19, 18, pogled s istočne strane (foto: arhiv AMS, negativ 66R)

|  |
|--|
| <b>Datum otkrića:</b> 20. prosinca 1979.   |
| <b>Položaj:</b> zapadna strana igrališta, kvadrant 4C XLIV, 4D LVI   |
| <b>Usmjerenje:</b> S-J   |
| <b>Tip grobne arhitekture:</b> Cambi, Kirigin, Marin IV; Čargo IIIb, Ugarković IIIa  |
| <b>Opis grobnice:</b> grobnica pravokutnog oblika sastavljena od 2 okomito postavljene ploče na sjevernoj i južnoj stranici grobnice. Zapadna stranica grobnice je zidana od nekoliko kamenih blokova u redove, a istočna stranica grobnice je zid od grobnice 19. Nema ploča pokrovnica.  |
| <b>Dimenzije:</b> prema crtežu – vanjska dulj. 1,65 m, šir. 1,1 m, unutrašnja dulj. 1,1 m, šir. 0,55 m   |
| <b>Stanje očuvanosti groba:</b> ispremiješan, poremećen  |
| <b>Način ukopa:</b> inhumacija skeletnih ostataka  |
| <b>Broj, spol i dob pokojnika:</b> 3   |
| <b>Položaj skeleta / lubanje:</b> kosti ispremiješane, jedna lubanja je pronađena na istočnoj strani   |
| <b>Broj dokumentiranih predmeta:</b> 16 (14 keramičkih nalaza, 2 metalnih nalaza)  |
| <b>Broj obrađenih predmeta:</b> 10 (3 nedostupna)  |
| <b>Komentar:</b> U Izvještaju iz 1980. g. Kirigin navodi su zapadna i južna ploča grobnice 18 otkrivene 150 m od površine terena. Nadalje, navodi kako je zapadna strana grobnice viša za 35 cm od istočne strane grobnice, te da su keramički nalazi iz gornjeg otkopnog sloja izdvojeni zajedno s keramikom nađenom poviše grobnice 19. Kada se otkrila (definirala) grobnica 19, nalazi su odvajani. Iza groba, iz profila, na nešto dubljem nivou se nalazi sloj gareži. |
| <b>Objava:</b> Cambi, Kirigin, Marin 1981a, str. 64, sl. 2, str. 66.   |
| <b>Datacija grobne cjeline:</b> sredina 3. st. – 2. st. pr. Kr.  |

## KATALOG NALAZA IZ G-18/1979.

- 18.1 Pelika, inv. br. AMS 57975, GH zbirka (terenska oznaka V-M/'79. 18/2)
- Opis:** gotovo cjelovito sačuvana pelika, oštećenja na vodoravno izvučenom obodu, kratak vrat se širi u vrećasti trbuhu koji završava niskom profiliranom prstenastom stopom, dno je udubljeno. Ispod oboda trakaste ručke izduljenog presjeka sa središnjim rebrom.
- Ukras:** otpao, vidljivi trag crvene linije. Pojas gustih kanelura, ispod obje ručke je urezan X.
- Dimenzije:** vis. 18 cm, pr. oboda 6,8 cm, pr. trbuha 10,3 cm, pr. dna 6,7 cm, šir. ručke 2,1 cm
- Materijal:** keramika / **faktura:** fino pročišćena glina boje Munsell 7.5YR 7/4 (pink), bez vidljivih primjesa / **premaz:** većinom otpao, zajedno s ukasom, mjestimično izbljedio od boje Munsell 5YR 2.5/1 (black) do 2.5YR 5/6 (red)
- Literatura:** (oblik) ovdje kat. br. 3.10 (vidi druge analogije).
- Provenijencija:** Canosa? / Isa?
- Atribucija:** *Gnathia* keramika, KKG / isejska *Gnathia* keramika, tip Miše A
- Datacija:** sredina 3. st. pr. Kr.





18.2 Vrč, inv. br. AMS 58010, GH zbirka (terenska oznaka V-M/'79. 18/3)

**Opis:** slijepljeni ulomci vrča sa širokom trakastom ručkom koja spaja rame posude s izljevom. Široki vrat širi se prema blago srolikom tijelu koje se blago sužava prema prstenastoj stopi. Dno je ravno. Nedostaju obod i dijelovi tijela.

**Dimenzije:** vis., 21,5 cm, šir. vrata 7,3 cm, pr. trbuha 17 cm, pr. dna 8,4 cm, šir. ručke 3,3 cm.

**Materijal:** keramika / **faktura:** pročišćena glina boje Munsell 5YR 6/6 (reddish yellow) sa sitnim primjesama – bijela zrnca u strukturi, bez premaza.

**Literatura:** nema direktnih analogija, oblikom donekle *chous* Rotroff 2006a, str. 69, T. 1. 1-5.

**Provenijencija:** Isa?

**Datacija:** sredina 3. – 2. st. pr. Kr.



18.3 Vrč s ručkom, inv. br. AMS 57977, GH zbirka (terenska oznaka V-M/'79. 18/4)

**Opis:** gotovo cjelovito sačuvan vrč s jednom ručkom, identičan kao i ovdje kat. br. 13.4.

**Dimenzije:** vis. 10 cm, pr. oboda 4,5 cm, pr. trbuha 6,3 cm, pr. dna 3,1 cm, šir. ručke 0,95 cm

**Materijal:** keramika / **faktura:** fino pročišćena glina boje Munsell 7.5YR 7/4 (pink), bez vidljivih primjesa / **premaz:** sjajni, mjestimično otpao boje Munsell 5YR 2.5/1 (black)

**Literatura:** ovdje kat. br. 13.4 (vidi druge analogije)

**Provenijencija:** Isa

**Datacija:** 2. – 1. st. pr. Kr.



18.4 Vrč s izljevom, inv. br. AMS 57979, GH zbirka (terenska oznaka V-M/'79. 18/7)

**Opis:** oštećen vrč s izljevom, nedostaje dio okomito uzdignutog oboda, nedostaje ručka. Vrat se širi prema obodu i tijelu posude, na prijelazu vrata i ramena je prsten. Unutar posude je sito s pet perforacija. Tijelo je naglašeno u donjem dijelu, prstenasta stopa, dno je udubljeno s blago istaknutim središnjim ispupčenjem.

**Dimenzije:** vis. 14,5 cm, pr. oboda 8 cm, pr. trbuha 11,8 cm, pr. dna 7,2 cm, šir. izljeva 1,6 cm

**Materijal:** keramika / **faktura:** fino pročišćena glina boje Munsell 7.5YR 7/4 (pink), bez vidljivih primjesa / **premaz:** većinom otpao i izbljedio boje Munsell 7.5YR 3/2 (dark brown)

**Literatura:** Kirigin 2008, str. 97, kat. br. 56; (oblik) Borzić 2017, str. 182-183, kat. br. 45/4/7; Radić, Borzić 2017a, str. 314, sl. 5; Bralić *et al.* 2022, str. 35.

**Provenijencija:** srednja Dalmacija (Isa? / Resnik?)

**Datacija:** 3.-1. st. pr. Kr.



18.5 Kantar, inv. br. AMS 57980, GH zbirka (terenska oznaka V-M/'79. 18/6)

**Opis:** gotovo cjelovito sačuvani bikonični kantar, nedostaju okomito postavljene ručke polukružnog presjeka. Tijelo bikoničnog profila u donjoj trećini posude, prestenasta stopa, dno je udubljeno s blago istaknutim središnjim ispupčenjem. Brazda ispod oboda, te iznad bikoniteta.

**Dimenzije:** vis. 10,2 cm, pr. oboda 7 cm, pr. trbuha 9,7 cm, pr. dna 4,6 cm

**Materijal:** keramika / **faktura:** fino pročišćena glina boje Munsell 7.5YR 6/4 (light

brown), bez vidljivih primjesa / **premaz:** sačuvan mjestimično, većinom otpao i izbledio od boje Munsell 5YR 2.5/1 (black) do boje Munsell 10R 5/6 (red)

**Literatura:** (ovdje, ulomak ručke) kat. br. 7.5, 51.3; Ugarković 2019, I/2, str. 226, kat. br. 141.2-141.3, CP 24-25; (rt Ploča) Šešelj 2010, str. 140-146, kat. br. 1-14 (vidi drugu literaturu); Borzić 2017, str. 152-153, kat. br. 1/1; Šešelj 2021, str. 133, 149, sl. 2; De Mitri 2016, str. 31, sl. 9.

**Provenijencija:** srednja Dalmacija (Isa?)

**Datacija:** 2. st. pr. Kr.



18.6 Zdjela, inv. br. AMS 52034, 57991, GH zbirka (terenska oznaka V-M/'79. 18/11)

**Opis:** cjelovito sačuvana (*echinus*) zdjela, slijepljena, blaga oštećenja na obodu, obod blago zaobljen prema unutra, prstenasta stopa, dno je udubljeno. Stopa i pojas iznad nisu premazani.

**Dimenzije:** vis. 3,5 cm, pr. oboda 8,85 cm, pr. dna 3,7 cm

**Materijal:** keramika / **faktura:** fino pročišćena glina boje Munsell 5YR 6/6 (reddish yellow), bez vidljivih primjesa / **premaz:** sjajan, relativno dobro sačuvan boje Munsell 5YR 2,5/1 (black).

**Literatura:** ovdje kat. br. 21.3, 40.10; James 2018, str. 173-176, kat. br. 141-170, T. 20; Rotroff 1997, T. 75-77.

**Provenijencija:** nepoznata

**Datacija:** 3. – 2. st. pr. Kr.



18.7 Zdjelica, inv. br. AMS 57978, GH zbirka (terenska oznaka V-M/'79. 18/5)

**Opis:** gotovo cjelovito sačuvana zdjelica, oštećenja na obodu čiji je rub vanjske strane izvučen prema dolje, poluloptasto tijelo, prstenasta stopa, dno je udubljeno sa središnjim ispupčenjem.

**Dimenzije:** vis. 4 cm, pr. oboda 8,4 cm, pr. dna 3,65 cm

**Materijal:** keramika / **faktura:** fino pročišćena glina boje Munsell 7.5 7/4 (pink), bez

vidljivih primjesa / **premaz:** većinom otpao, mjestimično sačuvan i izbledio od boje Munsell 7.5YR 2.5/1 (black) do boje Munsell 10R 5/8 (red).

**Literatura:** ovdje kat. br. 1.18, 34.6; Čargo 2010a, str. 145, kat. br. 27; Ugarković 2019, I/2, str. 235, kat. br. 142.20; Babić, Kirigin, Paraman 2020, str. 49, T. 4. 10; (sivopremazana) Čargo 2010a, str. 144, kat. br. 26; Ugarković 2019, I/2, str. 189, kat. br. 81.7, SP 27.

**Provenijencija:** Isa

**Datacija:** zadnja trećina 2. – 1. st. pr. Kr.



18.8 Unguentarij, inv. br. AMS 57976, GH zbirka (terenska oznaka V-M/'79. 18/1)

**Opis:** gotovo cjelovito sačuvan vretenasti unguentarij, dugog cilindričnog vrata koji završava četvrtasto zadebljanim obodom. Nedostaje dio vrata, oboda i trbuha. Tijelo je usko i ovalno, noga kratka završava plitkom stožastom stopom, dno je ravno. Tragovi tamnog premaza na obodu i vratu.

**Dimenzije:** vis. 22,6 cm, pr. oboda 2,7 cm, pr. trbuha 6 cm, pr. dna 3,2 cm

**Materijal:** keramika / **faktura:** fino pročišćena glina boje Munsell 5YR 6/6 (reddish yellow), bez vidljivih primjesa / **premaz:** samo na vratu, većinom otpao i izbledio boje Munsell 5YR 3/1 (very dark gray)

**Literatura:** Ugarković 2019, I/2, str. 238, kat. br. 142.29, UNG 34.

**Provenijencija:** Isa?

**Datacija:** kasno 2. st. – 1. st. pr. Kr.



18.9 Ulomak čaše, inv. br. AMS 57998, GH zbirka (terenska oznaka V-M/'79. 18/9)

**Opis:** ulomak tijela čaše s reljefnim ukrasima, površina je jako istrošena pa je teško razaznati motive (dupin, listovi paprati?)

**Dimenzije:** dulj. 5,3 cm, šir. 5.1 cm

**Materijal:** keramika / **faktura:** fino pročišćena glina boje Munsell 2.5Y 6/1 (gray), vidljivi tragovi tamnog premaza koji je u potpunosti otpao.

ovdje kat. br. 23.21, 28.2; (krater) 46.8; (Isa) Čargo 2021k, str. 214-215, kat. br. 15-19; (Sikuli) Kamenjarin 2017, str. 18-37, kat. br. 5-43; Čargo, Kamenjarin 2020; (Tragurij) Ugarković, Paraman 2020; (rt Ploča) Šešelj 2010, str. 151-169, kat. br. 1-36.

**Provenijencija:** Isa

**Datacija:** kasno 2. – 1. st. pr. Kr.



18.10 Ulomak oboda vrča s jednom ručkom, inv. br. AMS 57988, GH zbirka (terenska oznaka V-M/'79. 18/10)

**Opis:** ulomak oboda vrča s jednom ručkom, oblika ovdje kat. br. 18.3

**Dimenzije:** pr. oboda 4 cm, šir. 2,5 cm

**Materijal:** keramika / **faktura:** fino pročišćena glina boje Munsell 7.5YR 7/4 (pink) bez vidljivih primjesa / **premaz:** sjajan, relativno dobro sačuvan boje Munsell 7.5YR 3/1 (very dark gray)

**Literatura:** ovdje kat. br. 18.3 (vidi druge analogije).

**Provenijencija:** Isa

**Datacija:** 2. – 1. st. pr. Kr.



#### **NALAZI IZ G-18/1979. KOJI NISU DOSTUPNI**

18.11 Ulomak strigila (terenska oznaka V-M/'79. 18/19)  
Nije dostupan.

18.12 Ulomak strigila (terenska oznaka V-M/'79. 18/20)  
Nije dostupan.

18.13 Ulomak čavla (terenska oznaka V-M/'79. 18/16)  
Nije dostupan.

**GROBNICA 19/1979.**

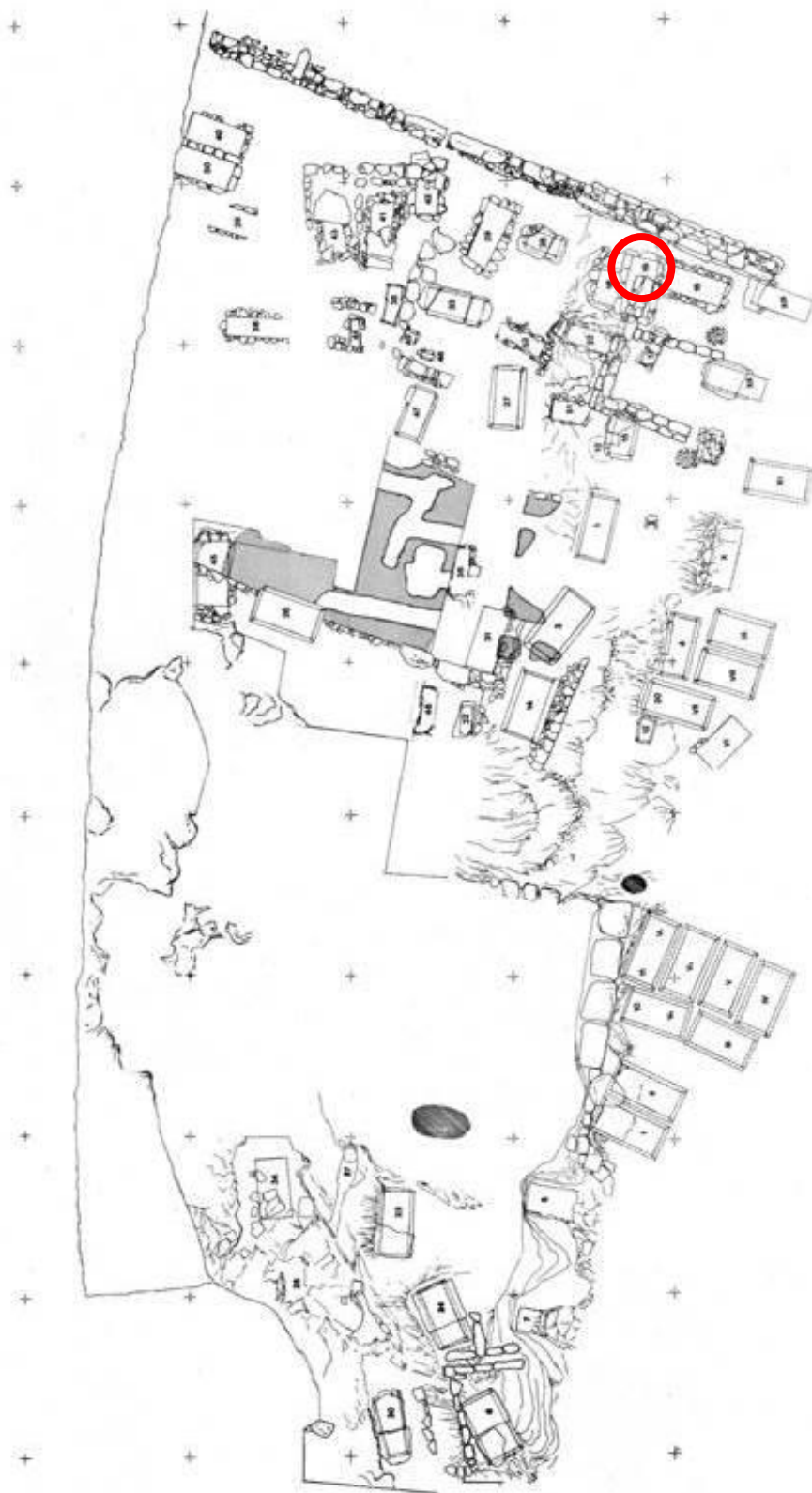

**Sl. 144** Položaj grobnice 19 na planu nekropole (prema Kirigin 1985.)

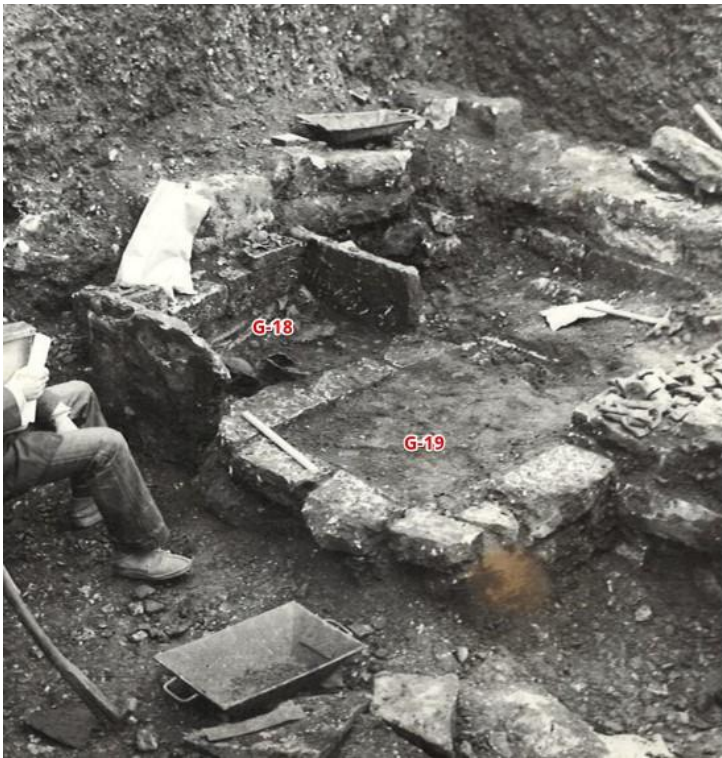

Sl. 145 Pogled s južne strane na grobove 18 i 19 (foto: arhiv AMS, negativ 60R)



Sl. 146 Pogled na profil i grobove 18 i 19 (foto: arhiva AMS, negativ 78R)



Sl. 147 Grobnice 16, 19, 18, pogled s istočne strane (foto: arhiv AMS, negativ 66R)

|   |
|---|
| <b>Datum otkrića:</b> 20. prosinca 1979.  |
| <b>Položaj:</b> zapadna strana igrališta, kvadrant 4C XLIV, 5C XLV, 4D LVI, 5D LVII   |
| <b>Usmjerenje:</b> S-J  |
| <b>Tip grobne arhitekture:</b> Cambi, Kirigin, Marin II; Čargo IIa, Ugarković IIa   |
| <b>Opis grobnice:</b> grobnica pravokutnog oblika zidana od jednog vodoravnog i jednog okomitog reda pravilnih kamenih blokova. Zapadna stranica grobnice je zidana od nekoliko kamenih blokova u redove, koja je ujedno i zid od grobnice 18. Nema ploča pokrovnica. Dno grobnice je prekriveno šljunkom.                        |
| <b>Dimenzije:</b> prema crtežu – vanjska dulj. 2,3 m, šir. 1,35 m, unutrašnja dulj. 1,8 m, šir. 0,9 m   |
| <b>Stanje očuvanosti groba:</b> ispremiješan, poremećen   |
| <b>Način ukopa:</b> inhumacija skeletnih ostataka   |
| <b>Broj, spol i dob pokojnika:</b> 3 (iz terenske dokumentacije)– prema Živku Mikiću, iz grupe fragmentiranih i dislociranih kostiju izdvojene su 4 individue:<br>A – robustan muškarac, do 30 god.<br>B – robustan muškarac, preko 45 god.<br>C – muškarac umjerene građe, oko 40 god.<br>D – žena umjerene građe, preko 45 god. |
| <b>Položaj skeleta / lubanje:</b> kosti ispremiješane i dislocirane, jedna lubanja je pronađena na sredini grobnice, a druga na zapadnoj strani groba, prema sjevernom uglu. U južnom dijelu grobnice pronađeni su ostatci kralježnice u pravcu S-J, a uz istočnu stranu su nađene kosti šake.                                    |
| <b>Broj dokumentiranih predmeta:</b> 33 (26 keramičkih nalaza, 7 metalnih nalaza)   |
| <b>Broj obrađenih predmeta:</b> 28 (5 nedostupnih)  |



**Komentar:** U Izvještaju iz 1980. g. Kirigin navodi da je grobnica 19 veća od grobnice 18, te da je zapadni zid grobnice djelomično dijeli s grobnicom 16, a istočni zid grobnice dijeli s grobnicom 18. Prethodno je navedeno da su keramički nalazi iz gornjeg otkopnog sloja u grobnici 18 izdvojeni zajedno s keramikom nađenom poviše grobnice 19. Kada se otkrila (definirala) grobnica 19, nalazi su odvajani. Najveći broj posuda pronađen je ispod samog nivo sjevernog zida. U prvom sloju su kosti dvaju pokojnika poremećene, a u drugom sloju na dubini od 15-30 cm nađeni su metalni predmeti za koje se smatra da su pripadali trećem ukopu čiji su ostaci kralježnice pronađeni u smjeru S-J.

**Objava:** Cambi, Kirigin, Marin 1981a, str. 64-65, sl. 2.

**Datacija grobne cjeline:** druga polovica 3. – 2. st. pr. Kr.

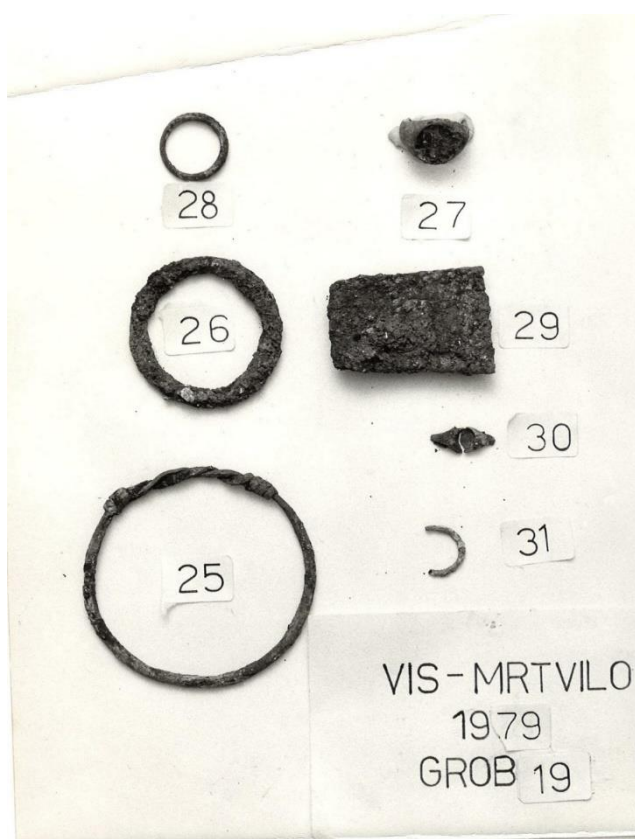

Sl. 148 Metalni nalazi iz grobnice 19 (foto: Ž. Bačić)

#### NALAZI IZ G-19/1979.

19.1 Enohoja, inv. br. AMS 63327, GH zbirka (terenska oznaka V-M/79. 19/14)

**Opis:** cjelovito sačuvana enohoja, široki trolisni izljev sužava se prema uskom, dugom vratu, vrećasto tijelo koje završava profiliranom stožastom stopom. motiv dupina u negativu vidljiv u metopi

**Dimenzije:** vis. 29 cm, pr. trbuha 17 cm, pr. dna 6,7 cm, šir. ručke 1,6 cm

**Materijal:** keramika / **faktura:** fino pročišćena glina boje Munsell 7.5YR 7/4 (pink) / **premaz:** relativno dobro sačuvan, mjestimice otpao i izbljedio boje Munsell 7.5YR 2.5/1 (black)

**Literatura:** ovdje kat. br. 5.1 (vidi druge analogije); Ugarković 2019, I/2, str. 142, kat. br. 220.2, GN 20;

**Provenijencija:** Isa

**Atribucija:** isejska *Gnathia* keramika, tip Miše B1.

**Datacija:** druga polovica 3. – 2. st. pr. Kr.



19.2 Enohoja, inv. br. AMS 63322, 58394, GH zbirka (terenska oznaka V-M/'79. 19/4)

**Opis:** gotovo cjelovito sačuvana enohoja, fragmentirana. Sroliko tijelo, dugi vrat širi se prema masivnom trolisnom izljevu. Trakasta ručka izduženog presjeka s istaknutim središnjim rebrom nadvisuje izljev, okomito se spušta na njega. Vidljiva su dva prstena na prijelazu vrata i ramena, te brazda ispod ramena posude i korijena ručke. Kratka noga završava sa stožastom stopom, iznad koje je prsten. Dno je ravno, pa udubljeno. Oslikani ukras nije sačuvan, ali dvije paralelne vodoravne linije oslikane bijelom bojom su vidljive na ramenu posude, ispod brazde.

**Dimenzije:** vis. 22,5 cm, pr. trbuha 10 cm, pr. dna 5,7 cm, šir. ručke 2,2 cm

**Materijal:** keramika / **faktura:** fino pročišćena glina boje Munsell 7.5YR 7/4 (pink), bez vidljivih primjesa / **premaz:** izbljedio boje Munsell 7.5YR 4/1 (dark gray)

**Literatura:** R8.1; Ugarković 2019, I/2, str. 255, kat. br. 150.7, KHS 3; Čargo 2010a, str. 111, kat. br. 1; (oblik) ovdje kat. br. 16.1 (vidi druge analogije),

**Provenijencija:** Isa

**Atribucija:** zadnja trećina 2. – 1. st. pr. Kr.



19.3 Stolna amfora, inv. br. AMS 63323, GH zbirka (terenska oznaka V-M/'79. 19/13)

**Opis:** cjelovito sačuvana stolna amfora srcolikog tijela, dugog vrata s ljevkastom izvučenim obodom. Dvije trakaste okomite ručke izduljenog presjeka spajaju vrat i rame, na vrhovima imaju po jedan čvor. Srcoliko tijelo sužava se prema kratkoj nozi koja završava profiliranom stožastom stopom iznad koje je prsten, dno je udubljeno i profilirano. Stopa i pojas iznad nisu premazani.

**Ukras:** s jedne strane u potpunosti otpao, s druge strane vidljive su na vratu dvije paralelne oslikane koncentrične linije u negativu vidljive su na vratu, iznad pojasa s kanelurama u negativu je vidljiv motiv „zubne pile“ u bijeloj boji. Pojas s gustim okomitim kanelurama omeđen je dvjema vodoravnim koncentričnim kanelurama na ramenu posude i na nozi posude.

**Dimenzije:** vis. 19,8 cm, pr. oboda 6,7 cm, pr. trbuha 11 cm, pr. dna 6 cm, šir. ručke 1,95 cm

**Materijal:** keramika / **faktura:** fino pročišćena glina boje Munsell 7.5YR 7/4 (pink), bez vidljivih primjesa / **premaz:** otpao i izbljedio od boje Munsell 7.5YR 2.5/1 (black) do boje Munsell 2.5YR 5/6 (red)

**Literatura:** (oblik) ovdje kat. br. 14.7, 40.2; Miše 2015, str. 139-141, kat. br. 144-146; Kirigin 1990a, str. 29, sl. a.

**Provenijencija:** Isa

**Datacija:** zadnja trećina 2. – 1. st. pr. Kr.



19.4 Ulomak vrča s jednom ručkom, inv. br. AMS 58486, GH zbirka (terenska oznaka V-M/'79. 19/33)

**Opis:** sačuvan je donji dio vrča s jednom ručkom, ulomak izduženog ovalnog tijela, naglašenog u donjem dijelu koje se sužava prema stožastoj stopi, dno je ravno. Vide se tragovi tamnog premaza na tijelu.

**Dimenzije:** vis. 4 cm, šir. 5,3 cm, pr. dna 3,5 cm

**Materijal:** keramika / **faktura:** fino pročišćena glina boje Munsell 7.5YR 7/4 (pink), bez vidljivih primjesa / **premaz:** izbljedio i mjestimično otpao boje Munsell 7.5YR 3/2 (dark brown).

**Literatura:** ovdje kat. br. 13.4 (vidi druge analogije).

**Provenijencija:** Isa

**Datacija:** 2. – 1. st. pr. Kr.



19.5 Skif, inv. br. AMS 58533, GH zbirka (terenska oznaka V-M/'79. 19/35)

**Opis:** gotovo cjelovito sačuvan skif, blaga oštećenja na obodu, slijepljen, kraćeg, kruškolikog tijela istaknutijeg S-profila sužava se prema višoj nozi koja završava širokom, profiliranom stožastom stopom. Stopa i pojas iznad nisu premazani, dno je udubljeno. Obod je blago izvijen prema van, ispod njega su vodoravno postavljene potkovičaste ručke polukružnog presjeka.

**Ukras:** u potpunosti otpao, pojas s gustim okomitim kanelurama odvojen je od ukrasa na vratu s dvije vodoravne kanelure premazane crvenom bojom.

**Dimenzije:** vis. 7,8 cm, pr. oboda 6,45 cm, pr. trbuha 7,5 cm, pr. dna 4,3 cm, deblj. ručke 0,7 cm

**Materijal:** keramika / **faktura:** fino pročišćena glina boje Munsell 10YR 8/3 (very pale brown), bez vidljivih primjesa / **premaz:** otpao i izbljedio boje Munsell 10YR 3/1 (very dark gray)

**Literatura:** ovdje kat. br. 5.11 (vidi druge analogije).

**Provenijencija:** Isa

**Atribucija:** isejska *Gnathia* keramika, tip Miše A2

**Datacija:** kraj 3. st. – 2. st. pr. Kr.



19.6 Skif, inv. br. AMS 58289, GH zbirka (terenska oznaka V-M/'79. 19/20)

**Opis:** gotovo cjelovito sačuvan skif, slijepljen, nedostaje dio ručke. Tijelo S-profila naglašeno je u donjem dijelu, dvije vodoravne ručke ovalnog presjeka. Na vratu dvije brazde. Profilirana stožasta stopa, dno je udubljeno. Noga i stopa nisu premazane.

**Dimenzije:** vis. 12,1 cm, pr. oboda 6,75 cm, pr. trbuha 7,1 cm, pr. dna 4,3 cm, deblj. ručke 0,5 cm

**Materijal:** keramika / **faktura:** fino pročišćena glina boje Munsell 7.5YR 7/4 (pink), bez vidljivih primjesa / **premaz:** mjestimično otpao boje Munsell 7.5YR 2.5/1 (black).

**Literatura:** (oblik) ovdje kat. br. 14.11 (vidi druge analogije).

**Provenijencija:** Isa

**Datacija:** druga polovica 2. st. pr. Kr. – 1. st. pr. Kr.



19.7 Unguentarij, inv. br. AMS 58291, GH zbirka (terenska oznaka V-M/79. 19/3)

**Opis:** gotovo cjelovito sačuvan vretenasti unguentarij, oštećenja na dugom, cilindričnom vratu i prstenastom obodu. Usko vretenasto tijelo spušta se na nisku nogu koja završava plitkom stožastom stopom, dno je ravno. Tamni premaz na obodu i vratu, vide se tragovi cijedenja boje.

**Dimenzije:** vis. 24,5 cm, pr. oboda 2,9 cm, pr. trbuha 7,2 cm, pr. dna 3,5 cm

**Materijal:** keramika / **faktura:** fino pročišćena glina boje Munsell 7.5YR 6/4 (light brown), sa sitnim vidljivim primjesama – bijelim zrcima u strukturi / **premaz:** otpao i izbljedio boje Munsell 2.5Y 2.5/1 (black)

**Literatura:** Ugarković 2019, I/2, str. 239, kat. br. 142.33, UNG 64.

**Provenijencija:** Isa?

**Datacija:** 2. st. – prva polovica 1. st. pr. Kr.



19.8 Vretenasti unguentarij, inv. br. AMS 63329, GH zbirka (terenska oznaka V-M/79. 19/1)

**Opis:** cjelovito sačuvan vretenasti unguentarij, slijepljen. Izduljeni cilindrični vrat, nemarno izveden, nakošen, završava četvrtasto zadebljanim obodom. Tijelo je

naglašeno u ramenu sužava se prema dugoj nozi koja završava prstenastom stopom, dno je blago udubljeno. Na obodu i vratru tragovi crvenog premaza.

**Dimenzije:** vis. 25 cm, pr. oboda 3,1 cm, pr. trbuha 7,7 cm, pr. dna 3,6 cm

**Materijal:** keramika / **faktura:** fino pročišćena glina boje Munsell 7.5YR 6/6 (reddish yellow) / **premaz:** u tragovima vidljiv ispod oboda boje Munsell 2.5YR 5/6 (red)

**Literatura:** (oblik) ovdje kat. br. 5.26, 19.9; Ugarković 2019, I/2, str. 151, kat. br. 28.12, UNG 19.

**Provenijencija:** Isa?

**Datacija:** zadnja trećina 2. st. pr. Kr.



19.9 Unguentarij, inv. br. AMS 63328, GH zbirka (terenska oznaka V-M/'79. 19/5)

**Opis:** ovdje kat. br. 19.8, pravilno izveden izduljeni vrat, završava trokutastim obodom.

**Dimenzije:** vis. 29,3 cm, pr. oboda 4 cm, pr. trbuha 10 cm, pr. dna 4,5 cm

**Materijal:** keramika / **faktura:** fino pročišćena glina boje Munsell 7.5YR 7/6 (reddish yellow)

**Literatura:** (oblik) ovdje kat. br. 5.26, 19.8; Ugarković 2019, I/2, str. 151, kat. br. 28.12, UNG 19.

**Provenijencija:** Isa?

**Datacija:** zadnja trećina 2. st. pr. Kr.



19.10 Unguentarij, inv. br. AMS 63333, GH zbirka (terenska oznaka V-M/'79. 19/6)

**Opis:** ovdje kat. br. 16.16.

**Dimenzije:** vis. 14,3 cm, pr. oboda 2,4 cm, pr. trbuha 3,7 cm, pr. dna 2,1 cm

**Materijal:** keramika / **faktura:** fino pročišćena glina boje Munsell 7.5YR 6/4 (light brown), sa sitnim vidljivim primjesama – bijelim i sjajnim zrcima u strukturi /

**premaz:** gotovo potpuno otpao i izbljedio boje Munsell 7.5 3/14 (very dark gray)

**Literatura:** ovdje kat. br. 16.16 (vidi druge analogije)

**Provenijencija:** Isa?

**Datacija prema tipologiji:** zadnja trećina 2. st. – 1. st. pr. Kr.



19.11 Unguentarij, inv. br. AMS 63331, GH zbirka (terenska oznaka V-M/'79. 19/9)

**Opis:** cjelovito sačuvan vretenasti unguentarij, slijepljen u dva dijela, kuglastog tijela, dugog vrata s obodom trokutastog presjeka. Duga noga završava stožastom stopom, dno blago udubljeno. Na obodu i vratu vidljivi tragovi tamnog premaza.

**Dimenzije:** vis. 16,5 cm, pr. oboda 2,35 cm, pr. trbuha 5,4 cm, pr. dna 2,2 cm

**Materijal:** keramika / **faktura:** fino pročišćena glina boje Munsell 7.5YR 7/6 (reddish yellow), bez vidljivih primjesa / **premaz:** izbljedio i otpao boje Munsell 58YR 3/1 (very dark gray).

**Literatura:** ovdje kat. br. 5.27 (vidi druge analogije)

**Provenijencija:** južna Italija (Taras)? / Isa?

**Datacija:** zadnja trećina 3. st. – 2. st. pr. Kr.



19.12 Unguentarij, inv. br. AMS 63335, GH zbirka (terenska oznaka V-M/79. 19/10; 19/15)

**Opis:** ovdje kat. br. 1.21 (vidi druge analogije), nedostaje dio cilindričnog vrata i trokutastog oboda. Dno je nepravilno, pa posuda ne može samostalno stajati.

**Dimenzije:** vis. 26,4 cm, pr. oboda 3,9 cm, pr. trbuha 6,25 cm, pr. dna 3,2 cm

**Materijal:** keramika / **faktura:** fino pročišćena glina boje Munsell 7.5YR 5/3 (brown), sa sitnim vidljivim primjesama - bijelim zrcima u strukturi, bez premaza.

**Literatura:** ovdje kat. br. 1.21 (vidi druge analogije)

**Provenijencija:** Isa? / Apulija? / egejsko područje?

**Datacija:** kasno 2. st. pr. Kr. – 1. st. pr. Kr.



19.13 Unguentarij, inv. br. AMS 58464, GH zbirka (terenska oznaka V-M/79. 19/34)

**Opis:** cjelovito sačuvan vretenasti unguentarij, ovdje kat. br. 19.12.

**Dimenzije:** vis. 19 cm, pr. oboda 2,7 cm, pr. trbuha 3,6 cm, pr. dna 2,2 cm

**Materijal:** keramika / **faktura:** fino pročišćena glina boje Munsell 7.5YR 5/2 (brown) s vidljivim primjesama – bijelim zrcima u strukturi.

**Literatura:** ovdje kat. br. 19.12. (vidi druge analogije)

**Provenijencija:** Isa? / Apulija? / egejsko područje?

**Datacija:** kasno 2. st. pr. Kr. – 1. st. pr. Kr.





19.14 Unguentarij, inv. br. AMS 63332, GH zbirka (terenska oznaka V-M/79. 19/11)

**Opis:** ovdje kat. br. 1.25, četvrtasto zadebljani obod.

**Dimenzije:** vis. 12,5 cm, pr. oboda 2,5 cm, pr. trbuha 3,5 cm, pr. dna 2,3 cm

**Materijal:** keramika / **faktura:** fino pročišćena glina boje Munsell 10YR 7/4 (very pale brown), bez vidljivih primjesa / **premaz:** potpuno otpao, vidljiv u tragovima ispod oboda i na vratu, izbljedio boje Munsell 10YR 3/1 (very dark gray)

**Literatura:** ovdje kat. br. 1.25 (vidi druge analogije)

**Provenijencija:** Isa?

**Datacija:** 2. st. – prva polovica 1. st. pr. Kr.



19.15 Unguentarij, inv. br. AMS 63330, GH zbirka (terenska oznaka V-M/79. 19/12)

**Opis:** ovdje kat. br. 19.10, nedostaje dio oboda.

**Dimenzije:** vis. 16,5 cm, pr. oboda 2,7 cm, pr. trbuha 4,2 cm, pr. dna 2,5 cm

**Materijal:** keramika / **faktura:** fino pročišćena glina boje Munsell 5YR 6/6 (reddish yellow), bez vidljivih primjesa / **premaz:** većinom otpao i izbljedio boje Munsell 5YR 2.5/1 (black)

**Literatura:** ovdje kat. br. 19.10 (vidi druge analogije)

**Provenijencija:** Isa?

**Datacija prema tipologiji:** zadnja trećina 2. st. – 1. st. pr. Kr.



19.16 Unguentarij, inv. br. AMS 58469, GH zbirka (terenska oznaka V-M/79. 19/16)

**Opis:** djelomično sačuvan vretenasti unguentarij, nedostaju cilindrični vrat i obod. Tijelo je naglašeno u ramenu sužava se prema dugoj nozi koja završava prstenastom stopom, dno je blago udubljeno. Na obodu i vratu tragovi tamnog premaza.

**Dimenzije:** vis. 26 cm, pr. trbuha 9,2 cm, pr. dna 3,1 cm

**Materijal:** keramika / **faktura:** fino pročišćena glina boje Munsell 7.5YR 6/6 (pink), bez vidljivih primjesa / **premaz:** blago izbledio boje Munsell 10YR 2/1 (black)

**Literatura:** ovdje kat. br. 19.8, 19.9 (vidi druge analogije).

**Provenijencija:** Isa?

**Datacija:** zadnja trećina 2. st. pr. Kr.



19.17 Unguentarij, inv. br. AMS 58462, GH zbirka (terenska oznaka V-M/79. 19/17)

**Opis:** ovdje kat. br. 19.14, prstenasti obod, tragovi crvenog premaza vidljivi na cilindričnom vratu.

**Dimenzije:** vis. 17,5 cm, pr. oboda 2,9 cm, pr. trbuha 4,7 cm, pr. noge 2,2 cm

**Materijal:** keramika / **faktura:** fino pročišćena glina boje Munsell 7.5 7/6 (reddish yellow) / **premaz:** vidljiv u tragovima na vratu, izbledio boje Munsell 2.5YR 5/6 (red)

**Literatura:** ovdje kat. br. 19.14. (vidi druge analogije)

**Provenijencija:** Isa?

**Datacija:** 2. st. – prva polovica 1. st. pr. Kr.



19.18 Unguentarij, inv. br. AMS 58466, GH zbirka (terenska oznaka V-M/'79. 19/18)

**Opis:** ovdje kat. br. 19.17.

**Dimenzije:** vis. 12 cm, pr. oboda 2,2 cm, pr. trbuha 3,5 cm, pr. dna 2 cm

**Materijal:** keramika / **faktura:** fino pročišćena glina boje Munsell 10YR 7/4 (very pale brown), bez vidljivih primjesa / **premaz:** u potpunosti otpao, izbljedio i vidljiv u tragovima na obodu i vratu boje Munsell 2.5YR 4/6 (red)

**Literatura:** ovdje kat. br. 19.17 (vidi druge analogije)

**Provenijencija:** Isa?

**Datacija:** 2. st. – prva polovica 1. st. pr. Kr.



19.19 Unguentarij, inv. br. AMS 58470, GH zbirka (terenska oznaka V-M/'79. 19/21)

**Opis:** ovdje kat. br. 19.17.

**Dimenzije:** vis. 12,4 cm, pr. oboda 2,15 cm, pr. trbuha 3,5 cm, pr. dna 2,05 cm

**Materijal:** keramika / **faktura:** fino pročišćena glina boje Munsell 10YR 7/4 (very pale brown), sa sitnim vidljivim primjesama – bijelim i sjajnim zrcima u strukturi / **premaz:** vidljiv u tragovima na vratu, izbljedio boje Munsell 2.5 YR 4/6 (red)

**Literatura:** ovdje kat. br. 19.17 (vidi druge analogije).

**Provenijencija:** Isa?

**Datacija:** 2. st. – prva polovica 1. st. pr. Kr.



19.20 Unguentarij, inv. br. AMS 58475, GH zbirka (terenska oznaka V-M/79. 19/24)  
**Opis:** ovdje kat. br. 19.7, četvrtasto zadebljani obod, tragovi crvenog premaza na obodu i cilindričnom vratu.

**Dimenzije:** vis. 15,5 cm, pr. oboda 2,3 cm, pr. trbuha 3,7 cm, pr. dna 2,15 cm

**Materijal:** keramika / **faktura:** fino pročišćena glina boje Munsell 7.5YR 7/6 (reddish yellow), bez vidljivih primjesa / **premaz:** potpuno izbljedio, sačuvan u tragovima ispod oboda boje Munsell 2.5YR 5/6 (red)

**Literatura:** ovdje kat. br. 19.7 (vidi druge analogije).

**Provenijencija:** Isa?

**Datacija:** 2. st. – prva polovica 1. st. pr. Kr.



19.21 Unguentarij, inv. br. AMS 58478, GH zbirka (terenska oznaka V-M/79. 19/35)

**Opis:** vretenasti unguentarij, nedostaje dio cilindričnog vrata s obodom. Usko vretenasto tijelo sužava se prema kratkoj nozi koja završava u kontinuitetu sa stožastom stopom, dno je ravno. Tragovi tamnog premaza vide se na tijelu i stopi.

**Dimenzije:** vis. 9,6 cm, pr. trbuha 3,45 cm, pr.dna 2,15 cm

**Materijal:** keramika / **faktura:** fino pročišćena glina boje Munsell 5YR 6/6 (reddish yellow), bez vidljivih primjesa

**Literatura:** ovdje kat. br. 19.20 (vidi druge analogije)

**Provenijencija:** Isa?

**Datacija:** 2. st. – prva polovica 1. st. pr. Kr.



19.22 Unguentarij, inv. br. AMS 58461, GH zbirka (terenska oznaka V-M/'79. 19/19)

**Opis:** djelomično sačuvan vretenasti unguentarij, nedostaje dio cilindričnog vrata i oboda. Vretenasto tijelo sužava se prema kratkoj nozi i u kontinuitetu završava sa stožastom stopom, dno je ravno.

**Dimenzije:** vis. 18 cm, pr. trbuha 5,9 cm, pr. dna ,2 cm

**Materijal:** keramika / **faktura:** fino pročišćena glina boje Munsell 2.5Y 7/3 (pale brown)

**Literatura:** ovdje kat. br. 1.20 (vidi druge analogije).

**Provenijencija:** Isa?

**Datacija:** zadnja trećina 2. st. - 1. st. pr. Kr.



19.23 Stamnoidna piksida s poklopcem, inv. br. AMS 63324, GH zbirka (terenska oznaka V-M/'79. 19/2)

**Opis:** cjelovito sačuvana stamnoidna piksida s poklopcem, blago bikoničnog tijela, oštećena, dno je nemarno izvedeno. Oblik isti kao ovdje kat. br. 14.20. Oslikani ukras je u potpunosti otpao. Diskoidalni oštećeni poklopac, blago se izdiže prema središnjoj cilindričnoj ručki.

**Dimenzije:** vis. 8,4 cm, pr. oboda 7,1 cm, pr. trbuha 8,4 cm; (poklopac) vis. 2,1 cm, pr. 5,8 cm, pr. ručke 1,7 cm

**Materijal:** keramika / **faktura:** fino pročišćena glina boje Munsell 7.5YR 7/4 (pink), bez vidljivih primjesa, bez premaza.

**Literatura:** ovdje kat. br. 14.20 (vidi druge analogije).

**Provenijencija:** Isa

**Datacija:** zadnja trećina 2. – 1. st. pr. Kr.



19.24 Bikonična piksida, inv. br. AMS 63326, GH zbirka (terenska oznaka V-M/'79. 19/7)

**Opis:** cjelovito sačuvana bikonična piksida, zravanjenog i koso izvučenog oboda. Oblik sličan ovdje kat. br. 19.23. Oslikani ukras je u potpunosti otpao, vidljive su u negativu koncentrične vodoravne linije i motiv „nazubljene pile“.

**Dimenzije:** vis. 7,7 cm, pr. oboda 6,6 cm, pr. trbuha 9,3 cm, pr. dna 4,7 cm

**Materijal:** keramika / **faktura:** fino pročišćena glina boje Munsell 7.5YR 7/4 (pink), bez vidljivih primjesa, bez premaza.

**Literatura:** ovdje kat. br. 19.23 (vidi druge analogije).

**Provenijencija:** Isa

**Datacija:** zadnja trećina 2. – 1. st. pr. Kr.



19.25 Stamnoidna piksida s poklopcem, inv. br. AMS 63325, GH zbirka (terenska oznaka V-M/'79. 19/8)

**Opis:** cjelovito sačuvana stamnoidna piksida s poklopcem, ovdje kao kat. br. 19.23. Diskoidalni poklopac sa središnje izdignutom cilindričnom ručkom je bio premazan tamnom bojom. Obod, ručke i tijelo posude bili su oslikani ukrasima (niz okomitih linija, motiv „nazubljene linije“, linije različite debljine, cik-cak valovnica) oslikanih tamnosmeđom bojom, koji su većinom otpali ili su izbljedili.

**Dimenzije:** vis. 8,2 cm, pr. oboda 6 cm, pr. trbuha 7,9 cm, pr. dna 3,6 cm; (poklopac) vis. 2,4 cm, pr. 4,8 cm, pr. ručke 1,6 cm

**Materijal:** keramika / **faktura:** fino pročišćena glina boje Munsell 7.5YR 7/4 (pink), bez vidljivih primjesa, bez premaza.

**Provenijencija:** Isa

**Datacija:** zadnja trećina 2. – 1. st. pr. Kr.



19.26 Poklopac, inv. br. AMS 58483, GH zbirka (terenska oznaka V-M/'79. 19/22)

**Opis:** cjelovito sačuvan diskoidalni poklopac, tijelo se blago izdiže prema središnjoj ručki koja se neznatno širi prema vrhu.

**Dimenzije:** vis. 2,7 cm, pr. 5,7 cm, pr. ručke 1,5 cm

**Materijal:** keramika / **faktura:** fino pročišćena glina boje Munsell 7.5YR 7/4 (pink), bez vidljivih primjesa.

**Literatura:** ovdje kat. br. 3.30 (vidi druge analogije).

**Provenijencija:** Isa

**Datacija:** zadnja trećina 2. – 1. st. pr. Kr.



19.27 Lucerna, inv. br. AMS 58206, GH zbirka (terenska oznaka V-M/'79. 19/32)

**Opis:** sačuvana je cjelovita lucerna, trakasta ručka izduljenog presjeka, visoko uzdignuta okomito pada na disk. Tijelo u obliku lepeze, maleni disk s otvorom za ulje, obrubljen je kružnicom. Izduljeni nos lagano se uzdiže i završava lukom. Veći otvor za fitilj je nepravilnog okruglog oblika. Niska prstenasta stopa, dno je blago udubljeno, neukrašena, čitava je premazana.

**Dimenzije:** vis. (s ručkom) 4,65 cm, vis. 2.2 cm, dulj. 10,8 cm, šir. 6,1 cm, šir. ručke 1,6 cm

**Materijal:** keramika / **faktura:** fino pročišćena glina boje Munsell 2.5Y 6/2 (light brownish gray), bez vidljivih primjesa / **premaz:** otpao i izbledio boje Munsell 10YR 2/1 (black).

**Literatura:** (oblik) ovdje kat. br. R8.5, R8.6 (vidi druge analogije).

**Provenijencija:** nepoznata istočnosredozemna radionica?

**Datacija:** 2. – 1. st. pr. Kr.



19.28 Alka, inv. br. AMS 58488, GH zbirka (terenska oznaka V-M/'79. 19/26)

**Opis:** cjelovito sačuvana alka, kružnog presjeka.

**Dimenzije:** pr. 4,7 cm, deblj. 0,3 cm

**Materijal:** bronca

**Literatura:** (manjih dimenzija) ovdje kat. br. 16.40 (vidi druge analogije); Ugarković 2019, str. 166, sl. 219.

**Provenijencija:** nepoznata.

**Datacija:** 2. st. pr. Kr.



#### **NALAZI IZ G-19/1979. KOJI NISU DOSTUPNI**

19.29 Ulomak strigila (terenska oznaka V-M/'79. 19/28)

Nije dostupan.

19.30 Prsten (terenska oznaka V-M/'79. 19/27)

Nije dostupan.

19.31 Prsten (terenska oznaka V-M/'79. 19/28)

Nije dostupan.

19.32 Prsten (terenska oznaka V-M/'79. 19/30)

Nije dostupan.

19.33 Ulomci prstena (terenska oznaka V-M/'79. 19/31)

Nije dostupan.



**GROBNICA 20/1976. = GROBNICA VII/1955.**

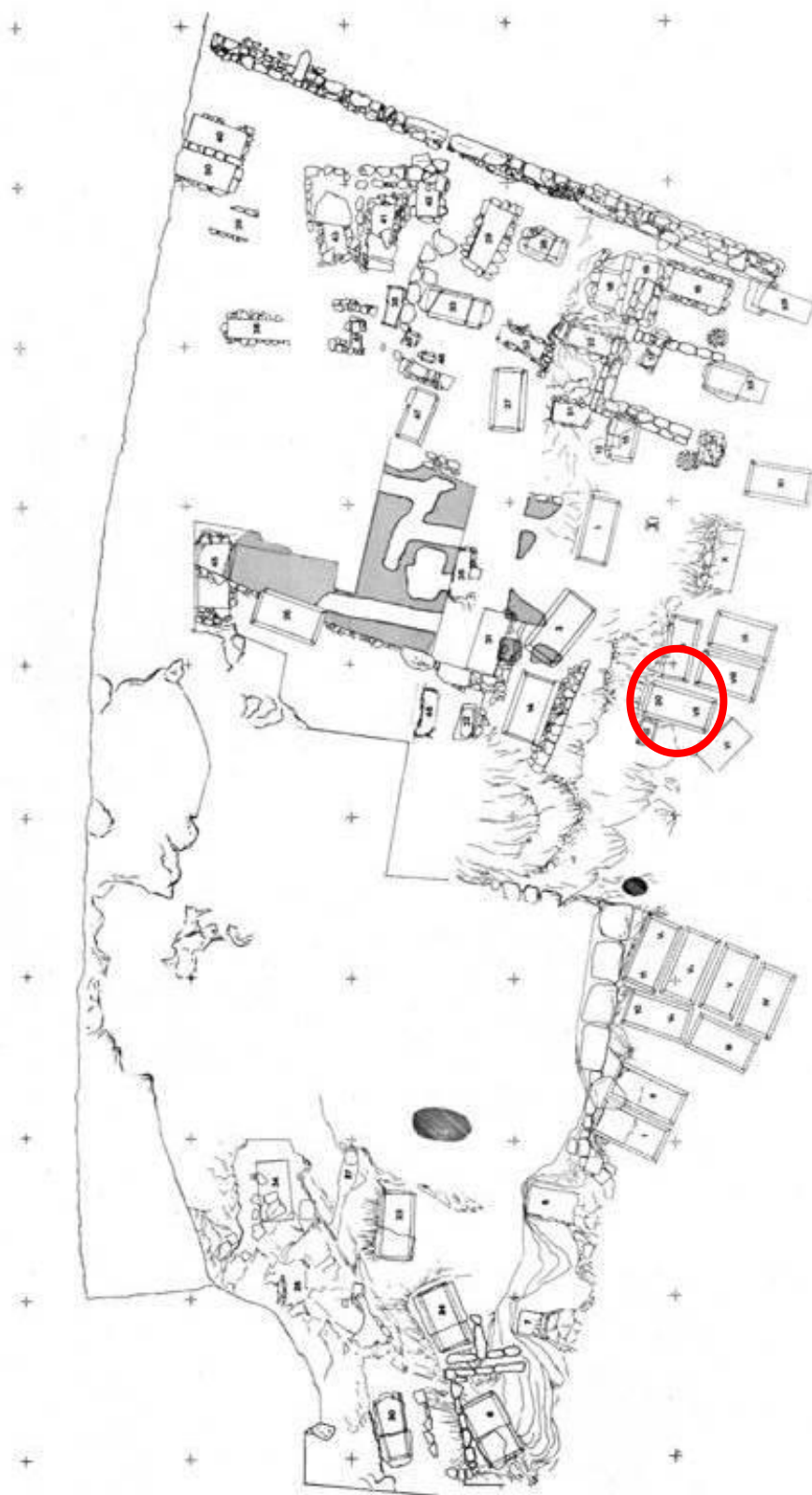

**Sl. 149** Položaj grobnice 20 na planu nekropole (prema Kirigin 1985.)

|   |
|---|
| <b>Datum otkrića:</b> 11.-23. prosinca 1979. (grobnica VII, travanj 1955.)  |
| <b>Položaj:</b> zapadna strana igrališta, kvadrant 2C XLII, 2D LIV  |
| <b>Usmjerenje:</b> I-Z  |
| <b>Tip grobne arhitekture:</b> Cambi, Kirigin, Marin I; Čargo Ia; Ugarković Ia  |
| <b>Opis grobnice:</b> grobnica pravokutnog oblika od četiri okomite kamene ploče. Na rubovima duljih, nasuprotnih ploča se nalaze žljebovi za uglavljivanje ploče pokrovnice. Nedostaje ploča pokrovnica (ili više njih).   |
| <b>Dimenzije:</b> (unutrašnjost) dulj. 190 cm, šir. 0,90 cm   |
| <b>Stanje očuvanosti grobnica:</b> uništena, opljačkana   |
| <b>Način ukopa:</b> nepoznat  |
| <b>Broj, spol i dob pokojnika:</b> nepoznati  |
| <b>Položaj skeleta / lubanje:</b> nepoznat  |
| <b>Broj dokumentiranih predmeta:</b> 0  |
| <b>Komentar:</b> U Izvještaju 1980. g. Kirigin navodi kako je grobnica konzervirana 1979. g. Konzervirane su bočne strane i zapadna, a istočna je podignuta tijekom iskopavanja 1955., kako navodi Čargo u objavi. Nadalje, navodi kako nema nikakvih podataka o broju pokojnika ni predmeta. |
| <b>Objava:</b> Cambi, Kirigin, Marin 1981a, str. 64, sl. 2; Čargo 2010a, str. 202.  |
| <b>Datacija grobne cjeline:</b> nepoznata   |

**GROBNICA 21/1980.**

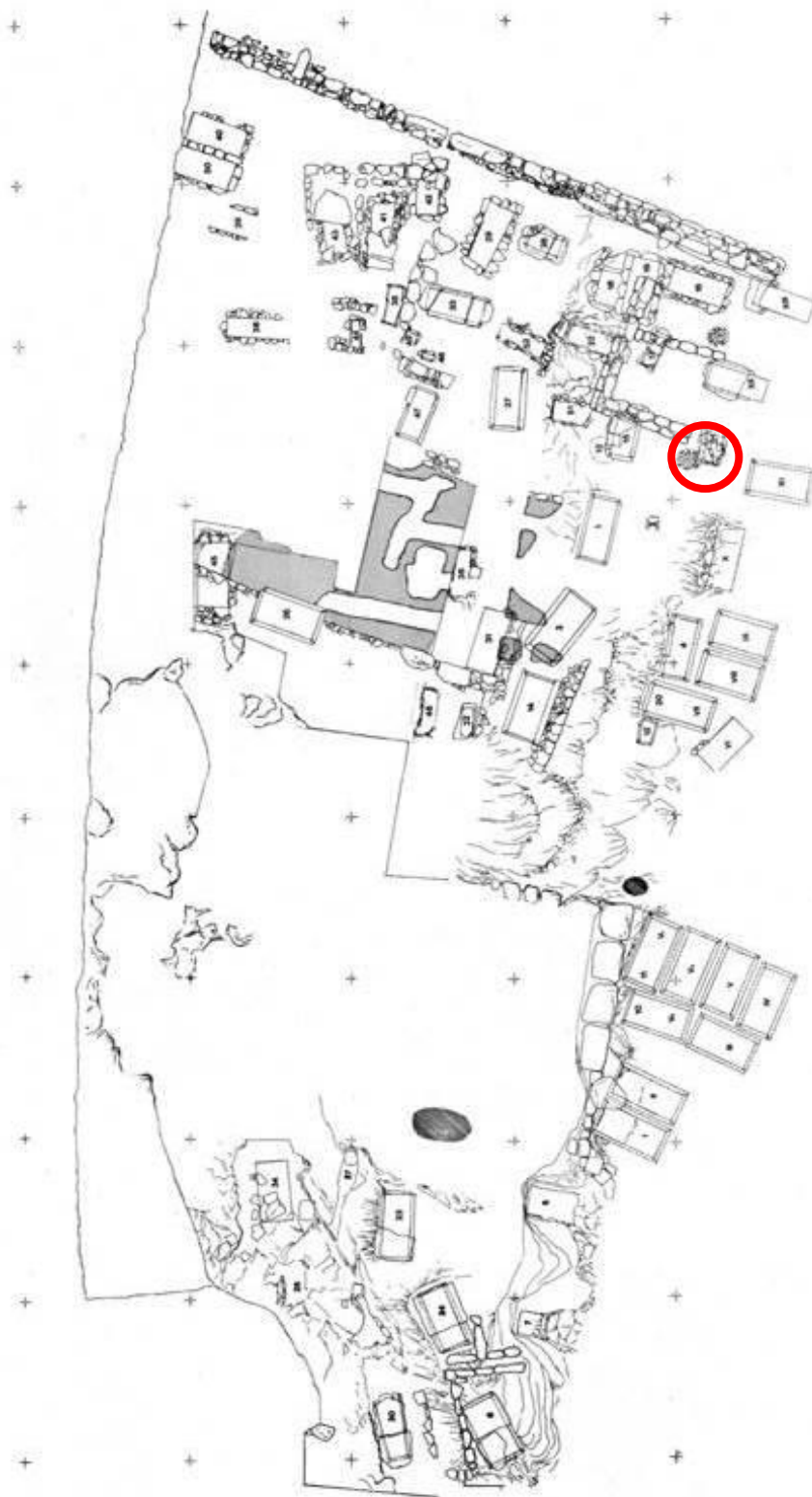

**Sl. 150** Položaj grobnice 21 na planu nekropole (prema Kirigin 1985.)

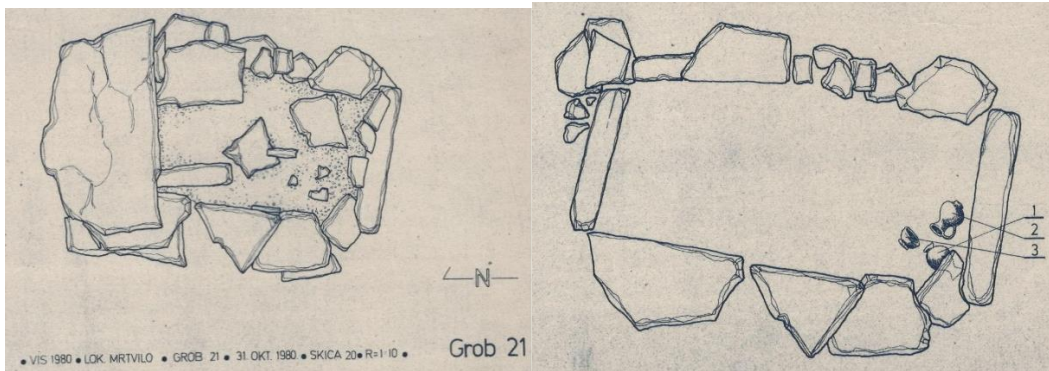

Sl. 151 G-21 prije i poslije otvaranja, s naznačenim nalazima (autor: S. Stanković Nani, 1980.)



Sl. 152 Pogled na grobnicu 21 sa zapada k istoku (foto: arhiv AMS 1980., negativ 376\_148L)



Sl. 153 Grobnica 21 sa zapadne strane prema istoku (foto: arhiv AMS 1980., negativ 378\_150L)



Sl. 154 Nalazi u grobnici 21 (foto: arhiv AMS 1980., negativ 293\_211R)

|   |
|---|
| <b>Datum otkrića:</b> 31. listopada 1980.   |
| <b>Položaj:</b> zapadna strana igrališta, kvadranti LIV i LV  |
| <b>Usmjerenje:</b> S-J  |
| <b>Tip grobne arhitekture:</b> Cambi, Kirigin, Marin III; Čargo IIIb; Ugarković IIIa dječji   |
| <b>Opis grobnice:</b> po jedna nepravilna ploča na sjevernoj i južnoj stranici groba, dok su zapadne i istočne stranice zidane u suhozidu u nepravilnim redovima. Pokrov su činile nepravilne ploče, vezane glinom. Grobnica je ležala na živcu, a jugozapadna strana na hrpi usitnjenih školjki (volaka – vidi Komentar).  |
| <b>Dimenzije:</b> prema crtežu – vanjska dulj. 1,2 m, šir. 0,85 m, unutrašnja dulj. 0,9 m, šir. 0,45 m  |
| <b>Stanje očuvanosti grobnica:</b> grobnica nije bila hermetički zatvorena  |
| <b>Način ukopa:</b> nepoznat  |
| <b>Broj, spol i dob pokojnika:</b> nepoznati  |
| <b>Položaj skeleta / lubanje:</b> nisu sačuvane kosti   |
| <b>Broj dokumentiranih predmeta:</b> 3 (3 keramička nalaza)   |
| <b>Broj obrađenih predmeta:</b> 3   |
| <b>Komentar:</b> U terenskom dnevniku iz 1980. g. Kirigin navodi kako su posude nađene na dubini od 30 cm od površine grobnice na jugozapadnom uglu. Također navodi da je nađeno još ulomaka keramike koji su mogli dospjeti naknadno, obzirom da grobnica nije bila hermetički zatvorena. Kirigin zaključuje da je riječ o dječjem grobu, obzirom na veličinu grobne arhitekture. Nadalje navodi kako je poklopac ove grobnice (kao i pokrovi za grobnice XII/1955., XIII/1955., 3/1976., 6/1976., 12/1979., 15/1979., 17/1979.) bio vezan glinom za osnovu groba, smatrajući da je to vjerojatno slučaj i s ostalim grobnicama, ali su pronađene bez pokrova. Podaci o hrpi usitnjenih školjki na JZ strani grobnice nalazimo u Objavi, kao i podatak da je grobnica pronađena bez kostiju. |
| <b>Objava:</b> Kirigin, Marin 1985, str. 46-48, sl. 1, 3; Kirigin, Marin 1988, str. 129-130, T. 19, 21.   |
| <b>Datacija grobne cjeline:</b> 3. st. pr. Kr.  |

## KATALOG NALAZA IZ G-21/1980.

21.1 Vrč s ručkom, inv. br. AMS 51993 (terenska inv. oznaka V-M/'80. 21/1)

**Opis:** cjelovito sačuvan vrč s jednom ručkom zaobljenog tijela, naglašenog po sredini trbuha. Vrat se širi prema jednostavnom, ljevkastom obodu. Trakasta ručka, ovalnog presjeka, u ravnini oboda, spušta se na rame posude. Niska prstenasta stopa, dno je ravno. Stopa i dno nisu premazani, vidljivi tragovi cijedenja premaza prema stopi.

**Dimenzije:** vis. 11 cm, pr. oboda 4,4 cm, pr. trbuha 7,2 cm, pr. dna 3,6 cm

**Materijal:** keramika / **faktura:** fino pročišćena glina boje Munsell 7.5YR 7/4 (pink), bez vidljivih primjesa / **premaz:** otpao i izbledio boje Munsell 7.5YR 2.5/1 (black).

**Objava:** Kirigin, Marin 1985, str. 46, kat. br. 1, str. 48, sl. 3. 1; Kirigin, Marin 1988, str. 130, kat. br. 1, T. 21. 1.

**Analogije:** ovdje kat. br. 15.2 (vidi druge analogije), 35.4.

**Provenijencija:** Isa?

**Datacija:** 3. st. pr. Kr.

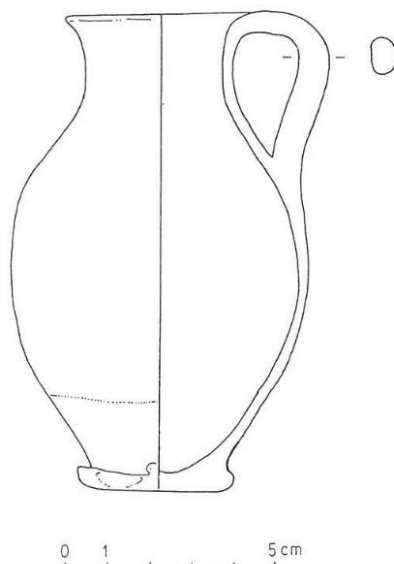
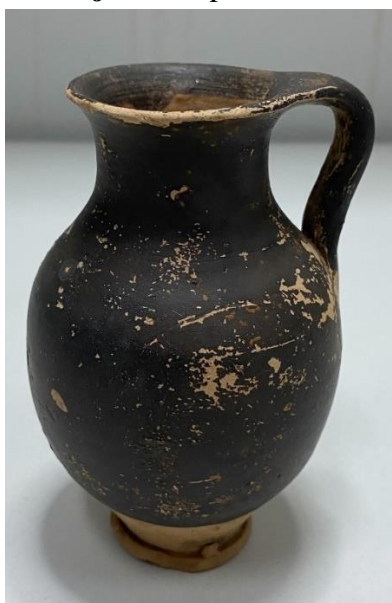

21.2 Vrč s ručkom, inv. br. AMS 52002 (terenska inv. oznaka V-M/'80. 21/2)

**Opis:** gotovo cjelovito sačuvan vrč s jednom ručkom, oblik sličan kao ovdje kat. br.

21.1, Trakasta ručka polukružnog presjeka, u ravnini oboda, blago ga uzvisuje, spušta se na rame posude. Stožasta stopa, dno je ravno. Stopa i dno nisu premazani.

**Dimenzije:** vis. 9,8 cm, pr. trbuha 6,3 cm, pr. dna 3,3 cm

**Materijal:** keramika / **faktura:** fino pročišćena glina boje Munsell 10YR 7/4 (very pale brown), bez vidljivih primjesa / **premaz:** otpao i izbledio boje Munsell 7.5YR 2.5/1 (black).

**Objava:** Kirigin, Marin 1985, str. 46, kat. br. 2, str. 48, sl. 3. 2; Kirigin, Marin 1988, str. 130, kat. br. 2, T. 21. 2.

**Analogije:** ovdje kat. br. 21.1 (vidi druge analogije).

**Provenijencija:** Isa? / Far?

**Datacija:** 3. st. pr. Kr.

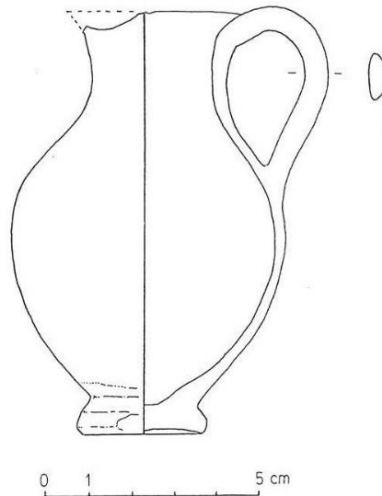

21.3 Zdjelica (soljenka), inv. br. AMS 51998 (terenska inv. oznaka V-M/'80. 21/3)

**Opis:** zdjelica (soljenka) poluloptastog oblika, oboda blago izvrnutog prema unutra, prstenasta stopa, dno je udubljeno.

**Dimenzije:** vis. 4 cm, pr. oboda 7,1 cm, pr. dna 3,2 cm

**Materijal:** keramika / **faktura:** fino pročišćena glina boje Munsell 10YR 7/4 (very pale brown), bez vidljivih primjesa / **premaz:** otpao i izbljedio boje Munsell 10YR 2/1 (black).

**Objava:** Kirigin, Marin 1985, str. 46, kat. br. 3, str. 48, sl. 3. 3; Kirigin, Marin 1988, str. 130, kat. br. 3, T. 21. 3.

**Analogije:** Ugarković 2019, I/2, str. 20, kat. br. 9.2, CP 64; str. 50, kat. br. 90.11-90.12, CP 65-CP 66; Miše 2005, str. 37, kat. br. 20, sl. 12. 3 (vidi druge analogije); James 2018, str. 173-176, kat. br. 141-170, T. 20; Yntema 2001, str. 162-163, br. 258-260; Hempel 2001, str. 245, T. 14. form 624.4-5.

**Provenijencija:** nepoznata.

**Datacija:** sredina 3. – 2. st. pr. Kr.

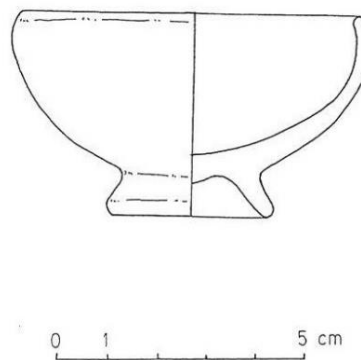

**GROBNICA 22/1980.**

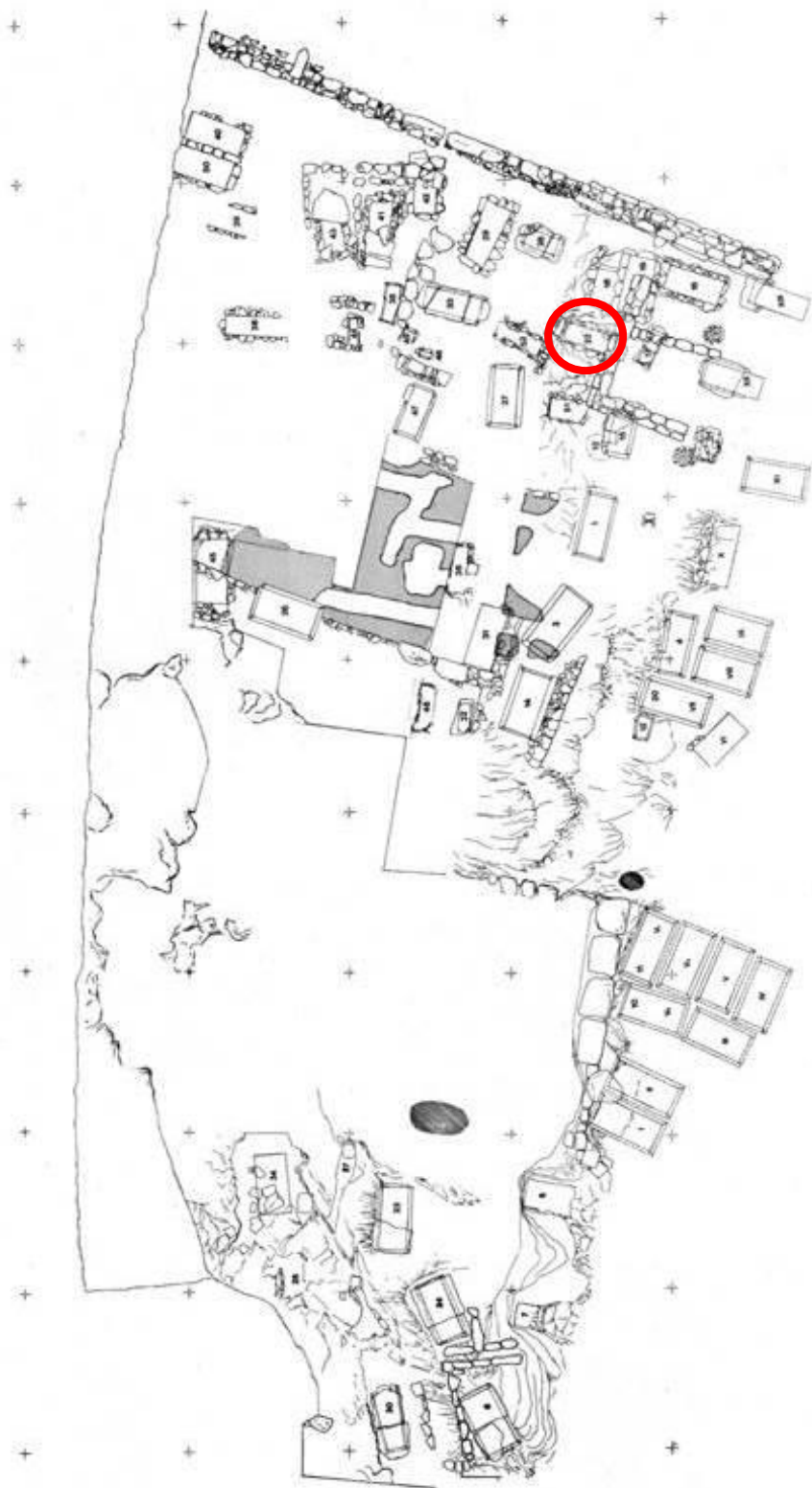

**Sl. 155** Položaj grobnice 22 na planu nekropole (prema Kirigin 1985.)



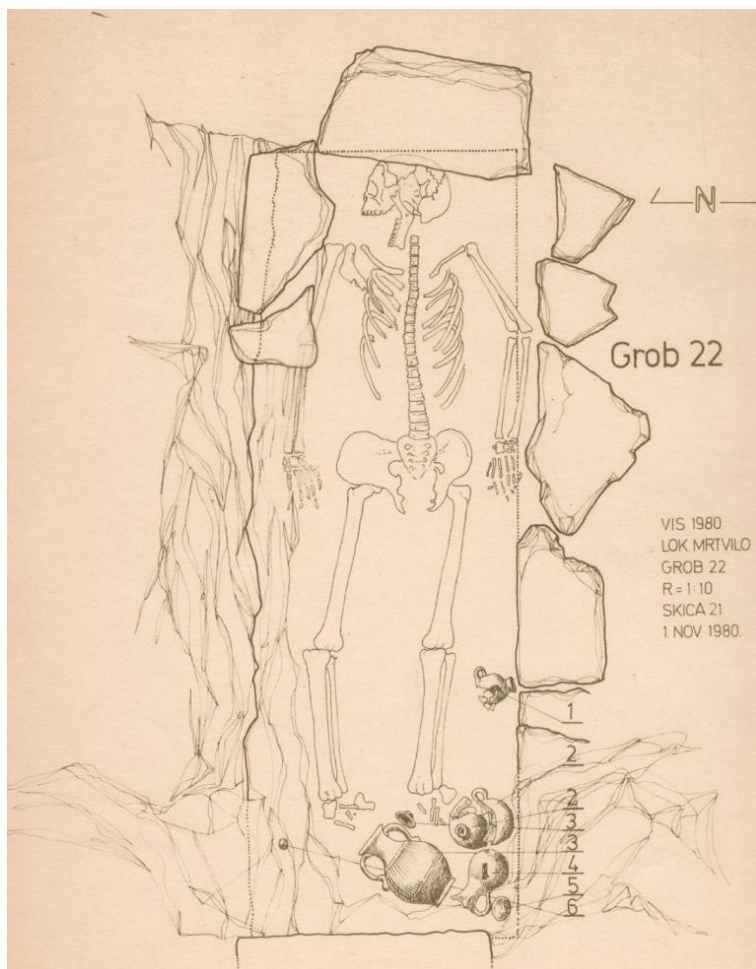

Sl. 156 Crtež grobnice 22 s naznačenim nalazima (autor: S. Stanković Nani, 1980.)



Sl. 157 Grobnica 22 (foto: arhiv AMS 1980., negativ 300\_218R)



Sl. 158 Nalaz kostura pokojnika s priložima u grobnici 22 (foto: arhiv AMS 1980., negativ 223\_151R)

|  |
|--|
| <b>Datum otkrića:</b> 1. studenog 1980.  |
| <b>Položaj:</b> zapadna strana igrališta, kvadrant 4C XLIV   |
| <b>Usmjerenje:</b> I-Z   |
| <b>Tip grobne arhitekture:</b> tip Cambi, Kirigin, Marin V; Čargo IIb, Ugarković IIb   |
| <b>Opis grobnice:</b> grobnica je usječena u liticu i nadozidana u suho, s jednim vodoravnim i jednim horizontalnim redom kamenih klesanaca različite veličine i debljine.   |
| <b>Dimenzije:</b> prema crtežu – vanjska dulj. 2,2 m, šir. 0,95 m, unutrašnja dulj. 1,85 m, šir. 0,55 m  |
| <b>Stanje očuvanosti grobnica:</b> intaktna  |
| <b>Način ukopa:</b> inhumacija skeletnih ostataka  |
| <b>Broj, spol i dob pokojnika:</b> 1 (iz terenske dokumentacije žena, oko 60 god.), prema Živku Mikiću, muškarac umjerene građe preko 35 god.  |
| <b>Položaj skeleta / lubanje:</b> kostur leži na leđima, u ispruženom stavu, glava se nalazi na istočnoj strani.   |
| <b>Broj dokumentiranih predmeta:</b> 6 (5 keramičkih nalaza, 1 koštani nalaz)  |
| <b>Broj obrađenih predmeta:</b> 7  |
| <b>Komentar:</b> U terenskom dnevniku iz 1980. g.. Kirigin navodi da su svi nalazi bili grupirani uz lijevo stopalo pokojnice. U Izvještaju je navedeno kako je grob bio na dubljem nivou od G-17/1979. i G-18/1979. |
| <b>Objava:</b> Kirigin, Marin 1985, str. 47-48, sl. 1, T. VII. 1, T. VIII; Kirigin, Marin 1988, str. 130-131, T. 19, 22a-b, 23.  |
| <b>Datacija grobne cjeline:</b> 3. st. pr. Kr.<br>(Kirigin, Marin 1988, str. 130) 3. st. pr. Kr.   |

## KATALOG NALAZA IZ G-22/1980.

22.1 Enohoja, inv. br. AMS 55329, GH zbirka (terenska oznaka V-M/80. 22/5)

**Opis:** cjelovito sačuvana enohoja, široki trolisni izljev, kratki široki vrat blago se širi prema okruglom tijelu koje završava s niskom, prstenastom stopom. Dno je udubljeno, pojas iznad stope nije premazan. Trakasta ručka izduljenog presjeka okomito se spušta na rame posude i završava u razini s izljevom.

**Ukras:** otpao, vidljiv je u tragovima početak motiva *ramo secco con foglie a punti* koja se račva u sredini i završava krugom.

**Dimenzije:** vis. 15,5 cm, pr. trbuha 10,8 cm, pr. dna 6 cm

**Materijal:** keramika / **faktura:** fino pročišćena glina boje Munsell 10YR 7/4 (very pale brown) / **premaz:** izbljedio od boje Munsell 10YR 2/1 (black) do boje Munsell 7.5YR 4/3 (brown)

**Objava:** Kirigin, Marin 1985, str. 48, T. VIII. 5; Kirigin, Marin 1988, str. 130-131, kat. br. 5, T. 23. 5.

**Literatura:** (oblik) ovdje kat. br. 3.2 (vidi druge analogije); Čargo 2008b, str. 106, kat. br. 5; (ukras) Čargo 2008b, str. 104, kat. br. 3; (ukras bijelom bojom) ovdje kat.br. 3.2.

**Provenijencija:** Apulija (Taras)

**Atribucija:** *ramo secco con foglie a punti*

**Datacija:** zadnja trećina 4. st. pr. Kr. – početak 3. st. pr. Kr.

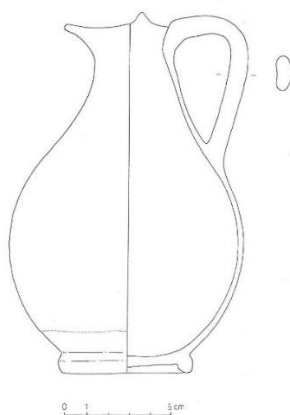

22.2 Pelika s poklopcem, inv. br. AMS 55333, 55339, GH zbirka (terenska oznaka V-M/80. 22/3)

**Opis:** cjelovito sačuvana pelika s poklopcem, profiliranog, okomito izvučenog oboda, vrat se širi prema okruglom tijelu koje završava niskom, prstenastom stopom. Dno je udubljeno, stopa je premazana tamnom bojom. Trakaste ručke položene ispod oboda, kružnog presjeka okomito padaju na rame posude i završavaju s aplikom u obliku (ženske?) glave. Stožasti poklopac sa središnjom profiliranom ručkom nasjeda na unutarnji rub oboda.

**Ukras:** oslikani ukras na vratu u potpunosti otpao, dvije koncentrične vodoravne kanelure odvajaju vrat od dvostrukog pojasa okomitih, gustih kanelura koje teku sve do stope.

**Dimenzije:** vis. 22,5 cm, pr. oboda 12,1 cm, pr. trbuha 15 cm, pr. dna 8,6 cm; (poklopac) vis. 6,3 cm, pr. 9 cm, max. pr. ručke 4,15 cm

**Materijal:** keramika / **faktura:** fino pročišćena glina boje Munsell 7.5YR 8/4 (pink), bez vidljivih primjesa / **premaz:** većinom otpao i izbljedio boje Munsell 5YR 2.5/1 (black).

**Objava:** Kirigin, Marin 1985, str. 47, 48, T. VIII. 3; Kirigin, Marin 1988, str. 130, kat. br. 3, 4, T. 23. 3; Miše 2015, str. 48.

**Literatura:** ovdje kat. br. 3.9 (vidi druge analogije); Čargo 2008b, str. 112, kat. br. 11; (ručke s apliciranim ženskim glavama) Miše 2015, str. 113, kat. br. 94; Katić 2009b, T. XXII. 1.

**Provenijencija:** Kampanija (Pestum) / Isa

**Atribucija:** pestanska *Gnathia* keramika / tip Miše B1

**Datacija:** 3. st. pr. Kr.



22.3 Skif, inv. br. AMS 55334, GH zbirka (terenska oznaka VM'79. 22/1)

**Opis:** fragmentiran i djelomično sačuvan skif, slijepljen, nedostaju dijelovi tijela i oboda. Poluloptasto, izduženo tijelo, koje se spušta prema niskoj diskoidalnoj stopi premazanoj na rubu. Dno je blago udubljeno s istaknutim središnjim ispupčenjem. Potkovičaste ručke vodoravno su postavljene ispod oboda, pravokutnog presjeka, blago zakošene put gore.

**Ukras:** u potpunosti je otpao, vidljiv tragovi linija u negativu.

**Dimenzije:** vis. 9 cm, pr. oboda 7,2 cm, pr. trbuha 6,9 cm, pr. dna 3,5 cm

**Materijal:** keramika / **faktura:** fino pročišćena glina boje Munsell 7.5YR 7/4 (pink), bez vidljivih primjesa / **premaz:** izbljedio boje Munsell 7.5YR 3/1 (very dark gray)

**Objava:** Kirigin, Marin 1985, str. 47, T. VIII. 1; Kirigin, Marin 1988, str. 130, kat. br. 1, T. 23. 1.

**Literatura:** ovdje kat. br. 1.13 (vidi druge analogije).

**Provenijencija:** Canosa

**Atribucija:** *Gnathia* keramika, rana KKG.

**Datacija:** prva polovica 3. st. pr. Kr.



22.4 Unguentarij, inv. br. AMS 55335, GH zbirka (terenska oznaka V-M/80. 22/6)

**Opis:** gotovo cjelovito sačuvan globularni unguentarij, manje oštećenje na obodu trokutastog profila. Kratki vrat, globularno tijelo, bez noge, s niskom, prstenastom stopom, ravno dno. Obod je premazan crnom bojom, na vratu i tijelu su crnom i crvenom bojom oslikane koncentrične linije različitih debljina.

**Dimenzije:** vis. 8,5 cm, pr. oboda 2,2 cm, pr. trbuha 4,7 cm, pr. dna 2,2 cm

**Materijal:** keramika / **faktura:** fina pročišćena glina boje Munsell 7.5YR 7/4 (pink), bez vidljivih primjesa.

**Objava:** Kirigin, Marin 1985, str. 48, T. VIII. 6; Kirigin, Marin 1988, str. 131, kat. br. 6, T. 23. 6.

**Literatura:** Čargo 2009, str. 100, kat. br. 36; Ugarković 2019, I/1, str. 118, sl. 152; I/2, str. 50, kat. br. 90.13, UNG 1; *Ακαμάτης* 2013, T. 66. 3,4; Kotitsa 2017, str. 74, sl.12; Graepler 1997, str. 120, sl. 82.

**Provenijencija:** Apulija (Taras?) / grčka Makedonija (Pella?)

**Datacija:** zadnja trećina 4. st. – početak 3. st. pr. Kr. / faza D, zadnja četvrtina 3. st. – prva četvrtina 2. st. pr. Kr.



22.5 Lekana s poklopcem, inv. br. AMS 55340, GH zbirka (terenska oznaka V-M/80. 22/2)

**Opis:** lekana stožastog oblika s dvije vodoravne, blago uzdignute trakaste ručke slijepljene ispod profiliranog oboda, koje su djelomično tamno obojane. Završava na niskoj prstenastoj nozi, čiji je rub tamno obojen. Poklopac je poluloptastog oblika, sa širokom profiliranom cilindričnom ručkom koja se izdiže na vrhu.

**Ukras:** oslikani ukras je izbledio, mjestimično otpao. Na poklopcu je pojas omeđen dvjema koncentričnim kružnicama unutar kojeg je niz trostrukih trokuta. Ispod pojasa, nalazi se niz okomitih linija koje omeđuju poklopac, a identičan ukras je ispod oboda zdjele - niz okomitih linija.

**Dimenzije:** vis. 5,5 cm, pr. oboda 13,9 cm, pr. dna 5,9 cm; (poklopac) vis. 5,5cm, pr. oboda 13,9 cm, pr. ručke 4,7 cm

**Materijal:** keramika / **faktura:** fino pročišćena glina boje Munsell 5YR 6/6 (reddish yellow), bez vidljivih primjesa.

**Objava:** Jovanović 2021f, str. 155, kat. br. 8; Kirigin, Marin 1985, str. 47, kat. br. 2, T. 8. 2/4; Kirigin, Marin 1988, str. 130, kat. br. 2, T. 23. 2; Kirigin 1992a, str. 84, bilj. 21, Miše 2015, str. 46–48.

**Literatura:** (niska prstenasta stopa) ovdje kat. br. 1.19; Ugarković 2019, I/2, str. 68–69, sl. 72; I/2, str. 38, kat. br. 65.1.6, CF 21, AA 6, str. 77, kat. br. 170.6, CF 22/AA 7, 170.7, CF 23/ AA 8; Bonomi, Camerin, Tamassia 2000, str. 71, T. I. 4; Bonomi 1997, str. 63-64, kat. br. 69.01, 73.00.

**Provenijencija:** sjeverni Jadran (Adrija)

**Atribucija:** *Alto Adriatico* keramika

**Datacija:** sredina 3. st. pr. Kr.

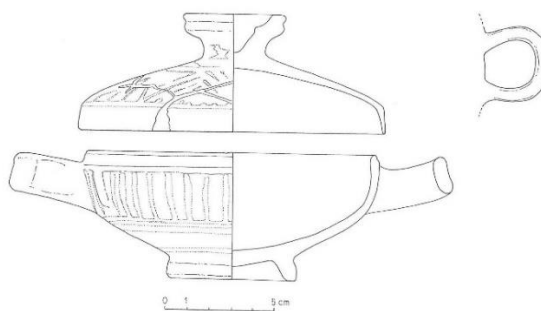

22.6 Perla, inv. br. AMS 38734, AZI

**Opis:** sačuvana je jedna cilindrična perla s oštećenjima na rubovima.

**Dimenzije:** vis. 0,55 cm, pr. 1,2 cm

**Materijal:** jantar

**Literatura:** ovdje kat. br. 37.10; Ugarković 2019, I/1, str. 172, sl. 233; I/2, str. 173, kat. br. 46b.8, str. 216, kat. br. 93.26, str. 286, kat. br. 211.3; Radić, Borzić, Eterović Borzić 2017, str. 179, kat. br. 3/47.

**Provenijencija:** nepoznata

**Datacija:** 3. st. pr. Kr.



22.7 Pršljen, inv. br. AMS 55342, GH zbirka

**Opis:** okrugli pršljen s urezanim koncentričnim kružnicama.

**Dimenzije:** vis. 1,8 cm, pr. 2,1 cm

**Materijal:** kamen

**Objava:** Kirigin, Marin 1985, str. 48, T. VIII. 7; Kirigin, Marin 1988, str. 131, kat. br. 7, T. 23. 7.

**Literatura:** Graepler 1997, str. 105, 106, sl. 35, sl. 41.

**Datacija:** 3. st. pr. Kr.

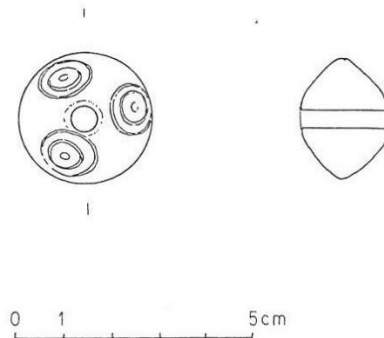

**GROBNICA 23/1980.**

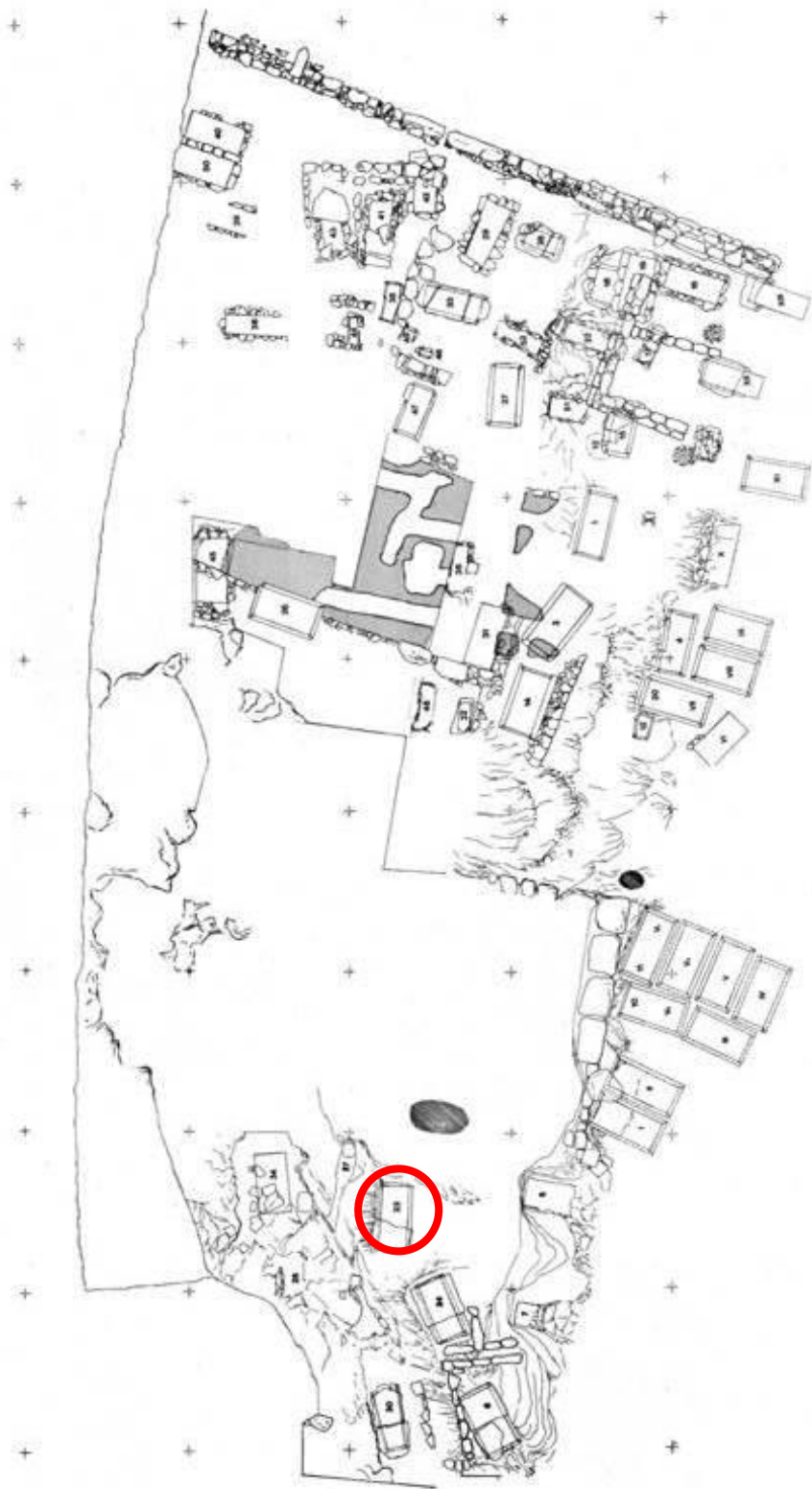

**Sl. 159** Položaj grobnice 23 na planu nekropole (prema Kirigin 1985.)



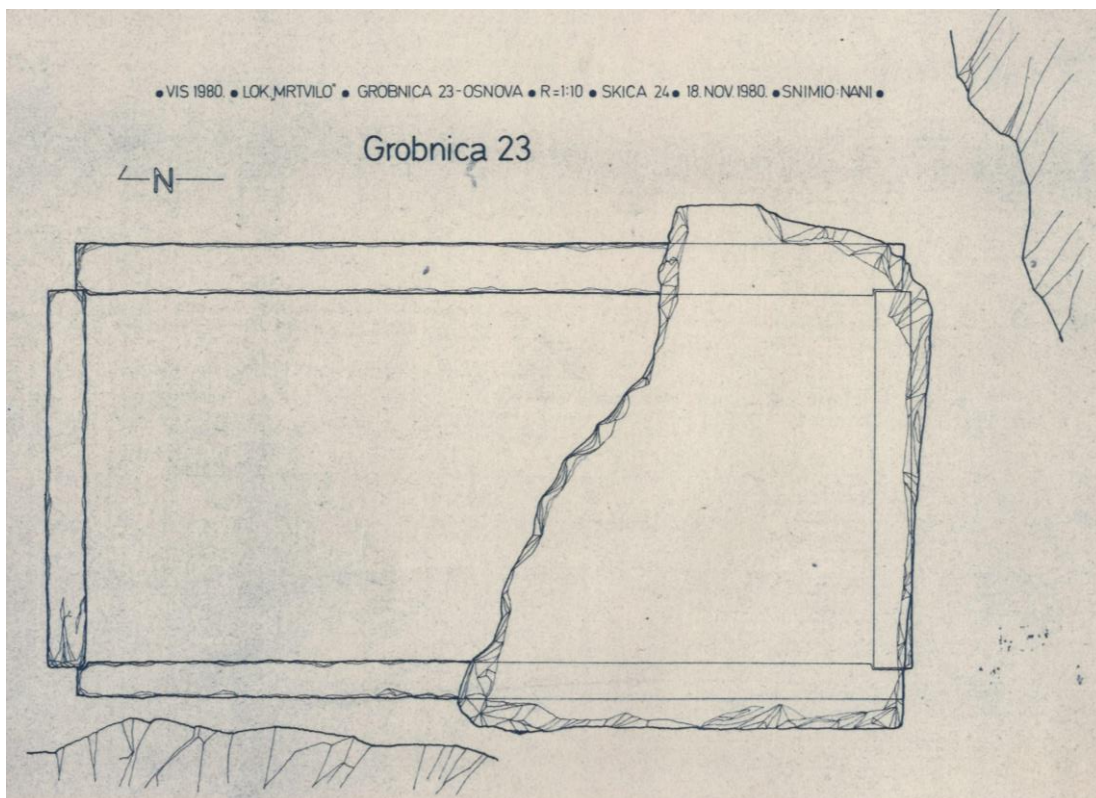

Sl. 160 Crtež grobnice 23 na planu nekropole (autor: S. Stanković Nani, 1980.)

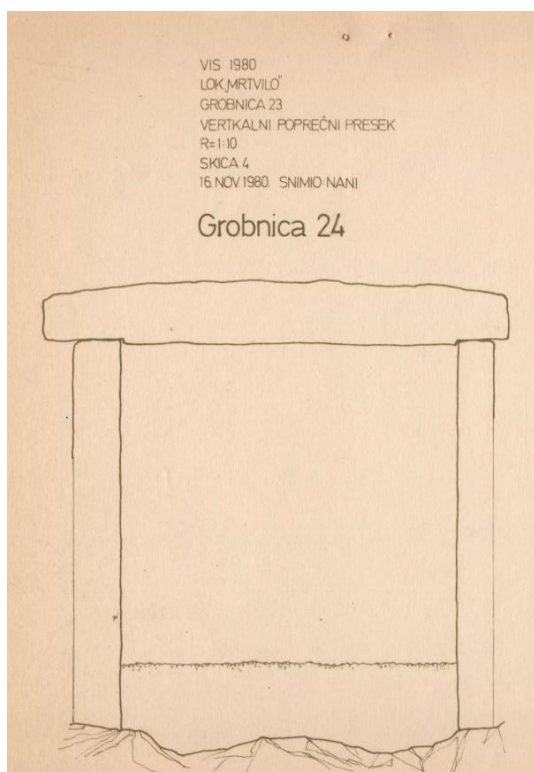

Sl. 161 Crtež grobnice 23, okomiti poprečni presjek s južne strane – greškom naznačena kao grobnica 24 (autor: S. Stanković Nani, 1980.)



Sl. 162 Poklopac grobnice 23, lijevo unguentarij (foto: arhiv AMS 1980., negativ 238\_156R)



Sl. 163 Pogled s juga na grobnicu 23 (foto: arhiv AMS 1980., negativ 336\_108L)

|  |
|--|
| <b>Datum otkrića:</b> 4. studenog 1980.  |
| <b>Položaj:</b> zapadna strana igrališta, kvadrant 2'B XXVII   |
| <b>Usmjerenje:</b> S-J   |
| <b>Tip grobne arhitekture:</b> Cambi, Kirigin, Marin I; Čargo Ia; Ugarković Ia   |
| <b>Opis grobnice:</b> sastoji se od 4 okomito postavljene kamene ploče, od kojih duže imaju žlijebove za uglavljivanje ploča pokrovnica. Sačuvana je južna pokrovnica ploča.   |
| <b>Dimenzije:</b> prema crtežu – vanjska dulj. 2,05 m, šir. 1,25 m, unutrašnja dulj. 1,85 m, šir. 0,85 m<br>dulj. 150 cm, šir. 85 cm, vis. 100 cm, deblj. 9-12 cm, deblj. ploče pokrovnice 12 cm   |
| <b>Stanje očuvanosti grobnica:</b> opljačkana, puna zemlje i kamenja   |
| <b>Način ukopa:</b> inhumacija skeletnih ostataka  |
| <b>Broj, spol i dob pokojnika:</b> prema Živku Mikiću, izdvojeni fragmentirani minimalni ostaci robusnog odraslog muškarca, bez elemenata za individualnu starost (svakako odrasla osoba).   |
| <b>Položaj skeleta / lubanje:</b> nepoznati.   |
| <b>Broj dokumentiranih predmeta:</b> 2 metalna (ukosnica i novac), keramički ulomci  |
| <b>Broj obrađenih predmeta:</b> 21 (3 izvan grobnice)  |
| <b>Komentar:</b> U terenskom dnevniku iz 1980. g. Kirigin navodi da se grobnica javlja na 80 cm dubine, te da se prvo isklesala nešto veća jama, a potom su u nju postavljene ploče grobne arhitekture. Sjeverna ploča leži na malom zidu u dva reda. Nadalje, navodi kako su pljačku grobnice potvrdili mještani; vjerojatno se dogodila 20.-ih ili 30.-ih godina 20. st. Kirigin navodi da je više pokojnika ukopano u grobnici, ali ne navodi koliko. Sva keramika je bila fragmentirana. U objavi iz 1985. navodi se da su u grobnici pronađeni ulomci uvezene <i>Gnathia</i> keramike (poput onih u G-3/1976.), te da su sa SI strane grobnice pronađeni ulomci importirane <i>Gnathia</i> enohoje i skifa s rebrima i slikanom dekoracijom, pa je moguće da su ulomci iz te grobnice. Iznad i oko grobnice su pronađeni ulomci keramike: vretenastih lekita, dna pitosa, enohoja. Ukosnica i novac su pronađeni na dnu, u šljunku. <sup>1995</sup> |
| <b>Objava:</b> Kirigin, Marin 1985, str. 47, 49-50, sl. 2, 5; Kirigin, Marin 1988, str. 131, T. 20, 24b.   |
| <b>Datacija grobne cjeline:</b> 3. st. pr. Kr. / 2. st. pr. Kr.  |

## NALAZI IZ G-23/1980.

23.1 Enohoja inv. br. AMS 56014, 57610, 56029, 55920, 57711, 55921, GH zbirka  
**Opis:** djelomično sačuvana, slijepljena enohoja, nedostaju dijelovi tijela, trbuha, oboda i ručka. Široki trolisni izljev, široki vrat, okruglo tijelo koje završava na niskoj, prstenastoj stopi. Dno je ravno, pa udubljeno, stopa i pojas iznad nisu obojeni.

**Ukras:** u potpunosti otpao, na vratu je u negativu vidljiv motiv bršljana izveden debljim potezima kista, ispod kojeg je u centralnom u negativu vidljiva metopa u kojoj je ptica, a ispod je istočkana linija. Dvostruki pojas okomitih, gustih kanelura, između kojih je pojas s oslikanim nizom vodoravnih kratkih crta. U gornjem pojasu je metopa unutar koje je u negativu vidljiva ptica (golubica?).

**Dimenzije:** vis. 25 cm, pr. trbuha 15,7 cm, pr. dna 8,3 cm

**Materijal:** keramika / **faktura:** fino pročišćena glina boje Munsell 10YR 7/3 (very pale brown), bez vidljivih primjesa / **premaz:** većinom otpao i izbljedio boje Munsell 7.5YR 2.5/1 (black)

<sup>1995</sup> Kirigin, Marin 1985, str. 49-50.

**Literatura:** ovdje kat. br. 3.4 (vidi druge analogije), 24.2, 24.3, 31.1; Miše 2015, str. 111-114, kat. br. 91-96; Ugarković 2019, I/2, str. 107-108, kat. br. 180.1-180.3, GN 15-17.

**Provenijencija:** Canosa? / Isa?

**Atribucija:** *Gnathia* keramika, RPR / isejska *Gnathia*, enohoja tip Miše A

**Datacija:** 3. st. pr. Kr.



23.2 Ulomak enohoje, inv. br. 55449, GH zbirka

**Opis:** sačuvana su dva ulomka vrata i trbuha enohoje na kojima je su vidljive guste, okomite kanelure smještene na tijelu posude u dva pojasa. Između njih je vodoravni pojas omeđen dvjema vodoravnim kanelurama. Na većem ulomku vidljiv je oslikani ukras ptice izveden bijelom bojom, te okomita crvena traka. Premaz i ukras su većinom otpali.

**Dimenzije:** (veći ulomak) dulj. 7,4 cm, šir. 11.4 cm

**Materijal:** keramika / **faktura:** fino pročišćena glina boje Munsell 7.5YR 7/4 (pink), bez vidljivih primjesa / **premaz:** otpao i izbljedio boje Munsell 7.5YR 2.1/1 (black) do boje Munsell 2.5YR 5/6 (red).

**Literatura:** Miše 2015, str. 78 (vidi druge analogije); (Aleksandrijska grupa) ovdje kat. br. 23.20, 31.2 (vidi druge analogije), 31.3.

**Provenijencija:** Apulija (Taras?)

**Atribucija:** *Gnathia* keramika, Aleksandrijska grupa?

**Datacija:** početak 3. st. pr. Kr.



23.3 Enohoja, inv. br. AMS 56035, 57473, 55923, 56033, 56071, 57720, GH zbirka

**Opis:** sačuvan je donji dio enohoje, od više ulomaka, ulomak trolisnog izljeva, veći ulomak vrećastog tijela na kojem se vide duboke, okomite kanelure podijeljene u dva pojasa, završava sa niskom prstenastom stopom, dno je udubljeno. Pojas i stopa iznad nisu premazani. Vidljiv je korijen trakaste ručke.

**Dimenzije:** vis. 13,5 cm, šir. 13,1 cm, pr. dna 6,9 cm

**Materijal:** keramika / **faktura:** fino pročišćena glina boje Munsell 7.5YR 7/4 (pink), bez vidljivih primjesa / **premaz:** većinom otpao i izbljedio boje Munsell 7.5YR 2.5/1 (black) do boje Munsell 2.5YR 5/8 (red)

**Literatura:** (oblik) ovdje kat. br. 5.2 (vidi druge analogije)

**Provenijencija:** Isa

**Atribucija:** isejska *Gnathia keramika*, vjerojatno tip Miše B.

**Datacija:** druga polovica 3. / početak 2. st. – 1. st. pr. Kr.



23.4 Ulomci enohoje, inv. br. AMS 56116, 55929, 56088, GH zbirka

**Opis:** sačuvana su tri ulomka enohoje, dio trolisnog izljeva, ulomak tijela posude s oslikanom palmetom unutar metope, te donjim dijelom dijela s djelomično sačuvanom niskom prstenastom stopom, dno je udubljeno. Guste, okomite kanelure nalaze se u jednom pojasu, odvojene su s dvjema koncentričnim vodoravnim kanelurama.

**Dimenzije:** pr. dna 6,2 cm

**Materijal:** keramika / **faktura:** fino pročišćena glina boje Munsell 10YR 8/3 (very pale brown), bez vidljivih primjesa / **premaz:** većinom otpao i izbljedio boje Munsell 10YR 3/1 (very dark gray)

**Literatura:** (ukras palmete u metopi) Miše 2015, str. 113, kat. br. 94; str. 114-115, kat. br. 97.

**Provenijencija:** Isa?

**Atribucija:** isejska *Gnathia* keramika

**Datacija:** druga polovica 3. st. pr. Kr.



23.5 Ulomci enohoje, inv. br. AMS 57481, 55922, 57611, GH zbirka

**Opis:** sačuvani su ulomci enohoje, dio trolisnog izljeva, trakaste ručke kružnog presjeka i dio tijela s okomitim, nepravilnim narebrenjima, ukras je u potpunosti otpao, u negativu vidljiv motiv dvostruke spiralne linije.

**Dimenzije:** (izljev) dulj. 8,7 cm, šir. 3,7 cm, (ulomak tijela) dulj. 7. 5 cm, (ručka) 13,2 cm, šir. 1,5 cm

**Materijal:** keramika / **faktura:** fino pročišćena glina boje Munsell 7.5YR 7/4 (pink), bez vidljivih primjesa / **premaz:** većinom otpao i izbljedio boje Munsell 7.5YR 2.5/1 (black)

**Literatura:** (ukras) Miše 2015, str. 122-123, kat. br.111; (oblik) ovdje kat. br. 5.1 (vidi druge analogije).

**Provenijencija:** Isa

**Atribucija:** isejska *Gnathia* keramika, tip Miše B?

**Datacija:** kraj 2. st. pr. Kr.



23.6 Ulomci oboda i ručka enohoje, inv. br. AMS 57609, 57479, GH zbirka

**Opis:** ulomak trolisnog izljeva i vrata na kojem su vidljivi urezani ukrasi ovula. Ulomak kat. br. 23.7 vjerojatno je dio ove enohoje.

**Dimenzije:** (obod) dulj. 9,8 cm, šir. 5,2 cm; (ručka) dulj. 13,3 cm, pr. 1,5 cm

**Materijal:** keramika / **faktura:** fino pročišćena glina boje Munsell 10YR 8/3 (very pale brown), bez vidljivih primjesa / **premaz:** sačuvan boje Munsell 10YR 2/1 (black)

**Literatura:** ovdje kat. br. 13.2 (vidi druge analogije).

**Provenijencija:** Isa

**Atribucija:** isejska *Gnathia* keramika, vjerojatno tip Miše B1  
**Datacija:** 2. st. pr. Kr.



23.7 Ulomak vrata enohoje, inv. br. AMS 56016, GH zbirka

**Opis:** ulomak vrata enohoje na kojem su vidljivi urezani ukrasi ovula. Vjerojatno je dio enohoje ovdje kat. br. 23.6.

**Dimenzije:** pr. 3,8 cm

**Materijal:** keramika / **faktura:** fino pročišćena glina boje Munsell 10YR 8/3 (very pale brown), bez vidljivih primjesa / **premaz:** sačuvan boje Munsell 10YR 2/1 (black)

**Literatura:** ovdje kat. br. 13.2 (vidi druge analogije).

**Provenijencija:** Isa

**Atribucija:** isejska *Gnathia* keramika, vjerojatno tip Miše B1

**Datacija:** 2. st. pr. Kr.



23.8 Dno enohoje ili stolne amfore, inv. br. AMS 56039, GH zbirka

**Opis:** ulomak stope enohoje ili stolne amfore, sačuvan je dio tijela i profilirana stopa s prstenom iznad, dno je ravno, pa udubljeno.

**Dimenzije:** vis. 5 cm, šir. 5,4 cm, pr. dna 4,8 cm

**Materijal:** keramika / **faktura:** fino pročišćena glina boje Munsell 5Y 6/1 (gray), bez vidljivih primjesa / **premaz:** otpao boje Munsell 2.5YR 3/1 (very dark gray)

**Literatura:** ovdje kat. br. 1.8 (vidi druge analogije).

**Provenijencija:** Isa

**Datacija:** zadnja trećina 2. st. pr. Kr.



23.9 Ulomci oboda stolne amfore, inv. br. AMS 57613, GH zbirka

**Opis:** ulomak crnopremazanog ljevčkasto izvučenog oboda stolne amfore.

**Dimenzije:** dulj. 7,3 cm, šir. 6 cm

**Materijal:** keramika / **faktura:** fino pročišćena glina boje Munsell 7.5YR 7/4 (pink), bez vidljivih primjesa / **premaz:** sjajan, dobro sačuvan boje Munsell 7.5YR 2.5/1 (black).

**Literatura:** (oblik) ovdje kat. br. 40.2 (vidi druge analogije).

**Provenijencija:** Isa

**Datacija:** kraj 2. st. pr. Kr.



23.10 Skif, inv. br. AMS 56122, 57705, 55978, GH zbirka

**Opis:** sačuvana su dva slijepljena ulomka skifa, obod blago izvijen prema van, vidljiv je korijen potkovičaste ručke, te pojas gustih nepravilnih kanelura. Ispod oboda, a iznad pojasa vidljivi su tragovi ukrasa izvedeni bijelom bojom.

**Dimenzije:** pr. oboda 6,8 cm, dulj. 8,7 cm, šir. 6,5 cm

**Materijal:** keramika / **faktura:** fino pročišćena glina boje Munsell 7.5YR 6/6 (reddish yellow), bez vidljivih primjesa / **premaz:** otpao i izbledio boje Munsell 7.5YR 3/2 (dark brown)

**Literatura:** ovdje kat. br. 5.10, 5.11 (vidi druge analogije).

**Provenijencija:** Isa

**Atribucija:** isejska *Gnathia* keramika, tip Miše A1 ili A2

**Datacija:** zadnja trećina 2. – 1. st. pr. Kr.





23.11 Ulomak tanjura, inv. br. AMS 57474, GH zbirka

**Opis:** ulomak dna tanjura, sačuvan je dio tijela s jednostavnim *rouletting* ukrasom u tri reda u središnjem dijelu, prstenasta stopa, dno je udubljeno. Nedostaju veći dio tijela, dio stope i obod posude.

**Dimenzije:** vis. 2,5 cm, šir. 8,3 cm, pr. dna 8,3 cm,

**Materijal:** keramika / **faktura:** fino pročišćena glina boje Munsell 10YR 6/4 (light yellowish brown, bez vidljivih primjesa / **premaz:** izbljedio boje Munsell 2.5YR 5/6 (red).

**Literatura:** ovdje kat. br. 6.36, 16.9 (vidi druge analogije).

**Provenijencija:** južna Italija / srednja Dalmacija (Isa?)

**Datacija:** kasno 2. – 1. st. pr. Kr.



23.12 Tanjur, inv. br. AMS 57477, GH zbirka

**Opis:** sačuvan je ulomak neukrašenog tijela tanjura i okomito izvučenog oboda.

**Dimenzije:** vis. 1,7 cm, dulj. 9,1 cm, šir. 2,1 cm

**Materijal:** keramika / **faktura:** fino pročišćena gline boje Munsell 2.5YR 7/1 (light gray) / **premaz:** sačuvan u tragovima, izbljedio boje Munsell 2.5Y 3/1 (very dark gray).

**Literatura:** ovdje Jama 2; Ugarković, Šegvić 2017, str. 171-172, sl. 9; Jeličić Radonić 1995, str. 67, kat. br. 19, 20; Ugarković, Konestra 2018, str. 76-77, str. 98, T. 2. 23, 24; Prag 1992b, str. 141, kat. br. 993, str. 300, T. 42. 993; Yntema 2005, str. 29, T.5.

**Provenijencija:** srednja Dalmacija (Isa?)

**Datacija:** kasno 2. – rano 1. st. pr. Kr.



23.13 Unguentarij, inv. br. AMS 56127, GH zbirka

**Opis:** gotovo cjelovito sačuvan unguentarij, nedostaje dio cilindričnog vrata i obod. Tijelo je usko i ovalno, noga kratka završava plitkom stožastom stopom, dno je ravno. Tragovi crvenog premaza vratu.

**Dimenzije:** vis. 13 cm, pr. trbuha 3,6 cm, pr. dna 1,8 cm

**Materijal:** keramika / **faktura:** fino pročišćena glina boje Munsell 7.5YR 7/6 (reddish yellow), sa sitnim primjesama – sjajnim i bijelim zrcima u strukturi / **premaz:** izbljedio i otpao boje Munsell 2.5YR 5/6 (red)

**Literatura:** ovdje kat. br. 18.8 (vidi druge analogije).

**Provenijencija:** Isa?

**Datacija:** kasno 2. st. – 1. st. pr. Kr.



23.14 Unguentarij, inv. br. AMS 57740, 56113, GH zbirka

**Opis:** djelomično sačuvan vretenasti unguentarij, slijepljen, ulomak prijelaza iz vrata u ramena posude je nespojiv. Na ulomku je vidljiv ukras tamno oslikane dvostruke koncentrične kružnice, kao i na ulomku donjeg dijela posude, na tijelu. Duža noga završava s plitkom stožastom stopom, dno je ravno.

**Dimenzije:** (1. ulomak) vis. 15,7 cm, pr. trbuha 8,1 cm, pr. dna 3,05 cm; (2. ulomak) dulj. 5,4 cm, šir. 4,1 cm

**Materijal:** keramika / **faktura:** fino pročišćena glina boje Munsell 7.5YR 7/4 (pink), bez vidljivih primjesa

**Literatura:** ovdje kat. br. 5.21 (vidi druge analogije)

**Provenijencija:** Isa?

**Datacija:** zadnja trećina 2. st. pr. Kr.



23.15 Poklopac, inv. br. AMS 56020, GH zbirka

**Opis:** djelomično sačuvan diskoidalni poklopac sa središnjom istaknutom ručkom, nedostaje dio tijela i oboda.

**Dimenzije:** vis. 2,1 cm, pr. oboda 4,85 cm, pr. ručke 1,9 cm

**Materijal:** keramika / **faktura:** fino pročišćena glina boje Munsell 7.5YR 7/4 (pink), bez vidljivih primjesa, bez premaza?

**Literatura:** ovdje kat. br. 3.30 (vidi druge analogije).

**Provenijencija:** Isa

**Datacija:** zadnja trećina 2. – 1. st. pr. Kr.



23.16 Lebet, inv. br. AMS 57453, 56131, GH zbirka

**Opis:** sačuvani su ulomci lebeta, trakasta ručka kružnog presjeka okomito se uzdiže, donji dio posude se sužava prema prstenastoj stopi, dno je udubljeno.

**Ukras:** vidljivi su oslikani ukrasi crnom bojom, no zbog fragmentiranosti je nemoguće odrediti motiv (vitica?).

**Dimenzije:** vis. 13,7 cm, pr. dna 6,7 cm

**Materijal:** keramika / **faktura:** fino pročišćena glina boje Munsell 7.5YR 7/6 (reddish yellow), bez vidljivih primjesa.

**Literatura:** nepoznata

**Provenijencija:** Isa?

**Datacija:** 3. / 2. st. pr. Kr.



23.17 Dvojna igla, inv. br. AMS 38733, AZI

**Opis:** dvojna („omega“) igla, ukrašene glavice, oštećena, slijepljena.

**Dimenzije:** dulj. 5,2 cm, šir. 1,1 cm

**Materijal:** srebro, željezo

**Objava:** Jovanović 2021d, str. 137, kat. br. 7 (vidi ostale objave).

**Literatura:** Buljević 1999, str. 215-216, kat. br. 4, Radić 2017, str. 169, kat. br. 3/13; str. 185, kat. br. 4/17-18; str. 187, kat. br. 4/19-20; Čović 1987, T. LXIV. 3; Vasić 2003, str. T. 45. 899.

**Provenijencija:** nepoznato

**Datacija:** 3. – 1. st. pr. Kr.



23.18 Drahma, inv. br. AMS 17136, Numizmatička zbirka (terenska oznaka VM'81. 23/2)

Av/ glava nimfe Peirene I.

Rv/ Pegaz u letu I.

**Dimenzije:** pr. 14 mm, tež. 2,13 g, pol. kalupa 3

**Materijal:** srebro

**Objava:** Kirigin, Marin 1985, str. 49-50, sl. 5; Bonačić Mandinić 2021, str. 278, kat. br. 52 (vidi druge objave).

**Datacija:** 343.-339/8. g. pr. Kr.



#### **NALAZI IZVAN GROBNICE, UZ JI DIO G-23/1980.**

23.19 Unguentarij, inv. br. AMS 57742, GH zbirka

**Opis:** djelomično sačuvan vretenasti unguentarij, blago izvučen torlutasti obod, dugi vrat, kuglasto tijelo na čijim su ramenima dvije okomito postavljene ručke koje nedostaju. Duga noga djelomično je sačuvana, nedostaje stopa.

**Dimenzije:** vis. 12 cm, pr. trbuha 4,4 cm, pr. dna 2,7 cm

**Materijal:** keramika / **faktura:** fino pročišćena glina boje Munsell 7.5YR 7/4 (pink), bez vidljivih primjesa / **premaz:** otpao i izbljedio boje Munsell 7.5YR 2.5/1 (black)

**Literatura:** ovdje kat. br. 13.8 (vidi druge analogije)

**Provenijencija:** južna Italija (Taras)? / Isa?

**Datacija:** kraj 3. st. – početak 2. st. pr. Kr.



#### **NALAZI ISTOČNO OD G-23/1980.**

23.20 Ulomak enohoje, inv. br. AMS 68511, GH zbirka

**Opis:** sačuvan je ulomak vrata enohoje, ukras je otpao, vidljiv je u negativu friz vinove loze ispod kojeg su dvije golubice raširenih krila jedna prema drugoj oslikane bijelom bojom.

**Dimenzije:** vis. 12,6 cm, šir. 10,1 cm

**Materijal:** keramika / **faktura:** fino pročišćena glina boje Munsell 10YR 8/3 (very pale brown), bez vidljivih primjesa / **premaz:** s naslagama, otpao i izbljedio boje Munsell 10YR 2/1 (black).

**Literatura:** ovdje kat. br. 23.2, 31.2 (vidi druge analogije), 31.3.

**Provenijencija:** Taras

**Atribucija:** *Gnathia* keramika, Aleksandrijska grupa

**Datacija:** početak 3. st. pr. Kr.



23.21 Ulomci čaše, inv. br. AMS 68507, 68509, GH zbirka

**Opis:** dva ulomka oboda vjerojatno iste čaše, blago ljevčkasti, s nizom kanelura ispod ruba. Vegetabilni? motiv u tri reda nalazi se ispod oboda.

**Dimenzije:** (1. ulomak) dulj. 5,2 cm, šir. 4,7 cm, deblj. 0,65 cm; (2. ulomak) dulj. 4,5 cm, šir. 5,4 cm, deblj. 0,65 cm

**Materijal:** keramika / **faktura:** fino pročišćena glina boje Munsell 5Y 6/1 (gray), bez vidljivih primjesa / **premaz:** većinom izbljedio i otpao boje Munsell 10Y 2.5/1 (black).

**Literatura:** ovdje kat. br. 18.9, 28.2; (krater) 46.8; (Isa) Čargo 2021k, str. 214-215, kat. br. 15-19; (Sikuli) Kamenjarin 2017, str. 18-37, kat. br. 5-43; Čargo, Kamenjarin 2020; (Tragurij) Ugarković, Paraman 2020.

**Provenijencija:** Isa

**Datacija:** kasno 2. – 1. st. pr. Kr.



**GROBNICA 24/1980.**

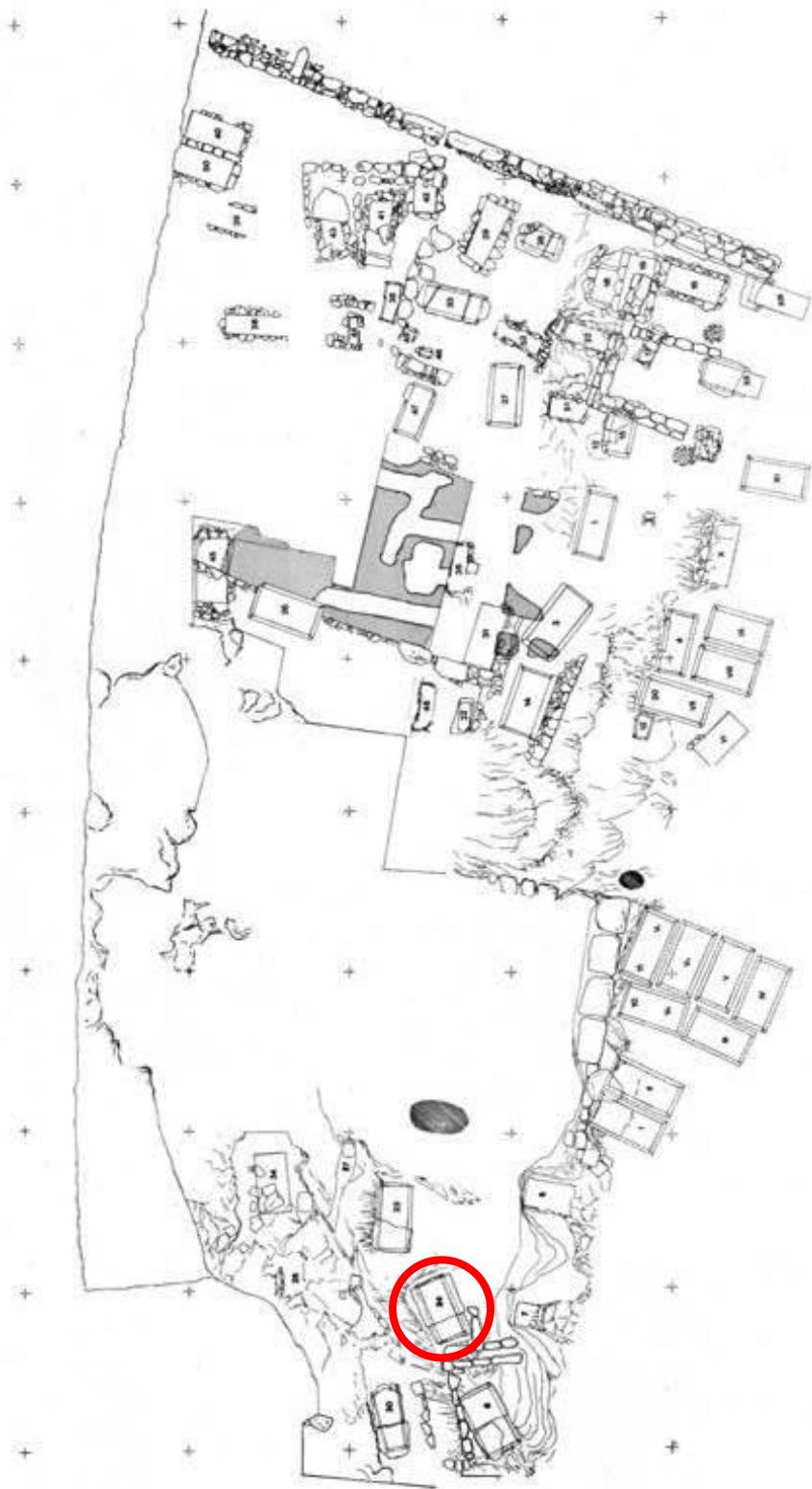

**Sl. 164** Položaj grobnice 24 na planu nekropole (prema Kirigin 1985.)

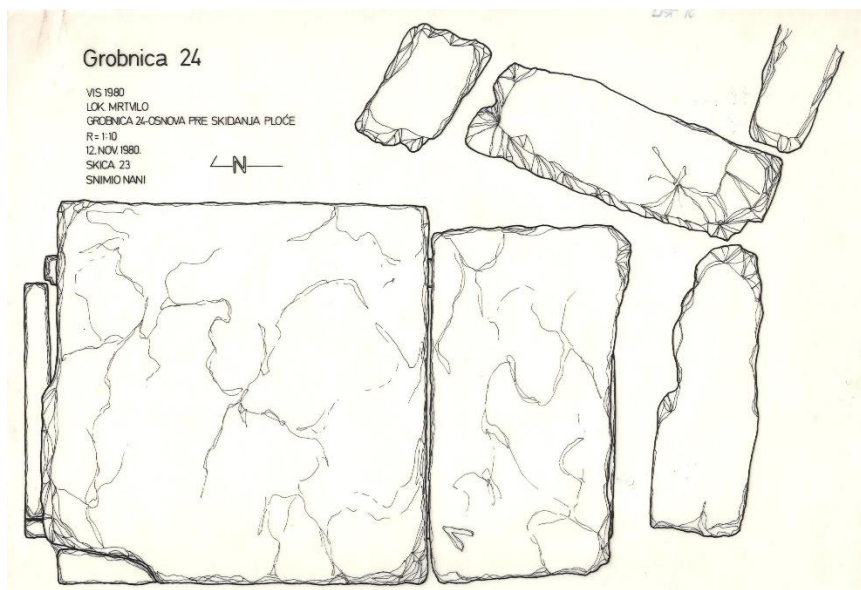

Sl. 165 Crtež grobnice 24, prije čišćenja (autor: S. Stanković Nani, 1980.)

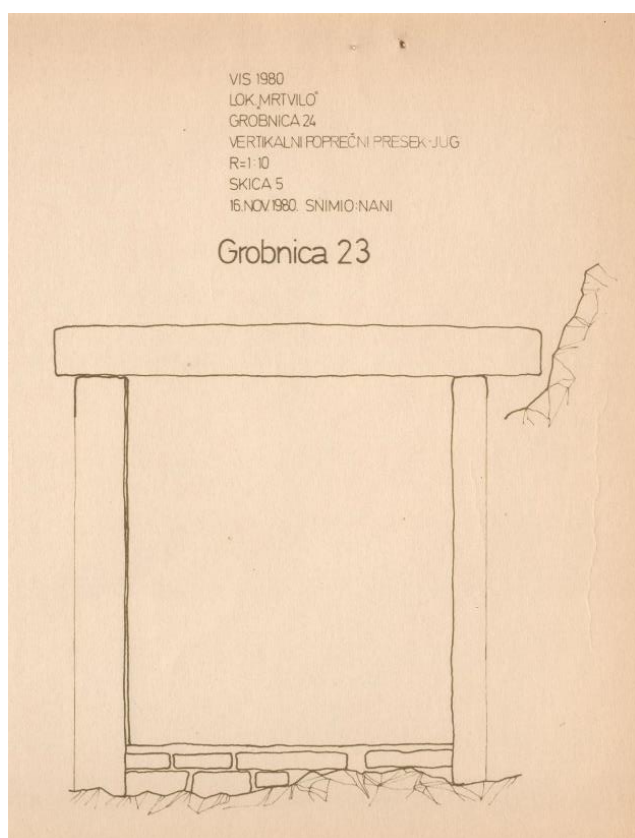

Sl. 166 Crtež grobnice 24, okomiti poprečni presjek – greškom naznačena grobnica 23 (autor: S. Stanković Nani, 1980.)



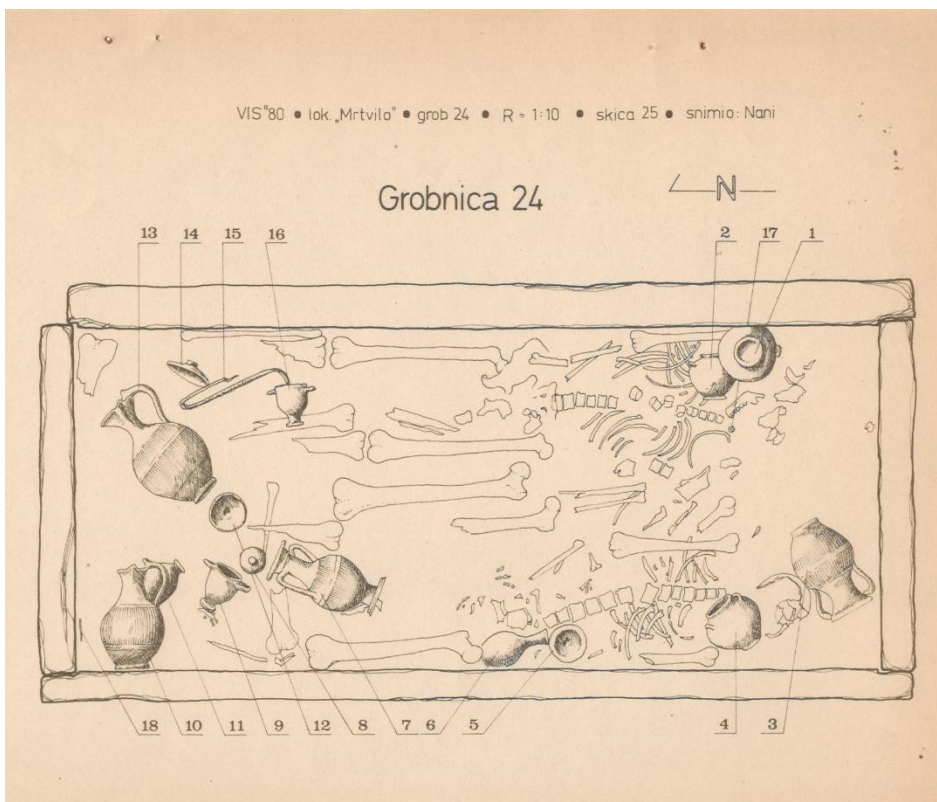

Sl. 167 Crtež grobnice 24 s naznačenim nalazima (autor: S. Stanković Nani, 1980.)



Sl. 168 Čišćenje grobnice 24 (foto: arhiv AMS 1980., negativ 282\_200R)



Sl. 169 Pogled na grobnice 23/1980., 24/1980. i 6/1976. (foto: arhiv AMS 1980., negativ 288\_206R)



Sl. 170 Poklopac grobnice 24 (foto: arhiv AMS 1980., negativ 289\_207R)



**Sl. 171** Otvaranje grobnice 24 (foto: arhiv AMS 1980., negativ 191\_109R)



**Sl. 172** Nalazi u grobnici 24 (foto: arhiv AMS 1980., negativ 186\_104R)



Sl. 173 Unutrašnjost grobnice 24 (foto: arhiv AMS 1980., negativ 194\_112R)



Sl. 174 Pogled na južnu stranu grobnice 24 (foto: arhiv AMS 1980., negativ 228\_146R)

|   |
|---|
| <b>Datum otkrića:</b> 11. studenog 1980.  |
| <b>Položaj:</b> zapadna strana igrališta, kvadrant 3'B XXVI, 2'B XXVII  |
| <b>Usmjerenje:</b> SZ-JI  |
| <b>Tip grobne arhitekture:</b> tip Cambi, Kirigin, Marin I; Čargo Ia; Ugarković Ia  |
| <b>Opis grobnice:</b> sastoji se od 4 okomito postavljene kamene ploče, od kojih duže imaju žlijebove za uglavljivanje ploča pokrovnice. Dvije ploče pokrovnice bile su oblijepjene glinom na mjestima gdje se spajaju s okomitim pločama, a s unutrašnje strane su imale profilirani ispušt čije dimenzije odgovaraju dimenzijama grobnice. Na manjoj ploči pokrovnici kao da je uklesano grčko slovo $\Lambda$ . Dno je bilo posuto morskim žalom koji leži na živcu. |
| <b>Dimenzije:</b> prema crtežu – vanjska dulj. 2,05 m, šir. 0,95 m, unutrašnja dulj. 1,85 m, šir. 0,8 m   |
| <b>Stanje očuvanosti grobnica:</b> intaktna, poremećena (vidi Komentar).  |

|   |
|---|
| <b>Način ukopa:</b> inhumacija skeletnih ostataka   |
| <b>Broj, spol i dob pokojnika:</b> 3, prema Živku Mikiću, fragmentirani ostaci postkranijalnih kostiju najmanje 3 odrasle osobe (2 muškarca i 1 žena).  |
| <b>Položaj skeleta / lubanje:</b> svi pokojnici ispruženi su s rukama uz tijelo u smjeru S-J, lubanje na jugu. Ostaci trećeg pokojnika su položeni ispod dva gornja skeleta koji su vjerojatno pokopani istovremeno, jer su veoma pravilno smješteni jedno pored drugog.  |
| <b>Broj dokumentiranih predmeta:</b> 12<br><b>Broj obrađenih predmeta:</b> 12 (3 nedostupna).   |
| <b>Komentar:</b> U terenskom dnevniku iz 1980. g.. Kirigin navodi da se pokrovne ploče javljaju na dubini od 1 m. S jugoistočne strane grobnice nalaze se kameni blokovi u nizu koji ne prate osnovni pravac pružanja grobnice. Između tih blokova i blokova oko grobnice 6/1976. je razmak od 40 cm. Kirigin navodi da je grobnica u više navrata evidentno bila ispunjena vodom, obzirom na dislocirane posude. Situacija u ovoj grobnici potencijalno bi mogla opovrgnuti Nikolancijevu ideju o preseljenju nekropole u nekom trenutku, čime se tumači veliki broj kostura u grobnicama. |
| <b>Objava:</b> Kirigin, Marin 1985, str. 47, 50-52, sl. 2, T. VII. 2, T. IX; Kirigin, Marin 1988, str. 131-134, T. 20, 25a-b, 26. 1.  |
| <b>Datacija grobne cjeline:</b> 3. st. pr. Kr.<br>(Kirigin, Marin 1985, str. 50.) 3. st. pr. Kr.  |

#### NALAZI IZ G-24/1980.

24.1 Enohoja, inv. br. AMS 46753, GH zbirka (terenska oznaka V-M/'80. 24/1)

**Opis:** cjelovito sačuvana posuda širokog trolisnog izljeva, kratki, ravni vrat širi se prema loptastom tijelu koje završava s niskom, prstenastom stopom. Dno je ravno pa udubljeno. Trakasta ručka izduljenog presjeka sa središnjim rebrom okomito se spušta na rame posude, a blago se izdiže na izljev.

**Ukras:** otpao kao i većina premaza, na vratu vidljivi tragovi izduženih listova izvedenih bijelom bojom.

**Premaz:** crni premaz je većim dijelom oštećen, odnosno prešao u crvenu boju. Donji dio

trbuha i stopa su ostali ne premazani.

**Dimenzije:** vis. 23 cm, pr. trbuha 15,5 cm, pr. dna 6,9 cm

**Materijal:** keramika / **faktura:** fino pročišćena glina boje Munsell 10YR 6/4 (light yellowish brown, bez vidljivih primjesa / **premaz:** gotovo u potpunosti otpao, vidljiv u tragovima boje Munsell 10YR 2/1 (black).

**Objava:** Kirigin, Marin 1985, str. 50, kat. br. 1, T. IX. 1; Kirigin, Marin 1988, str. 132, kat. br. 1, T. 26. 1.

**Literatura:** Miše 2015, str. 68, kat. br. 7; (ukras, pelika) Ugarković 2019, I/2, str. 70, kat. br. 168.5, GN 31.

**Provenijencija:** Apulija

**Datacija:** početak 3. st. pr. Kr.

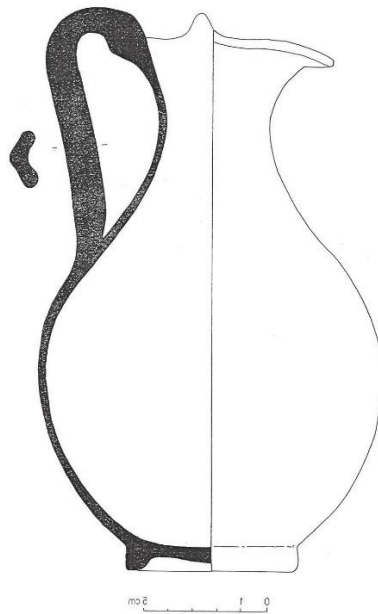

24.2 Enohoja, inv. br. AMS 58166, GH zbirka (terenska oznaka V-M/'80. 24/10)

**Opis:** cjelovito sačuvana enohoja širokog trolisnog izljeva, širokog vrata, okruglog tijela koje završava na niskoj, prstenastoj stopi. Dno je ravno, pa udubljeno, stopa i pojas iznad nisu obojani. Trakasta ručka kružnog presjeka okomito se spušta na rame posude, a završava u visini izljeva s uzdignutom stiliziranom ljudskom glavom (muškarac, tragična maska?).

**Ukras:** ljudska glava obojana je bijelom i žutom bojom. Na vratu je motiv bršljana oslikan žutom i bijelom bojom, ispod kojeg je oslikana golubica. Pojas gustih kanelura na vratu je omeđen crvenom bojom.

**Dimenzije:** vis. 23,5 cm, pr. trbuha 14 sm, pr. dna 7,3 cm

**Materijal:** keramika / **faktura:** fino pročišćena glina boje Munsell 7.5YR 7/4 (pink), bez vidljivih primjesa / **premaz:** relativno dobro očuvan boje Munsell 10YR 2/1 (black)

**Objava:** Kirigin, Marin 1985, str. 51, kat. br. 10, T. IX. 10; Kirigin, Marin 1988, str. 133, kat. br. 10, T. 26. 10.

**Literatura:** ovdje kat. br. 3.4 (vidi druge analogije), 23.1, 24.3; (ukras) Čargo 2008b, str. 108, kat. br. 7; str. 112, kat. br. 11.

**Provenijencija:** Canosa / Isa

**Atribucija:** *Gnathia* keramika, RPR / isejska *Gnathia* keramika, enohoja tip Miše A

**Datacija:** početak 3. st. pr. Kr.

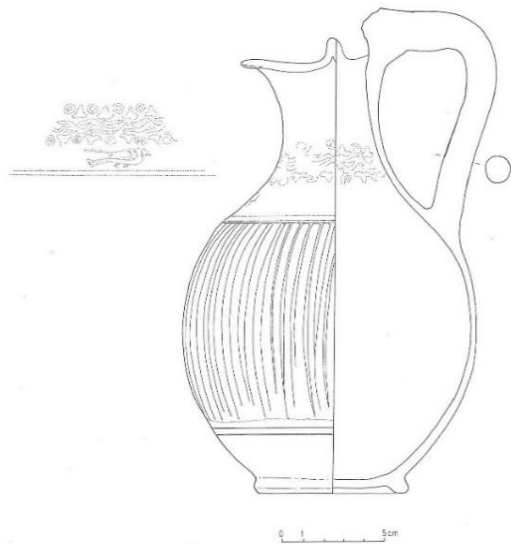

24.3 Enohoja, inv. br. AMS 58173, GH zbirka (terenska oznaka V-M/'80. 24/13)

**Opis:** cjelovito sačuvana enohoja širokog trolisnog izljeva, uskog vrata, okruglog tijela koje završava na niskoj, prstenastoj stopi. Dno je ravno, pa udubljeno, stopa i pojas iznad nisu obojani. Trakasta ručka kružnog presjeka okomito se spušta na rame posude, a završava u visini izljeva s uzdignutom stiliziranom lavljom glavom.

**Ukras:** lavlja glava obojana je bijelom i žutom bojom. Na vratu je raskošni motiv bršljana oslikan žutom i bijelom bojom, ispod kojeg je oslikan konj u trku na kojeg jaše neidentificirani lik bijelom i žutom bojom. U nastavku je istočkana linija bijelom i žutom bojom te motivi palmeta. Dvostruki pojas gustih, pravilnih kanelura omeđen je crvenom bojom, a u gornjem pojasu u bijeloj metopi je bijela ptica (golubica?). Između kanelura je pojas omeđen crvenom bojom unutar kojeg je vodoravna istočkana linija bijelom bojom.

**Dimenzije:** vis. 32 cm, pr. trbuha 17,5 cm, pr. dna 7,3 cm

**Materijal:** keramika / **faktura:** fino pročišćena glina boje Munsell 7.5YR 7/4 (pink), bez vidljivih primjesa / **premaz:** relativno dobro sačuvan, mjestimično otpao i izbljedio boje Munsell 7.5YR 2.5/1 (black)

**Objava:** Kirigin, Marin 1985, str. 51, kat. br. 13, T. IX. 13; Kirigin, Marin 1988, str. 134, kat. br. 13, T. 26. 13.

**Literatura:** ovdje kat. br. 3.4, 23.1 (vidi druge analogije), 24.2.

**Provenijencija:** Canosa? / Isa?

**Atribucija:** *Gnathia* keramika, RPR / isejska *Gnathia* keramika, enohoja tip Miše A

**Datacija:** 3. st. pr. Kr.

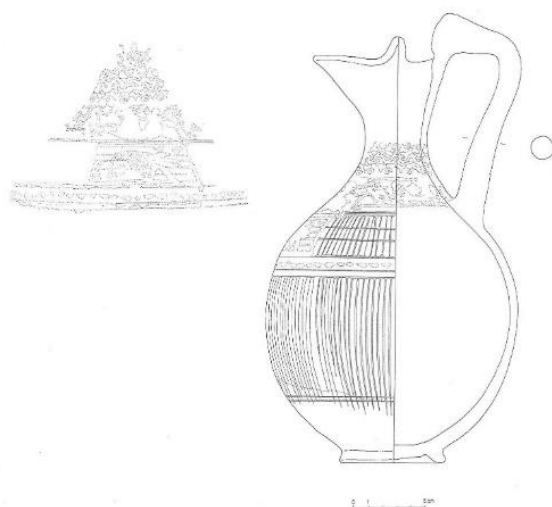

24.4 Pelika s poklopcem, inv. br. AMS 46750, 58179, GH zbirka (terenska oznaka V-M/80. 24/7; 24/14)

**Opis:** cjelovito sačuvana pelika s poklopcem, okomito izvučenog oboda, izduljenog vrata, vrećatog tijela, naglašenog u donjem dijelu koje završava sa stožastom, profiliranom stopom. Dvije okomite trakaste ručke kružnog presjeka spajaju vrat i rame posude. Diskoidalni poklopac blago se uzvisuje prema sredini odakle se izdiže kratka cilindrična ručka.

**Ukras:** s jedne strane na vratu je oslikan ukras bijelom i žutom bojom, niz od ravnih i valovitih vodoravnih linija, između kojih je niz stiliziranih floralnih motiva, koji završava s nizom okomitih trokuta i točkastim nizom. U sredini, između dvije stilizirane



rozete je bijela ptica. S druge strane, na vratu je većinom otpao ukras, vidljive su dvije paralelne linije i stilizirana, točkasta girlanda izvedeni bijelom bojom. Duboke, okomite kanelure raspoređene su u dva pojasa na trбуhu posude, između kojih je vodoravni pojas omeđen dvjema kanelurama obojanima crvenom bojom, unutar kojih je s jedne strane niz stiliziranih rozeta, a s druge strane točkasti niz.

**Dimenzije:** vis. 25,7 cm, pr. oboda 10,6 cm, pr. trбуha 15 cm, pr. dna 10,1 cm; (poklopac) vis. 3,3 cm, pr. oboda 5,5 cm, pr. ručke 1,6 cm

**Materijal:** keramika / **faktura:** fino pročišćena glina boje Munsell 7.5YR 7/6 (reddish yellow), bez vidljivih primjesa / **premaz:** sjajan, dobro očuvan boje Munsell 7.5YR 2.5/1 (black) / (poklopac) **faktura:** fino pročišćena glina boje Munsell 10YR 6/6 (brownish yellow), bez vidljivih primjesa / **premaz:** sjajan, dobro očuvan boje Munsell 10 YR 2/2 (very dark brown)

**Objava:** Kirigin, Marin 1985, str. 51, kat. br. 7, 14, T. IX. 7, 14; Kirigin, Marin 1988, str. 133, kat. br. 7, 14, T. 26. 7, 14.

**Literatura:** Miše 2015, str. 86-87, kat. br. 40; Ugarković 2019, I/2, str. 128, kat. br. 233.2, GN 34; Čargo 2008b, str. 110, kat. br. 9; Lippolis 1994, str. 236, faza B2-C; Graepler 1997, sr. 90, tip 311/5; (Lecce) Forti 1965, TXXV. f; (Taras) Green 2001, str. 90, sl. 14; (Rudiae) Bernardini 1961, str. 17, kat. br. 5,6, T. 33. 5-6, T. 35. 3.

**Provenijencija:** Apulija (Taras?)

**Atribucija:** kasnoapuljska *Gnathia* keramika, Aleksandrijska grupa?

**Datacija:** sredina 3. st. pr. Kr.

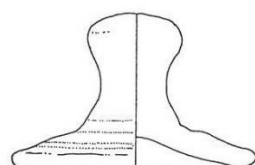
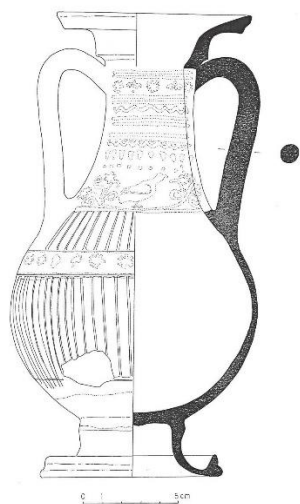

0 1 5 cm

24.5 Pelika, inv. br. AMS 46751, GH zbirka (terenska oznaka V-M/'80. 24/3)

**Opis:** cjelovito sačuvana pelika, okomito izvučenog oboda, široki vrat se blago širi prema ovalnom tijelu koje završava niskom, prstenastom stopom. Dno je udubljeno, stopa je tamno premazana po rubovima, pojas iznad nije premazan. Trakaste ručke izduljenog presjeka okomito se spuštaju na rame posude, a završavaju odmah ispod oboda.

**Ukras:** većinom otpao i izbljedio, na jednoj strani odmah ispod vrata je oslikani ukras niza vodoravnih koncentričnih bijelih i crvenih linija različite debljine koje tvore pojas unutar kojeg su u metopama oslikane palmete i rozete bijelom i žutom bojom. Duboke, pravilne kanelure smještene su u dva pojasa, omeđena bijelom jednom vodoravnom kanelurom premazanom crvenom bojom. Između kanelura je vodoravni pojas, unutar kojeg je ukras palmine grane izveden bijelom i žutom bojom. U gornjem pojasu kanelura je metopa omeđena bijelom bojom unutar koje su vidljivi tragovi motiva ptice (golubica) izvedeni bijelom bojom. S druge strane na vratu je motiv nekoliko koncentričnih bijelih linija iznad i ispod kojih je točkasti niz.

**Dimenzije:** vis. 22,4 cm, pr. oboda 10,8 cm, pr. trbuha 15,5 cm, pr. dna 8,1 cm

**Materijal:** keramika / **faktura:** fino pročišćena glina boje Munsell 7.5YR 7/6 (reddish yellow), bez vidljivih primjesa / **premaz:** otpao i izbljedio boje Munsell 7.5YR 2.5/1 (black)

**Objava:** Kirigin, Marin 1985, str. 50, kat. br. 3, T. IX. 3; Kirigin, Marin 1988, str. 132, 133, kat. br. 3, T. 26. 3.

**Literatura:** ovdje kat. br. 24.2, 24.3; (RPR enohoje) ovdje kat. br. 3.4 (vidi druge analogije i oblike posuda ovog stila); (ukras) ovdje kat. br. 32.8.

**Provenijencija:** Canosa

**Atribucija:** *Gnathia* keramika, RPR.

**Datacija:** 3. st. pr. Kr.



24.6 Skif, inv. br. AMS 58025, GH zbirka (terenska oznaka V-M/'80. 24/9)

**Opis:** cjelovito sačuvan skif, okomitog oboda, poluloptastog, izduženog tijela, blagog S-profila koji se spušta prema niskoj, blago oštećenoj diskoidalnoj stopi. Stopa i pojas iznad su nepremazani. Dno je blago udubljeno. Potkovičaste ručke su vodoravne, polukružnog presjeka.

**Ukras:** s jedne strane slikani ukrasi započinju odmah ispod oboda, izvedeni su kombinacijom bijelih, žutih i crvenih vodoravnih linija, te bijelih kosih (motiv

„nazubljene pile“) i točkastih linija. S druge strane ukras se sastoji od crvene linije iznad i ispod koje je po jedan red točkastih linija.

**Dimenzije:** vis. 9 cm, pr. oboda 6,9 cm, pr. trbuha 6,8 cm, pr. dna 3,6 cm

**Materijal:** keramika / **faktura:** fino pročišćena glina boje Munsell 7.5YR 6/4 (light brown), bez vidljivih primjesa / **premaz:** relativno dobro sačuvan, izbljedio boje Munsell 10YR 2/1 (black) do boje Munsell 10R 4/6 (red)

**Objava:** Kirigin, Marin 1985, str. 51, kat. br. 9, T. IX. 9; Kirigin, Marin 1988, str. 133, kat. br. 9, T. 26. 9.

**Literatura:** ovdje kat. br. 1.13 (vidi druge analogije).

**Provenijencija:** Canosa

**Atribucija:** *Gnathia* keramika, rana KKG.

**Datacija:** prva polovica 3. st. pr. Kr.

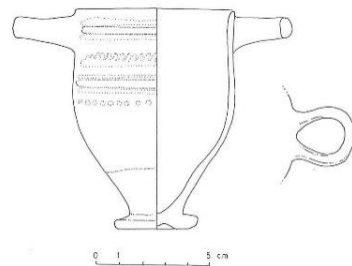

24.7 Skif, inv. br. AMS 58035, GH zbirka (terenska oznaka V-M/'80. 24/11)

**Opis:** cjelovito sačuvan skif okomitog oboda, poluloptastog, izduženog tijela, koje se spušta prema niskoj diskoidalnoj stopi. Stopa i pojas iznad nisu premazani. Dno je blago udubljeno s istaknutim središnjim ispupčenjem. Potkovičaste ručke vodoravno su postavljene ispod oboda, pravokutnog presjeka.

**Ukras:** s jedne strane slikani ukrasi započinju odmah ispod oboda, izvedeni su kombinacijom bijelih, i crvenih vodoravnih linija, između kojih je motiv bršljana s valovitom stabljikom i granama koje se odvajaju od nje, te okomito postavljenim listovima između kojih je krug, potom je niz bijelih točkastih linija. S druge strane ukras se sastoji od crvene linije ispod i iznad koje je točkasti niz bijele boje.

**Dimenzije:** vis. 9,6 cm, pr. oboda 7,2 cm, pr. trbuha 7,1 cm, pr. dna 2,5 cm

**Materijal:** keramika / **faktura:** fino počišćena glina boje Munsell 7.5YR 7/4 (pink), bez vidljivih primjesa / **premaz:** dobro sačuvan boje Munsell 10YR 2/1 (black)

**Objava:** Kirigin, Marin 1985, str. 51, kat. br. 11, T. IX. 11; Kirigin, Marin 1988, str. 133, kat. br. 11, T. 26. 11.

**Literatura:** ovdje kat. br. 1.13 (vidi druge analogije), 31.7, 32. 5; Katić 2009b, T. XXXI. 5; Radić, Borzić, Eterović Borzić 2017, str. 200-201, kat. br. 6/3.

**Provenijencija:** Canosa

**Atribucija:** *Gnathia* keramika, rana KKG.

**Datacija:** prva polovica 3. st. pr. Kr.

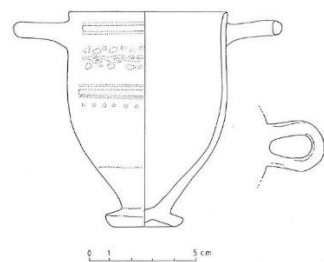

24.8 Skif, inv. br. AMS 58031, GH zbirka (terenska oznaka V-M/'80. 24/16)

**Opis:** oblik kao ovdje kat. br. 24.7, blaga oštećenja na obodu.

**Ukras:** većinom otpao u potpunosti, s jedne strane vidljiv ukas „nazubljene pile“ bijelom i žutom bojom, s druge strane vidljiv niz isprekidanih i punih linija bijele boje.

**Dimenzije:** vis. 8,3 cm, pr. oboda 7,3 cm, pr. dna 3,6 cm

**Materijal:** keramika / **faktura:** fino pročišćena glina boje Munsell 7.5YR 6/4 (light brown), bez vidljivih primjesa / **premaz:** dobro očuvan boje Munsell 10YR 2/1 (black)

**Objava:** Kirigin, Marin 1985, str. 52, kat. br. 16, T. IX. 16; Kirigin, Marin 1988, str. 134, kat. br. 16, T. 26. 16.

**Literatura:** oblik ovdje kat. br. 1.13 (vidi druge analogije).

**Provenijencija:** Canosa

**Atribucija:** *Gnathia* keramika, rana KKG.

**Datacija:** prva polovica 3. st. pr. Kr.

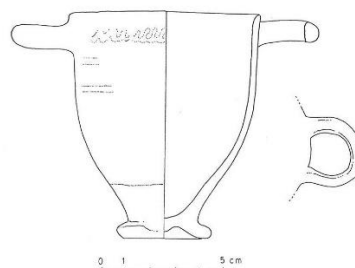

24.9 Zdjelica, inv. br. AMS 46758, GH zbirka (terenska oznaka V-M/'80. 24/5)

**Opis:** cjelovito sačuvana zdjelica, blago zadebljanog oboda, poluloptastog recipijenta, stopa u obliku krnjeg stošca, dno je udubljeno.

**Dimenzije:** vis. 3,1 cm, pr. oboda 8,7 cm, pr. dna 3,4 cm

**Materijal:** keramika / **faktura:** fino pročišćena glina boje Munsell 10YR 7/4 (very pale brown), bez vidljivih primjesa / **premaz:** dobro sačuvan, sjajan boje Munsell 10YR 2/1 (black).

**Objava:** Kirigin, Marin 1985, str. 51, kat. br. 5, T. IX. 5; Kirigin, Marin 1988, str. 133, kat. br. 5, T. 26. 5.

**Literatura:** (*echinus* zdjela) ovdje kat. br. 18.6, 21.3, 40.10, Elliott 1998, str. 682, kat. br. SB 7; Gianotta 1996, str. 73, kat. br. 72; Graepler 1997, str. 101, typ 624/2.

**Provenijencija:** južna Italija?

**Datacija:** početak 3. st. pr. Kr.

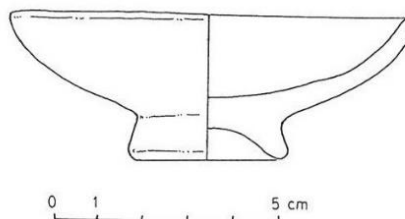

24.10 Unguentarij, inv. br. AMS 46757, GH zbirka (terenska oznaka V-M/'80. 24/6)

**Opis:** cjelovito sačuvan vretenasti unguentarij, obod trokutastog presjeka, kraćeg vrata. Tijelo je naglašeno u ramenu i sužava se prema profiliranoj stožastoj stopi, bez noge, dno je ravno. Premazan je obod i dvije trećine posude.

**Dimenzije:** vis. 16,3 cm, pr. oboda 3 cm, pr. trbuha 7,1 cm, pr. dna 2,8 cm

**Materijal:** keramika / **faktura:** fino pročišćena glina boje Munsell 10YR 7/4 (very pale brown), bez vidljivih primjesa / **premaz:** većinom otpao i izbljedio boje Munsell 10YR 2/1 (black).

**Objava:** Kirigin, Marin 1985, str. 51, kat. br. 6, T. IX. 5; Kirigin, Marin 1988, str. 133, kat. br. 6, T. 26. 6.

**Literatura:** Lippolis 1994, str. 258, sl. 192, str. 259, sl. 194. B2; Graepler 1997, str. 96-97, 611/5.

**Provenijencija:** Apulija?

**Datacija:** prva četvrtina 3. st. pr. Kr.



24.11 Stamnoidna piksida s poklopcem, inv. br. AMS 46755, GH zbirka (terenska oznaka V-M/'80. 24/2; 24/8)

**Opis:** cjelovito sačuvana stamnoidna piksida s poklopcem, lokomito uzdignut obod, loptasto tijelo, dvije nakošene ručke u obliku grčkog slova omega, ovalnog presjeka, postavljene su na ramenu. Niska, prstenasta stopa, dno je blago udubljeno. Stožasti poklopac naslanja se na vanjski rub oboda, blago se uzdiže prema središnjoj cilindričnoj ručki, ukrašen je s dvije koncentrične kružnice oslikane smeđom bojom, a tragovi istog ukrasa vidljivi su u negativu na truhu posude.

**Dimenzije:** vis. 13,5 cm, pr. oboda 6,8 cm, pr. trbuha 14,3 cm, pr. dna 6,3 cm; (poklopac) vis. 3,6 cm, pr. oboda 8,5 cm

**Materijal:** keramika / **faktura:** fino pročišćena glina boje Munsell 7.5YR 6/4 (light brown), bez vidljivih primjesa

**Objava:** Kirigin, Marin 1985, str. 50, 51, kat. br. 2, 8, T. IX. 2, 8; Kirigin, Marin 1988, str. 132, 133, kat. br. 2, 8, T. 26. 2, 8.

**Literatura:** ovdje kat. br. 3.26, 3.27 (vidi druge analogije).

**Provenijencija:** Apulija (Canosa?)

**Datacija:** 3. st. pr. Kr.



24.12 Strigil, inv. br. AMS 58213, GH zbirka (terenska oznaka V-M/'80. 24/15)

**Opis:** neočišćena i nekonzervirana četiri ulomka strigila, tri ulomka žlijeba s ručkom presavijenom unatrag. Žlijeb je širi od ručke.

**Dimenzije:** (1. ulomak) dulj. 18,2 cm, (2. ulomak) dulj. 8,6 cm, (3. ulomak) dulj. 6 cm, (4. ulomak) 5,2 cm, (5. ulomak) dulj. 3,7 cm

**Materijal:** željezo

**Objava:** Kirigin, Marin 1985, str. 52, kat. br. 15, T. IX. 15; Kirigin, Marin 1988, str. 134, kat. br. 15, T. 26. 15; Parović-Pešikan 2005, str. 119, tip 2a.

**Literatura:** Ugarković 2019, I/2, str. 138, kat. br. 29.14, STRG 2; str. 61, kat. br. 157.9, STRG 17.

**Datacija:** 3. st. pr. Kr.

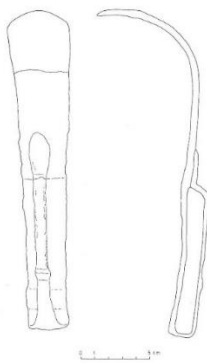

#### **NALAZI IZ G-24/1980. KOJI NISU DOSTUPNI**

24.13 Stannoidna piksida s poklopcem (terenska oznaka V-M/'80. 24/4; 24/12)  
Nije dostupna.

**Objava:** Kirigin, Marin 1985, str. 50, kat. br. 4, T. IX. 4; Kirigin, Marin 1988, str. 133, kat. br. 4, T. 26. 4.

24.14 Fragment metala (terenska oznaka V-M/'80. 24/17)  
Nije dostupan.

**Objava:** Kirigin, Marin 1985, str. 52, kat. br. 17; Kirigin, Marin 1988, str. 134, kat. br. 17.

24.15 Fragment metalne igle (terenska oznaka V-M/'80. 24/18)  
Nije dostupan.

**Objava:** Kirigin, Marin 1985, str. 52, kat. br. 18; Kirigin, Marin 1988, str. 134, kat. br. 18.

**GROBNICA 25/1981.**

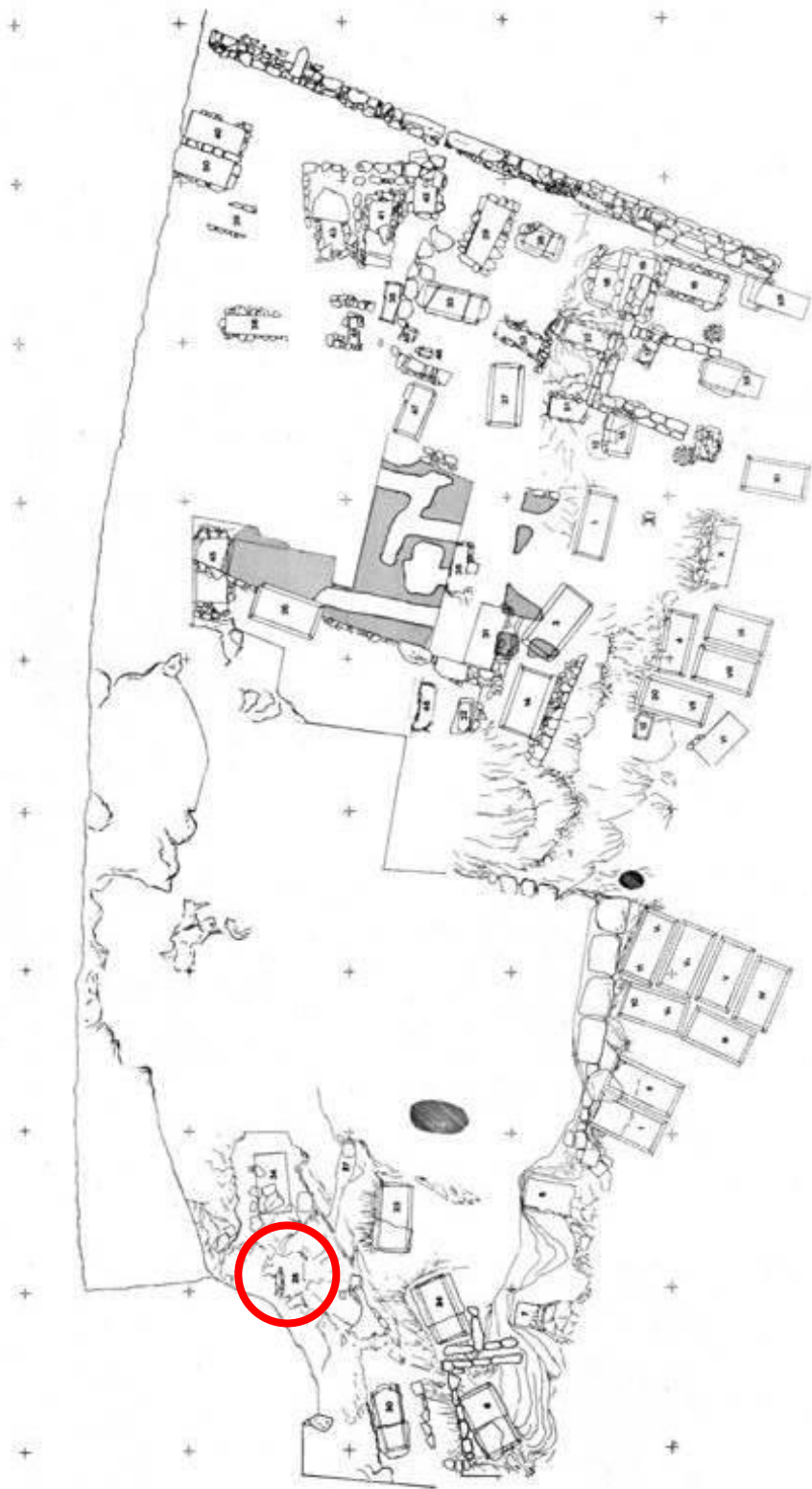

**Sl. 175** Položaj grobnice 25 na planu nekropole (prema Kirigin 1985.)

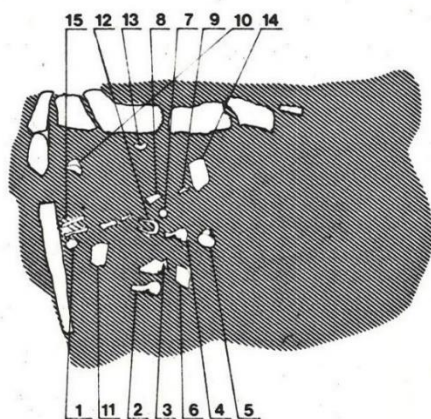

VIS 1981  
 lokalitet Mrtvilo  
 GROB 25  
 15.10.1981  
 R 1:20  
 snimila J. ISTENIČ  
 skica 3

Sl. 176 Crtež grobnice 25 s označenim nalazima (autor: Janka Istenič, 1981.)



Sl. 177 Grobnica 25 prije čišćenja (foto: arhiv AMS 1981., negativ 500\_251R)





Sl. 178 Grobnica 25 prije čišćenja, detalj (foto: arhiv AMS 1981., negativ 500\_251R)

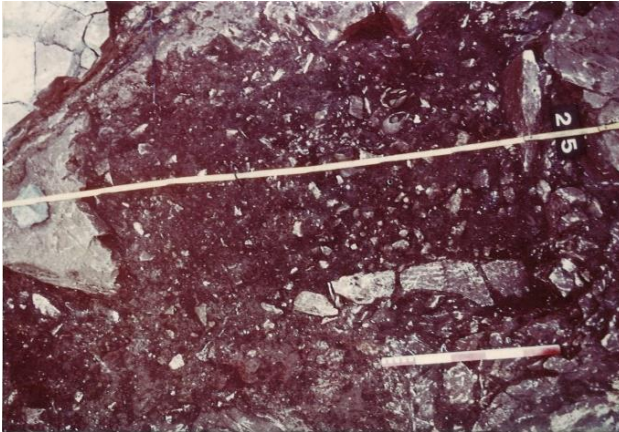

Sl. 179 Čišćenje grobnice 25 (foto: arhiv AMS 1981.)



Sl. 180 Očišćena grobnica 25. (foto: arhiv AMS 1981., negativ 500\_252R)

|   |
|---|
| <b>Datum otkrića:</b> od 10.-30. listopada 1981.  |
| <b>Položaj:</b> zapadna strana igrališta, kvadrant 3'A XIV, 2'B XV  |
| <b>Usmjerenje:</b> S-J  |
| <b>Tip grobne arhitekture:</b> nejasan, Ugarković IIIa dječji?  |
| <b>Opis grobnice:</b> mali dječji grob uklesan dijelom u živac, a dijelom zidan.  |
| <b>Dimenzije:</b> prema crtežu – vanjska dulj. 0,55 m, šir. 0,45 m, unutrašnja dulj. 0,4 m, šir. 0,4 m  |
| <b>Stanje očuvanosti grobnica:</b> uništena (vidi Komentar)   |
| <b>Način ukopa:</b> inhumacija skeletnih ostataka   |
| <b>Broj, spol i dob pokojnika:</b> 1 (vidi Komentar)  |
| <b>Položaj skeleta / lubanje:</b> nepoznat  |
| <b>Broj dokumentiranih predmeta:</b> 14 (keramički, 1 novac)  |
| <b>Broj obrađenih predmeta:</b> 6   |
| <b>Komentar:</b> U terenskom izvještaju iz 1981. g.. Kirigin navodi da je grobnica bila ranije uništena sadnjom vinograda, te da je pronađeno nekoliko dječjih kostiju. |
| <b>Datacija grobne cjeline:</b> kraj 3./2. st. pr. Kr.  |

#### KATALOG NALAZA IZ G-25/1981.

25.1 Vrč s jednom ručkom, inv. br. AMS 62031, GH zbirka (terenska oznaka VM'81. 25/10)

**Opis:** gotovo sačuvan vrč u cijelosti, nedostaje dio ljevkastog oboda i vrata. Tijelo je kruškolikog oblika, mala stožasta stopa i pojas iznad nje nisu premazani, dno je ravno. Trakasta ručka izduženog presjeka povezuje sredinu trbuha i spaja se s vratom ispod oboda.

**Dimenzije:** vis. 10,4 cm, pr. oboda 4,1 cm, pr. trbuha 6,2 cm, pr. dna 3,5 cm, šir. ručke 1,15 cm

**Materijal:** keramika / **faktura:** fino pročišćena glina boje Munsell 7.5YR 7/6 (reddish yellow), bez vidljivih primjesa / **premaz:** mjestimično otpao, izbljedio boje Munsell 7.5YR 2.5/1 (black)

**Analogije:** ovdje kat. br. 5.38, 25.3, 51.1, Ugarković 2019, I/2, str. 133, kat. br. 13.1, CP 38, str.279, kat. br. 161.1, CP 36.

**Provenijencija:** Isa

**Datacija:** kraj 3. – prva polovica 2. st. pr. Kr.



25.2 Vrč s jednom ručkom, inv. br. AMS 62022, 62026, GH zbirka (terenska oznaka VM'81. 25/8)

**Opis:** slijepljen, fragmentiran vrč s je Ljevkasti obod blago zadebljan izvučen prema van, trakasta ručka polukružnog presjeka spušta se ispod oboda na tijelo posude. Kratki vrat širi se prema izduženom, ovalnom tijelu, naglašenom u donjem dijelu koje se sužava prema stožastoj stopi, dno je ravno. Donji dio tijela i stopa nisu premazani. dnom ručkom, nedostaju dijelovi oboda, vrata i tijela posude.

**Dimenzije:** vis. 13 cm, pr. oboda 4,75 cm, pr. trbuha 6,1 cm, pr. dna 3,2 cm

**Materijal:** keramika / **faktura:** fino pročišćena glina boje Munsell 7.5YR 7/4 (pink), bez vidljivih primjesa / **premaz:** mjestimično otpao i izbljedio boje Munsell 7.5YR 2.5/1 (black).

**Analogije:** ovdje kat. br. 13.4 (vidi druge analogije).

**Provenijencija:** Isa

**Datacija:** 2. – 1. st. pr. Kr.



25.3 Vrč s jednom ručkom, inv. br. AMS 62010, GH zbirka

**Opis:** slijepljen, nedostaje dio vrata i tijela, ovdje kao kat. br. 25.1.

**Dimenzije:** vis. 11,6 cm, pr. oboda 4 cm, pr. trbuha 6,2 cm, pr. dna 3,6 cm, šir. ručke 1,45 cm

**Materijal:** keramika / **faktura:** fino pročišćena glina boje Munsell 7.5YR 7/4 (pink), bez vidljivih primjesa / **premaz:** mjestimično otpao i izbljedio boje Munsell 7.5YR 2.5/1 (black)

**Analogije:** ovdje kat. br. 25.1 (vidi druge analogije).

**Provenijencija:** Isa

**Datacija:** kraj 3. – 2. st. pr. Kr.



25.4 Ulomak vrčića, inv. br. AMS 62011, GH zbirka

**Opis:** sačuvan je donji dio vrčića s jednom ručkom, cjelovita profilirana stožasta stopa, dno je ravno. Tamni premaz vidljiv je u unutrašnjosti posude.

**Dimenzije:** vis. 5,45 cm, pr. dna 4,15 cm

**Materijal:** keramika / **faktura:** fino pročišćena glina boje Munsell 10Yr 6/4 (light yellowish brown), bez primjesa / **premaz:** sačuvan je s unutrašnje strane posude i iznad stope, otpao i izbljedio boje Munsell 7.5YR 3/1 (very dark gray)

**Analogije:** ovdje kat. br. 25.2 (vidi druge analogije)

**Provenijencija:** Isa

**Datacija:** 2. – 1. st. pr. Kr.



25.5 Vrčić s izljevom, inv. br. AMS 74466, GH zbirka (terenska oznaka VM'81. 25/5)

**Opis:** rekonstruiran vrčić s izljevom, djelomično sačuvan, obod blago izvijen prema van, loptastog tijela, prstenastog, pa udubljenog dna sa središnjim ispupčenjem.

**Dimenzije:** vis. 7,4 cm, pr. oboda 4,9 cm, pr. trbuha 6,3 cm, pr. dna 3,5 cm, pr. izljeva 1 cm

**Materijal:** keramika / **faktura:** fino pročišćena glina boje Munsell 7.5YR 7/4 (pink), bez vidljivih primjesa / **premaz:** mjestimično otpao i izbljedio od boje Munsell 7.5YR 2.5/1 (black) do boje Munsell 7.5YR 4/2 (brown).

**Analogije:** (vrč s izljevom) ovdje kat. br. 12.4, 18.4; Lippolis 1994, str. 265, sl. 199, faza G; Graepler 1997, str. 88, tip 116/10.

**Provenijencija:** Isa?

**Datacija:** 2. – 1. st. pr. Kr.



25.6 Ulomci unguentarija, inv. br. AMS 74467, GH zbirka (terenska oznaka VM'81. 25/15)

**Opis:** sačuvana su dva ulomka vretenastog unguentarija koji se ne spajaju. Sačuvan je ulomak gornjeg dijela, s trokutastim obodom i cilindričnim vratom. Drugi sačuvani ulomak je donji dio unguentarija, sa sačuvanim dijelom vretenastog tijela i plitkom stožastom stopom, dno je ravno.

**Dimenzije:** pr. oboda 2,5 cm, pr. trbuha 4,8 cm, pr. dna 2,5 cm

**Materijal:** keramika / **faktura:** fino pročišćena glina boje Munsell 5YR 7/6 (reddish yellow), bez vidljivih primjesa, bez premaza.

**Datacija:** 2. – 1. st. pr. Kr.



25.7 Alka / prsten?, inv. br. AMS 60237, GH zbirka

**Opis:** cjelovito sačuvana alka (prsten) kružnog presjeka.

**Dimenzije:** pr. 1,8 cm, deblj. 0,35 cm

**Materijal:** bronca

**Analogije:** ovdje kat. br. 16.40 (vidi druge analogije).

**Datacija:** helenističko razdoblje



**GROBNICA 26/1981.**

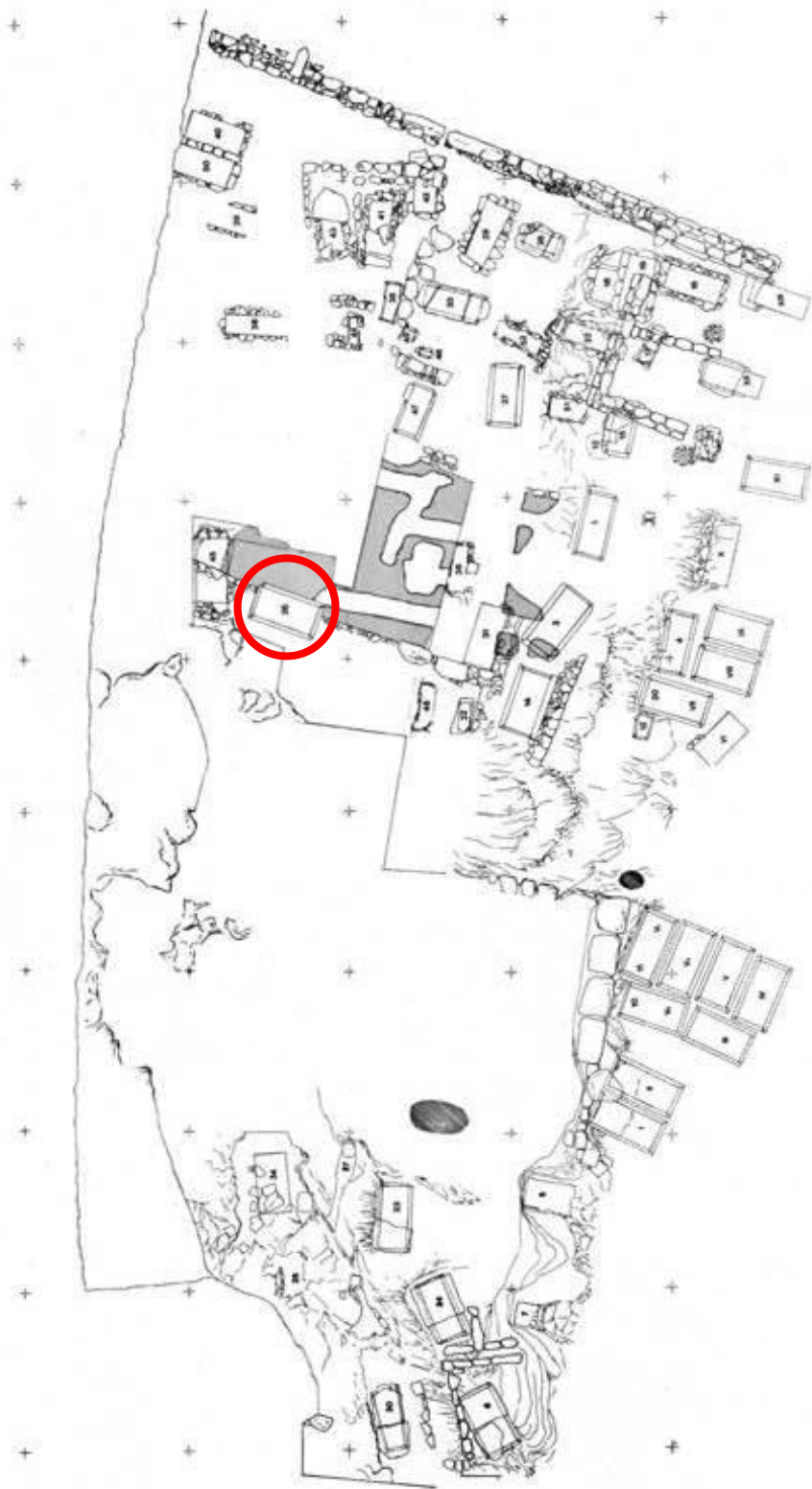

**Sl. 181** Položaj grobnice 26 na planu nekropole (prema Kirigin 1985.)

### GROBNICA 26

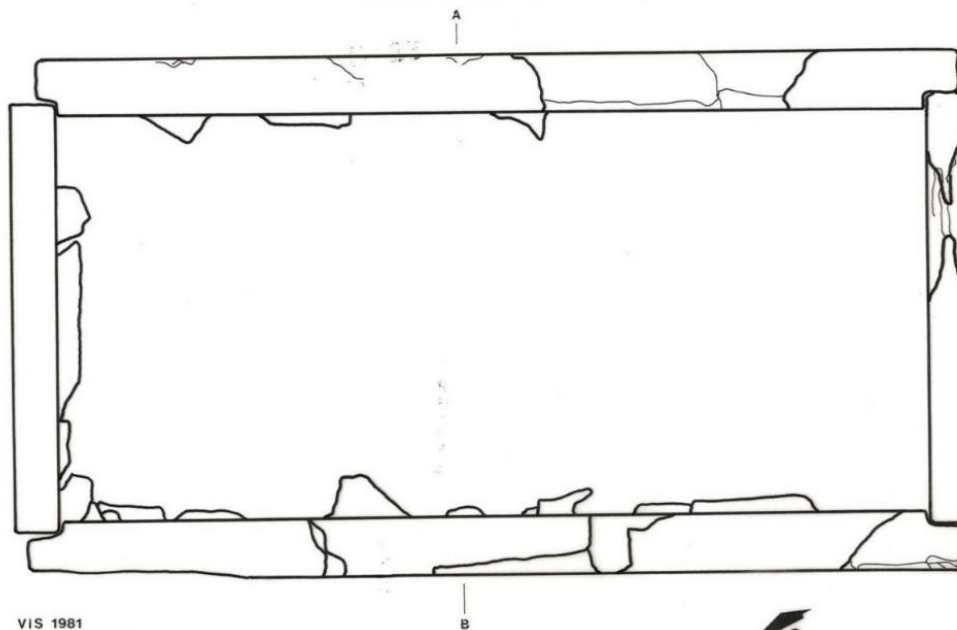

VIS 1981  
lokalityet Mrtvilo  
GROB 26  
R 1:10  
snimio B.PENDER

Sl. 182 Crtež grobnice 26 (autor: B. Pender 1981.)

### GROBNICA 26

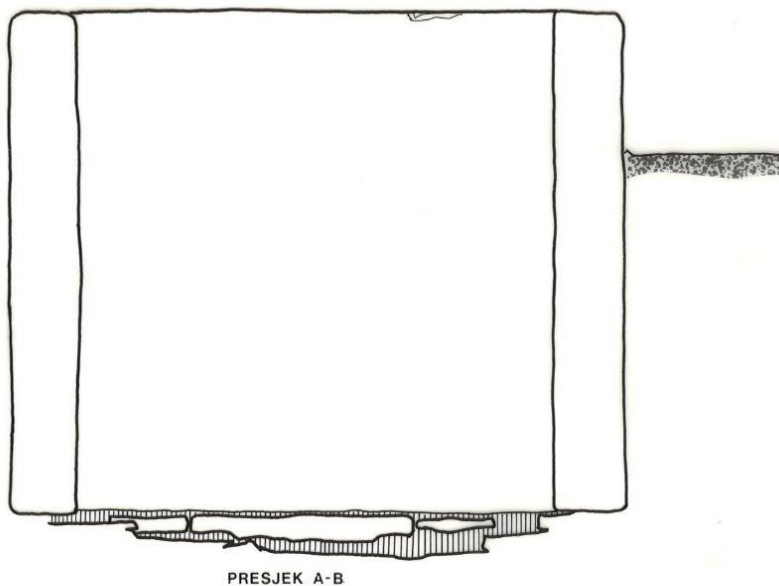

VIS 1981  
lokalityet Mrtvilo  
GROB 26  
R 1:10  
snimio B.PENDER  
skica 17

betonski pod

Sl. 183 Crtež presjeka grobnice 26 (autor: B. Pender 1981.)

|  |
|--|
| <b>Datum otkrića:</b> od 10.-30. listopada 1981.   |
| <b>Položaj:</b> zapadna strana igrališta, kvadrant 3A XIX  |
| <b>Usmjerenje:</b> SI-JZ   |
| <b>Tip grobne arhitekture:</b> Cambi, Kirigin, Marin I; Čargo Ia; Ugarković Ia   |
| <b>Opis grobnice:</b> nisu sačuvane ploče pokrovnice, rubovi okomitih ploča oštećeni, dno grobnice je popločano tankim kamenim pločama. Nije bilo nalaza u grobnici. |
| <b>Dimenzije:</b> prema crtežu – vanjska dulj. 2,1 m, šir. 1,15 m, unutrašnja dulj. 1,75 m, šir. 0,9 m   |
| <b>Stanje očuvanosti grobnica:</b> uništena, opljačkana  |
| <b>Način ukopa:</b> nepoznat   |
| <b>Broj, spol i dob pokojnika:</b> nepoznati   |
| <b>Položaj skeleta / lubanje:</b> nepoznati  |
| <b>Broj dokumentiranih predmeta:</b> 0   |
| <b>Datacija grobne cjeline:</b> nepoznata  |



**GROBNICA 27/1981.**

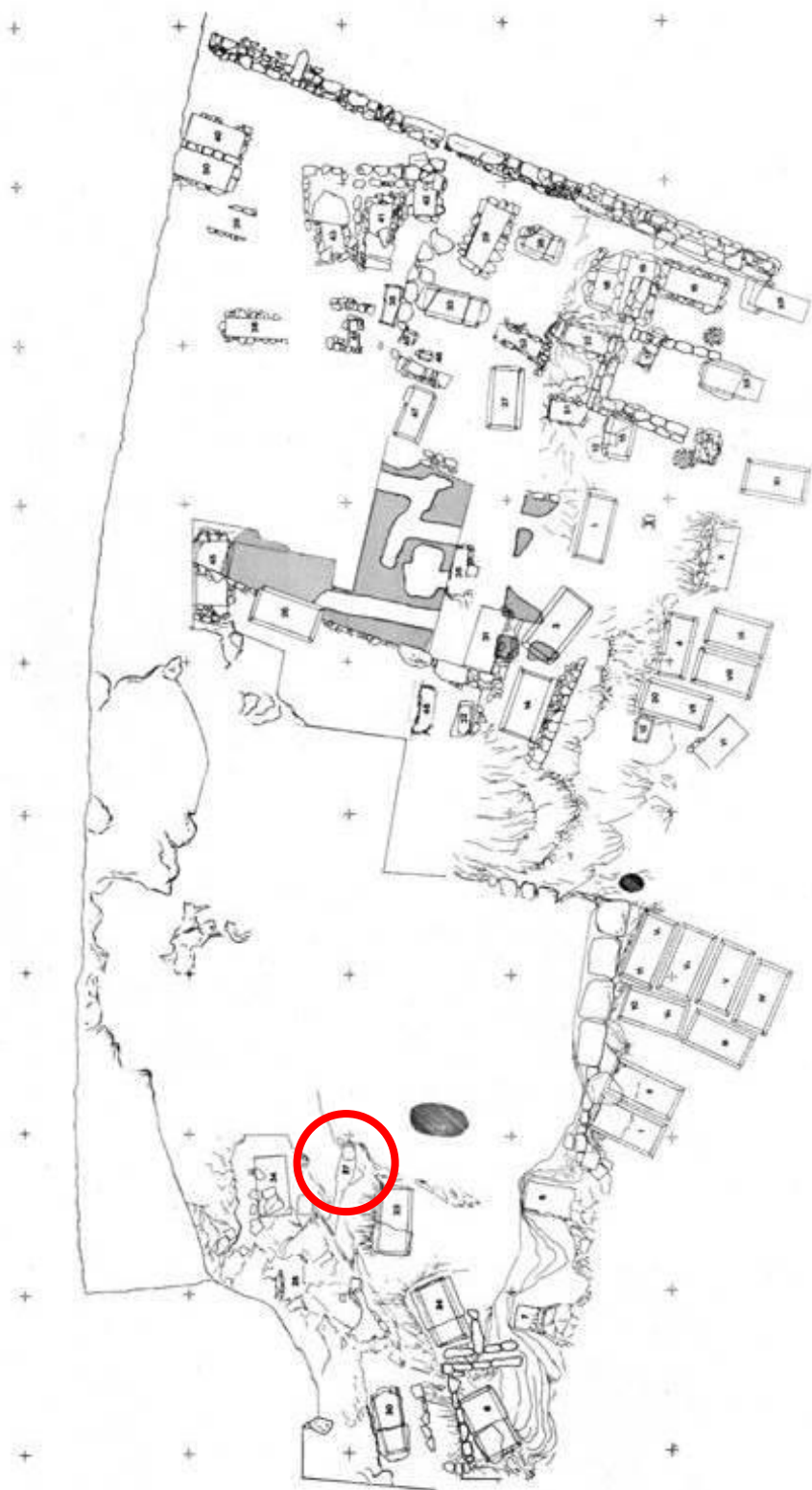

**Sl. 184** Položaj grobnice 27 na planu nekropole (prema Kirigin 1985.)

## GROB 27

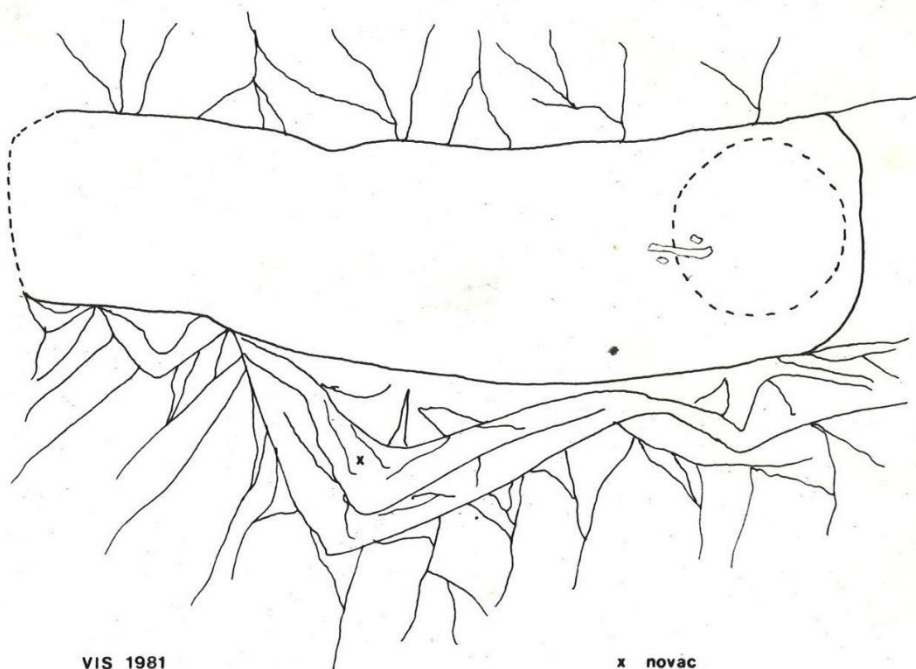

VIS 1981  
lokaliitet Mrtvilo  
GROB 27  
R 1:10  
snimila J. ISTENIČ  
skica 6

x novac



Sl. 185 Crtež groba 27 (autor: Janka Istenič 1981.)

|  |
|--|
| <b>Datum otkrića:</b> od 10.-30. listopada 1981.   |
| <b>Položaj:</b> zapadna strana igrališta, kvadrant 2'A XV, 2'B XXVII   |
| <b>Usmjerenje:</b> S-J   |
| <b>Tip grobne arhitekture:</b> Čargo VI; Ugarković Vb  |
| <b>Opis grobnice:</b> grob u škrapu, bez pokrova   |
| <b>Dimenzije:</b> prema crtežu –unutrašnja dulj. 1,45 m, šir. 0,4 m, pr. 0,3 m   |
| <b>Stanje očuvanosti grobnica:</b> uništena  |
| <b>Način ukopa:</b> inhumacija skeletnih ostataka  |
| <b>Broj, spol i dob pokojnika:</b> Vidi Komentar.  |
| <b>Položaj skeleta / lubanje:</b> nepoznati  |
| <b>Broj dokumentiranih predmeta:</b> 1   |
| <b>Broj obrađenih predmeta:</b> 1  |
| <b>Komentar:</b> U Kiriginovom Izvještaju o radovima provedenima 1981. g., navodi se da je riječ o malom dječjem grobu uklesanom u živac u kojem je pronađen jedan novac Dirahija i nekoliko dječjih kostiju. Prema Ž. Mikiću, ostaci dva amorfnog fragmenta dugih kostiju koji svakako nisu ljudski (uz nekoliko ribljih pršljenova pr. oko 1 cm = riba oko 10 kg), koji mi nisu dostupni niti se nalaze u depou GH zbirke. |
| <b>Datacija grobne cjeline:</b> kraj 3. – 1. st. pr. Kr.   |

## KATALOG NALAZA IZ G-27/1981.

27.1 Novac Dirahija, inv. br. AMS 17142, Numizmatička zbirka

**Opis:** Av: tele siše kravu d., na vrhu nejasni radijalni znak, ispod na vodoravnoj liniji pet izblijeđenih slova (*KAAAEN* ili *KXAPΑΣ*)

Rv: na vrhu legenda *ΔΥΡ*, ukrašeni četverokut; unutar dvostrukog ukrasnog uzorka na lijevoj strani tri ili četiri slova (*TNEΩΣ* ?), na desnoj strani ostaci dva od četiri slova (*AP/K*?)

**Materijal:** srebro

**Dimenzije:** pr. 1,7 cm, tež. 1,88 g

**Datacija:** 200. g. – 30. g. pr. Kr.



**GROBNICA 28/1981.**

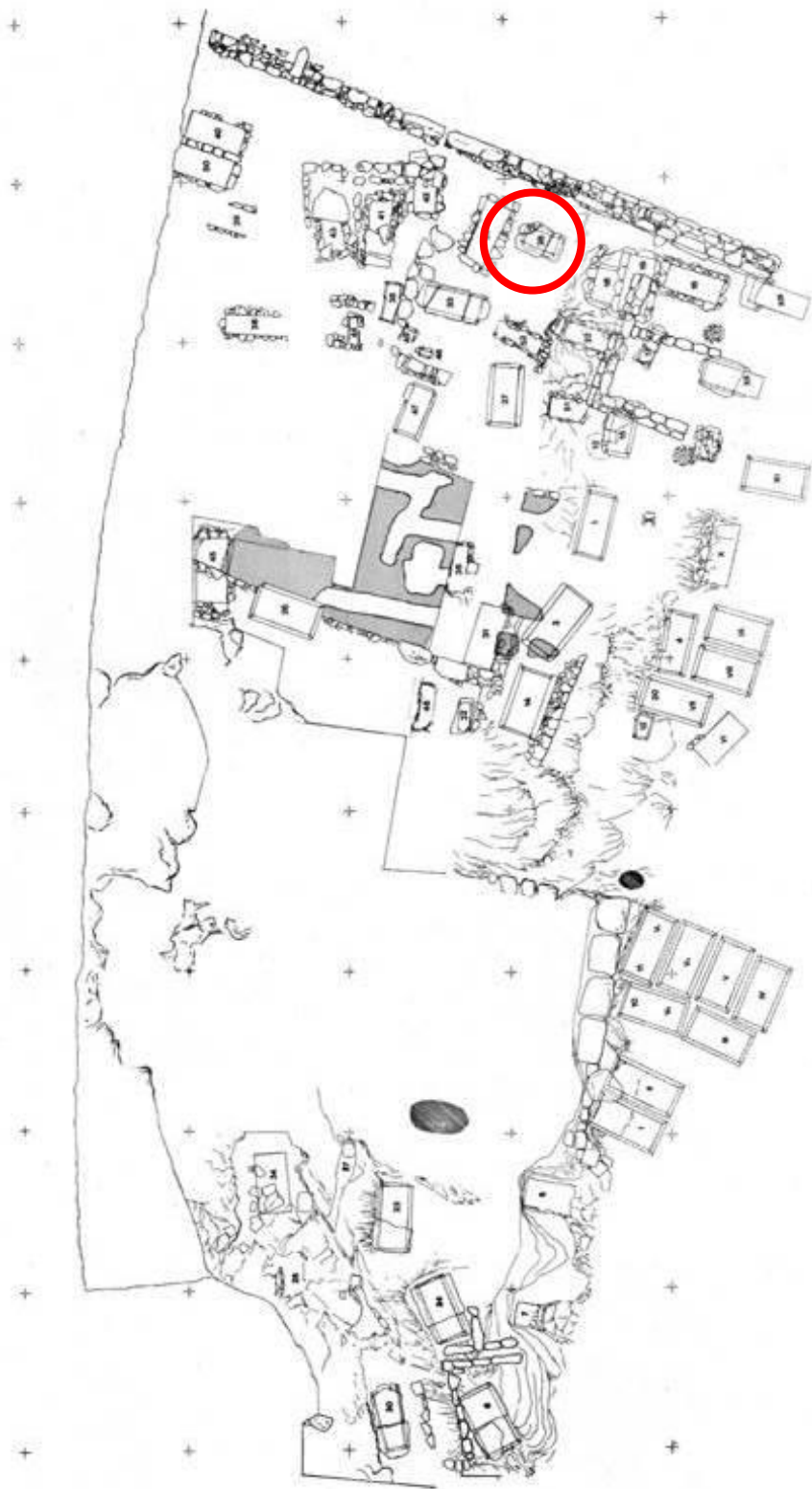

**Sl. 186** Položaj grobnice 28 na planu nekropole (prema Kirigin 1985.)

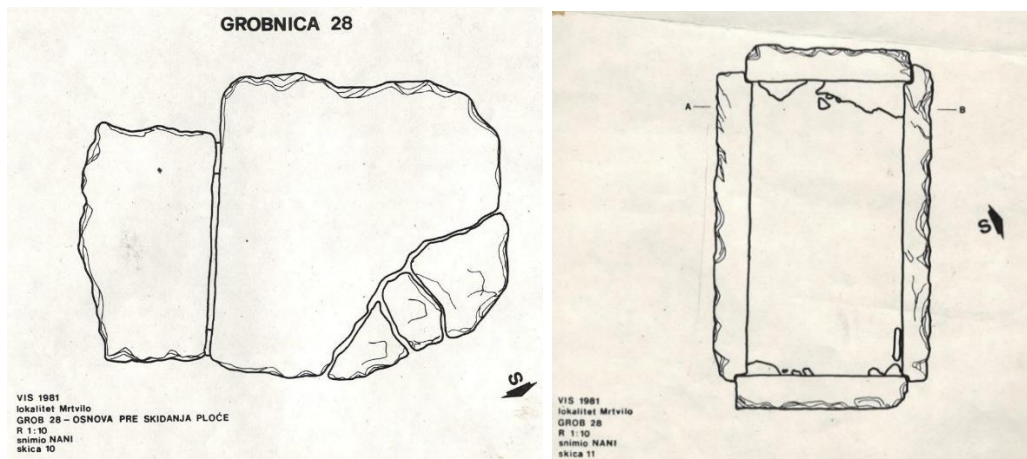

Sl. 187 Crtež grobnice 28 prije čišćenja (autor: S. Stanković Nani 1981.)

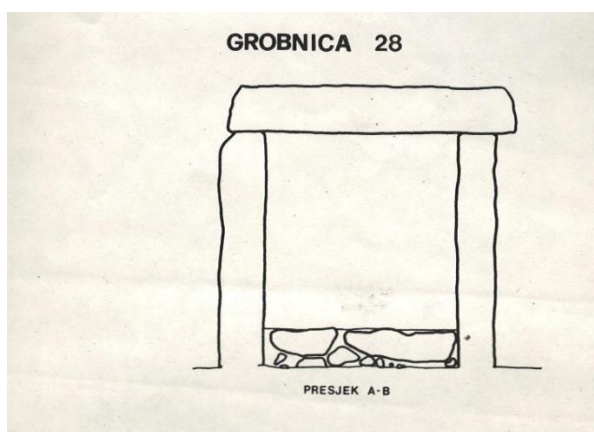

Sl. 188 Crtež presjeka grobnice 28 (autor: S. Stanković Nani 1981.)



Sl. 189 Fotografija grobnice 28 u odnosu na grobnicu 29, prije otvaranja (foto: arhiv AMS 1981., negativ 570\_321R)



Sl. 190 Otvorena grobnica 28 sa zapadne strane (foto: arhiv AMS 1981., negativ 531\_282R)



Sl. 191 Otvorena grobnica 28, kolor (foto: arhiv AMS)

|  |
|--|
| <b>Datum otkrića:</b> od 10.-30. listopada 1981.   |
| <b>Položaj:</b> zapadna strana igrališta, kvadrant 5C XLV  |
| <b>Usmjerenje:</b> S-J   |
| <b>Tip grobne arhitekture:</b> Cambi, Kirigin, Marin I; Čargo Ia; Ugarković Ia   |
| <b>Opis grobnice:</b> manjih dimenzija, dvije ploče pokrovnice, dno je prekriveno kamenim pločama i žalom (šljunkom). Ploča pokrovnica je oštećena na SZ dijelu i kroz pukotinu je ušla zemlja u grobnicu, no nije ju prepunila. |
| <b>Dimenzije:</b> prema crtežu – vanjska dulj. 1,2 m, šir. 0,75 m, unutrašnja dulj. 1 m, šir. 0,5 m  |

|  |
|--|
| <b>Stanje očuvanosti grobnica:</b> poremećena  |
| <b>Način ukopa:</b> inhumacija skeletnih ostataka  |
| <b>Broj, spol i dob pokojnika:</b> 2 (odrasla žena i dijete), prema Ž. Mikiću izdvojeni su fragmentirani ostaci odrasle ženske individue s patološkim tragovima na kralješcima. Također, ostaci maksile i mandibule djeteta od 2 godine. |
| <b>Položaj skeleta / lubanje:</b> po sredini grobnice su se nalazile kosti na hrpi (vidi Komentar)   |
| <b>Broj dokumentiranih predmeta:</b> 6 (1 staklena perla, 3 keramička ulomka, 2 novca)   |
| <b>Broj obrađenih predmeta:</b> 9 (3 nedostupna, 3 izvan grobnice)   |
| <b>Komentar:</b> U Kiriginovom Izvještaju iz 1982. navodi se da su se uz zapadnu stranu grobnice nalazile životinjske kosti – možda kosti djeteta.   |
| <b>Datacija grobne cjeline:</b> sredina 2. – 1. st. pr. Kr.  |

## KATALOG NALAZA IZ G-28/1981.

28.1 Posuda (stamnos?), inv. br. AMS 62078, GH zbirka

**Opis:** djelomično rekonstruirana posuda, s okomito uzvišenim izljevom, loptastog tijala, dno je ravno. Vidljivi dijelovi trakaste ručke koja se okomito uzdiže s trbuha posude, prema obodu. Tragovi gorenja vidljivi na obodu.

**Dimenzije:** vis. 6,3 cm, pr. trbuha 8,2 cm, šir. ručke 1,5 cm

**Materijal:** keramika / **faktura:** pročišćena glina boje Munsell 2.5Y 5/6 (red), s vidljivim primjesama – bijelim zncima u strukturi.

**Literatura:** nepoznate.

**Provenijencija:** Isa?

**Datacija:** sredina 2. – 1. st. pr. Kr.



28.2 Ulomci čaše, inv. br. AMS 62052, GH zbirka

**Opis:** tri ulomka reljefne keramike; na prvom su ulomci akantovog lista i vrhova strelica, druga dva se spajaju, ukrašeni motivom vrha strelica i školjke na dnu.

**Dimenzije:** dulj. 6,3 cm, šir. 8,5 cm, deblj. 0,6 cm

**Materijal:** keramika / **faktura:** fino pročišćena glina boje Munsell 5Y 6/1 (gray), bez vidljivih primjesa / **premaz:** većinom izbljedio i otpao boje Munsell 10Y 2.5/1 (black).

**Literatura:** (sivopremazane reljefne posude) ovdje kat. br. 18.9, 23.21, 46.8; (kalup) Čargo 2021k, str. 212, kat. br. 1-3; Ugarković 2019, I/2, str. 235, kat. br. 142.21, RELJ SP5; Šešelj 2010, str. 167, kat. br. 34.

**Provenijencija:** Isa

**Datacija:** 2. st. – 1. st. pr. Kr.



28.3 Sestercij, inv. br. AMS 17143, Numizmatička zbirka

Av/ glava Rome s kacigom, d., iza *IIS*

Rv/ dva Dioskura jašu, d.

**Materijal:** srebro

**Dimenzije:** pr. 11 x 12 mm, tež. 0,69 g, pol. kalupa 9

**Datacija:** od 211.-202. g. pr. Kr.



28.4 Ulomak ručke ogledala, inv. br. 74567, GH zbirka

**Opis:** sačuvan je profilirani ulomak ručke ogledala s perforacijom.

**Dimenzije:** dulj. 3,3 cm, šir. 1,8 cm

**Materijal:** bronca

**Literatura:** ovdje kat. br. 16.39 (vidi druge analogije).

**Provenijencija:** nepoznata.

**Datacija:** sredina 2. – 1. st. pr. Kr.





28.5 Perla, AMS 62074, GH zbirka

**Opis:** sferično-ovalna staklena perla s očima, tamno-plava s ritmom umetanja očiju od bijelog ka središnjem plavom.

**Dimenzije:** vis. 0,85 cm, pr. 1,2 cm

**Materijal:** staklo

**Literatura:** ovdje kat. br. 50.68; Radić, Borzić, Eterović Borzić 2017, str. 162-163, kat. br. 2/6, str. 176-177, kat. br. 3/40b.

**Provenijencija:** nepoznata

**Datacija:** 2. – 1. st. pr. Kr.



28.6 Astragali, AMS 74525, GH zbirka

**Opis:** djelomično sačuvana četiri astragala, neobrađena.

**Dimenzije:** (najveći primjerak) vis. 1,5 cm, dulj. 3,5 cm, šir. 2 cm

**Materijal:** kost

**Literatura:** ovdje kat. br. 37.11, 39.14, 43.9, 45.5, 50.69, R4.1, R2.11, R1.4, jama 2; Ugarković 2019, I/1, str. 143-144; Kamenjarin, Šuta 2011, str. 117, inv. br. 3891, 3892, 3894, 3895; Colivicchi 2002, str. 116, kat. br. 12.5.

**Datacija:** sredina 2. – 1. st. pr. Kr.



#### NALAZI IZ G-28/1981. KOJI NISU DOSTUPNI

- 28.7 Ulomak željeza
- 28.8 Ulomak olova
- 28.9 Ulomci brončanog čavlića, inv. AMS 62049, GH zbirka

#### NALAZI NAĐENI ISTOČNO OD G -28/1981. (kvadrant 5C XLV)

- 28.10 Ulomci bradavičastog kantara, inv. br. AMS 74468, GH zbirka

**Opis:** sačuvana su dva ulomka bradavičastog kantara, ulomak s blago izvijenim obodom na kojem je u negativu vidljiv oslikani ukras dviju paralelnih linija. Na drugom ulomku vidljiv je dio urezane brazde i red bradavičastog ukrasa.

**Dimenzije:** (1. ulomak) max. pr. oboda 7,8 cm, šir. 3,4 cm, (2. ulomak) dulj. 5,9 cm, šir. 4,4 cm

**Materijal:** keramika / **faktura:** pročišćena glina boje Munsell 7.5YR 7/6 (reddish yellow), bez vidljivih primjesa / **premaz:** izbljedio boje Munsell 7.5YR 2.5/1 (black).

**Literatura:** Šešelj 2005, str. 395, crtež 3, str. 400, kat. br. 20; Šešelj 2021, str. 138, 149, sl. 3; De Mitri 2016, str. 30, sl. 8; Borzić 2017, str. 180-181, kat. br. 4/3.

**Provenijencija:** srednja Dalmacija (Isa?)

**Datacija:** 3. – 1. st. pr. Kr.



- 28.11 Ulomak zdjele, inv. br. AMS 74469, GH zbirka

**Opis:** sačuvan je ulomak hemisferične zdjele, okomitog oboda sa stožastom stopom, dno je udubljeno. Stopa i pojas iznad nisu premazani. Ukras je uglavnom otpao, niz bijelih i crvenih linija. Na truhu su vidljive dvije pravilne perforacije, vjerojatno rezultat popravka posude.

**Dimenzije:** vis. 8,4 cm, šir. 8,65 cm, pr. dna 4,2 cm

**Materijal:** keramika / **faktura:** pročišćena glina boje Munsell 7.5YR 7/4 (pink), bez vidljivih primjesa / **premaz:** izbljedio boje Munsell 7.5YR 3/1 (very dark gray)

**Literatura:** Miše 2015, str. 111, kat. br. 90; (oblik) Jeličić Radonić 1995, str. 69, kat. br. 30; Green 2001, str. 92, sl. 21.

**Provenijencija:** Canosa?

**Atribucija:** *Gnathia* keramika, kasna KKG

**Datacija:** kraj 3. st. pr. Kr.



28.12 Ulomak masta, inv. br. AMS 74469, GH zbirka

**Opis:** sačuvan je ulomak donjeg dijela poluloptaste zdjele/čaše s nogama u obliku školjke na dnu.

**Dimenzije:** dulj. 4,6 cm, šir. 4,4 cm

**Materijal:** keramika / **faktura:** pročišćena glina boje Munsell 5YR 7/6 (reddish yellow), bez vidljivih primjesa / **premaz:** izbledio boje Munsell 7.5YR 2.5/1 (black).

**Literatura:** De Siena 2018, Carilli 2014, str. 76-77; Malfitana, Cacciaguerra 2015, str. 256, 257; Rotroff 1997, T.20. 311, 315.

**Provenijencija:** Sirakuza?

**Datacija:** druga polovica 3. – 2. st. pr. Kr.



**GROBNICA 29/1981.**

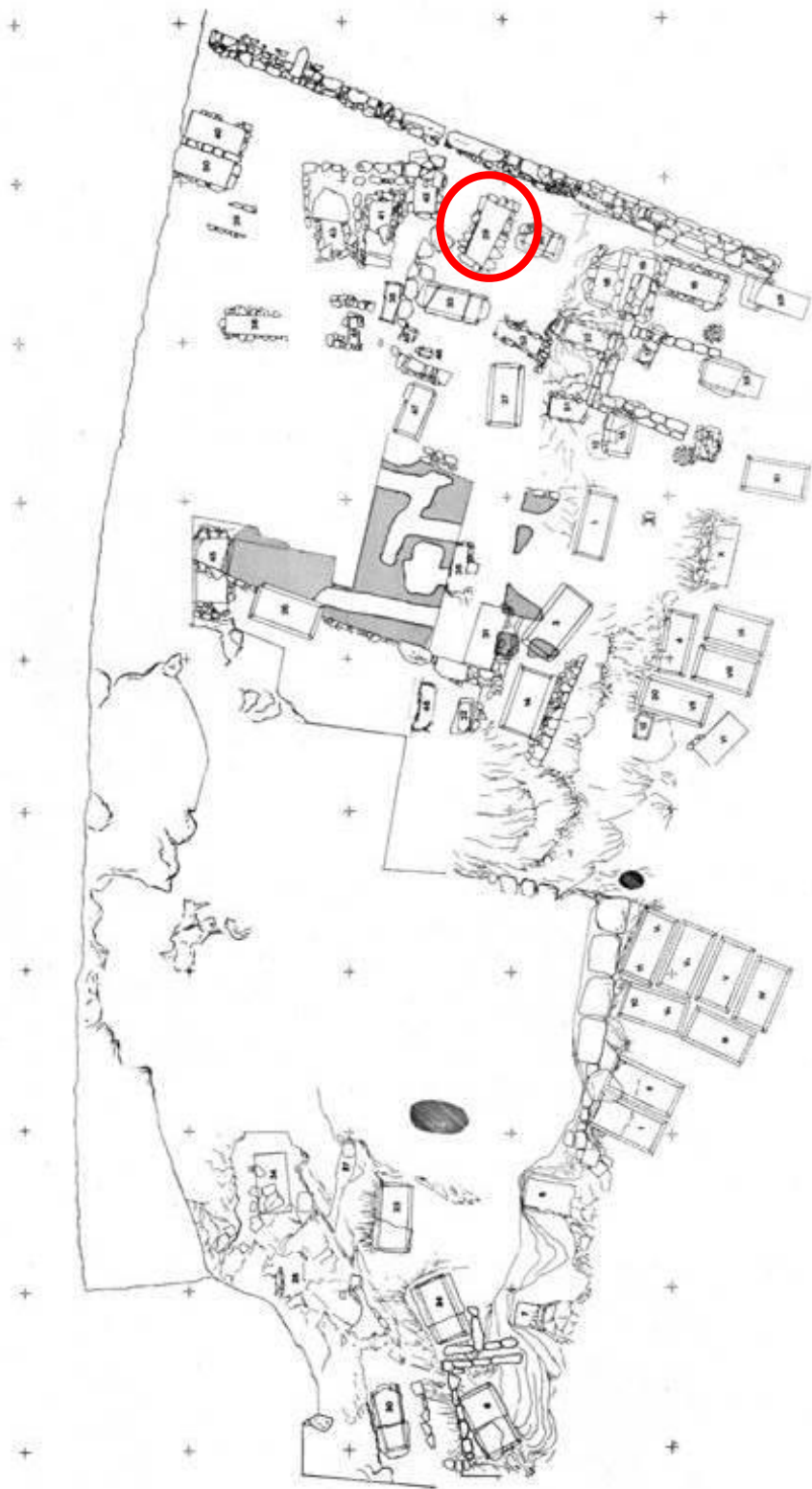

**Sl. 192** Položaj grobnice 29 na planu nekropole (prema Kirigin 1985.)

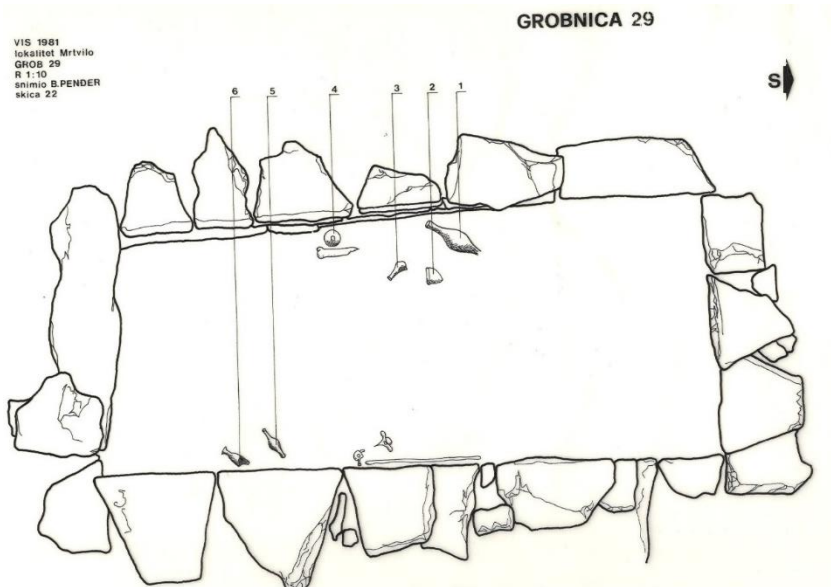

**Sl. 193** Crtež grobnice 29 prije čišćenja (autor: B. Pender 1981.)



**Sl. 194** Fotografija grobnice 29 u odnosu na grobnicu 28 (foto: arhiv AMS 1981., negativ 570\_321R)



Sl. 195 Grobnica 29 prije otvaranja (foto: arhiv AMS 1981., negativ 546\_297R)



Sl. 196 Grobnica 29 i grobnica 28 (foto: arhiv AMS 1981., negativ 507\_647R)

|   |
|---|
| <b>Datum otkrića:</b> od 10.-30. listopada 1981.  |
| <b>Položaj:</b> zapadna strana igrališta, kvadranti 5B XXXIII, 5C XLV   |
| <b>Usmjerenje:</b> SI-JZ  |
| <b>Tip grobne arhitekture:</b> Cambi, Kirigin, Marin II; Čargo IIa; Ugarković IIa   |
| <b>Opis grobnice:</b> pravokutnog oblika, zidana u suhozidu od jednog vodoravnog i jednog okomitog reda obrađenih klesanaca. Na sjevernoj strani nije sačuvana ploča pokrovnica, a južna je izmaknuta (nije <i>in situ</i> ). |
| <b>Dimenzije:</b> prema crtežu – vanjska dulj. 2,5 m, šir. 1,45 m, unutrašnja dulj. 1,95 m, šir. 0,85 m   |
| <b>Stanje očuvanosti grobnica:</b> poremećena, opljačkana   |

|   |
|---|
| <b>Način ukopa:</b> inhumacija skeletnih ostataka   |
| <b>Broj, spol i dob pokojnika:</b> 3, prema Ž. Mikiću iz grupe fragmentiranih kostiju, izdvojeni su ostaci 3 odrasle individue:<br>A – robustan, odrastao muškarac<br>B – muškarac do 45 g.<br>C – odrasla gracilna žena  |
| <b>Položaj skeleta / lubanje:</b> nepoznati   |
| <b>Broj dokumentiranih predmeta:</b> 3 željezna i 1 brončani čavao, 3 brončana ulomka, ulomak olova.  |
| <b>Broj obrađenih predmeta:</b> 18  |
| <b>Komentar:</b> U Kiriginovom Izvještaju iz 1982. navodi se da kada su se maknule ploče pokrovnice, naišlo se na veliku količinu ulomaka amfora. Kirigin navodi da kako je pronađen mali broj kostiju od vrha do dna grobnice, u sloju koji je jednoličan, pa sve upućuje da je grobnica opljačkana. Ističe ručku amfore sa žigom s grčkim slovima. Grob je konzerviran. |
| <b>Datacija grobne cjeline:</b> 2. – 1. st. pr. Kr.   |

### KATALOG NALAZA IZ G-29/1981.

29.1 Unguentarij, inv. br. AMS 58570, GH zbirka, (terenska inv. oznaka V-M'81. 29/5)

**Opis:** ovdje kat. br. 5.31, stopa je djelomično oštećena.

**Dimenzije:** vis. 10,2 cm, pr. oboda 1,5 cm, pr. trbuha 3,8 cm, pr. dna 1,6 cm

**Materijal:** keramika / **faktura:** fino pročišćena glina boje Munsell 10YR 7/3 (very pale brown), bez vidljivih primjesa / **premaz:** u potpunosti otpao, vidljiv u tragovima na vratu boje Munsell 10YR 4/8 (red).

**Literatura:** ovdje kat. br. 5.31 (vidi druge analogije)

**Provenijencija:** Isa?

**Datacija:** 2. st. – prva polovica 1. st. pr. Kr.



29.2 Unguentarij, inv. br. AMS 58574, GH zbirka, (terenska inv. oznaka V-M'81. 29/1)

**Opis:** djelomično sačuvan vretenasti unguentarij, nedostaju dio cilindričnog izduljenog vrata i obod, ovdje kat. br. 1.20.

**Dimenzije:** vis. 18,6 cm, pr. trbuha 6,2 cm, pr. dna 1,5 cm

**Materijal:** keramika / **faktura:** fino pročišćena glina boje Munsell 7.5YR 6/1 (gray), s vidljivim primjesama – bijelim zncima u strukturi / **premaz:** otpao i izbljedio boje Munsell GLEY 2.5/N (black)

**Literatura:** ovdje kat. br. 1.20 (vidi druge analogije).

**Provenijencija:** Isa?

**Datacija:** zadnja trećina 2. st. - 1. st. pr. Kr.



29.3 Unguentarij, inv. br. AMS 58561, GH zbirka

**Opis:** sačuvan je donji dio vretenastog unguentarija srcolikog tijela istaknutog u gornjem dijelu, s kratkom nogom i stopom, dno je ravno.

**Dimenzije:** vis. 7,1 cm, pr. trbuha 4,1 cm, pr. dna 1,7 cm

**Materijal:** keramika / **faktura:** fino pročišćena glina boje Munsell 10YR 8/3 (very pale brown), bez vidljivih primjesa / **premaz:** većinom otpao i izbljedio, vidljiv u tragovima na prijelazu vrata na rame posude, boje Munsell 2.5YR 6/8 (light red)

**Literatura:** ovdje kat. br. 29.1 (vidi druge analogije)

**Provenijencija:** Isa?

**Datacija:** 2. st. – prva polovica 1. st. pr. Kr.





29.4 Ulomak unguentarija, inv. br. AMS 58572, GH zbirka (terenska inv. oznaka V-M'81. 29/6)

**Opis:** sačuvan je ulomak donjeg dijela vretenastog unguentarija, s dijelom tijela i cjelovitom nogom koja završava sa stožastom stopom, dno je ravno. U unutrašnjim stijenkama je vidljiv tamni premaz.

**Dimenzije:** vis. 6,7 cm, šir. 3,2 cm, pr. dna 1,5 cm

**Materijal:** keramika / **faktura:** fino pročišćena glina boje Munsell 7.5YR 7/4 (pink), bez vidljivih primjesa / **faktura:** premaz vidljiv unutar posude boje Munsell 7.5YR 3/1 (very dark gray)

**Datacija:** 2. st. – prva polovica 1. st. pr. Kr.



29.5 Poklopac, inv. br. AMS 58568, GH zbirka, (terenska inv. oznaka V-M'81. 29/4)

**Opis:** gotovo cjelovito sačuvan diskoidalni poklopac sa središnjom istaknutom ručkom koja se blago širi prema vrhu, oštećenja na obodu.

**Dimenzije:** vis. 2,6 cm, pr. 5 cm, pr. ručke 1,3 cm

**Materijal:** keramika / **faktura:** fino pročišćena glina boje Munsell 7.5YR 7/4 (pink), bez vidljivih primjesa, bez premaza.

**Literatura:** ovdje kat. br. 3.30 (vidi druge analogije).

**Provenijencija:** Isa

**Datacija:** zadnja trećina 2. – 1. st. pr. Kr.



29.6 Ulomak pita (dolja), inv. br. AMS 55998, GH zbirka

**Opis:** ulomak blago izvijenog oboda pita (dolja) četvrtastog presjeka. S vanjske strane oboda je reljefni ukras ovula ispod kojeg je motiv pasjeg skoka. Na zaravnjenom, gornjem dijelu oboda urezano slovo V?

**Dimenzije:** dulj. 6,8 cm, šir. 8,3 cm, deblj. 3,2 cm

**Materijal:** keramika / **faktura:** fino pročišćena glina boje Munsell 2.5Y 6/3 (light

yellowish brown), s vidljivim primjesama – manjim i većim bijelim zrnima u strukturi, bez premaza.

**Literatura:** Čargo 2021f, str. 90-91, kat. br. 30-35; Kirigin 2012b, str. 291, 296, T. 2. 5; Kamenjarin, Šuta 2011, str. 88-89.

**Provenijencija:** Isa?

**Datacija:** 2. st. pr. Kr.



29.7 Ulomak oboda amfore, inv. br. AMS 65661, GH zbirka

**Opis:** ulomak oboda Lamboglia 2 ili Dressel 6A amfore?

**Dimenzije:** dulj. 11,2 cm, šir. 6 cm

**Materijal:** keramika / **faktura:** fino pročišćena glina boje Munsell 10YR 8/2 (very pale brown), bez vidljivih primjesa.

**Literatura:** Cipriano, Mazzocchin 2017; Kirigin 1994; Kirigin, Katunarić, Šešelj 2005.

**Provenijencija:** nepoznata

**Datacija:** 2. – 1. st. pr. Kr.



29.8 Ulomak oboda amfore sa žigom, inv. br. AMS 74526, GH zbirka

**Opis:** ulomak oboda amfore (Lamboglia 2?) sa žigom APCA?

**Dimenzije:** dulj. 5,6 cm, šir. 5,5 cm, deblj. 2,1 cm

**Materijal:** keramika / **faktura:** fino pročišćena glina boje Munsell 5YR 6/6 (reddish yellow), bez vidljivih primjesa

**Literatura:** ovdje kat. br. 29.7 (vidi drugu literaturu).

**Provenijencija:** nepoznata

**Datacija:** 2. – 1. st. pr. Kr.

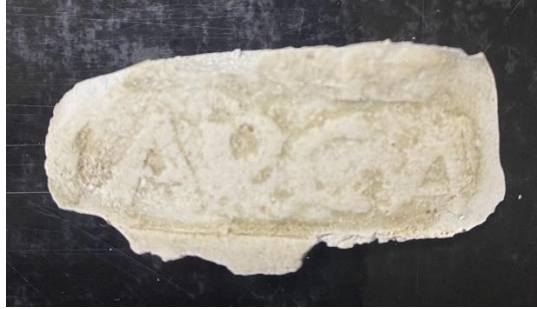

29.9 Ulomak poklopca (čepa) amfore, inv. br. AMS 58560, GH zbirka

**Opis:** sačuvan je dio diskoidalnog poklopca (čepa) amfore, vidljivo je šest reljefnih linija koje počinju od okrugle ručke prema obodu, formirajući zrakasti ukras koji je opisan reljefnom kružnicom.

**Dimenzije:** vis. 1,2 cm, pr. 9,9 cm, pr. ručke 1,8 cm

**Materijal:** keramika / **faktura:** fino pročišćena glina boje Munsell 7.5YR 8/3 (pink), bez vidljivih primjesa, bez premaza.

**Literatura:** (Far) Jeličić Radonić 1995, str. 96, kat. br. 59; (Sikuli) Kamenjarin, Šuta 2011, str. 84-85; (Salona) Šuta 2019, str. 78, kat. br. 27; (Narona) Topić 2017, str. 177, 240, T. 12. 113.

**Provenijencija:** nepoznata

**Datacija:** 1. st. pr. Kr.



29.10 Ulomak poklopca (čepa) amfore, inv. br. AMS 65662, GH zbirka

**Opis:** sačuvan je ulomak diskoidalnog poklopca (čepa) amfore s okruglom ručkom, vidljivi reljefni ukrasi.

**Dimenzije:** vis. 2,6 cm, dulj. 9 cm, šir. 4,7 cm

**Materijal:** keramika / **faktura:** fino pročišćena glina boje Munsell 2.5Y 8/3 (pale brown), bez vidljivih primjesa

**Literatura:** ovdje kat. br. 29.9 (vidi druge analogije).

**Provenijencija:** nepoznata

**Datacija:** 1. st. pr. Kr.



29.11 Ulomak poklopca amfore, inv. br. AMS 61730, GH zbirka

**Opis:** ulomak poklopca amfore

**Dimenzije:** vis. 3,5 cm, pr. 9,5 cm

**Materijal:** keramika / **faktura:** fino pročišćena glina boje Munsell 2.5Y 8/2 (pale brown), bez vidljivih primjesa

**Literatura:** ovdje kat. br. 29.9, 29.10 (vidi druge analogije); Čargo *et al.* 2018, str. 60-61; Kirigin, Paraman 2020, str. 61, sl. 46; Topić 2017, str. 176, sl. 24; str. 239, T. 11. 101.

**Provenijencija:** nepoznata

**Datacija:** kraj 2. st. pr. Kr. – sredina 1. st. pr. Kr.



29.12 Žeton, inv. br. AMS 63321, GH zbirka

**Opis:** okrugli žeton.

**Dimenzije:** vis. 0,9 cm, pr. 2,3 cm

**Materijal:** kamen

**Literatura:** (stakleni žetoni) ovdje kat. br. 8.18, R2.14 (vidi drugu literaturu);

**Datacija:** 2. – 1. st. pr. Kr.



29.13 Čavao, inv. br. AMS 60456, GH zbirka

**Opis:** gotovo cjelovito sačuvani čavao, kružna pločasta glavica, trn je pravokutnog presjeka.

**Dimenzije:** dulj. 2,1 cm, pr. glave 1,2 cm

**Materijal:** željezo

**Literatura:** ovdje kat. br. 5.43 (vidi druge analogije), 29.14, 29.16.

**Provenijencija:** nepoznata.

**Datacija:** 2. st. pr. Kr. – 1. st. pr. Kr.



29.14 Čavao, inv. br. AMS 60452, GH zbirka

**Opis:** neočišćen i nekonzerviran cjelovito sačuvani čavao, kružne glavice, trn je pravokutnog presjeka.

**Dimenzije:** dulj. 3,2 cm, pr. glave 1,2 cm

**Materijal:** željezo

**Literatura:** ovdje kat. br. 29.13 (vidi druge analogije).

**Provenijencija:** nepoznata.

**Datacija:** 2. st. pr. Kr. – 1. st. pr. Kr.



29.15 Čavao, inv. br. AMS 60448, GH zbirka

**Opis:** neočišćen i nekonzerviran cjelovito sačuvani čavao, okrugla pločasta glavica, trn je pravokutnog presjeka.

**Dimenzije:** dulj. 6,7 cm, pr. glave 1,5 cm

**Materijal:** željezo

**Literatura:** ovdje kat. br. 5.43 (vidi druge analogije).

**Provenijencija:** nepoznata.

**Datacija:** 2. st. pr. Kr. – 1. st. pr. Kr.



29.16 Ulomci četiri čavla, inv. br. AMS 60438, 60442, 60449, 60451

**Opis:** neočišćeni i nekonzervirani ulomci trnova četiri čavla.

**Dimenzije:** (1. ulomak) dulj. 6,2 cm, šir. 1,2 cm; (2. ulomak) dulj. 6,6 cm, šir. 1,5 cm; (3. ulomak) dulj. 5,2 cm, šir. 1,1 cm; (4. ulomak) dulj. 7,1 cm, šir. 1 cm

**Materijal:** željezo

**Literatura:** ovdje kat. br. 29.13 (vidi druge analogije).

**Provenijencija:** nepoznata.

**Datacija:** 2. st. pr. Kr. – 1. st. pr. Kr.



29.17 Ulomak igle?, inv. br. AMS 60454, GH zbirka

**Opis:** neočišćeni i nekonzervirani ulomak igle, okruglog presjeka.

**Dimenzije:** dulj. 3,2 cm, šir. 0,2 cm

**Materijal:** bronca

**Literatura:** ovdje kat. br. 30.38, 32.14, 39.13; Ugarković 2019, I/2, str. 39, kat. br. 65.1.10, IG 1, str. 214, kat. br. 93.19, IG 6.

**Provenijencija:** nepoznata.

**Datacija:** 2. – 1. st. pr. Kr.



29.18 Školjke, GH zbirka (studijska grupa)

**Opis:** sačuvana je jedna ljuštura kopita (*Spondylus gaederopus*, Linnaeus, 1758), čitava obična vretenjača (*Cerithium vulgatum*, Bruguière, 1792), te djelomično oštećena ljuštura lakrike (rumenke, *Callista chione*, Linnaeus, 1758).



**GROBNICA 30/1981.**

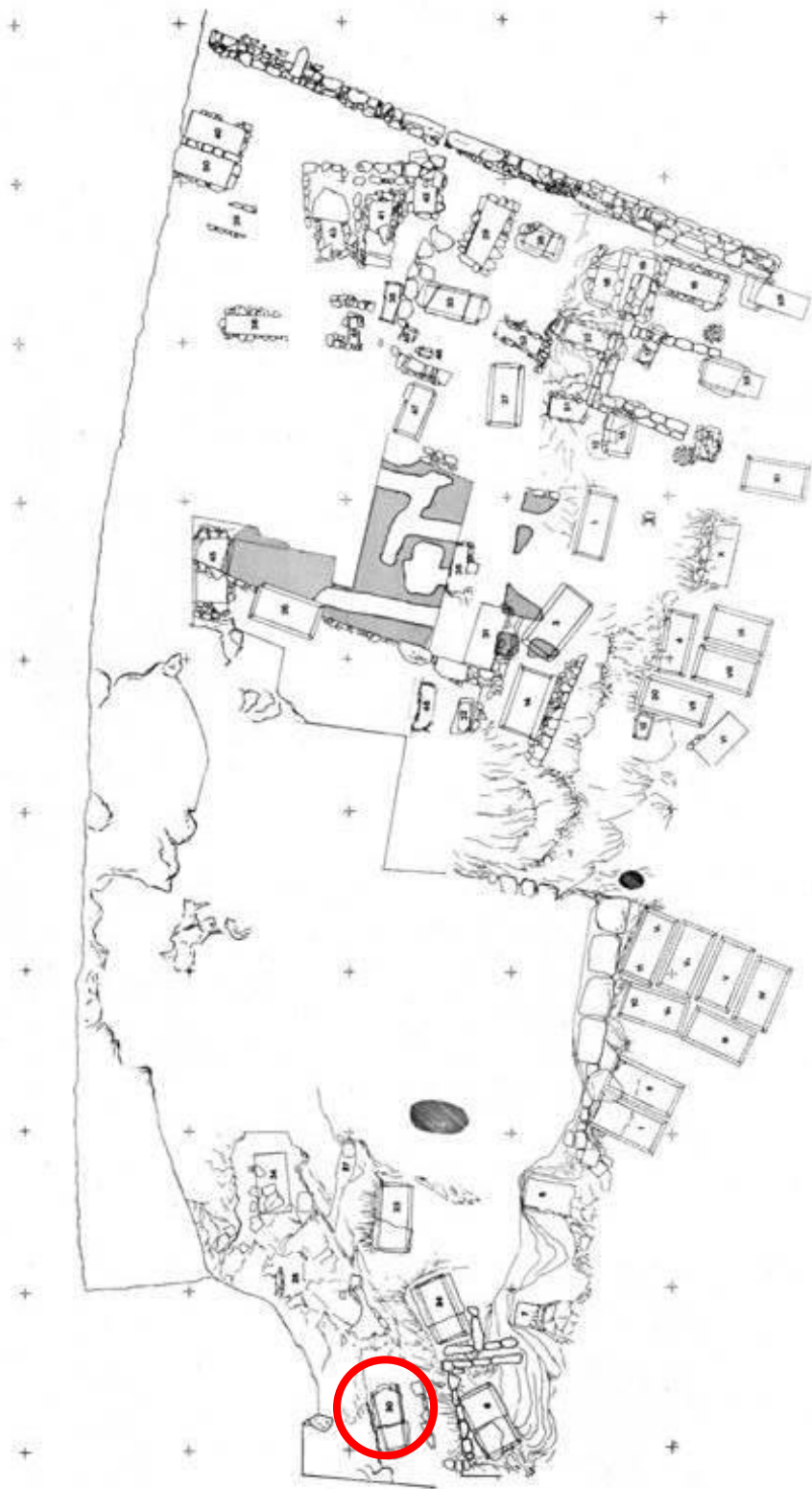

**Sl. 197** Položaj grobnice 30 na planu nekropole (prema Kirigin 1985.)

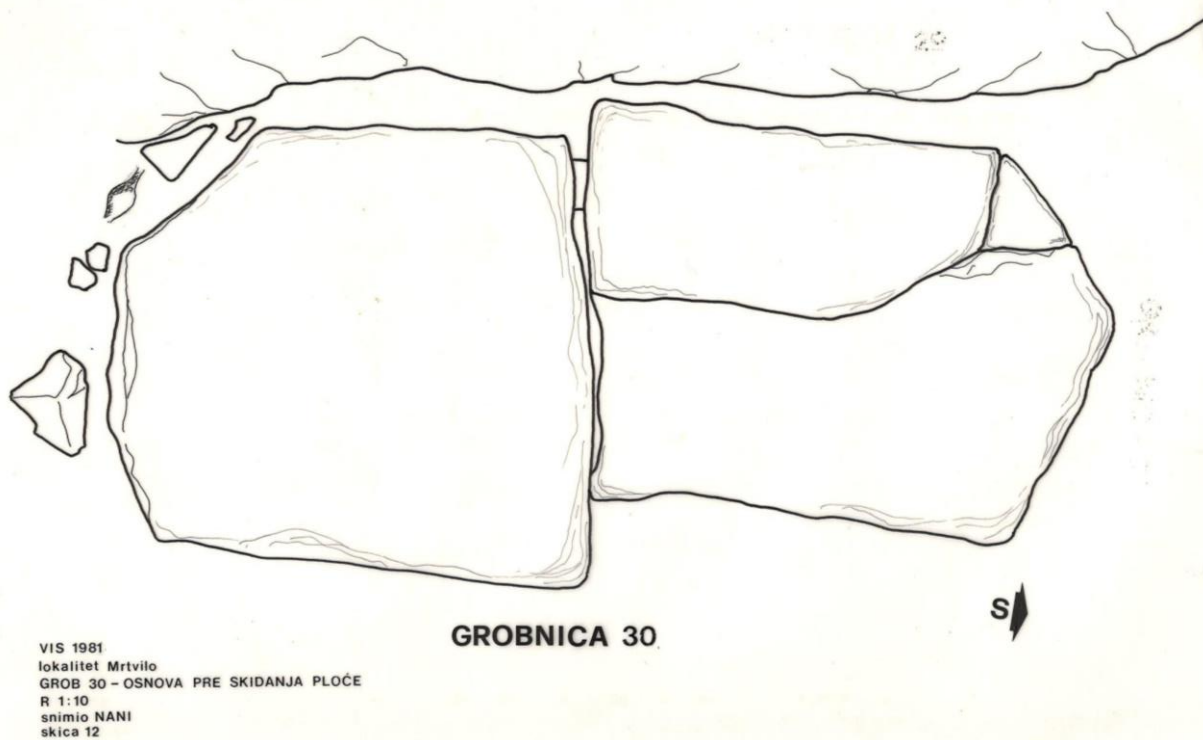

Sl. 198 Crtež grobnice 30 prije skidanja ploča pokrovnica (autor: S. Stanković Nani 1981.)

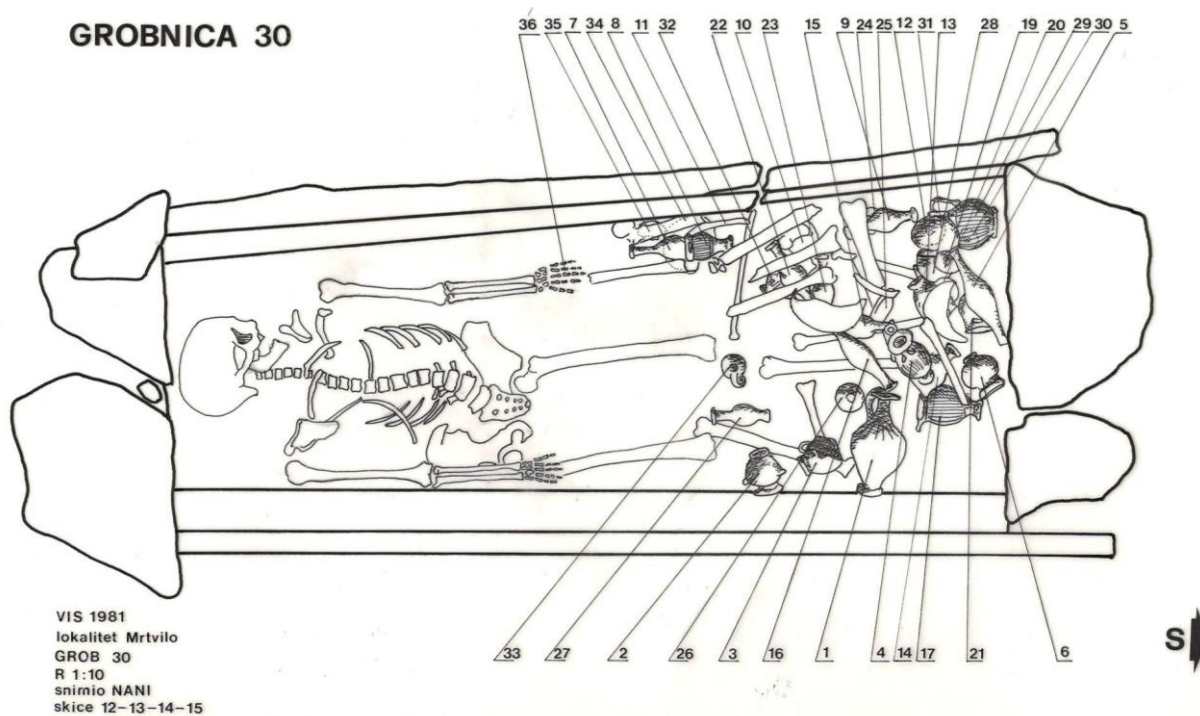

Sl. 199 Crtež grobnice 30 s nalazima (autor: S. Stanković Nani 1981.)



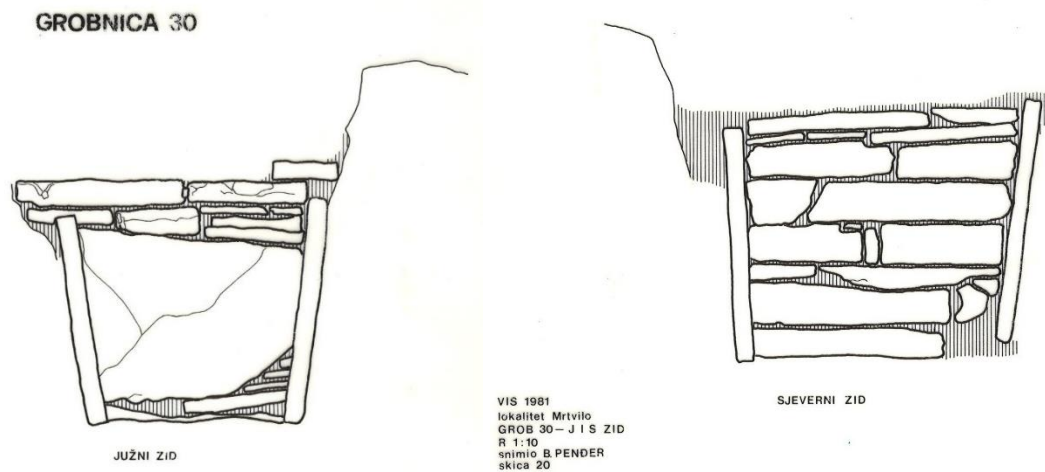

Sl. 200 Crtež sjevernog i južnog profila stranica grobnice 30 (autor: S. Stanković Nani 1981.)



Sl. 201 Grobnica 30 snimljena sa sjevera (foto: arhiv AMS 1981., negativ 539\_290R)



Sl. 202 Grobnica 30 snimljena sa sjevera (foto: arhiv AMS 1981., negativ 541\_292R)



Sl. 203 Keramički nalazi iz grobnice 30 (foto: arhiv AMS 1981., negativ 464\_236L)



Sl. 204 Metalni nalazi iz grobnice 30 (foto: arhiv AMS 1981., negativ 466\_238L)

|   |
|---|
| <b>Datum otkrića:</b> od 10.-30. listopada 1981.  |
| <b>Položaj:</b> zapadna strana igrališta, kvadranti 4'B XXV, 3'B XXVI   |
| <b>Usmjerenje:</b> S-J  |
| <b>Tip grobne arhitekture:</b> Čargo IIIa; Ugarković IIIb<br><b>Opis grobnice:</b> dvije nepravilne i tanje ploče pokrovnice, sjeverna je pukla uslijed pritiska zemlje. Bočne, dulje stranice (istočna i zapadna) čini po jedna kamena ploča, koso postavljena, od kojih je zapadna pukla po širini (prema sjevernom uglu). Zapadna ploča je pozicionirana uz isklesan živac. Između živca i ploče je crvena zemlja zdravica. Južna i sjeverna strana grobnice izrađene su u suhozidu od pravilnih, kamenih blokova u redove. Južnu stranicu čini veća okomito postavljena kamena ploča koja je dozidana kamenim pločama s gornje i donje strane. Ploče pokrovnice su bile oblijepljene glinom, dno nije šljunkovito. (vidi Komentar).   |
| <b>Dimenzije:</b> prema crtežu vanjska dulj. 2,3 m, šir. 0,9 m, unutarnja max. dulj. 1,7 m, šir. 0,7 m  |
| <b>Stanje očuvanosti grobnica:</b> puna zemlje (vidi Opis grobnice), poremećena   |
| <b>Način ukopa:</b> inhumacija skeletnih ostataka   |
| <b>Broj, spol i dob pokojnika:</b> 5 (3 muškarca, 2 žene), prema Ž. Mikiću u sjevernom dijelu grobnice izdvojeni su fragmentirani i dislocirani 3 ostaci individue:<br>A – robustan, odrastao muškarac<br>B – muškarac do 45 g.<br>C – žena preko 45 g.<br>U južnom dijelu grobnice, utvrđeni su ostaci 2 odrasle individue:<br>D – cijela lubanja muškarca s postkranijalnim kostima, u uzrastu senilis<br>E – fragmentirani ostaci kostiju odrasle gracilne žene. Ostaci ove žene se ne mogu dovesti u vezu, prema svojoj modelaciji, sa ženskom osobom čiji su ostaci pronađeni u sjevernom dijelu grobnice.   |
| <b>Položaj skeleta / lubanje:</b> u sjevernom dijelu grobnice, ostaci 3 odrasle osobe, a u južnom dijelu grobnice, odrasli muškarac i žena. Svi kosturi koji su bili u grobnici prije zadnjeg ukopa, gurnuti su u sjevernu stranu grobnice gdje se nalaze i svi nalazi. Glava zadnjeg kostura je na jugu, gleda prema zapadu, a noge su mu zgrčene i na višem nivou, tj. iznad kostiju drugih pokojnika. Od nalaza, zadnjem kosturu sigurno pripada brončani prsten. (vidi Broj, spol i dob pokojnika)  |
| <b>Broj dokumentiranih predmeta:</b> 36 (3 željezna i 1 brončani čavao, 3 brončana ulomka, ulomak olova).   |
| <b>Broj obrađenih predmeta:</b> 44 (39 u grobnici, 5 izvan groba)   |
| <b>Komentar:</b> U Izvještaju iz 1982. Kirigin navodi da su rimski spaljeni grobovi bili povrh ove grobnice. Kod čišćenja ploča pokrovnica, pronađeni su ulomci helenističke keramike: 2 enohoje, 1 unguentarij, 1 stamnios, itd., ali taj materijal nije moguće izolirati među ostalim nalazima.<br>Kirigin opisuje kako je uz ploču pokrovnicu A (najveću dimenzijama) vidljiva sivo-zelena glina kojom je grobnica bila oblijepljena, a ista takva glina, s ulomcima keramike, pronađena je na dnu grobnice, ispod sloja ploča pokrovnica.<br>Crvena zemlja pomiješana s tucanim kamenjem nalazi se na dnu 2/3 južnog dijela grobnice, a ispod tog sloja je pronađeno nekoliko kostiju ruke jednog od pokojnika. Stoga je vidljivo da su sve kosti gurnute za zadnji ukop i da je taj prostor nasut zemljom i tucanim kamenjem. Grobnica je zatrpana 1981., a njena konzervacija i restauracija je planirana 1982. |
| <b>Datacija grobne cjeline:</b> 3. – 1. st. pr. Kr.   |

## KATALOG NALAZA IZ GROBNICE 30/1981.

30.1 Ulomci enohoje, inv. br. AMS 63732, 63729, GH zbirka

**Opis:** sačuvani su ulomci trolisnog izljeva enohoje te dio trakaste ručke kružnog presjeka koja završava vodoravno u razini oboda sa šiljkom.

**Dimenzije:** (ulomci izljeva) dulj. 6,6-10,5 cm, (ručka) dulj. 8,5 cm, pr. 1,8 cm

**Materijal:** keramika / **faktura:** fino pročišćena glina boje Munsell 10YR 7/4 (very pale brown), bez vidljivih primjesa / **premaz:** sjajni premaz boje Munsell 10YR 2/1 (black).

**Literatura:** (enohoje sa sličnom ručkom) ovdje kat. br. 13.1 (vidi druge analogije), 14.3; Miše 2015, str. 114-115, kat. br. 97-98; str. 122, kat. br. 110-111.

**Provenijencija:** Isa?

**Atribucija:** isejska *Gnathia* keramika?

**Datacija:** druga polovica 3. st. – kraj 2. st. pr. Kr.



30.2 Enohoja, inv. br. AMS 61928, GH zbirka (terenska oznaka V-M/'81.30/1, br. 1 na sl. 30.3)

**Opis:** cjelovito sačuvana enohoja, slijepljena, srcolikog tijela, uskog vrata koji se lagano širi prema trolisnom izljevu i ramenu posude. Trakasta ručka izduženog presjeka sa središnjim rebrom nadvisuje trolisni izljev i okomito se spušta na njega. Na ramenu je ukrašena nizom izduljenih žlijebova. Profilirana stopa je stožasta s prstenom iznad, udubljena i profilirana iznutra. Posuda je bila premazana po cijelom tijelu i dnu.

**Dimenzije:** vis. 22,3 cm, pr. trbuha 10,8 cm, pr. dna 2,3 cm

**Materijal:** keramika / **faktura:** fino pročišćena glina boje Munsell 2.5YR 5/1 (gray), s vidljivim primjesama – bijelim zrcima u strukturi / **premaz:** većinom otpao boje Munsell GLEY 1 2.5/N (black)

**Literatura:** ovdje kat. br. 16.3 (vidi druge analogije).

**Provenijencija:** Isa

**Datacija:** zadnja trećina 2. st. – 1. st. pr. Kr.



30.3 Pelika, inv. br. AMS 61927, GH zbirka (terenska oznaka V-M/'81. 30/29, br. 29 na sl. 30.3)

**Opis:** cjelovito sačuvana pelika, loše pečena. Kratki, široki vrat širi se prema vodoravno izvučenom obodu, okruglog tijela koje završava niskom prstenastom stopom. Dno je udubljeno, stopa je premazana, pojas iznad nije. Dvije trakaste ručke izduljenog presjeka pozicionirane su odmah ispod oboda i okomito spajaju vrat i rame posude. Duboke, guste kanelure smještene su u jednom pojasu na trbuhu posude; pojas je omeđen sa po dvije koncentrične duboke kanelure.

**Ukras:** otpao i izbledio u potpunosti, s jedne strane na vratu je vidljiv ukras u negativu vodoravnih koncentričnih linija i točkastog niza koji su bili izvedeni bijelom bojom.

**Dimenzije:** vis. 13 cm, pr. oboda 7,1 cm, pr. trbuha 10,2 cm, pr. dna 6,5 cm

**Materijal:** keramika / **faktura:** fino pročišćena glina boje Munsell 7.5 7/6 (reddish yellow), bez vidljivih primjesa / **premaz:** otpao i izbledio od boje Munsell 7.5YR 2.5/1 (black) do boje Munsell 10R 5/8 (red)

**Literatura:** ovdje kat. br. 1.11 (vidi druge analogije); Miše 2015, str. 134-135, kat. br. 134-136.

**Provenijencija:** Isa

**Atribucija:** isejska *Gnathia* keramika / tip Miše B1

**Datacija:** kraj 3. i početak 2. st. pr. Kr.



30.4 Olpa, inv. br. AMS 67833, GH zbirka (terenska oznaka V-M/'81. 30/32, br. 32 na sl. 30.3)

**Opis:** djelomično sačuvana olpa, nedostaje dio vrata i oboda, te ručka. Ovoidno tijelo sužava se prema kratkom vratu, obod je izvijen prema van. Pravilne kanelure na trбуhu. Stopa u obliku krnjeg stošca, profilirana, dno je zaravnjeno, pa udubljeno sa središnjim ispupčenjem.

**Ukras:** potpuno otpao, vidljivi tragovi paralelnih linija i nazubljene pile u negativu.

**Dimenzije:** vis. 11 cm, pr. trбуha 6,4 cm, pr. dna 4,2 cm

**Materijal:** keramika / **faktura:** fino pročišćena glina boje Munsell 7.5 7/4 (pink), bez vidljivih primjesa / **premaz:** mjestimično izbljedio i otpao boje Munsell 7.5YR 2.5/1 (black).

**Literatura:** (Vieste) Pacilio 2008, str. 33, kat. br. 6901; (San Severo) Consiglia, Anzivino 1996, str. 117, kat. br. 4; (Canosa) Ricchietti 1992, str. 257, kat. br. 2.

**Provenijencija:** Apulija (Daunija?)

**Atribucija:** kasna *Gnathia* keramika

**Datacija:** početak 3. st. pr. Kr.



30.5 Skif, inv. br. AMS 67815, GH zbirka (terenska oznaka V-M/'81. 30/21, br. 21 na sl. 30.3)

**Opis:** cjelovito sačuvan skif, poluloptastog tijela, blagog S-profila, spušta se prema kraćoj nozi koja završava s profiliranom stožastom stopom. Stopa i pojas iznad nisu

premazani. Dno je udubljeno. Potkovičaste ručke vodoravno su postavljene ispod oboda, polukružnog presjeka. Ispod ukrasa i ručki slijedi pojas pravilnih okomitih kanelura, razdvojen s dvije vodoravne kanelure od ukrasa na vratu i od noge.

**Ukras:** izbljedio, ispod oboda su vidljivi se tragovi oslikanog motiva „nazubljene pile“ bijelom bojom, ispod koje su vodoravne linije oslikane bijelom i crvenom bojom.

**Dimenzije:** vis. 9,4 cm, pr. oboda 7,4 cm, pr. trbuha 7,4 cm, pr. dna 4 cm

**Materijal:** keramika / **faktura:** fino pročišćena glina boje Munsell 10YR 7/3 (very pale brown), bez vidljivih primjesa / **premaz:** izbljedio boje Munsell 10YR 3/1 (very dark gray).

**Literatura:** ovdje 1.16 (vidi druge analogije), 30.6, 30.9.

**Provenijencija:** Canosa

**Atribucija:** *Gnathia* keramika, KKG.

**Datacija:** 3. st. pr. Kr.



30.6 Skif, inv. br. AMS 47022, GH zbirka

**Opis:** gotovo cjelovito sačuvan skif, slijepljen, oštećenja na obodu, i ručkama, Oblik kao ovdje kat. br. 30.5. Ukras u potpunosti otpao.

**Dimenzije:** vis. 9,5 cm, pr. oboda 7 cm, pr. trbuha 6,7 cm, pr. dna 3, cm

**Materijal:** keramika / **faktura:** fino pročišćena glina boje Munsell 7.5YR 7/4 (pink), bez vidljivih primjesa / **premaz:** relativno dobro sačuvan boje Munsell 7.5YR 2.5/1 (black)

**Literatura:** ovdje 1.16 (vidi druge analogije), 30.5, 30.9.

**Provenijencija:** Canosa

**Atribucija:** *Gnathia* keramika, KKG.

**Datacija:** 3. st. pr. Kr.



30.7 Skif, inv. br. AMS 67818, GH zbirka (terenska oznaka V-M/'81. 30/17, br. 17 na sl. 30.3)

**Opis:** cjelovito sačuvan skif, kraćeg, kruškolikog tijela istaknutijeg S-profila sužava se prema višoj nozi koja završava širokom, profiliranom stožastom stopom. Dno je ravno, pa udubljeno. Obod je blago izvijen prema van, ispod njega su vodoravno postavljene potkovičaste ručke polukružnog presjeka.

**Ukras:** u potpunosti otpao, pojas s gustim okomitim kanelurama odvojen je od ukrasa na vratu s dvije vodoravne kanelure premazane crvenom bojom.

**Dimenzije:** vis. 11,1 cm, pr. oboda 7,5 cm, pr. trbuha 7,3 cm, pr. dna 4 cm

**Materijal:** keramika / **faktura:** fino pročišćena glina boje Munsell 10YR 7/3 (very pale brown), bez vidljivih primjesa / **premaz:** vidljiv u tragovima izvana, sačuvan unutar posude, izbljedio boje Munsell 10YR 2/1 (black)

**Literatura:** ovdje kat. br. 5.11 (vidi druge analogije).

**Provenijencija:** Isa

**Atribucija:** isejska *Gnathia* keramika, tip Miše A2

**Datacija:** kraj 3. st. – 2. st. pr. Kr.



30.8 Skif, inv. br. AMS 67813, GH zbirka (terenska oznaka V-M/'81. 30/8, br. 8 na sl. 30.3)

**Opis:** cjelovito sačuvan skif, kruškoliko tijelo S-profila naglašeno je u donjem dijelu, dvije vodoravne ručke ovalnog presjeka. Ispod ručki vidljiva je jedna brazda, a druga na nozi. Profilirana stožasta stopa, dno je zaravnjeno, pa udubljeno. Noga i stopa nisu premazane. Ukras je otpao, no vidljiv je oslikani ukras motiva „nazubljene pile“ u negativu.

**Dimenzije:** vis. 9,2 cm, pr. oboda 5,6 cm, pr. trbuha 6,1 cm, pr. dna 3,5 cm

**Materijal:** keramika / **faktura:** fino pročišćena glina boje Munsell 7.5YR 6/4 (light brown), bez vidljivih primjesa / **premaz:** mjestimično otpao, izbljedio boje Munsell 7.5 2.5/1 (black)

**Literatura:** ovdje kat. br. 14.11 (vidi druge analogije), 36.5.

**Provenijencija:** Isa

**Datacija:** druga polovica 2. st. pr. Kr. – 1. st. pr. Kr.





30.9 Skif, inv. br. AMS 67812, GH zbirka (terenska oznaka V-M/'81. 30/14, br. 14 na sl. 30.3)

**Opis:** cjelovito sačuvan skif, poluloptastog tijela blagog S-profila. Kraća noga završava s profiliranom stožastom stopom obojanom tamnim premazom. Pojas iznad je nepremazan. Dno je udubljeno. Ručke su vodoravno postavljene, potkovičaste, polukružnog presjeka.

**Ukras:** smješten odmah ispod oboda, izveden je kombinacijom bijelih i crvenih vodoravnih linija, uz motiv „nazubljene pile“ žutom bojom. Ispod ukrasa i ručki slijedi pojas pravilnih okomitih kanelura, razdvojen s dvije vodoravne kanelure od ukrasa na vratu i od noge.

**Dimenzije:** vis. 9,6 cm, pr. oboda 7,2 cm, pr. trbuha 7 cm, pr. dna 3,8 cm

**Materijal:** keramika / **faktura:** fino pročišćena glina boje Munsell 5YR 7/4 (pink), bez vidljivih primjesa / **premaz:** dobro sačuvan boje Munsell 10YR 2/1 (black)

**Literatura:** ovdje 1.16 (vidi druge analogije), 30.4, 30.5.

**Provenijencija:** Canosa

**Atribucija:** *Gnathia* keramika, KKG.

**Datacija:** 3. st. pr. Kr.



30.10 Skif, inv. br. AMS 67816, GH zbirka (terenska oznaka V-M/'81. 30/13, br. 13 na sl. 30.3)

**Opis:** gotovo cjelovito sačuvan skif, nedostaje dio potkovičaste ručke. Okomitog oboda, poluloptastog, izduženog tijela, koje se spušta prema niskoj diskoidalnoj stopi, s prstenom iznad. Potkovičaste ručke ovalnog presjeka vodoravno su postavljene ispod oboda. Dno je blago udubljeno s istaknutim središnjim ispupčenjem. Ukras je u potpunosti otpao, kao i premaz.

**Dimenzije:** vis. 9,1 cm, pr. oboda 6,8 cm, pr. trbuha 6,9 cm, pr. dna 3,8 cm

**Materijal:** keramika / **faktura:** fino pročišćena glina boje Munsell 2.5Y 8/2 (pale brown), bez vidljivih primjesa / **premaz:** u potpunosti otpao, vidljiv u tragovima na tijelu boje Munsell 2.5Y 2/1 (black).

**Literatura:** ovdje kat. br. 1.13 (vidi druge analogije).

**Provenijencija:** Canosa

**Atribucija:** *Gnathia* keramika, rana KKG.

**Datacija:** prva polovica 3. st. pr. Kr.



30.11 Skif, inv. br. AMS 67814, GH zbirka (terenska oznaka V-M/'81. 30/4, br. 4 na sl. 30.3)

**Opis:** gotovo cjelovito sačuvan skif, manja oštećenja na obodu, nedostaje jedna potkovičasta ručka ovalnog presjeka. Izduženo tijelo S-profila sužava se prema kratkoj nozi koja završava širokom, profiliranom stožastom stopom. Stopa i pojas iznad nisu premazani, dno je udubljeno. Obod je blago izvijen prema van, ispod njega su vodoravno postavljene potkovičaste ručke.

**Ukras:** mjestimično otpao, odmah ispod oboda vodoravna bijela linija, ispod koje se nastavljaju motivi „nazubljene pile“ i vodoravnih linija. Pojas s gustim okomitim kanelurama odvojen je od ukrasa na vratu vodoravnom kanelurom, preko kanelura crvena i bijela vodoravna linija.

**Dimenzije:** vis. 11,7 cm, pr. oboda 7 cm, pr. trbuha 6,7 cm, pr. dna 4 cm

**Materijal:** keramika / **faktura:** fino pročišćena glina boje Munsell 7.5YR 7/4 (pink), bez vidljivih primjesa / **premaz:** relativno dobro očuvan boje Munsell 7.5YR 2/1 (black)

**Literatura:** ovdje kat. br. 5.10 (vidi druge analogije).

**Provenijencija:** Isa

**Atribucija:** isejska *Gnathia* keramika, tip Miše A1

**Datacija:** kraj 3. st. pr. Kr. / zadnja trećina 2. – 1. st. pr. Kr.



30.12 Unguentarij, inv. br. AMS 67844, GH zbirka (terenska oznaka V-M/'81. 30/9, br. 9 na sl. 30.3)

**Opis:** cjelovito sačuvan vretenasti unguentarij

**Dimenzije:** vis. 16 cm, pr. oboda 3 cm, pr. trbuha 4,8 cm, pr. dna 2,9 cm

**Materijal:** keramika/ **faktura:** fino pročišćena glina boje Munsell 7.5YR 6/4 (light brown), s vidljivim sitnim primjesama – bijelim i sjajnim zrcima u strukturi / **premaz:** potpuno otpao, vidljiv mjestimično na obodu boje Munsell 7.5YR 2.5/1 (black)

**Literatura:** ovdje kat. br. 19.8, 19.9; Čargo 2010a, str. 194, kat. br. 27, str. 195, kat. br. 29, 30.

**Provenijencija:** Isa?

**Datacija:** zadnja trećina 2. st. pr. Kr.



30.13 Unguentarij, inv. br. AMS 67848, GH zbirka (terenska oznaka V-M/'81. 30/15, br. 15 na sl. 30.3)

**Opis:** ovdje kat. br. 1.29, kat. br. 30.16, noga u kontinuitetu završava sa stožastom stopom, dno je ravno.

**Dimenzije:** vis. 14,5 cm, pr. oboda 2,1 cm, pr. trbuha 4,5 cm, pr. dna 2,3 cm

**Materijal:** keramika/ **faktura:** fino pročišćena glina boje Munsell 10YR 8/4 (very pale brown) / **premaz:** relativno dobro sačuvan, mjestimično otpao i izbljedio boje Munsell 7.5YR 2.5/1 (black)

**Literatura:** ovdje kat. br. 1.29 (vidi druge analogije).

**Provenijencija:** južna Italija (Taras)? / Isa?

**Datacija:** zadnja trećina 3. st. – 2. st. pr. Kr.



30.14 Unguentarij, inv. br. AMS 67846, GH zbirka (terenska oznaka V-M/'81. 30/16, br. 16 na sl. 30.3)

**Opis:** cjelovito sačuvan vretenasti unguentarij, izdužen cilindrični vrat završava četvrtasto zadebljanim obodom, blago bikonično tijelo sužava se prema kraćoj nozi koja završava s plitkom stožastom stopom, dno je ravno. Tamni premaz na obodu i vratu.

**Dimenzije:** vis. 16 cm, pr. oboda 2,7 cm, pr. trbuha 4,3 cm, pr. dna 2,6 cm

**Materijal:** keramika/ **faktura:** fino pročišćena glina boje Munsell 7.5YR 6/6 (reddish yellow), sa sitnim vidljivim primjesama – bijelim zrcima u strukturi / **premaz:** relativno dobro sačuvan, mjestimično otpao i izbljedio boje Munsell 7.5YR 2.5/1 (black)

**Literatura:** ovdje kat. br. 19.10, 19.15 (vidi druge analogije).

**Provenijencija:** Isa?

**Datacija prema tipologiji:** zadnja trećina 2. st. – 1. st. pr. Kr.



30.15 Unguentarij, inv. br. AMS 67845, GH zbirka (terenska oznaka V-M/'81. 30/27, br. 27 na sl. 30.3)

**Opis:** ovdje kat. br. 6.10.

**Dimenzije:** vis. 11,3 cm, pr. oboda 3 cm, pr. trbuha 4,2 cm, pr. dna 2,4 cm

**Materijal:** keramika/ **faktura:** fino pročišćena glina boje Munsell 7.5YR 7/4 (pink), bez vidljivih primjesa / **premaz:** otpao i izbljedio, vidljiv u tragovima na vratu boje Munsell 2.5 5/6 (red)

**Literatura:** ovdje kat. br. 6.10 (vidi druge analogije).

**Provenijencija:** Isa? / Apulija (Taras?)

**Datacija:** kraj 2. – 1. st. pr. Kr.



30.16 Unguentarij, inv. br. AMS 67841, GH zbirka 1 (terenska oznaka V-M/'81. 30/7, br. 7 na sl. 30.3)

**Opis:** ovdje kat. br. 1.29, 36.14.

**Dimenzije:** vis. 17 cm, pr. oboda 2,6 cm, pr. trbuha 6,5 cm, pr. dna 2,3 cm

**Materijal:** keramika/ **faktura:** fino pročišćena glina boje Munsell 2.5Y 8/3 (pale brown), bez vidljivih primjesa / **premaz:** otpao i izbljedio, vidljiv u tragovima na obodu, vratu i truhu boje Munsell 2.5Y 2.5/1 (black)

**Literatura:** ovdje kat. br. 1.29 (vidi druge analogije)

**Provenijencija:** južna Italija (Taras)? / Isa?

**Datacija:** zadnja trećina 3. st. – 2. st. pr. Kr.



30.17 Unguentarij, inv. br. AMS 67847, GH zbirka (terenska oznaka V-M/81. 30/22, br. 22 na sl. 30.3)

**Opis:** ovdje kao kat. br. 5.20.

**Dimenzije:** vis. 15,4 cm, pr. oboda 2,8 cm, pr. trbuha 4,8 cm, pr. dna 2,2 cm

**Materijal:** keramika/ **faktura:** fino pročišćena glina boje Munsell 7.5Y 7/4 (pink), bez vidljivih primjesa / **premaz:** u potpunosti otpao i izbljedio, vidljiv u tragovima na obodu boje Munsell 7.5Y 3/1 (very dark gray)

**Literatura:** ovdje kat. br. 5.20 (vidi druge analogije)

**Provenijencija:** južna Italija (Taras)? / Isa?

**Datacija:** kraj 3. st. – početak 2. st. pr. Kr.



30.18 Unguentarij, inv. br. AMS 67839, GH zbirka (terenska oznaka V-M/81. 30/5, br. 5 na sl. 30.3)

**Opis:** gotovo cjelovito sačuvan vretenasti unguentarij, izduljeni cilindrični vrat završava s četvrtasto zadebljanim obodom. Vretenasto tijelo sužava se prema nozi, nedostaju dio noge i stopa. Obod i dio vrata su premazani crvenim premazom.

**Dimenzije:** vis. 19,5 cm, pr. oboda 3 cm, pr. trbuha 5,9 cm

**Materijal:** keramika/ **faktura:** fino pročišćena glina boje Munsell 7.5YR 6/6 (reddish yellow), s vidljivim sitnim primjesama – bijelim zrnima u strukturi / **premaz:** na vratu i obodu, izbljedio boje Munsell 2.5YR 5/6 (red)

**Literatura:** ovdje kat. br. 1.20 (vidi druge analogije)

**Provenijencija:** Isa?

**Datacija:** zadnja trećina 2. st. - 1. st. pr. Kr.



30.19 Stamnoidna piksida, inv. br. AMS 67819, GH zbirka (terenska oznaka V-M/'81. 30/6, br. 6 na sl. 30.3)

**Opis:** cjelovito sačuvana stamnoidna piksida bez ručki, okomito izvučen obod, blago bikonično tijelo naglašeno u ramenima sužava se prema profiliranoj stožastoj stopi. Dno je ravno, pa udubljeno sa središnjim ispupčenjem. Na prijelazu ramena prema trбуhu široki pojas omeđen dvjema vodoravnim kanelurama, unutar kojeg je ukras izveden tehnikom ruletiranja. Blaga oštećenja na obodu i stopi.

**Dimenzije:** vis. 8,1 cm, pr. oboda 6,3 cm, pr. trбуha 7,3 cm, pr. dna 4 cm

**Materijal:** keramika / **faktura:** fino pročišćena glina boje Munsell 7.5YR (reddish yellow), bez vidljivih primjesa / **premaz:** relativno dobro sačvan boje Munsell 7.5YR 2.5/1 (black).

**Literatura:** nema direktnih analogija

**Provenijencija:** nepoznata (Isa?)

**Datacija:** 3. – 2. st. pr. Kr.



30.20 Lebet, inv. br. AMS 67821, GH zbirka (terenska oznaka V-M/'81. 30/28, br. 28 na sl. 30.3)

**Opis:** cjelovito sačuvani lebet, ljevkastog oboda blago izvučenog prema van, kratki vrat širi se prema okruglom tijelu koje se sužava prema profiliranoj stožastoj stopi. Dno je ravno pa udubljeno. Trakaste ručke izduljenog presjeka okomite, nadvisuju izljev.

**Dimenzije:** vis. 9,8 cm, pr. oboda 6,7 cm, pr. trbuha 8 cm, pr. dna 4 cm

**Materijal:** keramika / **faktura:** fino pročišćena glina boje Munsell 7.5YR 7/6 (reddish yellow), bez vidljivih primjesa / **premaz:** mjestimično sačuvan, na stopi i tijelu, izbljedio od boje Munsell 7.5YR 3/1 (very dark gray) do boje Munsell 2.5YR 5/6 (red).

**Literatura:** nema direktnih analogija

**Provenijencija:** nepoznata (Isa?)

**Datacija:** 3. – 2. st. pr. Kr.



30.21 Stamnoidna piksida s poklopcem, inv. br. AMS 67830, GH zbirka (terenska oznaka V-M/'81. 30/12, 30/19, br. 12 i 19 na sl. 30.3)

**Opis:** cjelovito sačuvana stamnoidna piksida s poklopcem, trbušastog tijela s koso izvučenim, mjestimično oštećenim obodom, bez ručki. Stopa je prstenasta, dno je ravno. Konični poklopac sjeda na unutrašnji rub oboda, blago se uzdiže prema središnjoj ručki. Poklopac i pisida su ukrašeni debljim i tanjim koncentričnim kružnicama, oslikanih smeđom bojom.

**Dimenzije:** vis. (s poklopcem) 11 cm, vis. 9,3 cm, pr. oboda 7,3 cm, pr. trbuha 9,8 cm, pr. dna 4,5 cm, (poklopac) vis. 1,7 cm, pr. 6,6 cm, pr. ručke 1,7 cm

**Materijal:** keramika / **faktura:** fino pročišćena glina boje Munsell 7.5 7/4 (pink), bez vidljivih primjesa.

**Literatura:** (oblik) Hayes 1992, str. 131, kat. br. 159; Ugarković 2019, I/2, str. 119, kat. br. 180.20, OS 41; (sa sigma ručkama) Čargo 2010a, str. 96, kat. br. 29, str. 98, kat. br. 33.

**Provenijencija:** Kampanija? / Isa?

**Datacija:** 3. st. pr. Kr.



30.22 Stamnoidna piksida, inv. br. AMS 61929 (terenska oznaka V-M/'81. 30/2, br. 2 na sl. 30.3)



**Opis:** gotovo cjelovito sačuvana stamnoidna piksida, jedna ručka u obliku grčkog slova sigma je oštećena, oblik kao ovdje kat. br. 5.35

**Dimenzije:** vis. 7,8 cm, pr. oboda 6,1 cm, pr. trbuha 7,6 cm, pr. dna 3,5 cm

**Materijal:** keramika / **faktura:** fino pročišćena glina boje Munsell 7.5YR 7/4 (pink), bez vidljivih primjesa, premaz je u potpunosti otpao.

**Literatura:** ovdje kat. br. 5.35 (vidi druge analogije).

**Provenijencija:** Isa

**Datacija:** zadnja trećina 2. – 1. st. pr. Kr.



30.23 Stamnoidna piksida, inv. br. AMS 61930, GH zbirka (terenska oznaka V-M/'81. 30/3, br. 3 na sl. 30.3)

**Opis:** ulomak stamnoidne pikside, okomito izvučenog oboda, ovdje oblik kao kat. br. 30.22.

**Dimenzije:** vis. 6,9 cm, šir. 8,1 cm

**Materijal:** keramika / **faktura:** fino pročišćena glina boje Munsell 7.5YR 7/4 (pink), bez vidljivih primjesa, premaz u potpunosti otpao.

**Literatura:** ovdje kat. br. 30.22 (vidi druge analogije)

**Provenijencija:** Isa

**Datacija:** zadnja trećina 2. – 1. st. pr. Kr.



30.24 Poklopac, inv. br. AMS 67854, GH zbirka (terenska oznaka V-M/'81. 30/10, br. 10 na sl. 30.3)

**Opis:** gotovo cjelovito sačuvan diskoidalni poklopac sa središnjom ručkom koja se blago širi prema vrhu, oštećenje na obodu.

**Dimenzije:** vis. 3,2 cm, pr. 6,3 cm, pr. ručke 2,1 cm

**Materijal:** keramika / **faktura:** fino pročišćena glina boje Munsell 7.5 8/4 (pink), bez vidljivih primjesa, premaz je otpao.

**Literatura:** ovdje kat. br. 3.30 (vidi druge analogije).

**Provenijencija:** Isa

**Datacija:** zadnja trećina 2. – 1. st. pr. Kr.



30.25 Poklopac, inv. br. AMS 67855, GH zbirka (terenska oznaka V-M/'81. 30/30, br. 30 na sl. 30.3)

**Opis:** cjelovito sačuvan diskoidalni poklopac, tijelo se blago izdiže prema središnjoj kuglastoj ručki.

**Dimenzije:** vis. 2 cm, pr. 4,5 cm, pr. ručke 1,6 cm

**Materijal:** keramika / **faktura:** fino pročišćena glina boje Munsell 7.5YR 7/4 (pink), bez vidljivih primjesa / **premaz:** u potpunosti otpao, izblijedio vidljiv u tragovima boje Munsell 2.5YR 6/8 (light red).

**Literatura:** ovdje kat. br. 30.26, 32.10.

**Provenijencija:**

**Atribucija:**

**Datacija:**



30.26 Poklopac, inv. br. AMS 67852, GH zbirka (terenska oznaka V-M/'81. 30/31, br. 31 na sl. 30.3)

**Opis:** isto kao kat. br. 30.25.

**Dimenzije:** vis. 2,6 cm, pr. 6,5 cm, pr. ručke 2 cm

**Materijal:** keramika / **faktura:** fino pročišćena glina boje Munsell 7.5YR 7/5 (reddish yellow), bez vidljivih primjesa / **premaz:** u potpunosti otpao, izbljedio vidljiv u tragovima boje Munsell 2.5YR 6/8 (light red).

**Literatura:** ovdje kat. br. 30.25 (vidi druge analogije).

**Provenijencija:**

**Atribucija:**

**Datacija:**



30.27 Poklopac, inv. br. AMS 62324, GH zbirka (terenska oznaka V-M/'81. 30/1, br. 1 na sl. 30.3)

**Opis:** ovdje kao kat. br. 30.24.

**Dimenzije:** vis. 3,1 cm, pr. 7,3 cm, pr. ručke 2 cm

**Materijal:** keramika / **faktura:** fino pročišćena glina boje Munsell 10YR 6/4 (light yellowish brown), bez vidljivih primjesa.

**Literatura:** ovdje kat. br. 30.24 (vidi druge analogije).

**Provenijencija:** Isa

**Datacija:** zadnja trećina 2. – 1. st. pr. Kr.



30.28 Poklopac, inv. br. AMS 67853, GH zbirka (terenska oznaka V-M/'81. 30/26, br. 26 na sl. 30.3)

**Opis:** gotovo cjelovito sačuvan diskoidalni poklopac, tijelo se blago izdiže prema središnjoj ručki koja se neznatno širi prema vrhu, oštećenje na obodu.

**Dimenzije:** vis. 2,4 cm, pr. 6 cm, pr. ručke 1,5 cm

**Materijal:** keramika / **faktura:** fino pročišćena glina boje Munsell 5YR 6/6 (reddish yellow), bez vidljivih primjesa

**Literatura:** ovdje kat. br. 3.30 (vidi druge analogije).

**Provenijencija:** Isa

**Datacija:** zadnja trećina 2. – 1. st. pr. Kr.



30.29 Poklopac, inv. br. AMS 67856, GH zbirka (terenska oznaka V-M/'81. 30/18, br. 18 na sl. 30.3)

**Opis:** ovdje kao kat. br. 30.28, slijepljen.

**Dimenzije:** vis. 2,6 cm, pr. 5,7 cm, pr. ručke 1,9 cm

**Materijal:** keramika / **faktura:** fino pročišćena glina boje Munsell 7.5YR 7/4 (pink), bez vidljivih primjesa, premaz je otpao?

**Literatura:** ovdje kat. br. 3.30, 30.28 (vidi druge analogije).

**Provenijencija:** Isa

**Datacija:** zadnja trećina 2. – 1. st. pr. Kr.



30.30 Svjetiljka, inv. br. AMS 67850, GH zbirka (terenska oznaka V-M/'81. 30/35, br. 35 na sl. 30.3)

**Opis:** djelomično sačuvana svjetiljka, slijepljena, nedostaje trakasta okomito postavljena ručka. Okrugli recipijent, velika perforacija za ulje, oštećen kratki nos, vidljivi tragovi gorenja. Dno je nemarno zaravnjeno.

**Dimenzije:** vis. 2,9 cm, pr. diska 5,8 cm, dulj. 8,1 cm

**Materijal:** keramika / **faktura:** fino pročišćena glina boje Munsell 5YR 6/6 (reddish yellow), s vidljivim sitnim primjesama – bijelim zrcima u strukturi.

**Literatura:** ovdje kat. br. 3.31, 3.32.

**Provenijencija:** Isa

**Datacija:** 3. – 2. st. pr. Kr.



30.31 Svjetiljka, inv. br. AMS 67851, GH zbirka (terenska oznaka V-M/'81. 30/24, br. 24 na sl. 30.3)

**Opis:** oblik isti kao i kat. br. 30.31, nedostaje ručka, tragovi gorenja na kratkom nosu.

**Dimenzije:** vis. 2,8 cm, pr. diska 5,8 cm, dulj. 7,55 cm

**Materijal:** keramika / **faktura:** fino pročišćena glina boje Munsell 5YR 6/6 (reddish yellow), s vidljivim sitnim primjesama – bijelim zrcima u strukturi.

**Literatura:** ovdje kat. br. 30.30, 30.32.

**Provenijencija:** Isa?

**Datacija:** 3. – 2. st. pr. Kr.



30.32 Svjetiljka, inv. br. AMS 67849, GH zbirka (terenska oznaka V-M/'81. 30/33, br. 33 na sl. 30.3)

**Opis:** cjelovito sačuvana svjetiljka, slijepljena. Okrugli recipijent, velika perforacija za ulje, trakasta ručka okomito se spušta uz otvor za ulje. Na kratkom oštećenom nosu vidljivi tragovi gorenja. Dno je nemarno zaravnjeno.

**Dimenzije:** vis. 4,8 cm, pr. diska 5,2 cm, dulj. 8,4 cm

**Materijal:** keramika / **faktura:** fino pročišćena glina boje Munsell 5YR 5/4 (reddish brown), s vidljivim sitnim primjesama – bijelim zrcima u strukturi.

**Literatura:** ovdje kat. br. 30.30, 30.31.

**Provenijencija:** Isa?

**Datacija:** 3. – 2. st. pr. Kr.



30.33 Ogledalo, inv. br. AMS 62329, GH zbirka (terenska oznaka V-M/'81. 30/34, br. 34 na sl. 30.3)

**Opis:** ulomci okruglog ogledala.

**Dimenzije:** pr. 11,5 cm, šir. 8,8 cm, deblj. 0,25 cm

**Materijal:** bronca

**Literatura:** ovdje kat. br. 1.43 (vidi druge analogije)

**Provenijencija:** nepoznata

**Datacija:** helenističko razdoblje



30.34 Strigil, inv. br. AMS 62334, GH zbirka (terenska oznaka V-M/'81. 30/11, br. 11 na sl. 30.3)

**Opis:** neočišćena i nekonzervirana dva ulomka žlijeba strigila.

**Dimenzije:** dulj. 9,1 cm, šir. 2,3 cm

**Materijal:** željezo

**Literatura:** ovdje kat. br. 30.35 (vidi druge analogije), 30.36.

**Datacija:** 2. -1. st. pr. Kr.



30.35 Strigil, inv. br. AMS 62339, GH zbirka (terenska oznaka V-M/'81. 30/25, br. 25 na sl. 30.3)

**Opis:** neočišćena i nekonzervirana četiri ulomka strigila, sačuvana su tri ulomka žlijeba i ulomak ručke.

**Dimenzije:** dulj. 14,3 cm, šir. 2,8 cm

**Materijal:** željezo

**Literatura:** ovdje 3.33 (vidi druge analogije).

**Datacija:** 2. -1. st. pr. Kr.



30.36 Strigil, inv. br. AMS 57721, GH zbirka

**Opis:** neočišćeni i nekonzerviran ulomak ručke strigila.

**Dimenzije:** dulj. 1 cm, šir. 2,3 cm

**Materijal:** željezo

**Literatura:** ovdje kat. br. 30.34, 30.35 (vidi druge analogije).

**Datacija:** 2. -1. st. pr. Kr.



30.37 Prsten, inv. br. AMS 62326, GH zbirka (terenska oznaka V-M/'81. 30/36, br. 36 na sl. 30.3)

**Opis:** dva neočišćena ulomka prstena s jednostavnom ovalnom plohom, alka je okruglog presjeka.

**Dimenzije:** šir. 2 cm, pr. 1,6 cm

**Materijal:** bronca

**Literatura:** ovdje kat. br. 50.47.

**Provenijencija:** nepoznata.

**Datacija:** 2. – 1. st. pr. Kr.



30.38 Iгла?, inv. br. AMS 67857, GH zbirka

**Opis:** četiri ulomka neočišćene i nekonzervirane igle, okruglog presjeka.

**Dimenzije:** dulj. 1,1 cm, pr. 0.1 cm

**Materijal:** bronca

**Literatura:** ovdje kat. br. 29.17 (vidi druge analogije)

**Provenijencija:** nepoznata.

**Datacija:** helenističko razdoblje



30.39 Ulomci igle?, inv. br. AMS 67858, GH zbirka

**Opis:** dva neočišćena i nekonzervirana ulomka igle?, okruglog presjeka.

**Dimenzije:** dulj. 1,5 cm

**Materijal:** željezo

**Literatura:** ovdje kat. br. 37.7 (vidi druge analogije), 50.62, 50.63.

**Provenijencija:** nepoznata

**Datacija:** helenističko razdoblje





## NALAZI IZNAD G-30/1981.

30.40 Ulomci enohoje, inv. br. AMS 63727, 65502, 63720, GH zbirka

**Opis:** sačuvani su ulomci enohoje, većinom dijela vrata, tijela, stope i ručke posude. Trolisni obod je oštećen, uski dugi vrat blago se širi prema vjerojatno vrećastom tijelu. Sačuvan je dio trakaste ručke kružnog presjeka. Stopa je stožasta, dno je udubljeno.

**Ukras:** oslikani ukrasi su otpali, a na najvećem ulomku na vratu su tri vodoravne urezane kanelure, između kojih je u gornjem dijelu sačuvan urezan motiv grančice (listovi su otpali). U kanelurama su vidljivi tragovi bijele i crvene boje. Iz ulomaka je vidljivo da su okomite, guste i pravilne kanelure bile smještene u dva pojasa, između kojih je bio vodoravni pojas, omeđen dvjema dubokim urezanim koncentričnim linijama, obojanima bijelom bojom.

**Dimenzije:** (ulomak s ručkom i vratom) max. vis. 13,1 cm, pr. vrata 2,9 cm, pr. ručke 1,5 cm, pr. dna 6,5 cm

**Materijal:** keramika / **faktura:** fino pročišćena glina boje Munsell 7.5YR 7/4 (pink), bez vidljivih primjesa / **premaz:** tamni, sjajni boje Munsell 7.5YR 2,5/1 (black)

**Literatura:** (oblik) ovdje kat. br. 5.1 (vidi druge analogije); (ukras) Ugarković 2019, I/2, str. 229, kat. br. 142.3, GN 22.

**Provenijencija:** Isa

**Atribucija:** isejska *Gnathia* keramika, tip Miše B1.

**Datacija:** 2. – 1. st. pr. Kr.



30.41 Ulomci enohoje, inv. br. AMS 65504, 65503, GH zbirka

**Opis:** djelomično sačuvana enohoja, fragmentirana, slijepljena. Sačuvan je ulomak masivnog trolisnog izljeva s uskim vratom koji se širi prema trbuhu. Na prijelazu vrata i trbuha vidljiv je prsten. Stožasta stopa s prstenom iznad, dno je ravno pa udubljeno.

**Dimenzije:** (gornji dio) vis. 14,2 cm, šir. 10,1 cm, pr. ručke 1,5 cm; (donji dio) pr. dna 7,2 cm.

**Materijal:** keramika / **faktura:** fino pročišćena glina boje Munsell 7.5YR 7/4 (pink), bez vidljivih primjesa

**Literatura:** ovdje kat. br. 5.5, 16.1 (vidi druge analogije).

**Provenijencija:** Isa

**Datacija:** 2. st. pr. Kr.



30.42 Vrč s jednom ručkom, inv. br. AMS 62030, GH zbirka

**Opis:** sačuvan je vrč, oštećenja na obodu, nedostaje ručka. Uski vrat širi se prema ljevkastom obodu, tijelo vrečasto, naglašeno u donjem dijelu, u kontinuitetu završava sa stožastom stopom, dno je ravno. Posuda je premazana, osim donjeg dijela tijela i stope.

**Dimenzije:** vis. 11,6 cm, pr. oboda 2,5 cm, pr. trbuha 5,6 cm, pr. dna 3,4 cm

**Materijal:** keramika / **faktura:** fino pročišćena glina boje Munsell 2.5YR 6/2 (light brownish gray), bez vidljivih primjesa / **premaz:** otpao i izbledio boje Munsell 2.5Y 2.5/1 (black)

**Literatura:** ovdje kat. br. 40.7, (oblik) ovdje kat. br. 13.4; Čargo 2010a, str. 140, kat. br. 17; Ugarković 2019, I/2, str. 211, kat. br. 93.7, SP 24.

**Provenijencija:** Isa

**Datacija:** kasno 2. – 1. st. pr. Kr.



30.43 Stamnoidea piskida, inv. br. AMS 62024, GH zbirka

**Opis:** sačuvan je donji dio stamnoidne pikside, zaobljenog, trbušastog tijela, naglašenog po sredini, prstenasta stopa, dno je ravno, Vidi se korijen ručke, tragovi tamnog premaza po čitavom tijelu, u potpunosti je otpao.

**Dimenzije:** vis. 7,8 cm, pr. oboda 6,1 cm, pr. trbuha 7,6 cm, pr. dna 3,5 cm

**Materijal:** keramika / **faktura:** fino pročišćena glina boje Munsell 7.5YR 7/4 (pink), bez vidljivih primjesa, premaz je otpao.

**Literatura:** ovdje kat. br. 30.22 (vidi druge analogije).

**Provenijencija:** Isa

**Datacija:** zadnja trećina 2. – 1. st. pr. Kr.



30.44 Ulomak enohoje, inv. br. AMS 65501, GH zbirka

**Opis:** sačuvan je donji dio vrećastog tijela enohoje, slijepljen, završava sa cjelovito sačuvanom stožastom stopom. Dno je udubljeno, stopa i pojas iznad nisu premazani. Guste, široke, pravilne okomite kanelure, smještene su dva pojasa na truhu, između kojih je vodoravni pojas, u gornjem dijelu omeđen jednom dubokom vodoravnom kanelurom, a u donjem dijelu dvostrukom vodoravnom dubokom kanelurom.

**Dimenzije:** vis. 13,6 cm, šir. 14,2 cm, pr. dna 7,8 cm

**Materijal:** keramika / **faktura:** fino pročišćena glina boje Munsell 7.5YR 8/3 (pink), bez vidljivih primjesa / **premaz:** otpao i izbljedio boje Munsell GLEY 1 2.5/N (black)

**Literatura:** (kanelure, oblik) Miše 2015, str. 122, kat. br. 110.

**Provenijencija:** Isa

**Atribucija:** isejska *Gnathia* keramika, tip Miše B1.

**Datacija:** kasno 2. st. pr. Kr.



**GROBNICA 31/1981.**

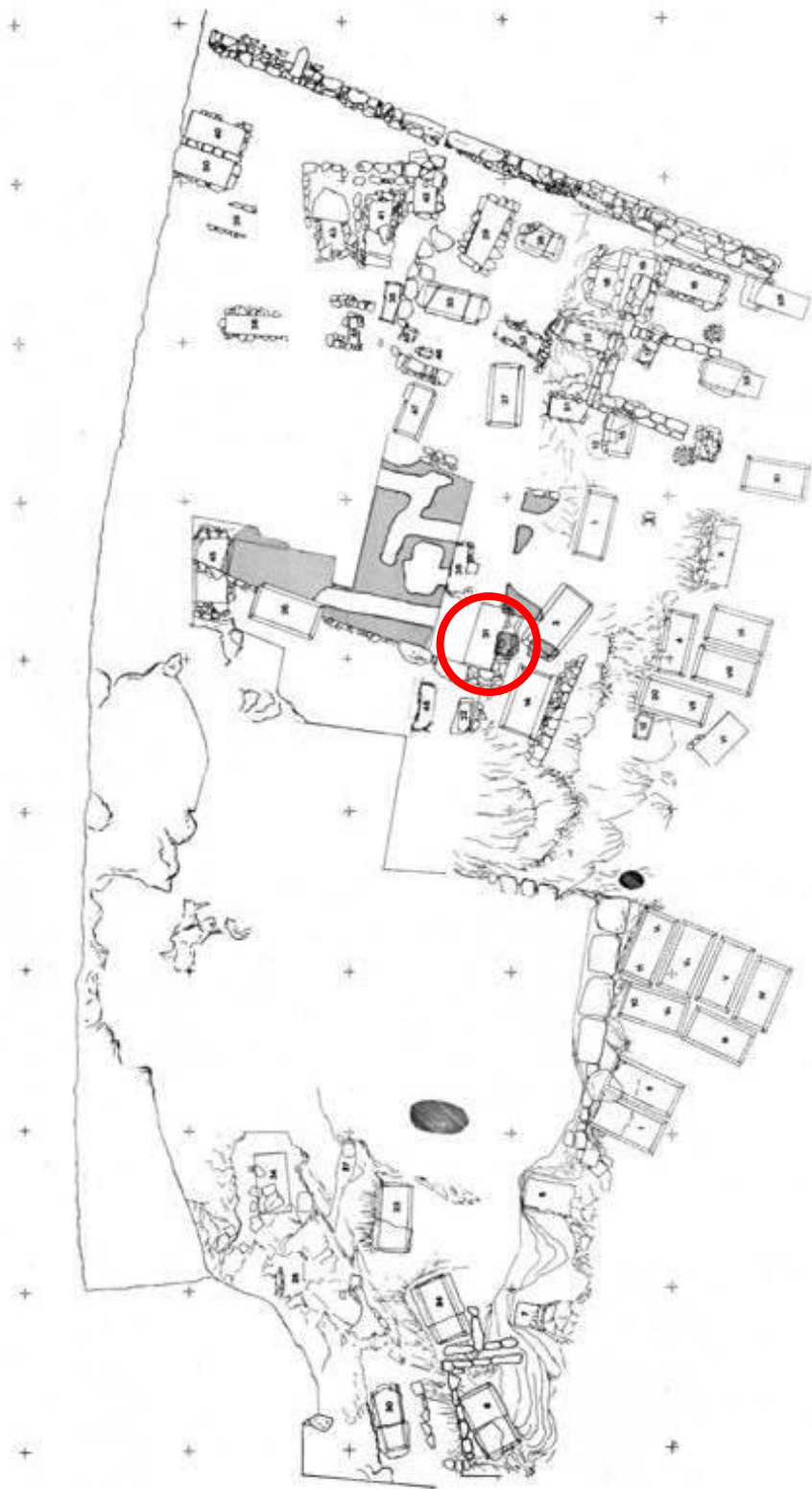

**Sl. 205 Položaj grobnice 31 na planu nekropole (prema Kirigin 1985.)**

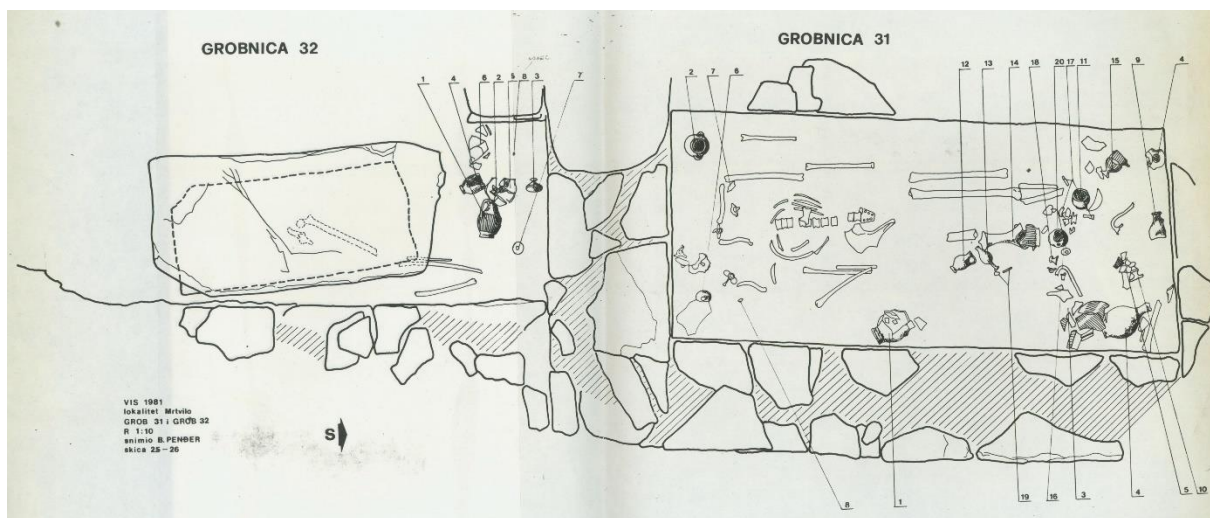

Sl. 206 Crtež grobnice 31 i 32 s naznačenim nalazima (autor: B. Pender 1981.)

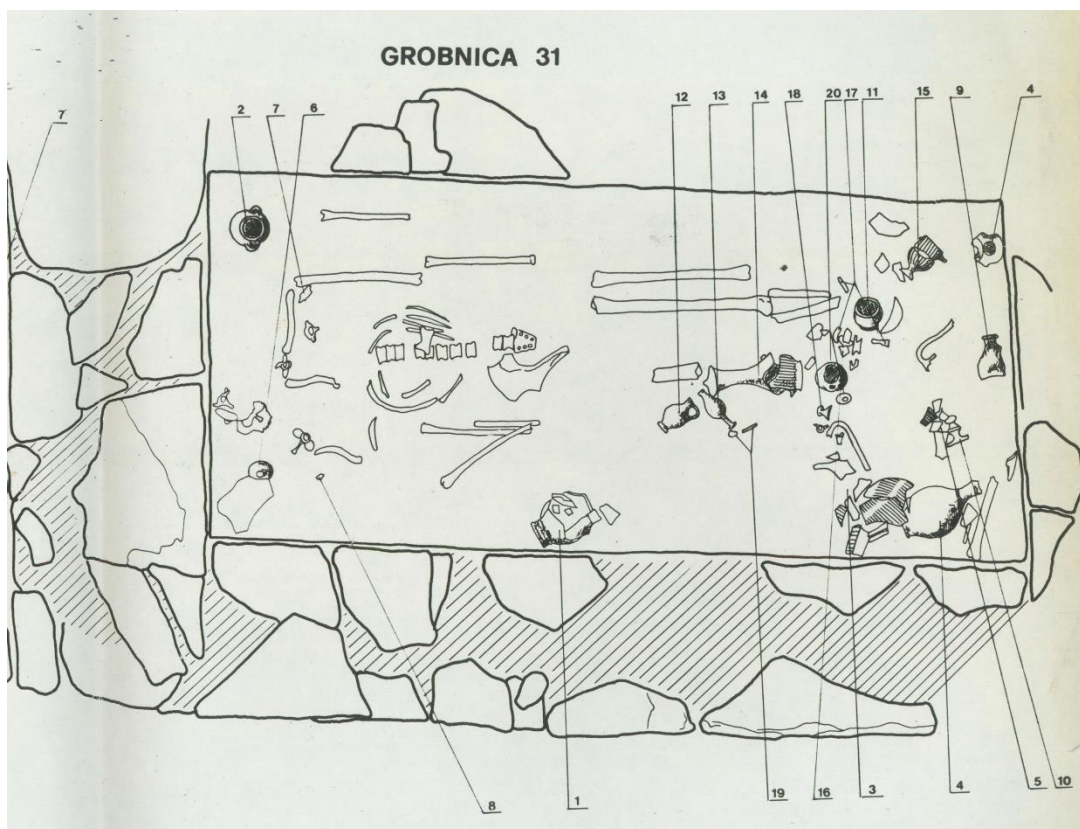

Sl. 207 Crtež grobnice 31 s nalazima, uvećano (autor: B. Pender 1981.)



**Sl. 208 Grobnica 31 početak čišćenja (foto: arhiv AMS 1981., negativ 559\_310R)**



**Sl. 209 Grobnica 31 tijekom čišćenja (foto: arhiv AMS 1981., negativ 573\_324R)**

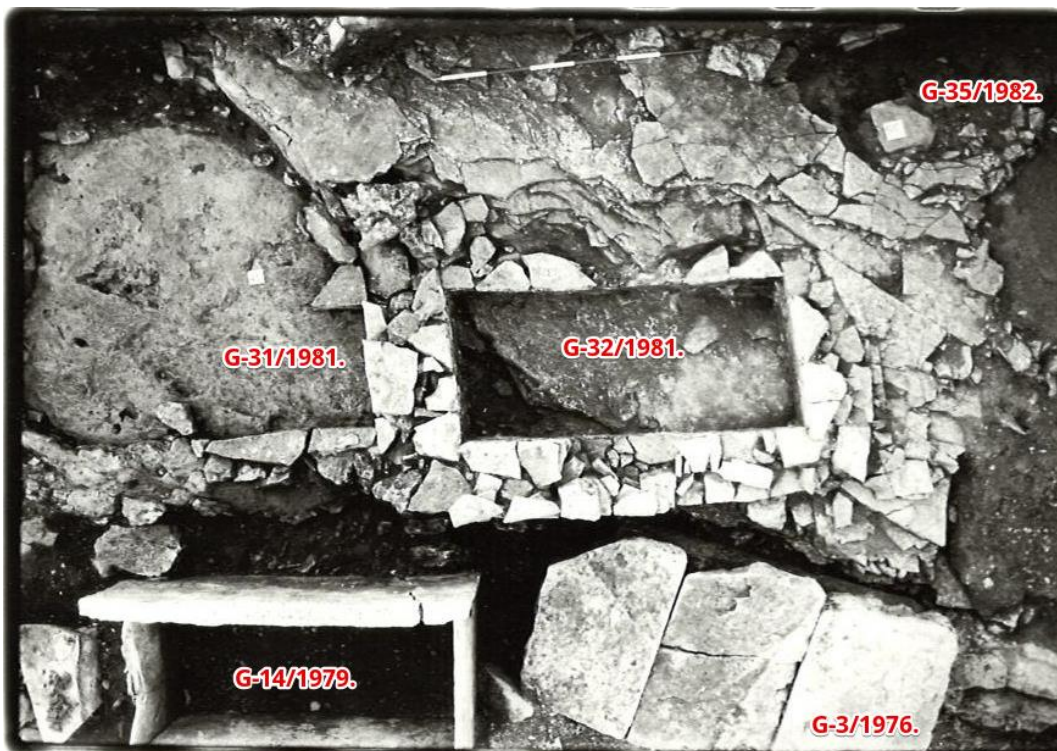

Sl. 210 Prostorni odnos grobnica 3/1976., 14/1979., 31/1981., 32/1981., 35/1982. s letvicom (foto: arhiv AMS 1981., negativ 650\_326L)

|  |
|--|
| <b>Datum otkrića:</b> od 10.-30. listopada 1981.   |
| <b>Položaj:</b> zapadna strana igrališta, kvadranti 2B XXX, 3B XXXI, 3C XLIII  |
| <b>Usmjerenje:</b> SI-JZ   |
| <b>Tip grobne arhitekture:</b> Čargo IIa; Ugarković IIc  |
| <b>Opis grobnice:</b> grobnica je zidana s više vodoravnih i okomitih redova kamenih klesanaca različite veličine. Ožbukana je, nedostaju joj ploče pokrovnice. Južna stranica grobnice ujedno je i sjeverna stranica grobnice 32/1981. (dvojna grobnica).   |
| <b>Dimenzije:</b> prema crtežu – vanjska dulj. 2,6 m, šir. 1,35 m, (unutarnja) dulj. 1,8 m, šir. 0,7 m   |
| <b>Stanje očuvanosti grobnica:</b> devastirana, poremećena   |
| <b>Način ukopa:</b> inhumacija skeletnih ostataka  |
| <b>Broj, spol i dob pokojnika:</b> 3 odrasle osobe (2 muškarca, 1 žena), prema Ž. Mikiću iz grupe jako fragmentiranih kostiju, izdvojene su 3 individue:<br>A – robustan muškarac oko 60 g.<br>B – robustan muškarac oko 30 g.<br>C – gracilna žena bez elemenata za određivanje individualne biološke starosti (svakako odrasla osoba)                                      |
| <b>Položaj skeleta / lubanje:</b> zadnjem pokojniku je glava na jugu, ispruženo tijelo na leđima   |
| <b>Broj dokumentiranih predmeta:</b> 20  |
| <b>Broj obrađenih predmeta:</b> 15   |
| <b>Komentar:</b> U Izveštaju iz 1982. Kirigin navodi da, uz ploče pokrovnice, grobnici nedostaje sloj zidanih klesanaca, jer je po sredini prošao ukop za vinograd. Kirigin navodi da je jednaka situacija s pokojnicima kao i u grobnici 30 (dakle, ostaci pokojnika i prilozi su gurnuti na sjevernu stranu grobnice, kako bi se stvorilo mjesto za posljednjeg ukopanog). |

Na ramenima zadnjeg pokojnika su pronađeni brončani, korodirani predmeti (možda fibule), a na južnoj strani je pronađen stamnos – ostali nalazi i kosti su na sjevernoj strani grobnice. Grobnica je zatrpana, te je ostavljena za konzervaciju sljedeće godine.

**Datacija grobne cjeline:** 3. st. pr. Kr.

### KATALOG NALAZA IZ GROBNICE 31/1981.

31.1 Enohoja, inv. br. AMS 47028, GH zbirka (terenska inv. oznaka VM '81 31/3)

**Opis:** cjelovito sačuvana enohoja, širokog trolisnog izljeva, uski vrat se širi prema loptastom tijelu koje završava s niskom prstenastom stopom. Dno je udubljeno, stopa i pojas iznad nisu premazani. Trakasta ručka kružnog presjeka okomito se spušta na rame posude, blago se izdiže iznad izljeva.

**Ukras:** u potpunosti otpao s premazom, dva pojasa u kojima su guste, pravilne, okomite kanelure. U gornjem pojasu je vidljiva metopa unutar koje se vide ostaci ptičjeg repa izvedeni bijelom bojom.

**Dimenzije:** vis. 31,5 cm, pr. trbuha 19 cm, pr. dna 8,9 cm

**Materijal:** keramika / **faktura:** fino pročišćena glina boje Munsell 5YR 6/6 (reddish yellow)

**Literatura:** ovdje kat. br. 3.4 (vidi druge analogije).

**Provenijencija:** Canosa

**Atribucija:** *Gnathia* keramika, RPR

**Datacija:** početak 3. st. pr. Kr.



31.2 Enohoja, inv. br. AMS 46952, GH zbirka (terenski inv. br. V-M/'81. 31/14)

**Opis:** gotovo cjelovito sačuvana enohoja, slijepljena, djelomično restaurirana. Široki trolisni izljev, dugi, elegantni vrat blago se širi prema vrećastom tijelu koje završava na niskoj, prstenastoj stopi. Dno je udubljeno. Trakasta ručka kružnog presjeka povezuje rame i izljev posude gdje završava s blagim šiljkom.

**Ukras:** u potpunosti otpao na vratu, vidljivi tragovi motiva golubice izvedeni bijelom bojom. Tijelo je prekriveno dubokim, pravilnim kanelurama u dva pojasa, koja su odvojena jednim pojasom unutar kojeg je oslikani ukras otpao.

**Dimenzije:** vis. 23 cm, pr. trbuha 13,55, pr. dna 6,4 cm

**Materijal:** keramika / **faktura:** fino pročišćena glina boje Munsell 7.5YR 7/4 (pink), bez vidljivih primjesa / **premaz:** dobro očuvan boje Munsell GLEY 1 2.5/N (black)



**Literatura:** ovdje kat. br. 31.3; Katić 2009b, T. XXVI. 1; Čargo 2010a, str. 229, kat. br. 5; Miše 2015, str. 70-75, kat. br. 10-19 (vidi drugu literaturu i Literatura); Ugarković 2019, I/2, str. 111, kat. br. 180.5, GN 7.

**Provenijencija:** Taras

**Atribucija:** *Gnathia* keramika, Aleksandrijska grupa

**Datacija:** početak 3. st. pr. Kr.



31.3 Enohoja, inv. br. AMS 47000, GH zbirka (terenska inv. oznaka V-M/'81. 31/5)

**Opis:** oblik identičan kao i ovdje kat. br. 31.2, ručka završava s reljefnim prikazom lavlje glave. Ukras je u potpunosti otpao, na vratu je vidljiv ukras u negativu bršljanovih listova iz kojih se spušta grana. U pojasu između kanelura vidljivi tragovi ukrasa izvedenih bijelom bojom, motiv niza kratkih linija.

**Dimenzije:** vis. 28 cm, pr. trbuha 15,5 cm, pr. dna 7,3 cm

**Materijal:** keramika / **faktura:** fino pročišćena glina boje Munsell 10YR 7/4 (very pale brown), bez vidljivih primjesa / **premaz:** dobro očuvan premaz boje Munsell 7.5YR 2.5/1 (black).

**Literatura:** ovdje kat. br. 31.2 (vidi druge analogije).

**Provenijencija:** Taras

**Atribucija:** *Gnathia* keramika, Aleksandrijska grupa

**Datacija:** početak 3. st. pr. Kr.



31.4 Pelika, inv. br. AMS 47012, GH zbirka (terenska inv. oznaka V-M/'81. 31/4)

**Opis:** slijepljena pelika, oštećenja na obodu, tijelu, nedostaje ručka. Poklopac ovdje kat. br. 31.11 vjerojatno pripada ovoj posudi. Široki obod vodoravno izvučen prema van, kratki široki vrat blago se širi prema okruglom tijelu koje završava na niskoj, prstenastoj stopi. Dno je udubljeno, stopa i pojas iznad nisu premazani. Dvije trakaste ručke sa središnjim rebrom izduljenog presjeka smještene su ispod izljeva, a spuštaju se okomito na rame posude.

**Ukras:** u potpunosti otpao, na vratu je vidljiv trag motiva „nazubljene pile“ u negativu i dvije linije, između kojih je deblja crvena linija.

**Dimenzije:** vis. 18 cm, pr. oboda 8,1 cm, pr. trbuha 13,8 cm, pr. dna 7 cm

**Materijal:** keramika / **premaz:** fino pročišćena glina boje Munsell 7.5YR 7/4 (pink), bez vidljivih primjesa / **premaz:** relativno dobro sačuvan boje Munsell 7.5YR 2.5/1 (black)

**Literatura:** Miše 2015, str. 85, kat. br. 37 (vidi druge analogije).

**Provenijencija:** Apulija

**Datacija:** prva polovica 3. st. pr. Kr.



31.5 Vrč s ručkom, inv. br. AMS 47057, GH zbirka (terenski inv. broj V-M/81.31/12)

**Opis:** gotovo cjelovito sačuvan vrč s jednom ručkom, nedostaje dio vrata i oboda. Zaobljenog tijela, naglašenog po sredini trbuha. Vrat se širi prema jednostavnom, ljevkastom obodu. Trakasta ručka, ovalnog presjeka, spušta se s oboda na rame posude. Niska prstenasta stopa, dno je ravno. Cijela posuda je bila premazana.

**Dimenzije:** vis. 9 cm, pr. oboda 4,3 cm, pr. trbuha 6,4 cm, pr. dna 2,9 cm

**Materijal:** keramika / **faktura:** fino pročišćena glina boje Munsell 7.5YR 7/4 (pink), bez vidljivih primjesa / **premaz:** većinom otpao i izbljedio boje Munsell 7.5YR 2.5/1 (black)

**Literatura:** ovdje kat. br. 15.2 (vidi druge analogije).

**Provenijencija:** Isa?

**Datacija:** 3. st. pr. Kr.



31.6 Skif, inv. br. AMS 47034, GH zbirka (terenski inv. br. V-M/'81. 31/18)

**Opis:** djelomično sačuvan skif, slijepljen, oštećenja na obodu, nedostaje potkovičasta ručka. Poluloptasto tijelo, blagog S-profila, spušta se prema kraćoj nozi koja završava s profiliranom stožastom stopom. Stopa i pojas iznad nisu premazani. Dno je blago udubljeno. Potkovičaste ručke vodoravno su postavljene ispod oboda, pravokutnog presjeka.

**Ukras:** u potpunosti izbljedio i otpao, vidljiv trag motiva „nazubljene pile“ izveden bijelom obojom. Ispod ručki i ukrasa slijedi pojas pravilnih okomitih kanelura, razdvojen s dvije vodoravne kanelure, te dvije vodoravne kanelure razdvojene od noge.

**Dimenzije:** vis. 9,5 cm, pr. oboda 7,5 cm, pr. trbuha 7,5 cm, pr. dna 4 cm

**Materijal:** keramika / **faktura:** fino pročišćena glina boje Munsell 7.5YR 8/3 (pink), bez vidljivih primjesa / **premaz:** većinom izbljedio i otpao boje Munsell 7.5YR 3/1 (very dark gray).

**Literatura:** ovdje 1.16 (vidi druge analogije).

**Provenijencija:** Canosa

**Atribucija:** *Gnathia* keramika, KKG.

**Datacija:** 3. st. pr. Kr.



31.7 Skif, inv. br. AMS 46991, GH zbirka (terenska inv. oznaka V-M/'81. 31/9)

**Opis:** cjelovito sačuvan skif, identičnog oblika i ukrasa kao ovdje kat. br. 24.7 i 32.5, blago oštećen na obodu.

**Dimenzije:** vis. 9,5 cm, pr. oboda 7,5 cm, pr. trbuha 7,1 cm, pr. dna 3,6 cm  
**Materijal:** keramika / **faktura:** fino pročišćena glina boje Munsell 7.5YR 7/4 (pink), bez vidljivih primjesa / **premaz:** dobro sačuvan boje 7.5YR 2.5/1 (black)  
**Literatura:** ovdje kat. br. 24.7 (vidi druge analogije), 32.5.  
**Provenijencija:** Canosa  
**Atribucija:** *Gnathia* keramika, rana KKG.  
**Datacija:** prva polovica 3. st. pr. Kr.



31.8 Unguentarij, inv. br. AMS 47017, GH zbirka (terenska inv. oznaka V-M/'81. 31/13)

**Opis:** cjelovito sačuvan vretenasti unguentarij, obod trokutastog presjeka, nešto izduženiji vrat. Tijelo naglašeno u ramenu sužava se prema stopi, bez noge, oštri prijelaz prema stožastoj stopi, dno je ravno. Premazan je obod i dvije trećine posude.

**Dimenzije:** vis. 12 cm, pr. oboda 2,1 cm, pr. trbuha 5,3 cm, pr. dna 2,3 cm

**Materijal:** keramika / **faktura:** fino pročišćena glina boje Munsell 5YR 7/6 (reddish yellow), bez vidljivih primjesa / **premaz:** relativno dobro sačuvan boje Munsell 5YE 2.5/1 (black)

**Literatura:** ovdje kat. br. 3. 21 (vidi druge analogije).

**Provenijencija:** Apulija / Isa?

**Datacija:** kraj 4. st. - 3. st. pr. Kr.



31.9 Stamnoidna piksida, inv. br. AMS 47062, GH zbirka (terenska inv. oznaka V-M/81. 31/6)

**Opis:** slijepljena, fragmentirana stamnoidna piksida, oblik kao ovdje kat. br. 5.36, 14.21. Oslikani ukras izveden je tamnosmeđom bojom (motiv niza točkica i koncentričnih linija različitih debljina).

**Dimenzije:** vis. 8,5 cm, pr. oboda 5,7 cm, pr. trbuha 8,7 cm, pr. dna 3,4 cm

**Materijal:** keramika / **faktura:** fino pročišćena glina boje Munsell 7.5YR 7/4 (pink), bez vidljivih primjesa

**Literatura:** ovdje kat. br. 5.36, 14.21 (vidi druge analogije).

**Provenijencija:** Isa

**Datacija:** zadnja trećina 2. – 1. st. pr. Kr.



31.10 Stamnoidna piksida, inv. br. AMS 62471, GH zbirka (terenska inv. oznaka V-M/81. 31/20)

**Opis:** slijepljena, gotovo cjelovito sačuvana stamnoidna piksida, okomito izvučen jednostavni obod, oblik ovdje kat. br. 31.9. Oslikani ukras je potpuno otpao, vidljive koncentrične činije u negativu.

**Dimenzije:** vis. 6,6 cm, pr. trbuha 8,2 cm, pr. dna 4,2 cm

**Materijal:** keramika / **faktura:** fino pročišćena glina boje Munsell 7.5YR 7/6 (reddish yellow), bez vidljivih primjesa.

**Literatura:** Ugarković 2019, I/2, str. 144, kat. br. 220.7, OS 13; (oblik) ovdje kat. br. 31.9 (vidi druge analogije).

**Provenijencija:** Isa?

**Datacija:** druga polovica 3. - prva polovica 2. st. pr. Kr.

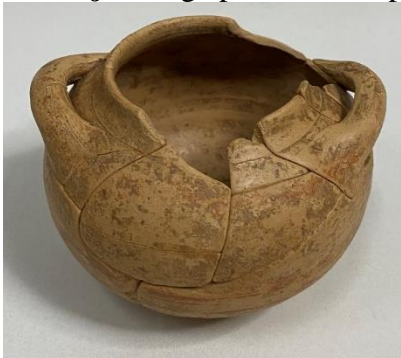

31.11 Poklopac, inv. br. AMS 62359, GH zbirka (terenska inv. oznaka V-M/'81. 31/10)

**Opis:** slijepljen, gotovo cjelovito sačuvan diskoidalni poklopac, tijelo blago prelazi u središnje izdignutu, profiliranu ručku. Vjerojatno pripada pelici ovdje kat. br. 31.4.

**Dimenzije:** vis. 5,3 cm, pr. oboda 7,6 cm, pr. ručke 2 cm

**Materijal:** keramika / **faktura:** fino pročišćena glina boje Munsell 7.5YR 6/6 (reddish yellow), bez vidljivih primjesa / **premaz:** 7.5YR 3/3 (dark brown).

**Literatura:** (oblik) ovdje kat. br. 3.29 (vidi druge analogije).

**Provenijencija:** Apulija

**Datacija:** 3. st. pr. Kr.



31.12 Poklopac, inv. br. AMS 62366, GH zbirka (terenska inv. oznaka V-M/'81. 31/20)

**Opis:** cjelovito sačuvan diskoidalni uteg, tijelo se blago izdiže prema središnjoj ručki koja je blago udubljena na vrhu.

**Dimenzije:** vis. 1,3 cm, pr. 4,5 cm

**Materijal:** keramika / **faktura:** fino pročišćena glina boje Munsell 5YR 6/6 (reddish yellow), bez vidljivih primjesa / **premaz:** sjajan, otpao i izbljedio boje Munsell 5YR 2.5/1 (black).

**Literatura:** ovdje kat. br. 36.24.

**Provenijencija:** nepoznata, Isa?

**Datacija:** 3. st. pr. Kr.



31.13 Poklopac, inv. br. AMS 47058, GH zbirka (terenska inv. oznaka V-M/'81. 31/12)

**Opis:** oblikom kao ovdje kat. br. 3.30.

**Dimenzije:** vis. 2,2 cm, pr. 6,1 cm, pr. ručke 1,85 cm

**Materijal:** keramika / **faktura:** fino pročišćena glina boje Munsell 7.5YR 7/4 (pink), premaz je u potpunosti otpao.

**Literatura:** ovdje kat. br. 3.30 (vidi druge analogije).

**Provenijencija:** Isa

**Datacija:** zadnja trećina 2. – 1. st. pr. Kr.



31.14 Poklopac, inv. br. AMS 62363, GH zbirka (terenska inv. oznaka V-M/'81. 31/16)

**Opis:** djelomično sačuvan, slijepljen diskoidalni poklopac, tijelo se blago izdiže prema središnjoj ručki udubljenoj na vrhu.

**Dimenzije:** vis. 3,2 cm, pr. max. 8,1 cm, pr. ručke 2,6 cm

**Materijal:** keramika / **faktura:** pročišćena glina boje Munsell 5YR 5/6 (yellowish red), sa sitnim vidljivim primjesama – bijelim zrcima u strukturi.

**Literatura:** Buzoianu 2021, str. 299, F.1-2.

**Provenijencija:** nepoznata, Isa?

**Datacija:** 3. st. pr. Kr.



31.15 Školjke, GH zbirka (studijska grupa)

**Opis:** sačuvana je ljuštura priljepka (plavi priljepak, *Patella caerulea*; Linnaeus, 1758)





**GROBNICA 32/1981.**

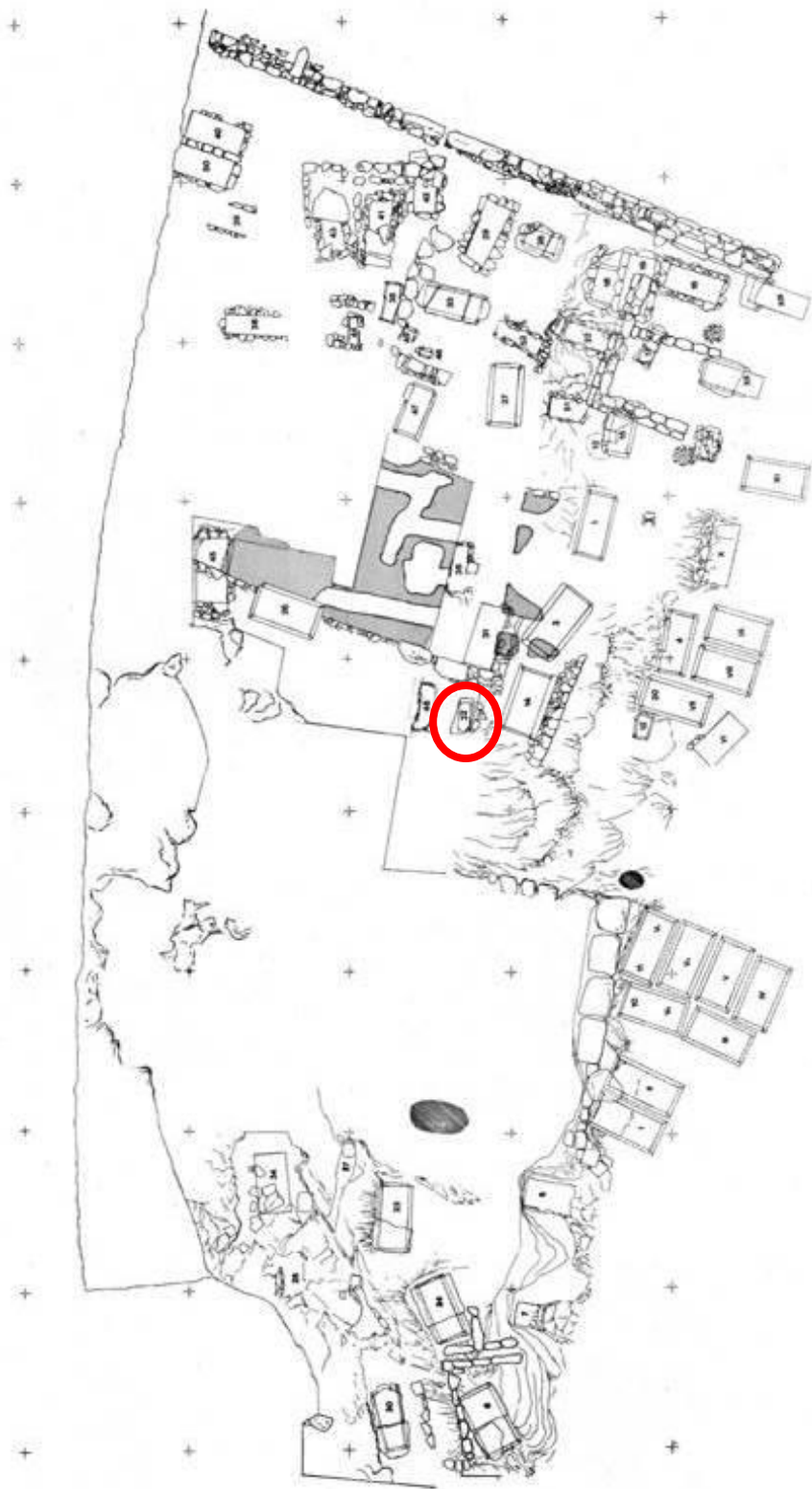

**Sl. 211** Položaj grobnice 32 na planu nekropole (prema Kirigin 1985.)

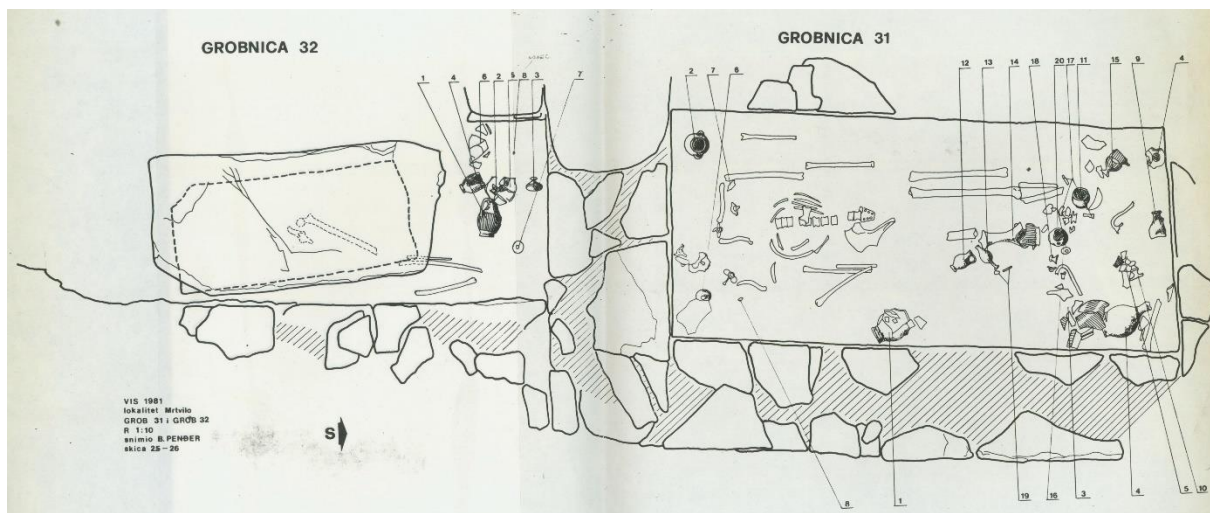

Sl. 212 Crtež grobnice 31 i 32 s naznačenim nalazima (autor: B. Pender 1981.)



Sl. 213 Crtež grobnice 32 s nalazima, uvećano (autor: B. Pender 1981.)



Sl. 214 Fotografija grobnice 32 prije čišćenja (foto: arhiv AMS 1981., negativ 558\_309R)

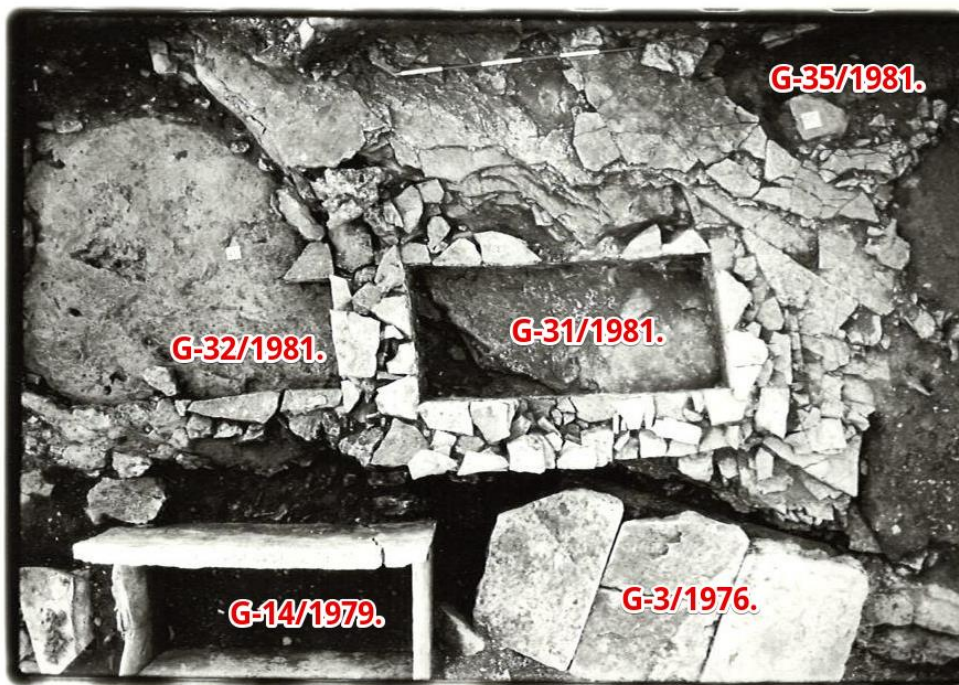

Sl. 215 Prostorni odnos grobnica 3/1976., 14/1979., 31/1981., 32/1981., 35/1981. s letvicom (foto: arhiv AMS 1981., negativ 650\_326L)

|   |
|---|
| <b>Datum otkrića:</b> od 10.-30. listopada 1981.  |
| <b>Položaj:</b> zapadna strana igrališta, kvadrant 2B XXX   |
| <b>Usmjerenje:</b> SI-JZ  |
| <b>Tip grobne arhitekture:</b> Čargo IIb; Ugarković IIc dječji  |
| <b>Opis grobnice:</b> grobnica je prislonjena uz južnu stranicu G-31/1981. (dvojna grobnica). Prema terenskim fotografijama i crtežu, jedna velika ploča pokrovnica prekrivala je ostatke kostiju. Sjevernu i istočnu stranicu grobnice čine kameni klesanci različitih dimenzija, posloženi u suho u više vodoravnih i okomitih redova. Grobnica leži na živcu (vidi ovdje sl. 32.4) |
| <b>Dimenzije:</b> prema crtežu - vanjska (pokrovnica) dulj. 1,2 m, šir. 0,6 m, (unutarnja) dulj. 0,95 m, šir. 0,45 m  |
| <b>Stanje očuvanosti grobnica:</b> nepoznato  |
| <b>Način ukopa:</b> inhumacija skeletnih ostataka   |
| <b>Broj, spol i dob pokojnika:</b> 1 mlađa osoba (žena), prema Ž. Mikiću iz grupe fragmentiranih kostiju, izdvojeni su ostaci gracilne ženske osobe stare do 19 god.  |
| <b>Položaj skeleta / lubanje:</b> nepoznati   |
| <b>Broj dokumentiranih predmeta:</b> 7  |
| <b>Broj obrađenih predmeta:</b> 15  |
| <b>Komentar:</b> U terenskoj dokumentaciji, Kirigin navodi da je riječ o dječjem grobu. Grobnica je zatrpana, te je ostavljena za konzervaciju sljedeće godine.   |
| <b>Datacija grobne cjeline:</b> početak 3. st. pr. Kr.  |

#### KATALOG NALAZA IZ G-32/1981.

32.1 Enohoja, inv. br. AMS 67127, GH zbirka, (terenska inv. oznaka VM '81. 32/1)

**Opis:** djelomično sačuvana enohoja, sačuvan je trolisni izljev i dio trakaste ručke kružnog presjeka koja završava vodoravno na izljev s aplikom u obliku lavlje glave.

Ulomci tijela na kojima se vide guste, okomite kanelure u dva pojasa

**Ukras:** na vratu je vidljiv motiv bijele ptice uzdignutih krila i okomite palmine grane izvedeni bijelom bojom. U pojasu između kanelura je motiv palmine grane izveden bijelom i narančastom bojom. Korijen ručke ukrašen je radijalnim bijelim linijama.

**Dimenzije:** šir. izljeva 7 cm, dulj. 10,2 cm, pr. trbuha 18 cm, pr. ručke 1,6 cm

**Materijal:** keramika / **faktura:** fino pročišćena glina boje Munsell 7.5YR 7/4 (pink), bez vidljivih primjesa / **premaz:** relativno dobro sačuvan boje Munsell 7.5YR 2.5/1 (black).

**Analogije:** ovdje kat. br. 23.2, 23.20, 31.2 (vidi druge analogije), 31.3.

**Provenijencija:** Taras

**Atribucija:** *Gnathia* keramika, Aleksandrijska grupa

**Datacija:** početak 3. st. pr. Kr.



32.2 Enohoja, inv. br. AMS 67125, GH zbirka

**Opis:** djelomično sačuvani ulomci enohoje, trolisni izljev, vrat, srcoliko tijelo, trakasta ručka izduljenog presjeka s istaknutim središnjim rebrom, stožasta stopa, dno je ravno pa udubljeno s istaknutim središnjim ispupčenjem.

**Dimenzije:** pr. vrata 4,7 cm, pr. dna 7,5 cm

**Materijal:** keramika / **faktura:** fino pročišćena glina boje Munsell 7.5YR 7/4 (pink), bez vidljivih primjesa, tragovi bijelog premaza vidljivi na svim ulomcima.

**Analogije:** ovdje kat. br. 5.5, 16.1, 30.41 (vidi druge analogije).

**Provenijencija:** Isa

**Datacija:** 2. st. pr. Kr.



32.3 Pelika, inv. br. AMS 67033, GH zbirka (terenska inv. oznaka VM '81. 32/1)

**Opis:** gotovo cjelovito sačuvana pelika, slijepljena, oštećenja na obodu, vratu i tijelu posude. Okomito izvučeni obod, kratak vrat, okruglo, vrećasto tijelo koje završava na niskoj, prstenastoj stopi. Dno je udubljeno s blago istaknutim središnjim ispupčenjem, tragovi premaza na rubu stope. Dvije okomite trakaste ručke izduljenog presjeka sa

središnjim rebrom postavljene su odmah ispod oboda i spajaju vrat i rame posude. Guste, okomite kanelure smještene su u jednom pojasu duž trbuha posude.

**Ukras:** s obje strane je oslikani ukras otpao i vidljiv je u negativu. S jedne strane na vratu su oslikane po dvije paralelne vodoravne linije vidljive u negativu, između kojih je urezana grana oko koje su oslikani okomiti listovi bršljana između kojih su krugovi. S druge strane su vidljive u negativu vodoravne linije među kojima je točkasti niz.

**Dimenzije:** vis. 15,5 cm, pr. oboda 6,7 cm, pr. trbuha 10 cm, pr. dna 5,5 cm

**Materijal:** keramika / **faktura:** fino pročišćena glina boje Munsell 7.5 8/4 (pink), bez vidljivih primjesa / **premaz:** mjestimično otpao boje Munsell 5YR 2.5/1 (black)

**Analogije:** (oblik) Miše 2015, str. 138, kat. br. 141; (ukras, Far) Kirigin 2008, str. 61, kat. br. 31; Miše 2015, str. 80, kat. br. 27.

**Provenijencija:** Isa

**Atribucija:** isejska *Gnathia* keramika, tip Miše B1. / imitacija KKG.

**Datacija:** druga polovica 3. st. pr. Kr.



32.4 Vrč (olpa), inv. br. AMS 67120, GH zbirka

**Opis:** djelomično sačuvani vrč s jednom trakastom ručkom izduljenog presjeka. Obod blago izvučen prema van, kratki široki vrat širi se prema loptastom trбуhu koji završava niskom prstenastom stopom, dno je blago udubljeno. Stopa i pojas iznad nisu premazane. Oslikani ukras je otpao, na vratu je vidljiv motiv „nazubljene pile“ u negativu, a na prijelazu vrata prema ramenima je vidljiv pojas odvojen s jednom tj. dvije koncentrične linije, unutar kojeg je motiv lišća vidljiv u negativu.

**Dimenzije:** vis. 23,2 cm, pr. oboda 10 cm, pr. trбуha 16,5 cm, pr. dna 7,4 cm

**Materijal:** keramika / **faktura:** fino pročišćena glina boje Munsell 7.5 YR 7/6 (reddish yellow) / **premaz:** izbljedio od boje Munsell 5YR 2.5/1 (black) do boje Munsell 10YR 5/8 (red).

**Analogije:** (oblik tijela, bez kanelura, pelike tip Miše B2) Miše 2015, str. 136-137, kat. br. 137, 140.

**Provenijencija:** Isa?

**Datacija:** 3. st. pr. Kr.



32.5 Skif, inv. br. AMS 67035, GH zbirka (terenska inv. oznaka VM '81. 32/4)

**Opis:** cjelovito sačuvan skif okomitog oboda, poluloptastog, izduženog tijela, koje se spušta prema niskoj, blago oštećenoj diskoidalnoj stopi. Stopa i pojas iznad nisu premazani. Dno je blago udubljeno s istaknutim središnjim ispupčenjem. Potkovičaste ručke vodoravno su postavljene ispod oboda, pravokutnog presjeka.

**Ukras:** u potpunosti otpalim vidljivi u negativu, s jedne strane slikani ukrasi započinju odmah ispod oboda, izvedeni su kombinacijom bijelih, i crvenih vodoravnih linija, između kojih je motiv bršljana s valovitom stabljikom i granama koje se odvajaju od nje, te okomito postavljenim listovima između kojih je krug, potom je niz bijelih točkastih linija. S druge strane ukras se sastoji od crvene linije ispod i iznad koje je točkasti niz bijele boje.

**Dimenzije:** vis. 9,4 cm, pr. oboda 7,2 cm, pr. trbuha 7,4 cm, pr. dna 3,5 cm

**Materijal:** keramika / **faktura:** fino pročišćena glina boje Munsell 7.5YR 7/4 (pink), bez vidljivih primjesa / **premaz:** relativno dobro sačuvan boje Munsell 7.5YR 2.5/1 (black).

**Analogije:** ovdje kat. br. 24.7 (vidi druge analogije), 31.7.

**Provenijencija:** Canosa

**Atribucija:** *Gnathia* keramika, rana KKG.

**Datacija:** prva polovica 3. st. pr. Kr.



32.6 Unguentarij, inv. br. AMS 67036, GH zbirka

**Opis:** slijepljen, djelomično sačuvan vretenasti unguentarij, nedostaje dio cilindričnog vrata i obod, ovdje kat. br. 29.2.

**Dimenzije:** vis. 16 cm, pr. trbuha 6 cm, pr. dna 2,4 cm

**Materijal:** keramika / **faktura:** fino pročišćena glina boje Munsell 2.5Y 8/2 (pale brown), bez vidljivih primjesa.

**Analogije:** ovdje kat. br. 29.2 (vidi druge analogije)

**Provenijencija:** Isa?

**Datacija:** 3. st. pr. Kr.



32.7 Unguentarij, inv. br. AMS 67037, GH zbirka (terenska inv. oznaka VM '81. 32/4)

**Opis:** sačuvan je donji dio vretenastog unguentarija, nedostaju vrat i obod. Ovalno tijelo naglašeno u ramenima spušta se prema izduženoj nozi koja završava stožastom stopom, dno je ravno. Na ramenima i tijelu vidljiv ukras koncentrične kružnice oslikane crvenom bojom.

**Dimenzije:** vis. 15,5 cm, pr. trbuha 6,4 cm, pr. dna 2,6 cm

**Materijal:** keramika / **faktura:** fino pročišćena glina boje Munsell 5YR 6/6 (reddish yellow), bez vidljivih primjesa.

**Analogije:** ovdje kat. br. 36.10 (vidi druge analogije).

**Provenijencija:** Isa?

**Datacija:** 3. st. pr. Kr.





32.8 Svadbeni lebet s poklopcem, inv. br. AMS 67124, 67121, GH zbirka (terenska inv. oznaka VM '81. 32/5; (poklopac) 32/3)

**Opis:** gotovo cjelovito sačuvan svadbeni lebet s poklopcem, manja oštećenja na ručki i tijelu. Široko ovalno tijelo sužava se prema kratkoj nozi koja završava profiliranom stožastom stopom. Dno je ravno, stopa i pojas iznad nisu premazani. Dvije trakaste ručke ovalnog presjeka postavljene su na ramenu te nadvisuju okomiti obod. Na vrhu ručki nalazi se šiljak. Poklopac stožastog oblika nasjeda na vanjski rub oboda, sa središnjom profiliranom ručkom.

**Ukras:** (poklopac) je većinom otpao, kao i premaz, u negativu su vidljive vodoravne koncentrične linije i motivi vrhova strelice; (lebet) šiljci na vrhovima ručki premazani bijelom bojom. S obje strane, odmah ispod oboda na vratu je oslikani ukras bijelom i žutom bojom - vodoravne koncentrične linije tvore pojas u kojem su u metopama motivi rozeta i palmeta. Duboke kanelure podijeljene su u dva pojasa; u gornjem pojasu kanelura je metopa unutar koje je ptica (golubica) izvedena bijelom i žutom bojom.

**Dimenzije:** vis. (s poklopcem) 19,1 cm, vis. 15,5 cm, pr. oboda 6,8 cm, pr. trbuha 10,7 cm, pr. dna 4,8 cm; (poklopac) vis. 6,1 cm, pr. 7,8 cm, pr. ručke 3,3 cm

**Materijal:** keramika / **faktura:** fino pročišćena glina boje Munsell 7.5YR 7/4 (pink), bez vidljivih primjesa / **premaz:** relativno dobro sačuvan, mjestimično otpao i izbljedio boje Munsell 10YR 2/1 (black)

**Analogije:** (RPR, enohoje) ovdje kat. br. 3.4 (vidi druge analogije), (RPR olpa) ovdje kat. br. 3.8; (lebeti Vis) Čargo 2021h, str. 182, kat. br. 26; Miše 2013, str. 111, sl. 7; Miše 2015, str. 29 (greškom se navodi da je lebet Fb-1445 iz GH zbirke AMS iz Lumbarde); Ugarković 2019, I/1, str. 80, sl. 98; (ukras) Ugarković 2019, I/2, str. 114-115, kat. br. 180.8-180.9, GN 36-37.

**Provenijencija:** Canosa

**Atribucija:** *Gnathia* keramika, RPR

**Datacija:** 3. st. pr. Kr.



32.9 Stannoidna piksida, inv. br. AMS 67038, GH zbirka (terenska inv. oznaka VM '81. 32/2)

**Opis:** slijepljena, gotovo cjelovito sačuvana stannoidna piksida, oštećenja na obodu i nedostaje jedna ručka u obliku grčkog slova omega, izduljenog presjeka. Oblik kao ovdje kat. br. 31.10. Premaz je u potpunosti otpao.

**Dimenzije:** vis. 7,5 cm, pr. oboda 6,2 cm, pr. trbuha 8,8 cm, pr. dna 4,5 cm

**Materijal:** keramika / **faktura:** fino pročišćena glina boje Munsell 7.5YR 7/4 (pink), bez vidljivih primjesa, premaz je otpao.

**Analogije:** ovdje kat. br. 31.10 (vidi druge analogije)

**Provenijencija:** Isa?

**Datacija:** druga polovica 3. st. pr. Kr.



32.10 Poklopac, inv. br. AMS 67034, GH zbirka (terenska inv. oznaka VM '81. 32/7)

**Opis:** cjelovito sačuvan diskoidalni poklopac, oštećenja na obodu, tijelo se blago izdiže prema središnjoj kuglastoj ručki.

**Dimenzije:** vis. 2,2 cm, pr. 5,7 cm, pr. ručke 1,7 cm

**Materijal:** keramika / **faktura:** fino pročišćena glina boje Munsell 7.5YR 7/4 (pink), bez vidljivih primjesa / **premaz:** mjestimično izbljedio i otpao boje Munsell 7.5YR 3/1 (very dark gray).

**Analogije:** (oblik) ovdje kat. br. 30.25, 30.26.

**Provenijencija:**

**Atribucija:**

**Datacija:** 3. st. pr. Kr.



32.11 Poklopac, inv. br. AMS 67128, GH zbirka

**Opis:** ovdje kao kat. br. 3.30.

**Dimenzije:** vis. 2,3 cm, pr. 5,6 cm, pr. ručke 2 cm

**Materijal:** keramika / **faktura:** fino pročišćena glina boje Munsell 7.5YR 7/4 (pink), bez vidljivih primjesa, premaz je u potpunosti otpao.

**Analogije:** ovdje kat. br. 6.15 (vidi druge analogije).

**Provenijencija:** Isa

**Datacija:** 3. st. pr. Kr.



32.12 Grčki novac, inv. br. AMS 17145, Numizmatička zbirka

**Opis:** jako istrošen i probušen, neodređen.

**Dimenzije:** pr. 20 mm, tež. 4,9 g.

**Materijal:** bronca

**Datacija:** 3. st. pr. Kr.



32.13 Grčki novac, inv. br. AMS 17144, Numizmatička zbirka

**Opis:** jako istrošen, neodređen.

**Dimenzije:** pr. 20 mm, tež. 4,4 g

**Materijal:** bronca

**Datacija:** 3. st. pr. Kr.



32.14 Iгла, inv. br. AMS 67129, GH zbirka

**Opis:** sačuvan je ulomak igle okruglog presjeka, bez istaknute glavice, suženog završetka.

**Dimenzije:** dulj. 4,5 cm

**Materijal:** bronca

**Analogije:** ovdje kat. br. 29.17 (vidi druge analogije); Ugarković 2019, I/2, str. 214, kat. br. 9319, IG 6.

**Provenijencija:** nepoznata.

**Datacija:** prema kontekstu 3. st. pr. Kr.



32.15 Ulomci bronce, inv. br. AMS 67130, 67131, GH zbirka

**Opis:** nekoliko ulomaka bronce (dijelovi alke?) kružnog presjeka.

**Dimenzije:** (najveći ulomak) dulj. 2,4 cm

**Materijal:** bronca

**Provenijencija:** nepoznata

**Analogije:** ovdje kat. br. 40.23.

**Datacija:** 3. st. pr. Kr.



**GROBNICA 33/1981.**

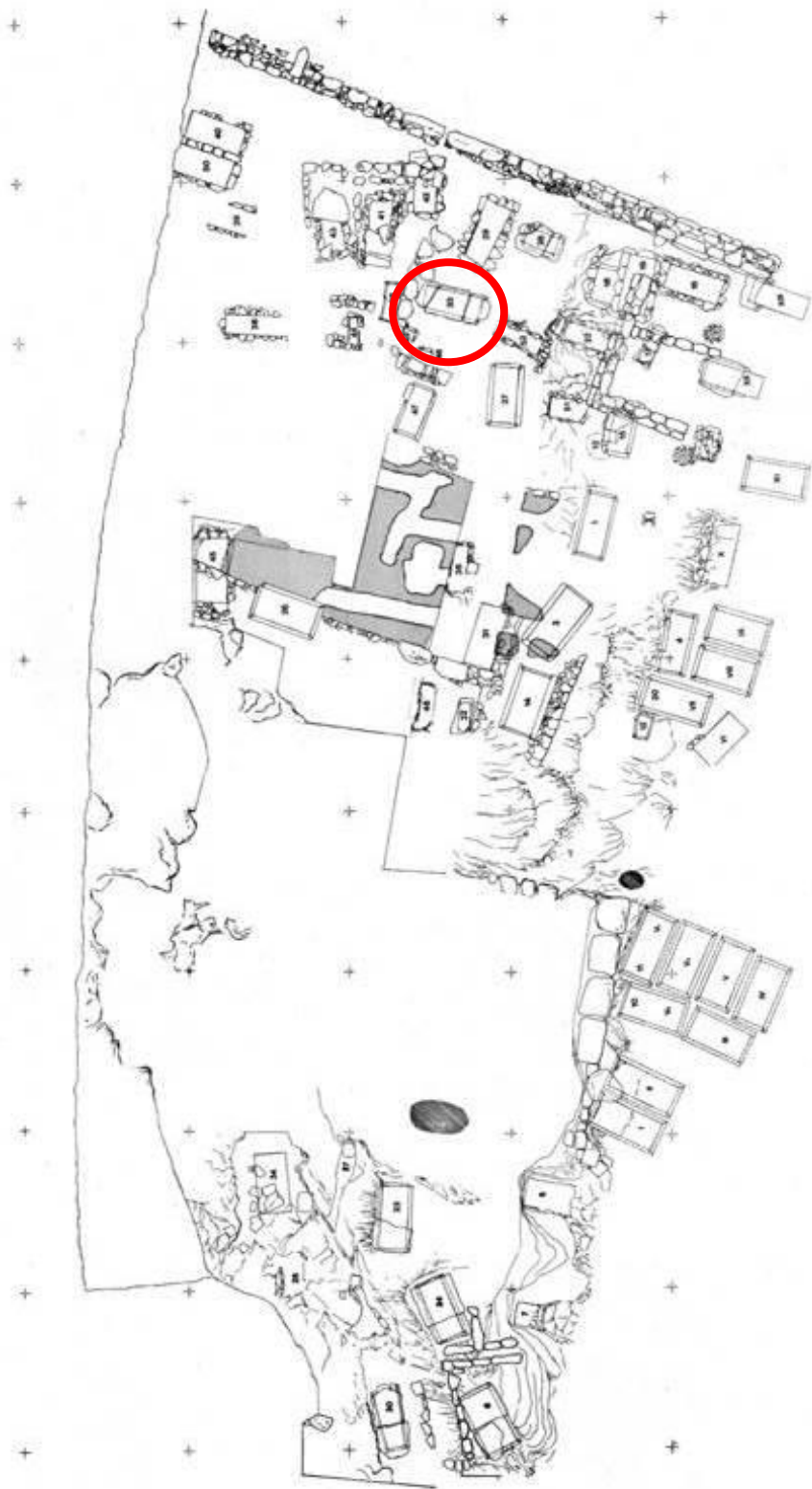

**Sl. 216** Položaj grobnice 33 na planu nekropole (prema Kirigin 1985.)

### GROBNICA 33

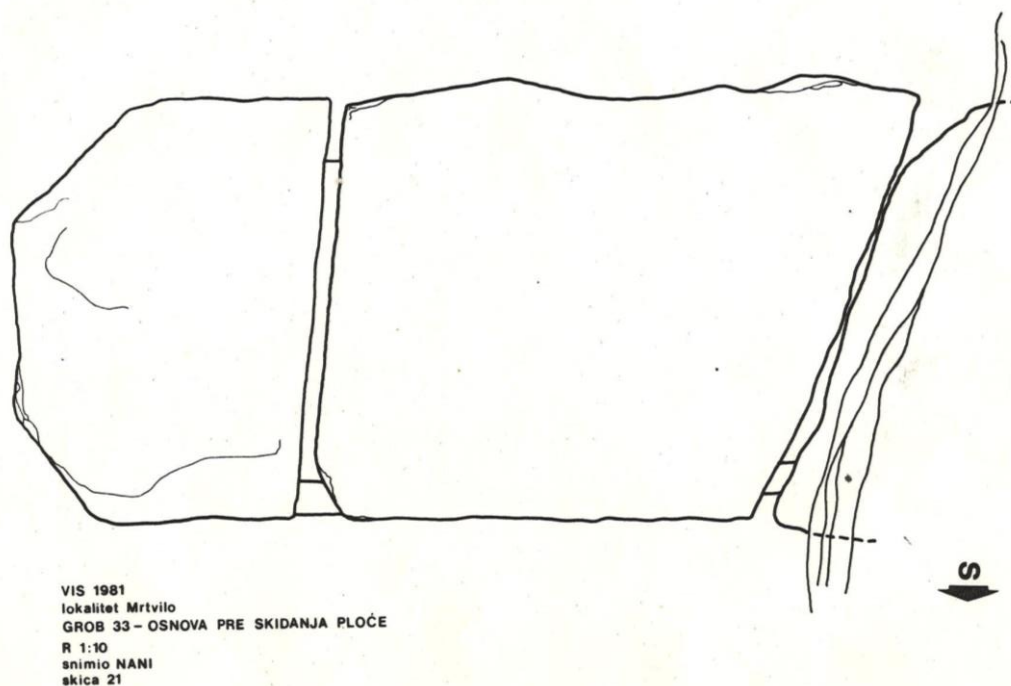

Sl. 217 Crtež grobnice 33 s pločama pokrovnicama (autor: S. Stanković Nani 1981.)

### GROBNICA 33

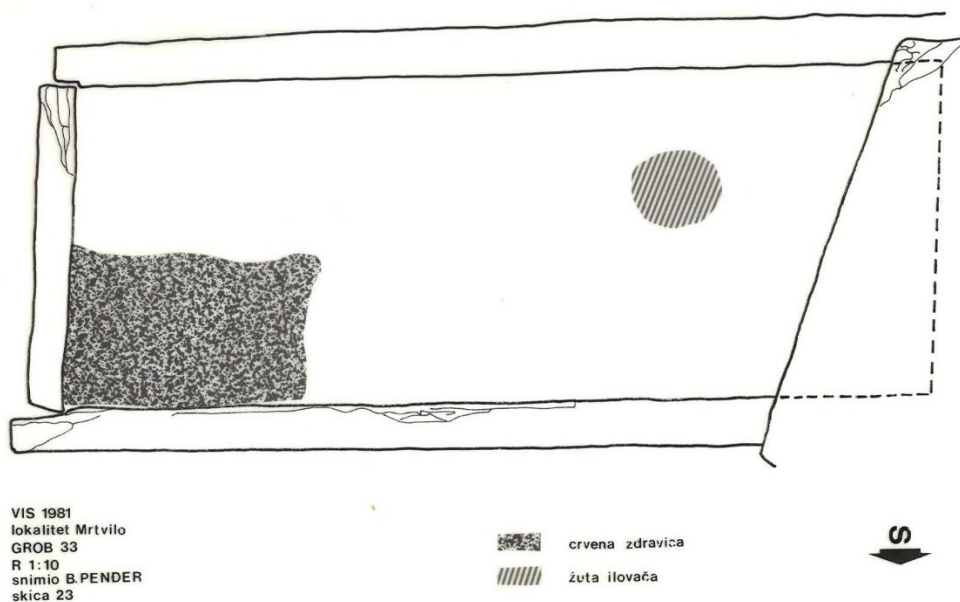

Sl. 218 Crtež grobnice 33 nakon dizanja ploče pokrovnice (autor: B. Pender 1981.)



Sl. 219 Fotografija ploča pokrovnica grobnice 33, prije čišćenja (foto: arhiv AMS 1981., negativ 563\_314R)



Sl. 220 Otvorena grobnica 33 (foto: arhiv AMS 1981., negativ 565\_316R)



Sl. 221 Očišćena grobnica 33 (foto: arhiv AMS 1981., negativ 566\_317R)

|   |
|---|
| <b>Datum otkrića:</b> od 10.-30. listopada 1981.  |
| <b>Položaj:</b> zapadna strana igrališta, kvadrant 5B XXXIII  |
| <b>Usmjerenje:</b> I-Z  |
| <b>Tip grobne arhitekture:</b> Čargo Ia; Ugarković Ia<br><b>Opis grobnice:</b> grobnica pravokutnog oblika koju čine četiri okomito postavljene kamene ploče, na duljim stranicama su utori za uglavljivanje kraćih stranica. Sačuvane su dvije ploče pokrovnice, kosti su grupirane po sredini. Grobnica leži na živcu.                    |
| <b>Dimenzije:</b> prema crtežu – vanjska dulj. 1,95 m, šir. 0,9 m, (unutarnja) dulj. 1,8 m, šir. 0,7 m  |
| <b>Stanje očuvanosti grobnica:</b> opljačkana   |
| <b>Način ukopa:</b> inhumacija skeletnih ostataka   |
| <b>Broj, spol i dob pokojnika:</b> 4 odrasle osobe, prema Ž. Mikiću, iz grupe jako fragmentiranih kostiju, izdvojeno je 7 <i>caput femoris</i> , što ukazuje na najmanje 4 odrasle osobe koje su bile ukopane u grobnici.   |
| <b>Položaj skeleta / lubanje:</b> nepoznati, kosti su bile grupirane po sredini   |
| <b>Broj dokumentiranih predmeta:</b> 1 - ulomak strigila (vidi Komentar)<br><b>Broj obrađenih predmeta:</b> 0   |
| <b>Komentar:</b> U Izvještaju iz '82. Kirigin navodi da uz keramičke ulomke i ulomak strigila, pronađen jedan austrijski novac, te da je očito grobnica opljačkana između dva svjetska rata. U depou GH zbirke nije pronađen nijedan predmet vezan uz ovu grobnicu. Grobnica je zatrpana, te je ostavljena za konzervaciju sljedeće godine. |
| <b>Datacija grobne cjeline:</b> kraj 4. – početak 3. st. pr. Kr.  |

#### NALAZI IZNAD G-33/1981.

33.1 Ulomci lekane s poklopcem, inv. br. AMS 67863, GH zbirka

**Opis:** sačuvani su ulomci donjeg dijela i poklopca lekane. Od donjeg dijela je sačuvan cjeloviti ulomak prstenastog dna, te nekoliko ulomaka profiliranog oboda s trakastim



ručkama. Sačuvan je ulomak poklopca sa širokom profiliranom cilindričnom ručkom koja se izdiže na vrhu.

**Ukras:** u potpunosti otpao, vidljivi oslikani tragovi ukrasa u negativu na ručki poklopca, na tijelu poklopca vidljiv je motiv palmete i svastike. Na donjem dijelu lekane, uz obod, u negativu su vidljivi oslikani vegetabilni ukrasi (motiv lista masline).

**Dimenzije:** (ulomak poklopca) vis. 6,4, šir. 13,2 cm, pr. ručke 6,8 cm; (1. ulomak ručke) dulj. 6,8 cm, šir. 5,7 cm, šir. ručke 2,3 cm; (2. ulomak ručke) dulj. 5,9 cm, šir. 4,2 cm, šir. ručke 2,3 cm; (recipijent) vis. 4,5 cm, pr. dna 8,6 cm

**Materijal:** keramika / **faktura:** fino pročišćena glina boje Munsell 10YR 8/4 (very pale brown), bez vidljivih primjesa.

**Analogije:** ovdje kat. br. 1.19, 3.24 (vidi druge analogije), (ukras) Montanaro 2007, str. 264, kat. br. 21.9; 267, sl. 107-108.

**Provenijencija:** južnoitalske radionice (Apulija)

**Atribucija:** kasnoapulska crvenofiguralna keramika

**Datacija:** kraj 4. st. pr. Kr. – početak 3. st. pr. Kr.



**GROBNICA 34/1982.**

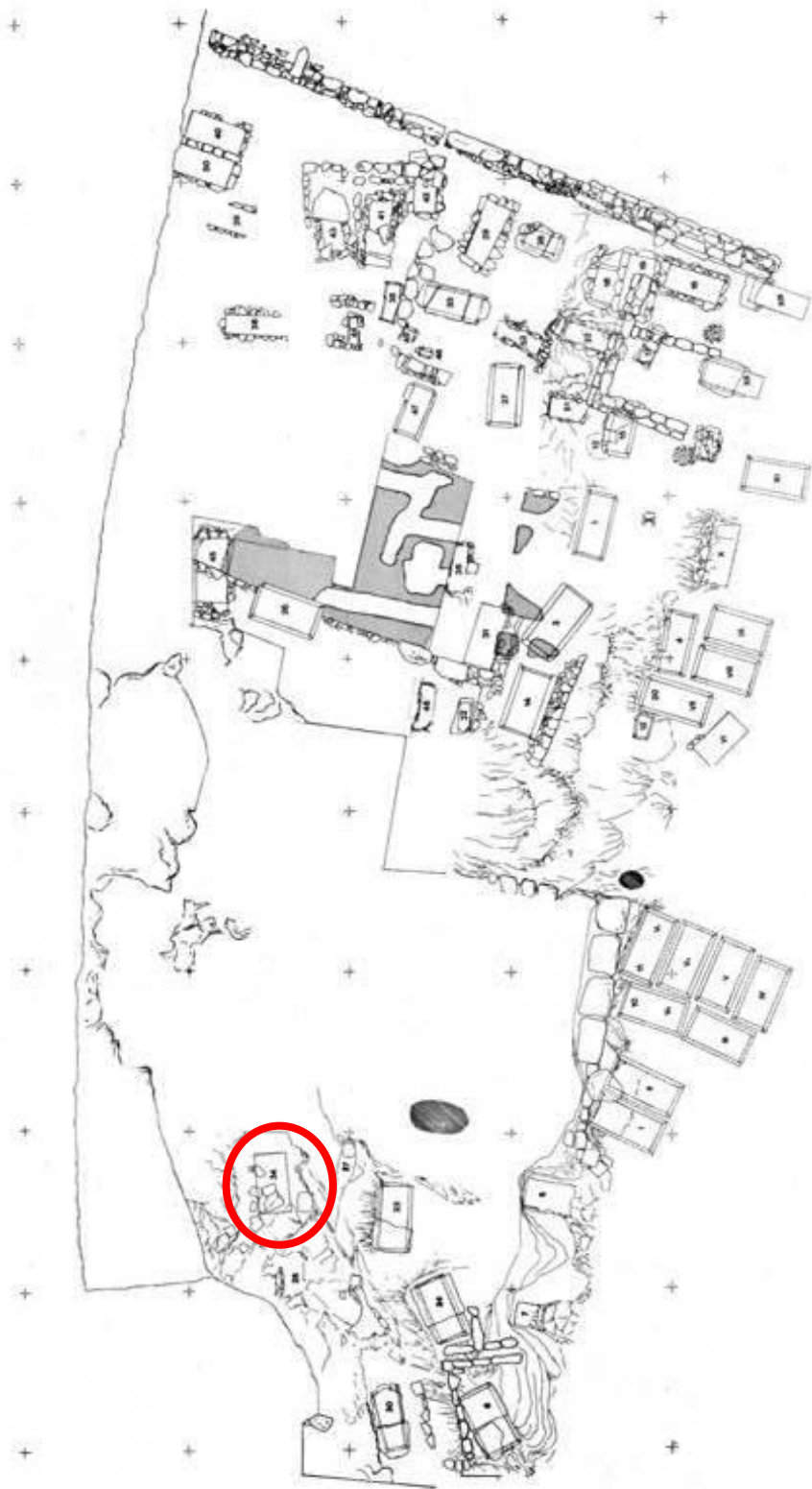

**Sl. 222** Položaj grobnice 34 na planu nekropole (prema Kirigin 1985.)

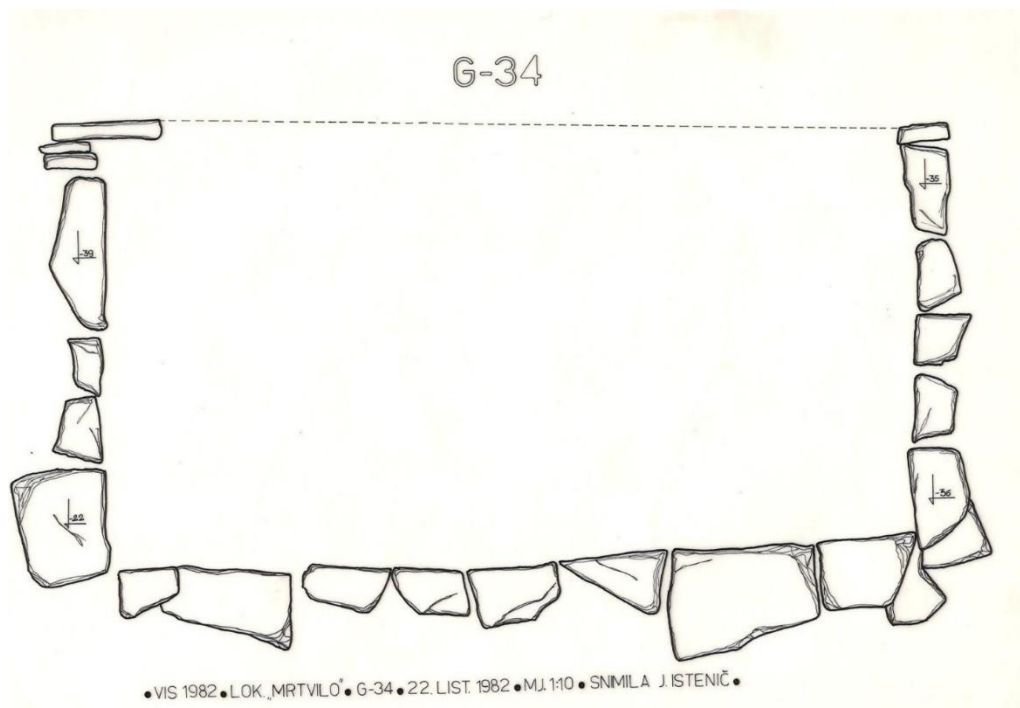

Sl. 223 Crtež grobnice 34 (autor: J. Istenič, 1982.)

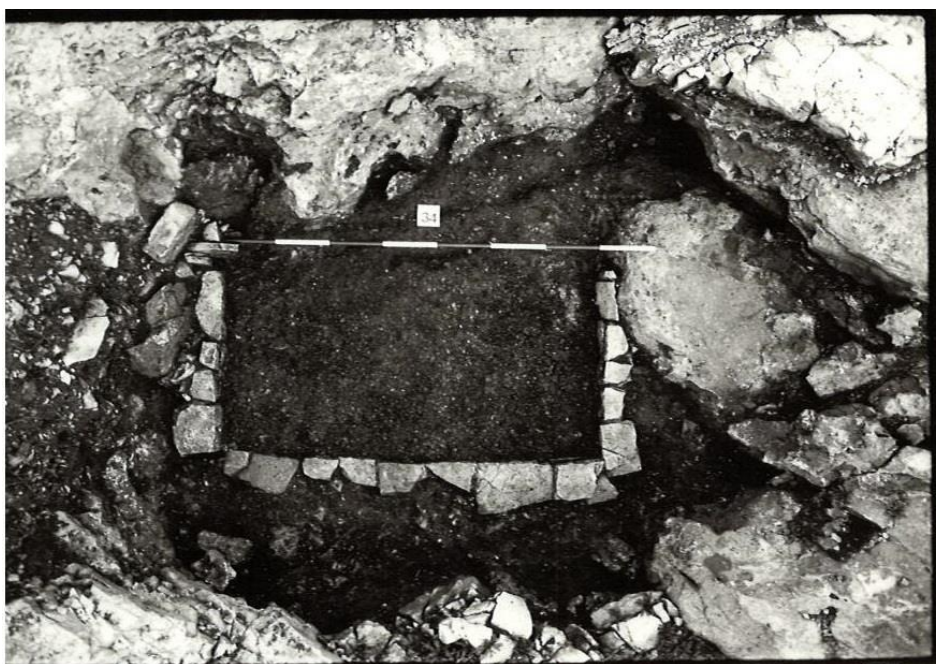

Sl. 224 Tlocrt grobnice 34 (foto: arhiv AMS 1982., negativ 670\_346L)

**Datum otkrića:** 18. listopada 1982.

**Položaj:** zapadna strana igrališta, kvadrant 2'A XV

**Usmjerenje:** S-J

**Tip grobne arhitekture:** Čargo IIa; Ugarković IIa

|   |
|---|
| <b>Opis grobnice:</b> ostaci zidane grobnice nalaze se na dnu veće ovalne jame koja je isklesana u živcu; grobnica je sastavljena od kamenih blokova sačuvanih u dva reda, sačuvane su sjeverna, južna i zapadna stranice grobnice, istočna je potpuno uništena. Na dnu je sitno žalo, a na njemu sloj smeđe zemlje s tragovima gareži.   |
| <b>Dimenzije:</b> (unutrašnjost) dulj. 180 cm, šir. 95 cm   |
| <b>Stanje očuvanosti grobnica:</b> djelomično uništena, opljačkana  |
| <b>Način ukopa:</b> inhumacija skeletnih ostataka   |
| <b>Broj, spol i dob pokojnika:</b> nepoznati  |
| <b>Položaj skeleta / lubanje:</b> nepoznato   |
| <b>Broj dokumentiranih predmeta:</b> ulomci keramike, željezni čavao, brončani novac, ulomci strigila.  |
| <b>Broj obrađenih predmeta:</b> 17  |
| <b>Komentar:</b> U Izvješću Kirigin navodi da je površ ostataka grobnice bila veća hrpa neobrađenog kamenja i paljevine sa recentnim nalazima. Između grobnice i živca je sloj smeđe zemlje pomiješane s većim kamenjem koji leži na sterilnoj, crvenoj zdravici. U SZ uglu su pronađeni ulomci ljudskih i životinjskih kostiju, keramički i metalni nalazi. Poklopac stamnosa pronađen je u SZ uglu, vretenasti unguentarij po sredini, glava željeznog čavla, glava brončanog čavla, ulomci strigila i dva ulomka helenističke reljefne keramike. |
| <b>Datacija grobne cjeline:</b> 3. – 2. st. pr. Kr.   |

#### KATALOG NALAZA IZ G-34/1982.

34.1 Ulomak enohoje ili stolne amfore, inv. br. AMS 67391, GH zbirka

**Opis:** ulomak donjeg dijela enohoje ili stolne amfore, sačuvan je dio tijela s premazom, noga i stožasta stopa, dno je oštećeno.

**Dimenzije:** vis. 5,5 cm, šir. 8,8 cm, šir. dna 4,4 cm

**Materijal:** keramika / **faktura:** fino pročišćena glina boje Munsell 7.5YR 7/4 (pink), bez vidljivih primjesa / **premaz:** boje Munsell 2.5YR 5/6 (red).

**Literatura:** ovdje kat. br. 1.10, 5.7, 6.2, 50.4 8 (vidi druge analogije).

**Provenijencija:** Isa

**Datacija:** zadnja trećina 2. – 1. st. pr. Kr.



34.2 Ulomak ručke stolne amfore, inv. br. AMS 67401, GH zbirka

**Opis:** ulomak premazanog vrha trakaste ručke stolne amfore, sa središnjim istaknutim rebrom i cjelovito sačuvanim kalemom.

**Dimenzije:** dulj. 3,75 cm, šir. 3,05 cm

**Materijal:** keramika / **faktura:** fino pročišćena glina boje Munsell 7.5YR 8/4 (pink), bez vidljivih primjesa / **premaz:** otpao i izbljedio boje Munsell 7.5YR 3/1 (very dark gray).

**Literatura:** ovdje kat. br. 1.4, 14.7, 40.2 (vidi druge analogije).

**Provenijencija:** Isa

**Datacija:** zadnja trećina 2. – 1. st. pr. Kr.



34.3 Skif, inv. br. AMS 67654, GH zbirka

**Opis:** djelomično sačuvan skif, rekonstruiran, slijepljen, poluloptastog tijela blagog S-profila. Kraća noga završava s profiliranom stožastom stopom. Stopa i pojas iznad nisu premazani, dno je udubljeno. Ručke su vodoravno postavljene, potkovičaste, polukružnog presjeka.

**Ukras:** otpao, smješten odmah ispod oboda, izveden je kombinacijom bijelih i crvenih vodoravnih linija, uz motiv „nazubljene pile“ bijelom bojom. Ispod ukrasa i ručki slijedi pojas pravilnih okomitih kanelura, razdvojen s dvije vodoravne kanelure od ukrasa na vratu i noge.

**Dimenzije:** vis. 8,1 cm, pr. oboda 6,9 cm, pr. trbuha 6,8 cm, pr. dna 4,2 cm

**Materijal:** keramika / **faktura:** fino pročišćena glina boje Munsell 7.5YR 7/4 (pink) / **premaz:** većinom izbljedio boje Munsell 7.5YR 3/2 (very dark gray) do Munsell 2.5YR 4/4 (reddish brown).

**Literatura:** ovdje 1.16 (vidi druge analogije). 34.5.

**Provenijencija:** Canosa

**Atribucija:** *Gnathia* keramika, KKG.

**Datacija:** 3. st. pr. Kr.



34.4 Skif, inv. br. AMS 67643, GH zbirka

**Opis:** sačuvan je gotovo cjeloviti skif, slijepljen, fragmentiran. Istaknuto, vrećasto zaobljeno tijelo S-profila, naglašeno u donjoj polovici. Obod blago izvučen prema vani, ispod kojeg su trakaste ručke polukružnog presjeka. Dvije urezane brazde ispod ručki, pet urezanih brazdi na trбуhu. Kratka noga s profiliranom stopom udubljenog dna. Čitava posuda je premazana. Oko ručki vidljivi tragovi otiska prstiju lončara.

**Dimenzije:** vis. 8,6 cm, pr. oboda 5,4 cm, pr. trбуha 5,7 cm, pr. dna 3,7 cm

**Materijal:** keramika / **faktura:** fino pročišćena glina boje Munsell 2.5Yr 6/1 (gray), bez vidljivih primjesa / **premaz:** većinom otpao i izbljedio boje Munsell GLEY 1 3/N (very dark gray)

**Literatura:** ovdje kat. br. 5.12 (vidi druge analogije).

**Provenijencija:** Isa

**Datacija:** zadnja trećina 2. – 1. st. pr. Kr.



34.5 Ulomci skifa, inv. br. AMS 67727, GH zbirka

**Opis:** sačuvano je 6 ulomaka skifa koji se ne spajaju, ulomak okomitog oboda, ispod oboda vidljivi tragovi ukrasa u negativu bijelom bojom, okomite, pravilne guste kanelure se nalaze u pojasu odvojenom jednom vodoravnom kanelurom od ukrasa na vratu, te dvije kanelure od noge. Sačuvan je ulomak potkovičaste ručke, te ulomak dijela prijelaza tijela u stopu na kojoj su vidljivi tragovi bojanja.

**Dimenzije:** (obod) dulj. 3,5 cm, šir. 3 cm, (ručka) dulj. 3 cm, deblj. 0,8 cm, (stopa) dulj. 3,3 cm, šir. 3,7 cm

**Materijal:** keramika / **faktura:** fino pročišćena glina boje Munsell 7.5YR 7/4 (pink), bez vidljivih primjesa / **premaz:** sjajan, boje Munsell GLEY 1 2.5/N (black).

**Literatura:** ovdje kat. br. 1.16 (vidi druge analogije), 34.3.

**Provenijencija:** Canosa?

**Atribucija:** *Gnathia* keramika, KKG?

**Datacija:** 3. st. pr. Kr.



34.6 Zdjelica, inv. br. AMS 67649, GH zbirka

**Opis:** gotovo cjelovito sačuvana zdjelica, nedostaje dio tijela s obodom. Oštećenja na obodu čiji je rub vanjske strane izvučen prema dolje, poluloptasto tijelo, prstenasta stopa, dno je udubljeno.

**Dimenzije:** vis. 1,7 cm, pr. oboda 7,7 cm, pr. dna 3,1 cm

**Materijal:** keramika / **faktura:** fino pročišćena glina boje Munsell 10YR 8/2 (very pale brown), bez vidljivih primjesa / **premaz:** izbljedio, otpao, vidljiv samo u tragovima boje Munsell 7.5YR 5/4 (brown).

**Literatura:** ovdje kat. br. 18.7 (vidi druge analogije).

**Provenijencija:** Isa

**Datacija:** zadnja trećina 2. st. – 1. st. pr. Kr.

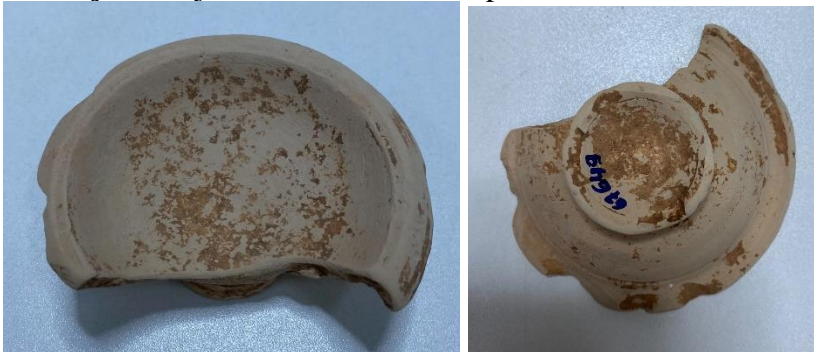

34.7 Unguentarij, inv. br. AMS 67656, GH zbirka

**Opis:** sačuvana dva veća ulomka vretenastog unguentarija, slijepljena od više ulomaka; nije cjelovito sačuvan. Obod trokutastog presjeka, nešto izduženiji vrat. Tijelo naglašeno u ramenu sužava se prema stopi, bez noge, oštiri prijelaz prema stožastoj stopi, dno je ravno. Premazan je obod i dvije trećine posude.

**Dimenzije:** (1. ulomak) vis. 9,7 cm, pr. oboda 2,8 cm; (2. ulomak) vis. 11,7 cm, pr. dna 2,8 cm

**Materijal:** keramika / **faktura:** fino pročišćena glina boje Munsell 7.5Yr 7/4 (pink), bez vidljivih primjesa / **premaz:** mjestimično otpao, sjajan boje Munsell GLEY 1 2.5/N (black)

**Literatura:** ovdje kat. br. 14.14 (vidi druge analogije).

**Provenijencija:** Apulija / Isa?

**Datacija:** zadnje dvije trećine 3. st. pr. Kr.



34.8 Ulomci unguentarija, inv. br. AMS 67694, 67691, 67683 GH zbirka

**Opis:** sačuvana su tri ulomka unguentarija: ulomak gornjeg dijela sa trokutastim obojanim obodom i cilindričnim vratom na kojem je vidljiva oslikana tanja i deblja linija, ulomak vretenastog tijela te ulomak donjeg dijela unguentarija sa gotovo cjelovito sačuvanom kratkom nogom i oštećenom stožastom stopom.

**Dimenzije:** (obod) vis. 5,5 cm, pr. 2,75 cm, (ulomak trbuha) dulj. 3,7 cm, šir. 5,3 cm, (ulomak dna) vis. 4,7 cm, šir. 4,35 cm, pr. dna 2,3 cm

**Materijal:** keramika / **faktura:** fino pročišćena glina boje Munsell 7.5YR 7/4 (pink), bez vidljivih primjesa / **premaz:** mjestimično otpao boje Munsell 7.5YR 2.5/1 (black)

**Datacija:** 3. – 2. st. pr. Kr.



34.9 Ulomak unguentarija, inv. br. AMS 67681 GH zbirka

**Opis:** sačuvan je ulomak dna vretenastog unguentarija, tijelo oštro prelazi prema stožastoj stopi, dno je ravno. Na ulomku tijela vidljiv je ostatak tamnog premaza.

**Dimenzije:** vis. 6,2 cm, šir. 4,2 cm, pr. dna 2,6 cm



**Materijal:** keramika / **faktura:** fino pročišćena glina boje Munsell 7.5YR 8/3 (pink), bez vidljivih primjesa / **premaz:** boje Munsell 7.5YR 2.5/1 (black)

**Literatura:** ovdje kat. br. 34.7 (vidi druge analogije).

**Provenijencija:** Apulija / Isa?

**Datacija:** 3. st. pr. Kr.



34.10 Ulomci unguentarija, inv. br. AMS 67689, 67685 GH zbirka

**Opis:** sačuvana su dva ulomka tijela vretenastog unguentarija koji se ne spajaju.

**Dimenzije:** (ulomak trbuha) vis. 2,9 cm, pr. 3,9 cm, (ulomak trbuha) vis. 5,3 cm, šir. 3,9 cm, pr. stope 1,3 cm

**Materijal:** keramika / **faktura:** fino pročišćena glina boje Munsell 10YR 8/3 (very pale brown), bez vidljivih primjesa / **premaz:** otpao i vidljiv samo u tragovima boje Munsell 5YR 4/3 (reddish brown)

**Datacija:** 3. – 2. st. pr. Kr.



34.11 Ulomak tanjura, inv. br. AMS 67394, GH zbirka

**Opis:** ulomak dna tanjura, sačuvan je dio tijela s jednostavnim *rouletting* ukrasom u središnjem dijelu, prstenasta stopa, dno je udubljeno. Nedostaju veći dio tijela i obod posude.

**Dimenzije:** vis. 1,4 cm, šir. 9,8 cm, pr. dna 7,4 cm

**Materijal:** keramika / **faktura:** fino pročišćena glina boje Munsell GLEY 1 7/N (light gray), bez vidljivih primjesa / **premaz:** otpao i izbledio boje Munsell GLEY 1 4/N (dark gray).

**Literatura:** ovdje kat. br. 6.36 (vidi druge analogije).

**Provenijencija:** južna Italija / srednja Dalmacija (Isa?)

**Datacija:** kasno 2. – 1. st. pr. Kr.



34.12 Poklopac, inv. br. AMS 67651, GH zbirka

**Opis:** ulomci poklopca koničnog oblika sa središnjom ručkom, oslikan je jednostavnim koncentričnim kružnicama tamnosmeđe boje.

**Dimenzije:** vis. 3,6 cm, pr. 7 cm, pr. ručke 2 cm

**Materijal:** keramika / **faktura:** fino pročišćena glina boje Munsell 7.5YR 8/4 (pink), bez vidljivih primjesa, bez premaza.

**Literatura:** ovdje kat. br. 3.27; Ugarković 2019, I/2, str. 119, kat. br. 180.19, OS 14.

**Provenijencija:** Apulija (Canosa?)

**Atribucija:** 3. st. pr. Kr.



34.13 Nož, inv. br. AMS 67646, GH zbirka

**Opis:** sačuvan je nož s proširenim sječivom, zakrivljene profilacije, trnastog rukohvata.

**Dimenzije:** dulj. 10,8 cm, šir. 1,35 cm, deblj. 0,5 cm

**Materijal:** željezo

**Literatura:** Ugarković 2019, I/1, str. 160, sl. 211; Marković 2012, T.10. 2. 7.  
**Datacija:** 3. – 2. st. pr. Kr.



34.14 Udica, inv. br. AMS 67646, GH zbirka

**Opis:** cjelovito sačuvana jednostrana udica s trnom na šiljastom završetku, tijelo okruglog presjeka, glava spljoštena i proširena.

**Dimenzije:** dulj. 3 cm, pr. luka 1,9 cm

**Materijal:** bronca

**Literatura:** Ugarković 2019, I/2, str. 159, sl. 210, str. 170, kat. br. 45.10, U1; Čargo *et al.* 2018, str. 39-40, sl. 17, str. 67-68, kat. br. 52-54; Jeličić Radonić 1995, str. 68, sl. 24, kat. br. 24; Šešelj 2010, str. 333, kat. br. 13; Kliškić 2002, str. 530, T. IV. 7,8; Ivčević 2019, str. 135, kat. br. 8.

**Datacija:** 3. – 2. st. pr. Kr.



34.15 Ulomci strigila, inv. br. AMS 67652, GH zbirka

**Opis:** neočišćeni i nekonzervirani ulomci strigila, sačuvano je 6 fragmenata žlijeba strigila.

**Dimenzije:** dulj. cca. 25 cm, šir. 2 cm.

**Materijal:** željezo

**Datacija:** helenističko razdoblje



34.16 Čavlič, inv. br. AMS 67647, GH zbirka

**Opis:** sačuvan je čavlič s okruglom pločastom glavicom i kratkim trnom ovalnog presjeka.

**Dimenzije:** dulj. 2 cm, pr. glave 0,55 cm

**Materijal:** bronca

**Literatura:** ovdje kat. br. 35.6; Ugarković 2019, I/2, str. 164, kat. br. 38.7-38.11, Č 1-5; (željezo) ovdje kat. br. 50.56-50.59.

**Provenijencija:** nepoznata.

**Datacija:** 3. – 2. st. pr. Kr.



34.17 Ulomci bronce, inv. br. AMS 67130, 67131, GH zbirka

**Opis:** pet neočišćenih brončanih ulomaka, koji bi mogli biti dio istog predmeta.

**Dimenzije:** (najveći ulomak) dulj. 2,4 cm

**Materijal:** bronca

**Datacija:** 3. – 2. st. pr. Kr.



34.18 Školjka, GH zbirka (studijska grupa)

**Opis:** sačuvani su ulomci ljuštura dagnje (*Mytilus galloprovincialis*, Lamarck, 1819).



**GROBNICA 35/1982.**

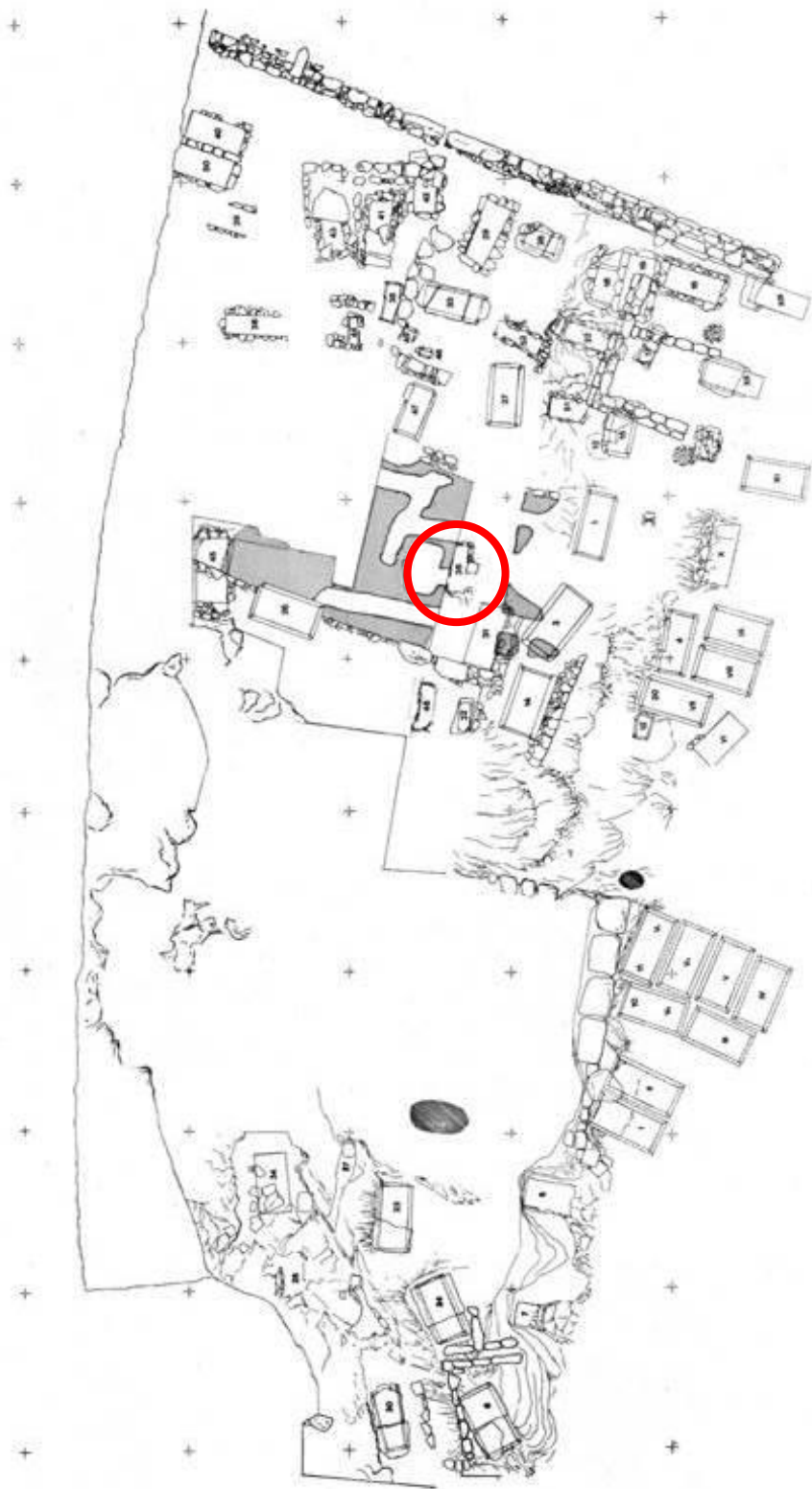

**Sl. 225** Položaj grobnice 35 na planu nekropole (prema Kirigin 1985.)

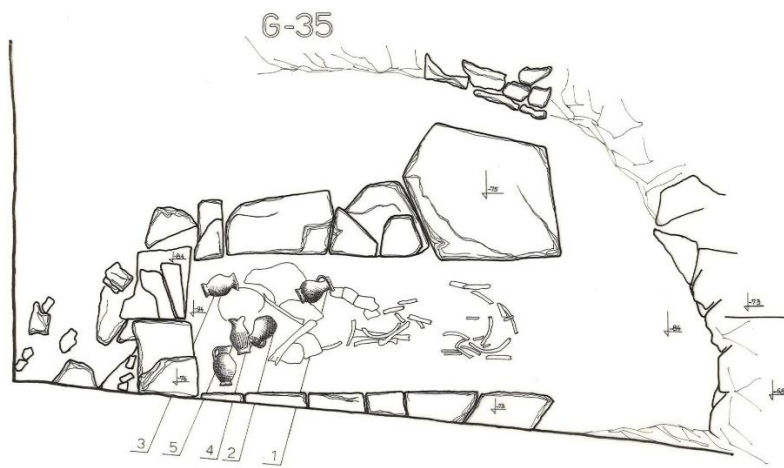

•VIS 1982 • LOK\_MRTVILŔ•G-35 • 22.LISTO.1982 • MJ1'10 • SNIMILA N. RAZMLIĆ •

Sl. 226 Crtež grobnice 35 s označenim nalazima (autorica: N. Razmilić, 1982.)



Sl. 227 Tlocrt grobnice 35 (foto: arhiv AMS 1982., negativ 652\_328L)



Sl. 228 Grobnica 35, čiščenje. (foto: arhiv AMS 1982., negativ 672\_348L)



Sl. 229 Grobnica 35, detalj (foto: arhiv AMS 1982., negativ 678\_354L)



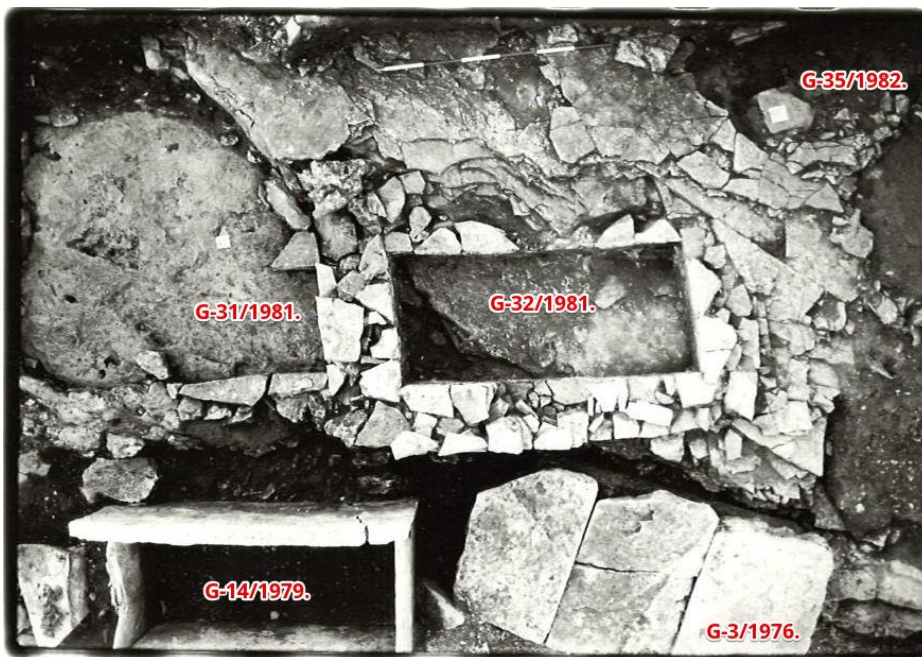

Sl. 230 Situacija tlocrta grobnica 3/1976., 14/1979., 31/1981., 32/1981., 35/1982. (foto: arhiv AMS 1982., negativ 650\_326L)

|  |
|--|
| <b>Datum otkrića:</b> 14. listopada 1982.  |
| <b>Položaj:</b> zapadna strana igrališta, kvadrant 3B XXXI   |
| <b>Usmjerenje:</b> S-J   |
| <b>Tip grobne arhitekture:</b> Ugarković IIb dječji  |
| <b>Opis grobnice:</b> grobnica je pravokutnog oblika, ukopana u živac, a sastavljena od kamenih klesanaca. Nedostaje kompletna južna stranica, a najbolje je sačuvan SZ ugao sa četiri reda kamenih klesanaca. Grobnica leži na živcu koji blago pada od juga prema sjeveru. (vidi Komentar).  |
| <b>Dimenzije:</b> (unutrašnjost) dulj. 105 cm, šir. 40 cm  |
| <b>Stanje očuvanosti grobnica:</b> djelomično uništena   |
| <b>Način ukopa:</b> inhumacija skeletnih ostataka  |
| <b>Broj, spol i dob pokojnika:</b> 1, prema Živku Mikiću, minimalni ostaci dječjeg skeleta, oko 2 god.   |
| <b>Položaj skeleta / lubanje:</b> ostaci lubanje i vilice na jugu  |
| <b>Broj dokumentiranih predmeta:</b> 6 (5 keramičkih nalaza, 1 metalni)  |
| <b>Broj obrađenih predmeta:</b> 7  |
| <b>Komentar:</b> U Izvješću Kirigin navodi da su klesanci (kamene ploče) međusobno povezane glinom. Također navodi kako je gornji dio grobnice vjerojatno uništen kada je teren niveliran za podnicu koja je prekrivala ovu grobnicu (slično kao i s grobnicom 31/1981.). U grobnici nema tragova žbuke. Osnovica groba bila je prekrivena tankim slojem crnice na koju je položen kostur s prilozima. Zbog prirodnog pada, kostur je potpuno ispremiješan, pa su ostaci lubanje, mandibule i rebara pronađene pomiješane s kostima nogu. Kostur nije u potpunosti sačuvan. Grobnica je zatrpana da bi se naknadno izvršili konzervatorski radovi. |
| <b>Datacija grobne cjeline:</b> 3. st. pr. Kr.   |

## KATALOG NALAZA IZ G-35/1982.

35.1 Olpa, inv. br. AMS 67788, GH zbirka (terenska inv. oznaka V-M'82. 35/4)

**Opis:** cjelovito sačuvana olpa, slijepljena, manja oštećenja na obodu i tijelu. Ovoidno tijelo sužava se prema kratkom vratu, obod je izvijen prema van. Trakasta ručka izduljenog presjeka spaja rame i tijelo posude. Pravilne kanelure su na trбуhu. Prstenasta stopa, dno je ravno.

**Ukras:** potpuno otpao, vidljivi tragovi paralelnih linija i nazubljene pile u negativu.

**Dimenzije:** vis. 10,4 cm, pr. oboda 5,5 cm, pr. trбуha 7 cm, pr. dna 4,3 cm

**Materijal:** keramika / **faktura:** fino pročišćena glina boje Munsell 7.5YR 7/4 (pink), bez vidljivih primjesa / **premaz:** sjajan, dobro očuvan boje Munsell GLEY 1 2.5/N (black)

**Analogije:** ovdje kat. br. 30.4 (vidi druge analogije).

**Provenijencija:** Apulija (Daunija?)

**Atribucija:** kasna *Gnathia* keramika

**Datacija:** početak 3. st. pr. Kr.



35.2 Vreč s ručkom, inv. br. AMS 67790, GH zbirka (terenska inv. oznaka V-M'82. 35/3)

**Opis:** cjelovito sačuvan vreč s jednom ručkom, zaobljenog tijela naglašenog po sredini trбуha. Vrat se širi prema jednostavnom, blago oštećenom obodu, izvučenom prema van. Trakasta ručka, ovalnog presjeka, u razini oboda spušta se na rame posude. Stožasta stopa, pomalo nespretno izvedena, dno je ravno. Čitava posuda je bila premazana.

**Dimenzije:** vis. 9,7 cm, pr. oboda 4 cm, pr. trбуha 6,2 cm, pr. dna 3,3 cm

**Materijal:** keramika / **faktura:** fino pročišćena glina boje Munsell 7.5YR 7/4 (pink), bez vidljivih primjesa / **premaz:** otpao, izbljedio od boje Munsell 5YR 2.5/1 (black) do boje Munsell 2.5YR 5/8 (red).

**Analogije:** ovdje kat. br. 12.1 (vidi druge analogije),

**Provenijencija:** Isa?

**Datacija:** 3. st. pr. Kr.



35.3 Vrč s ručkom, inv. br. AMS 67792, GH zbirka (terenska inv. oznaka V-M'82. 35/2)

**Opis:** cjelovito sačuvan vrč s jednom ručkom, obod blago oštećen, oblikom ovdje kao kat. br. 35.2, prstenasta stopa, dno je ravno.

**Dimenzije:** vis. 9,8 cm, pr. oboda 4,3 cm, pr. trbuha 7 cm, pr. dna 3,1 cm

**Materijal:** keramika / **faktura:** fino pročišćena glina boje Munsell 7.5YR 7/4 (pink), bez vidljivih primjesa / **premaz:** većinom izbljedio i otpao boje Munsell 3/2 (very dark grayish brown).

**Analogije:** ovdje kao kat. br. 35.2.

**Provenijencija:** Isa?

**Datacija:** 3. st. pr. Kr.



35.4 Vrč s ručkom, inv. br. AMS 67794, GH zbirka (terenska inv. oznaka V-M'82. 35/5)

**Opis:** sačuvan je vrč s jednom ručkom, slijepjen, nedostaje dio trbuha i tijela posude. Vrč je zaobljenog tijela, naglašenog po sredini trbuha. Vrat se širi prema jednostavnom, blago oštećenom obodu, blago uzdignutom prema gore. Trakasta ručka, ovalnog presjeka, spušta se s oboda na rame posude. Prstenasta stopa, dno je ravno.

**Dimenzije:** vis. 11 cm, pr. oboda 4,8 cm, pr. trbuha 6,7 cm, pr. dna 2,8 cm

**Materijal:** keramika / **faktura:** fino pročišćena glina boje Munsell 10YR 8/3 (very pale brown), bez vidljivih primjesa / **premaz:** većinom otpao i izbljedio boje Munsell 10YR 2/1 (black).

**Analogije:** ovdje kat. br. 21.1 (vidi druge analogije)

**Provenijencija:** Isa? / Far?

**Datacija:** 3. st. pr. Kr.



35.5 Vreć s ručkom, inv. br. AMS 67796, GH zbirka (terenska inv. oznaka V-M'82. 35/1)

**Opis:** isti oblik kao ovdje kat. br. 12.3, samo s urezanom kružnicom na obodu.

**Dimenzije:** vis. 8 cm, pr. oboda 4,3 cm, pr. trbuha 6,2 cm, pr. dna 3,4 cm

**Materijal:** keramika / **faktura:** fino pročišćena glina boje Munsell 7.5YR 8/3 (pink), bez vidljivih primjesa / **premaz:** otpao i izbljedio, od boje Munsell 7.5YR 3/1 (very dark gray) do boje Munsell 2.5YR 5/8 (red).

**Analogije:** ovdje kat. br. 12.3 (vidi druge analogije).

**Provenijencija:** nepoznata.

**Datacija:** 3. st. pr. Kr.



35.6 Čavlič, inv. br. AMS 67801, GH zbirka

**Opis:** djelomično sačuvan čavlič s okruglom pločastom glavicom i kratkim trnom ovalnog presjeka.

**Dimenzije:** dulj. 0,8 cm, pr. glave 0,9 cm

**Materijal:** bronca

**Analogije:** ovdje kat. br. 34.17 (vidi druge analogije)

**Provenijencija:** nepoznata.

**Datacija:** helenističko razdoblje



35.7 Školjka, GH zbirka (studijska grupa)

**Opis:** sačuvan je ulomak ljuštore školjke (dagnja?)



**GROBNICA 36/1982.**

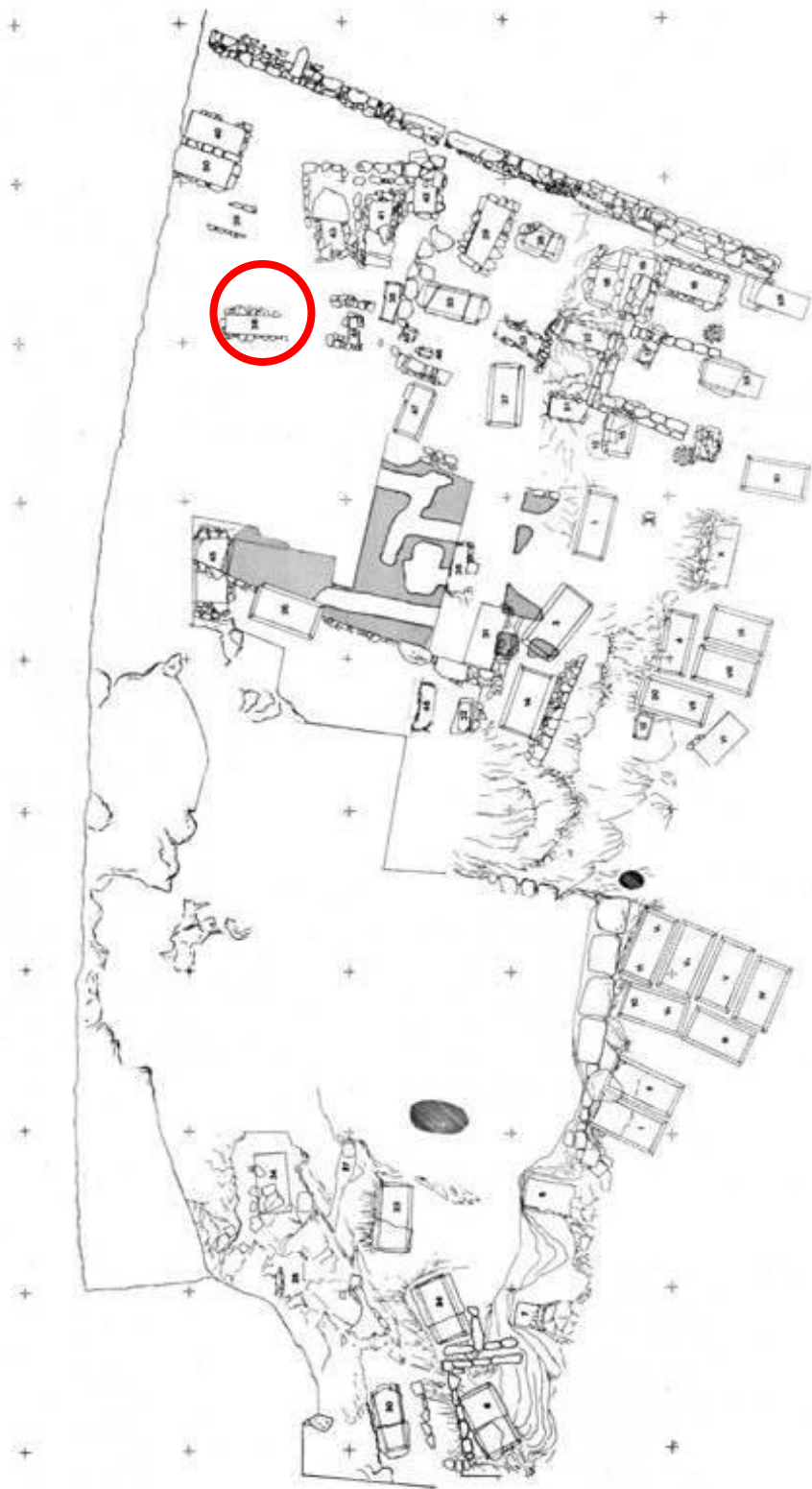

**Sl. 231** Položaj grobnice 36 na planu nekropole (prema Kirigin 1985.)



Sl. 232 Tlocrt grobnice 36 (foto: arhiv AMS 1982., negativ 663\_339L)

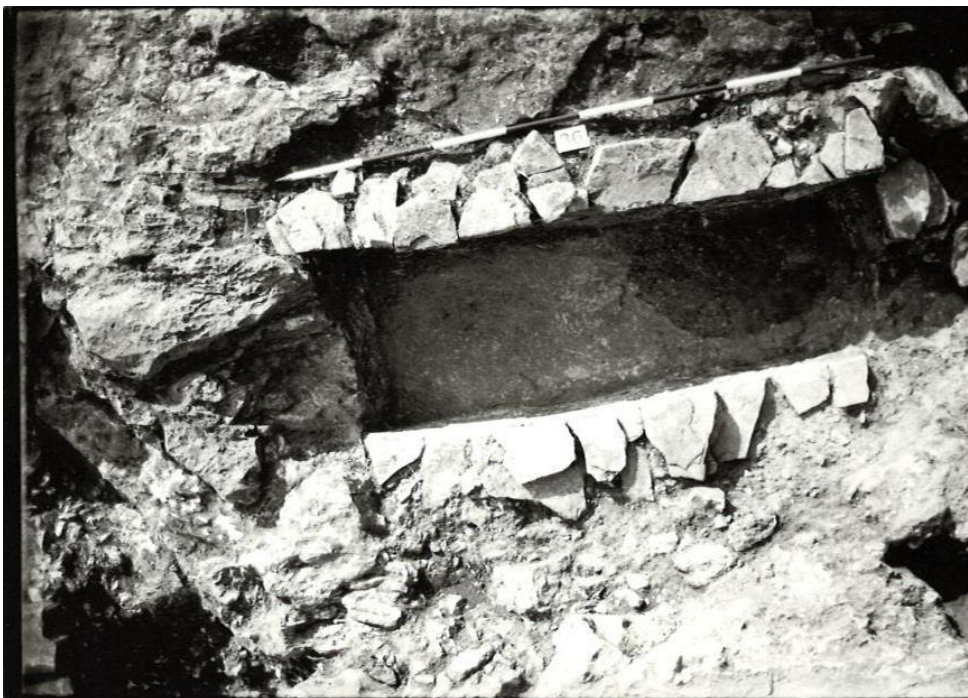

Sl. 233 Očišćena grobnica 36 (foto: arhiv AMS 1982., negativ 838\_514L)

|  |
|--|
| <b>Datum otkrića:</b> 21. listopada 1982.  |
| <b>Položaj:</b> zapadna strana igrališta, kvadranti 4A XX, 5A XXI  |
| <b>Usmjerenje:</b> I-Z   |
| <b>Tip grobne arhitekture:</b> Čargo IIb, Ugarković IIb; Čargo VIIIb; Ugarković VI   |
| <b>Opis grobnice:</b> grobnica je pravokutnog oblika, zapadna kraću stranicu preuzima priklesani živac, pa je nadozidana s jednim redom vodoravnih i jednim redom okomitih kamenih |

|  |
|--|
| klesanaca, bez sačuvanog pokrova. Grobnica je s unutarnje strane bila ožbukana. U grobnici je bila i keramička urna.   |
| <b>Dimenzije:</b> (vanjske) dulj. 195 cm, šir. 60 cm, (unutrašnjost) dulj. 105 cm, šir. 40 cm  |
| <b>Stanje očuvanosti grobnica:</b> djelomično uništena   |
| <b>Način ukopa:</b> složen - inhumacija skeletnih ostataka, inhumacija spaljenih ostataka incineracija   |
| <b>Broj, spol i dob pokojnika:</b> 4, prema Živku Mikiću, izdvojeni su ostaci 4 odrasle osobe, bez sačuvanih elemenata za određivanje individualne starosti:<br>A – muškarac robusne građe<br>B - muškarac umjerene građe<br>C– žena umjerene građe<br>D- žena umjerene građe  |
| <b>Položaj skeleta / lubanje:</b> ljudske kosti grupirane su na Z  |
| <b>Broj dokumentiranih predmeta:</b> 36<br><b>Broj obrađenih predmeta:</b> 31  |
| <b>Komentar:</b> U dnevniku Kirigin ističe da se arhitektura ove grobnice razlikuje od ostalih, uspoređuje ovaj oblik jedino sa grobnicom 15. U izvješću Kirigin ističe kako je grobnica bila djelomično uništena, jer je put (fošal za vinograd) prešao preko nje, pa su nalazi smrskani. Nalazi i ljudske kosti grupirani su u zapadnoj polovici grobnice, dok se u jugoistočnom dijelu grobnice nalazila fragmentirana keramička urna. U terenskom dnevniku, Kirigin ističe kako je loptasti lonac (urna) pronađen u II uglu grobnice, te da je riječ o naknadnom ukopu u grčki grob. Takav je ukop zahtijevao čišćenje istočne polovice grobnice, tako da su kosti i svi grobni prilozii složeni po sredini i uz sjevernu (užu) stranicu grobnice. Ukopom urne, zatrpan je grčki grob čime je cijeli inventar ostao sačuvan (u protivnom bi bio uništen iskopom dubljeg kanala za vinograd koji je prokopan sredinom groba, ali na sreću ne na dovoljnoj dubini). Ostaci kostiju spaljenog pokojnika su bili u urni pokrivenoj ulomkom rimske tegule i položene oko 5 cm iznad nivoa grčkog groba. Nije bilo nikakve dodatne arhitekture u ovom ukopu. U urni je pronađen jedan keramički balzamarij. Također, u terenskom dnevniku, Kirigin navodi da je gotovo cjeloviti vrč pronađen po sredini grobnice, uz S dužu stranicu. |
| <b>Datacija grobne cjeline:</b> 3. st. pr. Kr. – druge polovice 1. st. pr. Kr.   |

## KATALOG NALAZA IZ G-36/1982.

36.1 Enohoja, inv. br. AMS 61734, GH zbirka (terenska inv. oznaka V-M/'82. 36/3)

**Opis:** u potpunosti sačuvana enohoja, dugi vrat se širi prema srcolikom truhu, na prijelazu je prsten. Tijelo se sužava prema kratkoj nozi, niska stožasta stopa, dno je ravno pa udubljeno. Trakasta ručka s istaknutim središnjim rebrom nadvisuje široki trolisni izljev i okomito se spušta na njega, završava sa šiljkom. Ukras je u potpunosti otpao, u negativu vidljivi tragovi valovitog ukrasa na truhu posude.

**Dimenzije:** vis. 28 cm, pr. truha 12,5 cm, pr. dna 6,5 cm, šir. ručke 2,3 cm

**Materijal:** keramika /**faktura:** fino pročišćena glina boje Munsell 7.5YR 7/4 (pink), bez vidljivih primjesa / **premaz:** u potpunosti otpao, na ručki i trolisnom izljevu vidljivi tragovi tamnog premaza boje Munsell 7.5YR 3/2 (dark brown). Na trolisnom izljevu vidljivi tragovi crvene boje Munsell 10R 5/6 (red). Tragovi bijele boje vidljivi su na ručki, trolisnom izljevu, truhu i stopi.

**Literatura:** ovdje kat. br. 16.1 (vidi druge analogije), 32.2.

**Provenijencija:** Isa



**Datacija:** 2. st. pr. Kr.



36.2 Enohoja, inv. br. AMS 61735, GH zbirka (terenska inv. oznaka V-M/'82. 36/4)  
**Opis:** gotovo cjelovito sačuvana enohoja, slijepljena, oštećenja na vratu, truhu i ručki. Dugi vrat se širi prema srolikom truhu, na ramenu je brazda. Tijelo se sužava prema kratkoj nozi, niska stožasta stopas prstenom iznad, dno je ravno pa udubljeno sa središnjim ispupčenjem. Trakasta ručka s istaknutim središnjim rebrom nadvisuje široki trolisni izljev i okomito se spušta na njega.

**Dimenzije:** vis. 35 cm, pr. truha 19 cm, pr. dna 6,85 cm, šir. ručke 3 cm

**Materijal:** keramika /**faktura:** fino pročišćena glina boje Munsell 7.5YR 8/4 (pink), bez vidljivih primjesa, premaz u potpunosti otpao.

**Literatura:** ovdje kat. br. 36.1 (vidi druge analogije).

**Provenijencija:** Isa

**Datacija:** 2. st. pr. Kr.



36.3 Vrč s jednom ručkom, inv. br. AMS 66720, GH zbirka (terenska inv. oznaka V-M/82. 36/10)

**Opis:** slijepljen, cjelovito sačuvan vrč s jednom ručkom. Ljevkasti obod blago zadebljan izvučen prema van, trakasta ručka polukružnog presjeka spušta se ispod oboda na tijelo posude. Kratki vrat širi se prema izduženom, ovalnom tijelu, naglašenom u donjem dijelu koje se sužava prema stožastoj stopi, dno je ravno. Donji dio tijela i stopa nisu premazani.

**Dimenzije:** vis. 11,1 cm, pr. oboda 4,7 cm, pr. trbuha 6,2 cm, pr. dna 3,6 cm, šir. ručke 1 cm

**Materijal:** keramika /**faktura:** fino pročišćena glina boje Munsell 7.5YR 7/4 (pink), bez vidljivih primjesa / **premaz:** boje Munsell 7.5 3/1 (very dark gray).

**Literatura:** ovdje kat. br. 13.4 (vidi druge analogije).

**Provenijencija:** Isa

**Datacija:** 2. – 1. st. pr. Kr.



36.4 Skif, inv. br. AMS 66705, GH zbirka (terenska inv. oznaka V-M/'82. 36/9)

**Opis:** gotovo cjelovito sačuvan skif, oštećenja na obodu i stopi, oblik ovdje kao kat. br. 30.8. Oslikani ukras je otpao, ali s jedne strane vidljiv je ukras „nazubljene pile“ u negativu ispod oboda.

**Dimenzije:** vis, 10,6 cm, pr. oboda 6,2 cm, pr. trbuha 6,5 cm, pr. dna 4 cm

**Materijal:** keramika /**faktura:** fino pročišćena glina boje Munsell 7.5YR 8/4 (pink), bez vidljivih primjesa / **premaz:** boje Munsell 7.5YR 3/1 (very dark gray)

**Literatura:** ovdje kat. br. 30.8 (vidi druge analogije).

**Provenijencija:** Isa

**Datacija:** druga polovica 2. st. pr. Kr. – 1. st. pr. Kr.



36.5 Skif, inv. br. AMS 66708, GH zbirka (terenska inv. oznaka V-M/'82. 36/17)

**Opis:** cjelovito sačuvan skif, manja oštećenja na obodu, poluloptastog tijela blagog S-profila. Kraća noga završava s profiliranom stožastom stopom obojanom tamnim premazom. Dno je udubljeno. Ručke su vodoravno postavljene, potkovičaste, ovalnog presjeka.

**Ukras:** otpao, smješten odmah ispod oboda, u negativu vidljive vodoravne linije i motiv „nazubljene pile“ izvedeni bijelom bojom. Ispod ukrasa i ručki slijedi pojas pravilnih okomitih kanelura, razdvojen s dvije vodoravne kanelure od ukrasa na vratu i noge.

**Dimenzije:** vis. 9,3 cm, pr. oboda 6,9 cm, pr. trbuha 6,7 cm, pr. dna 3,5 cm

**Materijal:** keramika /**faktura:** fino pročišćena glina boje Munsell 7.5YR 7/4 (pink), bez vidljivih primjesa / **premaz:** boje Munsell 7.5YR (2.5/1 (black)

**Literatura:** ovdje 1.16 (vidi druge analogije).

**Provenijencija:** Canosa

**Atribucija:** *Gnathia* keramika, KKG.

**Datacija:** 3. st. pr. Kr.



36.6 Skif, inv. br. AMS 66710, GH zbirka (terenska inv. oznaka V-M/'82. 36/18)

**Opis:** gotovo cjelovito sačuvan skif, oštećen, slijepljen, kraćeg, kruškolikog tijela, istaknutijeg S-profila sužava se prema višoj nozi koja završava širokom, profiliranom stožastom stopom. Stopa i pojas iznad nisu premazani, dno je udubljeno. Obod je blago izvijen prema van, ispod njega su vodoravno postavljene potkovičaste ručke polukružnog presjeka.

**Ukras:** u potpunosti otpao, ispod oboda u negativu vidljiv motiv „nazubljene pile“, pojas s gustim okomitim kanelurama odvojen je od ukrasa na vratu s dvije vodoravne kanelure premazane crvenom bojom.

**Dimenzije:** vis. 10,5 cm, pr. oboda 6,6 cm, pr. trbuha 6,7 cm, pr. dna 3,3 cm

**Materijal:** keramika /**faktura:** fino pročišćena glina boje Munsell 7.5YR 7/6 (reddish yellow), bez vidljivih primjesa / **premaz:** boje Munsell 7.5YR 2.5/1 (black)

**Literatura:** ovdje kat. br. 5.11 (vidi druge analogije).

**Provenijencija:** Isa

**Atribucija:** isejska *Gnathia* keramika, tip Miše A2

**Datacija:** zadnja trećina 2. – 1. st. pr. Kr.



36.7 Skif, inv. br. AMS 66712, GH zbirka (terenska inv. oznaka V-M/'82. 36/13)

**Opis:** gotovo cjelovito sačuvan skif, nedostaje jedna potkovičasta ručka, slijepljen, oblik ovdje kao kat. br. 36.6.

**Ukras:** u potpunosti otpao, u negativu vidljivi tragovi vodoravnih linija i motiv „nazubljene pile“.

**Dimenzije:** vis. 11,2 cm, pr. oboda 6,3 cm, pr. trbuha 6,7 cm, pr. dna 4,4 cm

**Materijal:** keramika /**faktura:** fino pročišćena glina boje Munsell 7.5YR 7/4 (pink), bez vidljivih primjesa / **premaz:** izbljedio i otpao boje Munsell 7.5YR 3/1 (very dark gray)

**Literatura:** ovdje kat. br. 5.11 (vidi druge analogije), 36.6.

**Provenijencija:** Isa

**Atribucija:** isejska *Gnathia* keramika, tip Miše A2

**Datacija:** zadnja trećina 2. – 1. st. pr. Kr.



36.8 Unguentarij, inv. br. AMS 66420, GH zbirka (terenska inv. oznaka V-M/'82. 36/2)

**Opis:** gotovo cjelovito sačuvan vretenasti unguentarij, nedostaje dio oboda trokutastog presjeka. Nešto izduženiji vrat, tijelo naglašeno u ramenu sužava se prema stopi, bez noge, oštri prijelaz prema stožastoj stopi, dno je ravno. Premazan je obod i dvije trećine posude.

**Dimenzije:** vis. 14,9 cm, pr. oboda 2,4 cm, pr. trbuha 5,3 cm, pr. dna 2,5 cm

**Materijal:** keramika /**faktura:** fino pročišćena glina boje Munsell 5YR 6/6 (reddish yellow), bez vidljivih primjesa / **premaz:** otpao boje Munsell 10YR 2/1 (black)

**Literatura:** ovdje kat. br. 3.21 (vidi druge analogije)

**Provenijencija:** Apulija / Isa?

**Datacija:** 3. st. pr. Kr.



36.9 Unguentarij, inv. br. AMS 66422, GH zbirka (terenska inv. oznaka V-M/'82. 36/21)

**Opis:** gotovo cjelovito sačuvan vretenasti unguentarij, nedostaje dio oboda trokutastog presjeka. Nešto izduženiji vrat, tijelo naglašeno u ramenu sužava se prema stopi, bez noge, oštri prijelaz prema stožastoj stopi, dno je ravno. Premazan je obod i dvije trećine posude.

**Dimenzije:** vis. 12,3 cm, pr. oboda 3,1 cm, pr. trbuha 5,3 cm, pr. dna 2,4 cm  
**Materijal:** keramika /**faktura:** fino pročišćena glina boje Munsell 5YR 6/6 (reddish yellow), bez vidljivih primjesa / **premaz:** otpao i izbljedio boje od Munsell 5YR 2.5/1 (black) do boje Munsell 5YR 3/4 (dark reddish brown)  
**Literatura:** ovdje kat. br. 36.8 (vidi druge analogije)  
**Provenijencija:** Apulija / Isa?  
**Datacija:** 3. st. pr. Kr.



36.10 Unguentarij, inv. br. AMS 66426, GH zbirka (terenska inv. oznaka V-M/'82. 36/8)

**Opis:** cjelovito sačuvan vretenasti unguentarij, ovdje kat. br. 5.21.  
**Dimenzije:** vis. 24 cm, pr. oboda 3,4 cm, pr. trbuha 8,4 cm, pr. dna 3,4 cm  
**Materijal:** keramika /**faktura:** fino pročišćena glina boje Munsell 7.5YR 6/6 (reddish yellow), bez vidljivih primjesa / **premaz:** boje Munsell 2.5YR 4/6 (red)  
**Literatura:** ovdje kat. br. 5.21, 14.15 (vidi druge analogije), 32.7; Čargo 2010a, str. 190, kat. br. 14-15.  
**Provenijencija:** Isa?  
**Datacija:** zadnja trećina 2. st. pr. Kr.



36.11 Unguentarij, inv. br. AMS 66424, GH zbirka (terenska inv. oznaka V-M/'82. 36/11)

**Opis:** djelomično sačuvan vretenasti unguentarij, oblik ovdje kat. br. 5.21, dvostruka koncentrična kružnica oslikana tamnom bojom nalazi se na prijelazu iz vrata na tijelo.

**Dimenzije:** vis. 18 cm, pr. oboda 2,9 cm, pr. trbuha 6,7 cm, pr. dna 3,2 cm

**Materijal:** keramika /**faktura:** fino pročišćena glina boje Munsell 7.5YR 7/4 (pink), bez vidljivih primjesa / **premaz:** boje Munsell 7.5YR 3/1 (very dark gray)

**Literatura:** ovdje kat. br. 5.21 (vidi druge analogije).

**Provenijencija:** Isa?

**Datacija:** zadnja trećina 2. st. pr. Kr.



36.12 Unguentarij, inv. br. AMS 66427, GH zbirka (terenska inv. oznaka V-M/'82. 36/5)

**Opis:** ovdje kao 18.8, oštećen dio oboda i vrata.

**Dimenzije:** vis. 20 cm, pr. oboda 3,6 cm, pr. trbuha 6,1 cm, pr. dna 3,2 cm

**Materijal:** keramika /**faktura:** fino pročišćena glina boje Munsell 5YR 6/6 (reddish yellow), bez vidljivih primjesa / **premaz:** izbljedio i otpao gotovo u potpunosti boje Munsell 5YR 2.5/1 (black)

**Literatura:** ovdje kat. br. 18.8 (vidi druge analogije)

**Provenijencija:** Isa?

**Datacija:** kasno 2. st. – 1. st. pr. Kr.



36.13 Unguentarij, inv. br. AMS 66428, GH zbirka (terenska inv. oznaka V-M/'82. 36/1)

**Opis:** cjelovito sačuvan vretenasti unguentarij s dugim, ljevkastim vratom koji završava s trokutastim obodom. Sroliko tijelo naglašeno je u ramenima, sužava se prema nozi koja završava plitkom stožastom stopom, dno je ravno. Obod, vrat i dio tijela su bili premazani tamnim premazom.

**Dimenzije:** vis. 14,2 cm, pr. oboda 2,5 cm, pr. trbuha 5,4 cm, pr.dna 2,2 cm

**Materijal:** keramika /**faktura:** fino pročišćena glina boje Munsell 7.5YR 6/6 (reddish yellow), bez vidljivih primjesa / **premaz:** otpao u potpunosti, vidljiv u tragovima boje Munsell 7.5YR 3/1 (very dark gray)

**Literatura:** Ugarković 2019, I/2, str. 294, kat. br. 212.19, UNG 24.

**Provenijencija:** nepoznata.

**Datacija:** zadnja trećina 2. st. – 1 st. pr. Kr.



36.14 Unguentarij, inv. br. AMS 66703, GH zbirka (terenska inv. oznaka V-M/'82. 36/23)

**Opis:** ovdje kat. br. 5.18., premaz otpao.

**Dimenzije:** vis. 21 cm, pr. oboda 3 cm, pr. trbuha 6,5 cm, pr. dna 2,8 cm

**Materijal:** keramika /**faktura:** fino pročišćena glina boje Munsell, bez vidljivih primjesa

**Literatura:** ovdje kat. br. 5.18 (vidi druge analogije).

**Provenijencija:** južna Italija (Taras)? / Isa?

**Datacija:** zadnja trećina 3. st. – 2. st. pr. Kr.





36.15 Unguentarij, inv. br. AMS 66713, GH zbirka (terenska inv. oznaka V-M/'82. 36/22)

**Opis:** cjelovito sačuvan unguentarij (nađen u urni ovdje kat. br. 36.19), izduljenog ljevkastog vrata koji završava prstenastim obodom, globularnog tijela, dno je ravno. Obod i vrat su premazani.

**Dimenzije:** vis. 8,3 cm, pr. oboda 3,6 cm, pr. trbuha 3,9 cm, pr. dna 2,4 cm

**Materijal:** keramika /**faktura:** fino pročišćena glina boje Munsell 7.5YR 6/4 (light brown), bez vidljivih primjesa / **premaz:** izbljedio boje Munsell 10YR 3/1 (very dark gray).

**Literatura:** Lippolis 1994, str. 259, str. 342, sl. 284; str. 344, sl. 288; Hempel 2001, str. 140, *balsamarium Typ 611/22*; 302, T. 71-F-8. 2-12; Cocchiario 1988, str. 123, kat. br. 140; Jovanović 2014, str. 102, kat. br. 18, str. 110, br. 18; Mardešić 2002b, str. 378, kat. br. 2.

**Provenijencija:** nepoznata

**Datacija:** 1. st. pr. Kr. – 1. st. po. Kr.



36.16 Stamnoidna piksida, inv. br. AMS 66722, GH zbirka (terenska inv. oznaka V-M/'82. 36/6)

**Opis:** cjelovito sačuvana stamnoidna piksida, blaga oštećenja na obodu, oblik ovdje kat. br. 5.35. Oslikani ukras tamosmeđom bojom je na vanjskom rubu oboda, ručkama i tijelu posude (motiv niza okomitih debljih linija, koncentrične kružnice različitih debljina, niz točkastog ukrasa).

**Dimenzije:** vis. 7,8 cm, pr. oboda 6,8 cm, pr. trbuha 8,5 cm, pr. dna 4,2 cm

**Materijal:** keramika /**faktura:** fino pročišćena glina boje Munsell 7.5YR 7/4 (pink), bez vidljivih primjesa.

**Literatura:** ovdje kat. br. 5.35 (vidi druge analogije).

**Provenijencija:** Isa

**Datacija:** zadnja trećina 2. – 1. st. pr. Kr.



36.17 Stamnoidna piksida, inv. br. AMS 66732, GH zbirka (terenska inv. oznaka V-M/'82. 36/15)

**Opis:** djelomično sačuvana, slijepljena, fragmentirana stamnoidna piksida, loptasto tijelo i dvije ručke polumjesečastog oblika, polukružnog presjeka, postavljene su uz tijelo.

**Dimenzije:** vis. 5,5 cm, šir. 8.2 cm

**Materijal:** keramika /**faktura:** fino pročišćena glina boje Munsell 7.5YR 6/4 (light brown), bez vidljivih primjesa, bez premaza.

**Literatura:** ovdje kat. br. 14.22 (vidi druge analogije).

**Provenijencija:** Isa?

**Datacija:** druga polovica 3. – 2. st. pr. Kr.



36.18 Stamn, inv. br. AMS 66723, GH zbirka (terenska inv. oznaka V-M/'82. 36/16)

**Opis:** ulomak stamna (stamnoidne pikside) blago bikoničnog tijela, bez ručki, nepravilnog dna.

**Dimenzije:** vis. 8,8 cm, pr. oboda 5,6 cm, pr. trbuha 9,8 cm, pr. dna 5,6 cm

**Materijal:** keramika /**faktura:** fino pročišćena glina boje Munsell 5YR 5/6 (yellowish red), sa mnogo vidljivih sitnih primjesa bijele boje, znatih u strukturi

**Literatura:** direktne analogije nepoznate.

**Provenijencija:** nepoznata, Isa?

**Datacija:** 3. – 1. st. pr. Kr.



36.19 Urna, inv. br. AMS 61766, GH zbirka (terenska inv. oznaka V-M/'82. 36/12)

**Opis:** oštećena i slijepljena urna stamnoidnog oblika, kratki široki vrat završava kratkim obodom blago izvijenim prema van. Nedostaju obje trakaste ručke, ostaci korijena; dvije bradavice jedna iznad druge nalaze se s lijeve i desne strane ručki. Dno je ravno.

**Ukras:** ostaci slikanog ukrasa tamnom bojom vidljivi su po čitavom tijelu posude, ali su u potpunosti otpali. Ispod vrata, na ramenu posude i tijelu nepravilno urezane vodoravne kanelure. Po sredini tijela vodoravni pojas ukrasa izvedenih tehnikom ruletiranja.

**Dimenzije:** vis. 20,5 cm, pr. oboda 17,5 cm, pr. trbuha 20 cm, pr. dna 11,25 cm

**Materijal:** keramika /**faktura:** fino pročišćena glina boje Munsell 7.5YR 7/4 (pink), bez vidljivih primjesa.

**Literatura:** Katić 2009b, T. I. 1-2, T. II. 1-2, T. III. 1-2, T. IV. 2, T. V-VI, T. VIII. 1, T. X. 1-2, T. XI, T. XII. 1-2; Kirigin 1986, str. 36, kat. br. 254-260; Čargo 2010a, str. 44, sl. 34; Ugarković 2019, I/2, str. 253, kat. br. OS 10.

**Provenijencija:** Isa

**Datacija:** sredina 1. st. pr. Kr.



36.20 Poklopac, inv. br. AMS 66725, GH zbirka (terenska inv. oznaka V-M/'82. 36/7)

**Opis:** cjelovito sačuvan diskoidalni poklopac, konkavnog profila tijela. Središnja visoko izdignuta ručka blago se širi prema vrhu, manje oštećenje na obodu, slijepljen.

**Dimenzije:** vis. 2,4 cm, pr. 5,5 cm, pr. ručke 1,75 cm

**Materijal:** keramika /**faktura:** fino pročišćena glina boje Munsell 5YR 6/4 (light reddish brown), bez vidljivih primjesa / **premaz:** u potpunosti otpao, vidljiv u tragovima boje Munsell 5YR 2.5/1 (black).

**Literatura:** ovdje kat. br. 6.14 (vidi druge analogije).

**Provenijencija:** Isa

**Datacija:** zadnja trećina 2. – 1. st. pr. Kr.



36.21 Poklopac, inv. br. AMS 66726, GH zbirka (terenska inv. oznaka V-M/'82. 36/33)

**Opis:** ovdje kao kat. br. 36.20, slijepljen.

**Dimenzije:** vis. 2,7 cm, pr. 6 cm, pr. ručke 1,85 cm

**Materijal:** keramika /**faktura:** fino pročišćena glina boje Munsell 5YR 7/6 (reddish yellow), bez vidljivih primjesa, premaz je u potpunosti otpao?

**Literatura:** ovdje kao kat. br. 36.20 (vidi druge analogije).

**Provenijencija:** Isa

**Datacija:** zadnja trećina 2. – 1. st. pr. Kr.



36.22 Poklopac, inv. br. AMS 66727, GH zbirka (terenska inv. oznaka V-M/'82. 36/34)

**Opis:** ovdje kao kat. br. 36.20, slijepljen, nemarno izvedena ručka na vrhu.

**Dimenzije:** vis. 1,4 cm, pr. 4,6 cm, pr. ručke 1,25 cm

**Materijal:** keramika /**faktura:** fino pročišćena glina boje Munsell 7.5YR 6/4 (light brown), bez vidljivih primjesa, premaz je u potpunosti otpao?

**Literatura:** ovdje kao kat. br. 36.20 (vidi druge analogije).

**Provenijencija:** Isa

**Datacija:** zadnja trećina 2. – 1. st. pr. Kr.



36.23 Poklopac, inv. br. AMS 66729, GH zbirka (terenska inv. oznaka V-M/'82. 36/32)

**Opis:** djelomično sačuvan diskoidalni poklopac, slijepljen, nedostaje dio oboda, oštećenja na obodu. Stijenke tijela se koso izdižu prema središnjoj ručki.

**Dimenzije:** vis. 1,5 cm, pr. 5 cm, pr. ručke 1 cm

**Materijal:** keramika /**faktura:** fino pročišćena glina boje Munsell 7.5YR 7/4 (pink), bez vidljivih primjesa, ostaci tamnog premaza?

**Literatura:** ovdje kat. br. 3.30 (vidi druge analogije).

**Provenijencija:** Isa

**Datacija:** zadnja trećina 2. – 1. st. pr. Kr.



36.24 Poklopac, inv. br. AMS 66730, GH zbirka (terenska inv. oznaka V-M/'82. 36/30)

**Opis:** cjelovito sačuvan diskoidalni uteg, tijelo se izdiže prema središnjoj ručki koja je blago udubljena na vrhu.

**Dimenzije:** vis. 2 cm, pr. 4,8 cm, pr. ručke 2,2 cm

**Materijal:** keramika /**faktura:** fino pročišćena glina boje Manuel, 7.5YR 7/6 (reddish yellow) bez vidljivih primjesa / **premaz:** sjajan, otpao i izbljedio boje Munsell 7.5YR 2.1/1 (black).

**Literatura:** ovdje kat. br. 31.12 (vidi druge analogije).

**Provenijencija:** nepoznata

**Datacija:** 3. st. pr. Kr.



36.25 Ulomak tegule, inv. br. AMS 66724, GH zbirka (s posudom br. 36/12)

**Opis:** ulomak (korintskog?) tipa ravne tegule s bočnim izdankom okomitim izvana, a nakošenim iznutra. S donje strane, pravilno, pravokutno udubljenje.

**Dimenzije:** vis. 4,6 cm, dulj. 14 cm, šir. 9,2 cm

**Materijal:** keramika /**faktura:** fino pročišćena glina boje Munsell 5YR 6/6 (reddish yellow)

**Literatura:** Ugarković 2019, I/2, str. 24, 165. Čargo 2021f, str. 90, kat. br. 26; Jeličić Radonić, Katić 2015, str. 77; Borzić, Radić 2021, str. 350-352; Shepherd 2007, str. 56, sl. 1. c.

**Provenijencija:** nepoznata

**Datacija:** Rimsko Carstvo



36.26 Strigil, inv. br. AMS 61736, GH zbirka

**Opis:** neočišćeni i nekonzervirani ulomci dva strigila, sačuvani su fragmentirani žlijebovi strigila.

**Dimenzije:** max. dulj. cca. 33 cm, šir. 2 cm

**Materijal:** željezo

**Literatura:** ovdje kat. br. 36.27, 36.28 (vidi druge analogije), 36.29.

**Provenijencija:** 2. – 1. st. pr. Kr.



36.27 Strigil, inv. br. AMS 61739, GH

**Opis:** nekonzervirani i neočišćeni ulomci žlijeba i ručke strigila.

**Dimenzije:** dulj. cca. 16 cm, šir. 2 cm

**Materijal:** željezo

**Literatura:** ovdje kat. br. 36.26, 36.28 (vidi druge analogije), 36.29.

**Datacija:** 2. -1. st. pr. Kr.



36.28 Strigil, inv. br. AMS 61761, GH zbirka

**Opis:** neočišćena i nekonzervirana dva ulomka strigila, sačuvan je ulomak žlijeba i ulomak ručke.

**Dimenzije:** dulj. cca. 12 cm, šir. 1,5 cm

**Materijal:** željezo

**Literatura:** ovdje kat. br. 30.35 (vidi druge analogije), kat. br. 36.26, 36.27, 36.

**Datacija:** 2. -1. st. pr. Kr.



36.29 Strigil, inv. br. AMS 61756, GH zbirka

**Opis:** neočišćeni i nekonzervirani ulomci strigila, raspoznatljiv je veći ulomak žlijeba strigila.

**Dimenzije:** dulj. cca. 14 cm, šir. 2,2 cm

**Materijal:** željezo

**Literatura:** vidi kat. br. 36.26, 36.27, 36.28 (vidi druge analogije).

**Datacija:** 2. -1. st. pr. Kr.



36.30 Čavao, inv. br. AMS 61764, GH zbirka (terenska inv. oznaka V-M/82. 36/)

**Opis:** neočišćeni i nekonzervirani ulomak trna čavla.

**Dimenzije:** dulj. 6 cm, šir. 1 cm

**Materijal:** željezo

**Literatura:** ovdje kat. br. 7.9 (vidi druge analogije).

**Datacija:** 3. st. pr. Kr. – 1. st. po. Kr.



36.31 Viktorijat (kovnica Roma), inv. br. AMS 17148, Numizmatička zbirka

Av/ glava Jupitera, d.

Rv/ Viktorija stoji d., kruni tropej

**Dimenzije:** pr. 17 mm, tež. 1,77 g, pol. kalupa 6.

**Materijal:** srebro

**Datacija:** 211. pr. Kr.





**GROBNICA 37/1982.**

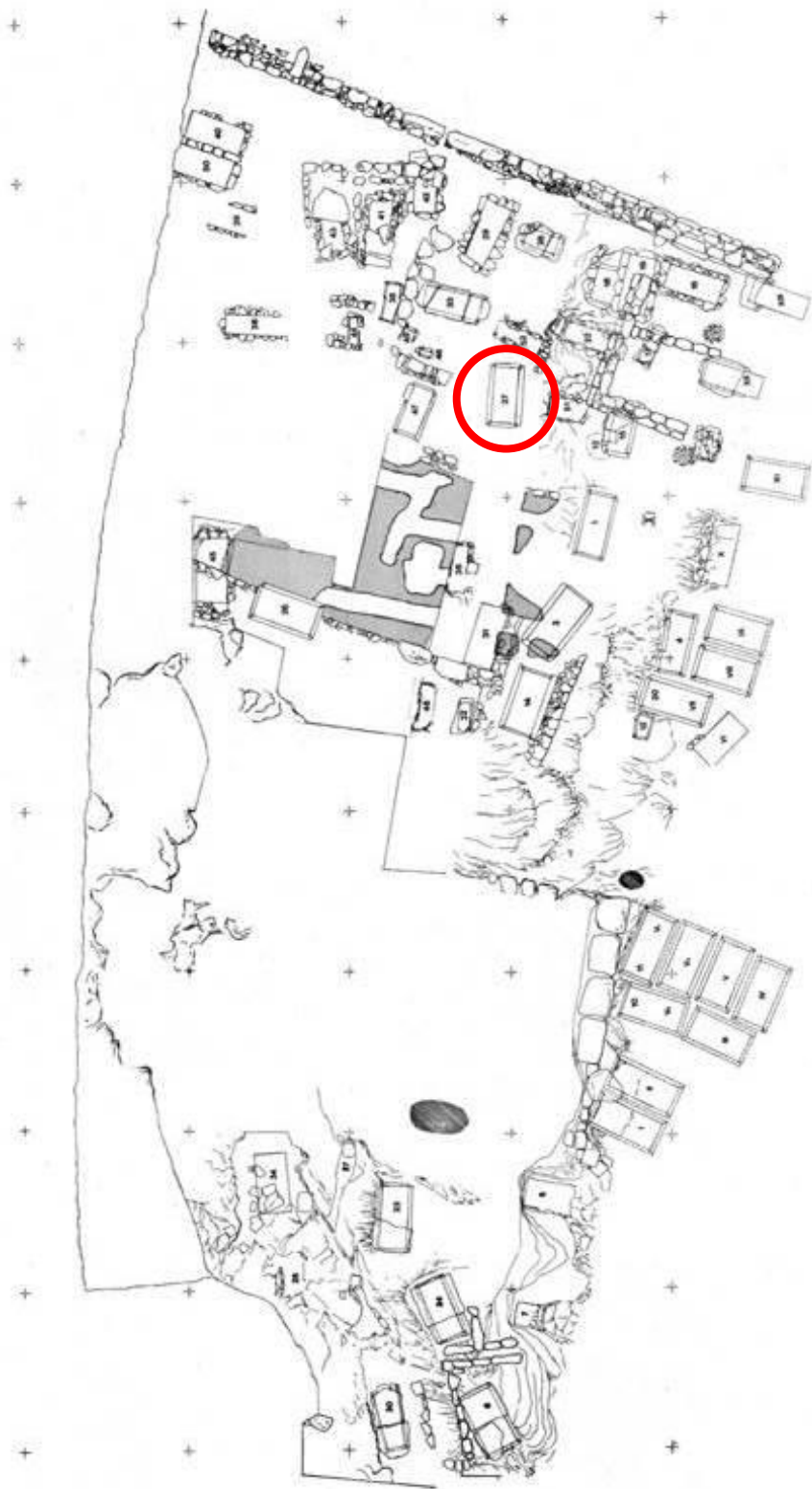

**Sl. 234** Položaj grobnice 37 na planu nekropole (prema Kirigin 1985.)

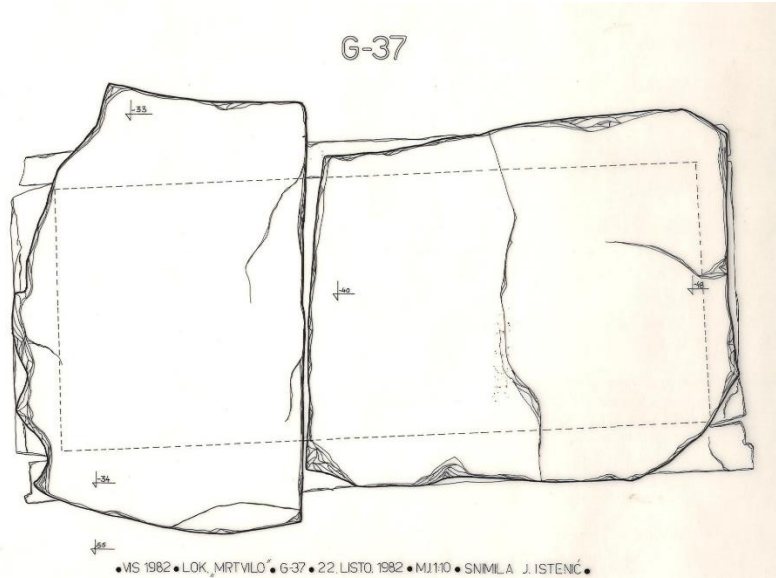

Sl. 235 Crtež grobnice 37, ploče pokrovnice (autorica: J. Istenič, 1982.)

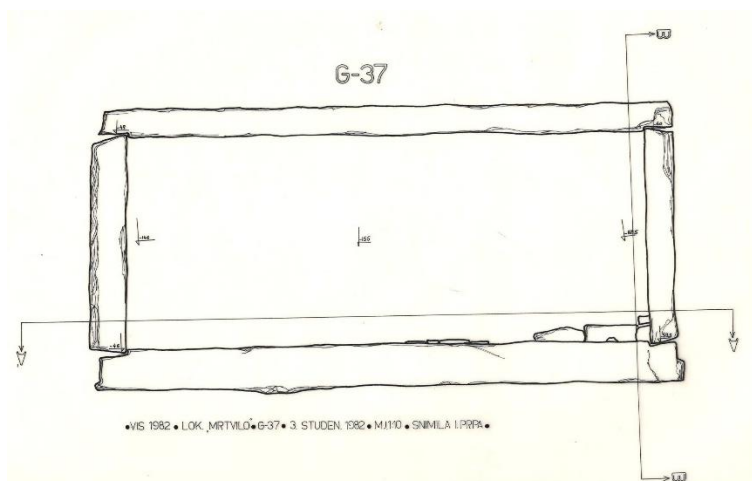

Sl. 236 Crtež tlocrta otvorene grobnice 37 (autorica: I. Prpa 1982.)

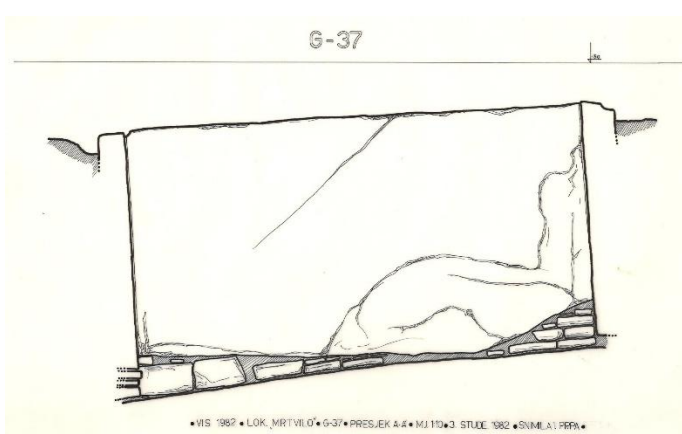

Sl. 237 Crtež presjeka AA' (dulje stranice) grobnice 37 (autorica: I. Prpa 1982.)

G-37

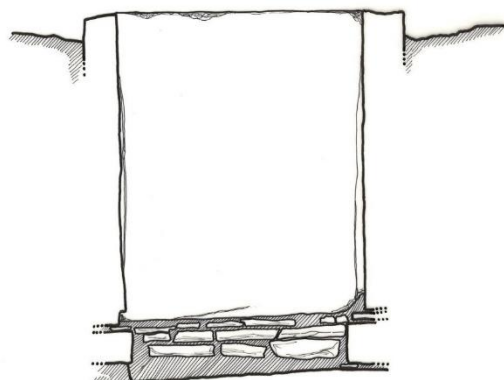

•VIS 1982 • LOK\_MRTVIL0 • G-37 • PRESJEK B-B • 4.STUD.1982 • SNMILA I.PRPA • MJ 1:10

Sl. 238 Crtež presjeka BB' (kraće stranice) grobnice 37 (autorica: I. Prpa 1982.)



Sl. 239 Tlocrt očišćene grobnice 37 (foto: arhiv AMS 1982., negativ 847\_523L)

|   |
|---|
| <b>Datum otkrića:</b> 21. listopada 1982..  |
| <b>Položaj:</b> zapadna strana igrališta, kvadranti 4B XXXII, 4C XLIV   |
| <b>Usmjerenje:</b> I-Z  |
| <b>Tip grobne arhitekture:</b> Čargo Ia: Ugarković Ia   |
| <b>Opis grobnice:</b> grobnica pravokutnog oblika od četiri okomite kamene ploče, s podzidanim stranicama. Na rubovima duljih, nasuprotnih ploča se nalaze žljebovi za uglavljivanje ploča pokrovnica. Dvije kamene ploče nepravilnog oblika su prekrivale grob (sjeverna ploča je većih dimenzija od južne ploče). Grobnica leži na živcu. |
| <b>Dimenzije:</b> nepoznati   |

|   |
|---|
| <b>Stanje očuvanosti grobnica:</b> opljačkana, poremećena   |
| <b>Način ukopa:</b> inhumacija skeletnih ostataka   |
| <b>Broj, spol i dob pokojnika:</b> 1, prema Živku Mikiću, iz fragmentiranih ostataka izdvojena je 1 muška robusna odrasla individua, preko 45 god.  |
| <b>Položaj skeleta / lubanje:</b> nepoznati   |
| <b>Broj dokumentiranih predmeta:</b> 22 (3 zlatne naušnice, 2 zlatne aplikе s ljudskim likom, srebreni novac, 9 jantarnih perli, ulomak koštane ručke ogledala, brončani ulomci (ogledalo?), srebreni prsten, željezni strigil, 2 ulomka koštane igle, 2 kamena artefakta, 1 fragment stakla, 83 raznobojne staklene perle, 40 astragala).  |
| <b>Broj obrađenih predmeta:</b> 12  |
| <b>Komentar:</b> U izvješću Kirigin ističe kako je grobnica bila prazna, tj. očito da je bila opljačkana s kostima pokojnika. Na dnu grobnice je bio tanak sloj zemlje, koja se ispirala na sito, pa su pronađeni metalni, stakleni, jantarni i koštani nalazi. U terenskom dnevniku Kirigin navodi kako su pronađeni ulomci fine keramike oko grobnice 37, posebno ističući nalaz lekane, čiji su ulomci poklopca nađeni istočno od grobnice, a recipijent uz zapadnu stranu grobnice. U depou GH zbirke u kutiji na kojoj je bila naznaka G-37, pronađen je 241 astragal, dok ih je 46 cjelovitih i 11 ulomaka bilo izloženo u AZI. |
| <b>Datacija grobne cjeline:</b> 2. – 1. st. pr. Kr.   |

#### KATALOG NALAZA IZ G-37/1982.

37.1 Naušnice, inv. br. AMS 38726, AZI

**Opis:** dvije naušnice u obliku nagih, krilatih erota. U desnoj ruci drže neki predmet (lira?), dijagonalno preko tijela je vrpca od isprepletene žice. Genitalije su označene s nekoliko granula. Na leđima su pričvršćene zlatne karičice kružnog presjeka u obliku slova S.

**Dimenzije:** dulj. 2,8 cm, šir. 1,1 cm

**Materijal:** zlato

**Objava:** Jovanović 2021d, str. 137, kat. br. 10 (vidi druge objave).

**Analogije:** ovdje kat. br. 50.42; Kirigin 2008, str. 117, kat. br. 74; Kyrkou 2020, str. 496-497, sl. 6a.

**Datacija:** 2. – 1. st. pr. Kr.



37.2 Naušnica, inv. br. AMS 38728, AZI

**Opis:** cjelovito sačuvana naušnica; karičica kružnog presjeka završava petljom i kukicom. Kraj petlje namotan je gustim navojem.

**Dimenzije:** pr. 1,7 cm

**Materijal:** zlato

**Analogije:** Ugarković 2019, I/2, str. 266, kat. br. 150.43, 150.44, NAU 4, 5; Colivicchi 2002, str. 246, kat. br. 35.2; (srebro) ovdje kat. br. 37.4; Višić-Ljubić 2018, str. 42, kat. br. 30.

**Datacija:** zadnja trećina 2. i 1. st. pr. Kr.



37.3 Naušnica, inv. br. AMS 68241, GH zbirka

**Opis:** ulomci neočišćene naušnice; karičica kružnog presjeka završava petljom i kukicom. Kraj petlje završava gustim navojem.

**Dimenzije:** pr. cca. 2 cm, deblj. 0,2 cm

**Materijal:** srebro

**Analogije:** ovdje kat. br. 39.7, 49.5, 50.43; (zlatna) ovdje kat. br. 37.2 (vidi druge analogije), (brončana) Ugarković 2019, I/2, str. 215, kat. br. 93.21, NAU 2; Kamenjarin, Šuta 2011, str. 58, inv. br. 3866, 3868.

**Datacija:** kasno 2. i 1. st. pr. Kr.



37.4 Prsten, inv. br. AMS 68249, 68253, 68290, GH zbirka

**Opis:** sačuvani su nespojivi ulomci prstena s jednostavnom ovalnom plohom, umetkom od jantara, alkom izduženog ovalnog presjeka. Na alki, mjestimično vidljivi tragovi pozlate.

**Dimenzije:** dulj. najvećeg ulomka 1,3 cm, šir. 0,2 cm, pr. umetka 0,4 cm, vis. 0,3 cm

**Materijal:** srebro, jantar

**Analogije:** Colivicchi 2002, str. 262-263, kat. br. 41.9

**Datacija:** kraj 3. – 2. st. pr. Kr.



37.5 Aplike, inv. br. AMS 38729, AZI

**Opis:** dvije kružne pločice ukrašene ispupčenim likom Apolona u desnom profilu. Rubovi ukrašeni nizom granula, na vrhu i dnu vidljive perforacije.

**Dimenzije:** pr. 2 cm, deblj. 0,15 cm

**Materijal:** zlato

**Objava:** Jovanović 2021d, str. 140, kat. br. 28 (vidi druge objave).

**Analogije:** Visonà 2017, str. 215-216, 222, sl. 21; Ugarković 2019 I/2, str. 173, kat. br. 46b.7.

**Provenijencija:** Isa?

**Datacija:** druga polovica 1. st. pr. Kr.



37.6 Strigil, inv. br. AMS 68285, GH zbirka

**Opis:** neočišćeni i nekonzervirani ulomci dijelova žlijeba i ručke strigila.

**Dimenzije:** dulj. cca. 20 cm, šir. 3 cm

**Materijal:** željezo

**Analogije:** ovdje kat. br. 3.33 (vidi druge analogije).

**Datacija:** 2. - 1. st. pr. Kr.



37.7 Ulomci igle, inv. br. AMS 68302, GH zbirka

**Opis:** pet neočišćenih i nekonzerviranih ulomaka igle s jednostavnom, neukrašenom okruglom glavom, kružnog presjeka.

**Dimenzije:** dulj. cca. 16 cm, šir. 0,5 cm

**Materijal:** željezo

**Analogije:** Vasić 2003, str. 58-59, T. 21. 304, 307, 310, 312, 313; T.57.

**Datacija:** 2. - 1. st. pr. Kr.– Vasić 2003, str. 58.



37.8 Čavao, inv. br. AMS 68239, GH zbirka

**Opis:** tri neočišćena trna čavala, svi kružnog presjeka.

**Dimenzije:** šir. 0,5 cm, (1. ulomak) dulj. 1,5 cm, (2. ulomak) dulj. 2,5 cm, (3. ulomak) dulj. 3,5 cm

**Materijal:** željezo

**Analogije:** ovdje kat. br. 7.9 (vidi druge analogije).

**Datacija:** 2. st. – 1. st. pr. Kr.



37.9 Perle, inv. br. AMS 38727, AZI

**Opis:** sačuvano je 12 bikoničnih staklenih perli, neočišćene.

**Dimenzije:** vis. 0,7 cm, dulj. 0,9 cm

**Materijal:** staklo

**Analogije:** ovdje kat. br. 39.10; Radić, Borzić, Eterović Borzić 2017, str. 157, kat. br. 1/18, str. 174, kat. br. 3/31, str. 202, kat. br. 6/7.

**Provenijencija:** nepoznata

**Datacija:** 3. – 1. st. pr. Kr.

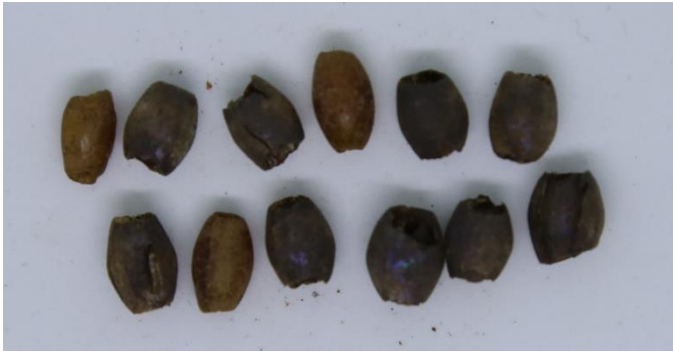

37.10 Perle, inv. br. AMS 38735, AZI

**Opis:** sačuvano je sedam cjelovitih i tri fragmentirane jantarne perle, cilindričnog, prstenastog i sferično-ovalnog oblika.

**Dimenzije:** max. pr. 0,9 cm

**Materijal:** jantar

**Objava:** Jovanović 2021d, str. 141, kat. br. 31 (vidi druge objave).

**Analogije:** ovdje kat. br. 22.6, 39.11, 50.68; Ugarković 2019, I/1, str. 172, sl. 233; I/2, str. 173, kat. br. 46b.8, str. 216, kat. br. 93.26, str. 286, kat. br. 211.3; Radić, Borzić, Eterović Borzić 2017, str. 179, kat. br. 3/47.

**Provenijencija:** nepoznata

**Datacija:** 3. – 1. st. pr. Kr.



37.11 Astragali, inv. br. AMS 38725, AZI

**Opis:** sačuvano je ukupno 287 cjelovitih i 19 fragmentiranih astragala. U 12 primjerka je sačuvana olovna ispuna, a 10 primjeraka ima pravilnu perforaciju (u kojoj su možda bili olovni umeci).

**Dimenzije:** cca. dulj. 2 cm

**Materijal:** kost, olovo

**Objava:** Jovanović 2021d, str. 132, 135, 144, kat. br. 50 (vidi ostale objave; objavljeno samo 46 cjelovitih i 11 fragmentiranih astragala).

**Analogije:** ovdje kat. br. 28.5 (vidi druge analogije).

**Datacija:** helenističko razdoblje





37.12 Ručka (stilus?), inv. br. AMS 68252, GH zbirka

**Opis:** ulomak koštane ručke(stilusa?) kružnog presjeka s četiri prstenasta udubljenja na vrhu (nedostaje završetak), sužava se prema dolje, vidljiv željezni umetak.

**Dimenzije:** pr. 0,7 cm, dulj. 7 cm

**Materijal:** kost, željezo

**Analogije:** (donekle oblikom slični stilusi, ali bez metalnih intervencija) Colivicchi 2002, str. 160, kat. br. 22.21; str. 174-175, kat. br. 24-13; str. 181-182, kat. br. 25.10; Davidson 1952, str. 192, kat. br. 1428, T. 86. 1428; Glučina 2017, str 313, sl. 1; str. 320, kat. br. 3; str. 323, T. 1. 3.

**Datacija:** 2. – 1. st. pr. Kr; Rimsko Carstvo



**GROBNICA 38/1982.**

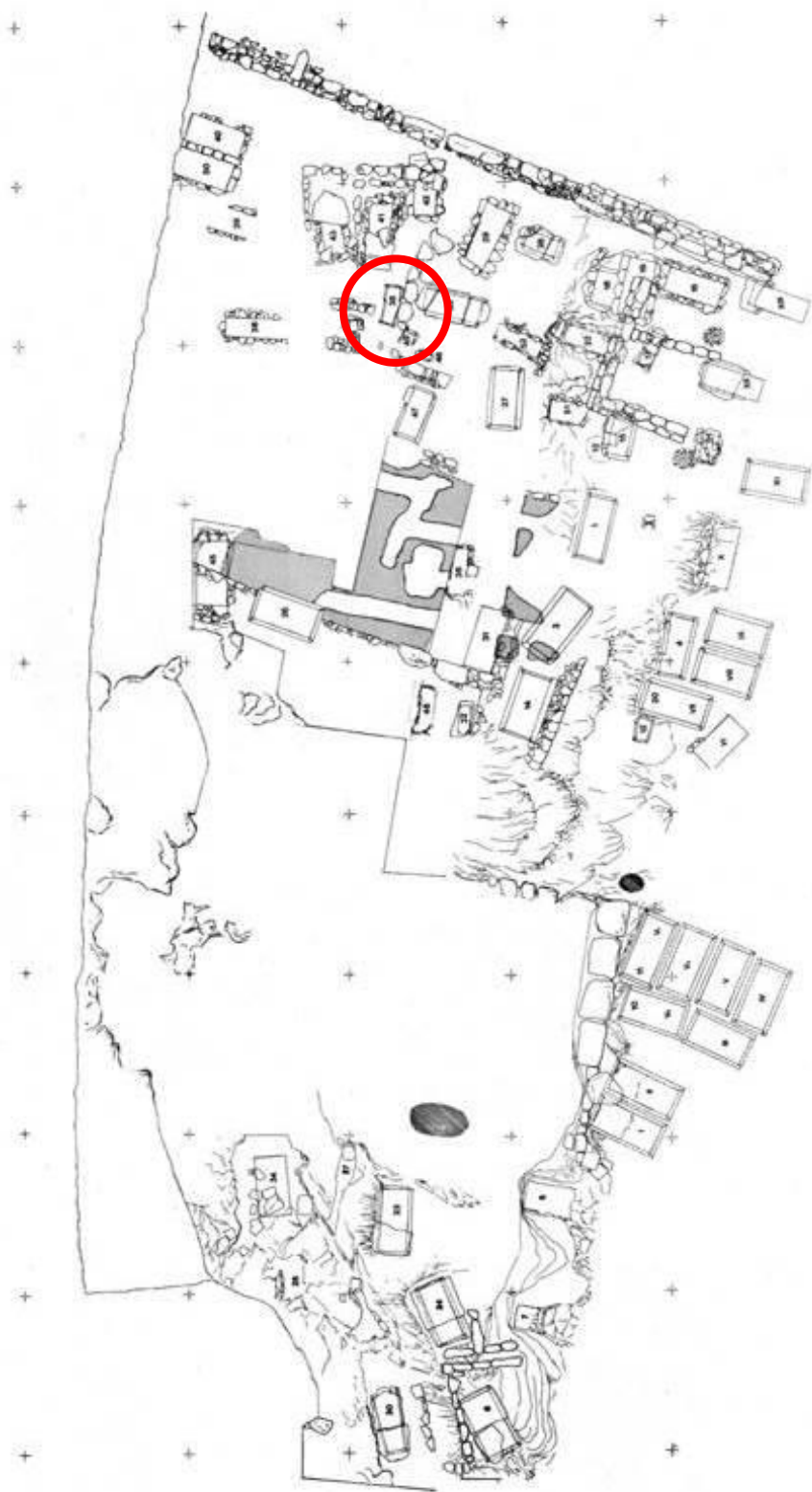

**Sl. 240** Položaj grobnice 38 na planu nekropole (prema Kirigin 1985.)

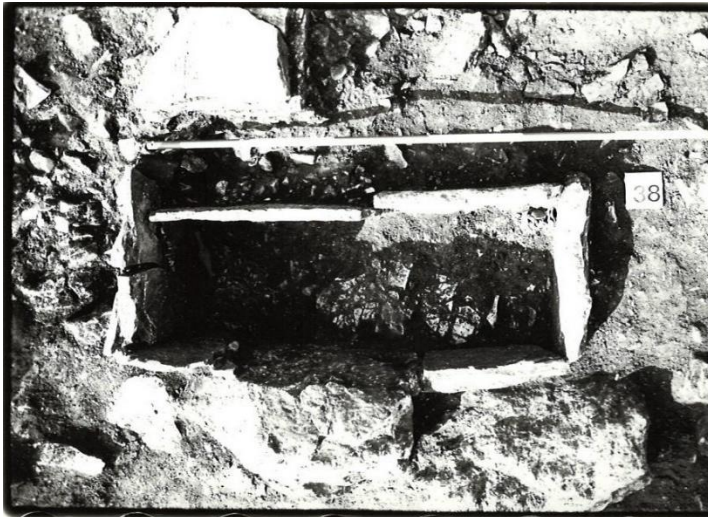

Sl. 241 Grobnica 38, ispražnjena (foto: arhiv AMS 1982., negativ762\_438L)

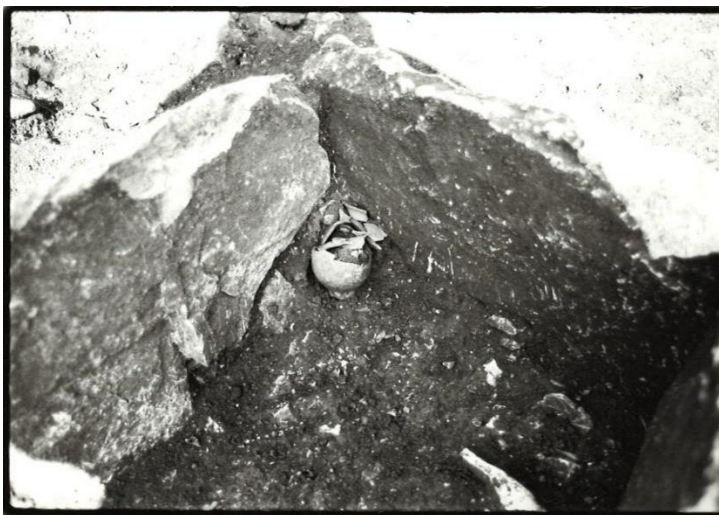

Sl. 242 Detalj nalaza u grobnici 38 (foto: arhiv AMS 1982., negativ 764\_440L)



Sl. 243 Položaj grobnica 38, 44 i 51 (foto: Arhiv AMS 1982., negativ 837\_513L)



Sl. 244 Položaj grobnica 43, 41 i 38, srednji istočni dio S3 (foto: arhiv AMS 1982., negativ 822, 498L)

|   |
|---|
| <b>Datum otkrića:</b> 22. listopada 1982..  |
| <b>Položaj:</b> zapadna strana igrališta, kvadranti 4B XXXII, 5B XXXIII   |
| <b>Usmjerenje:</b> S-J  |
| <b>Tip grobne arhitekture:</b> Čargo Id; Ugarković Ib dječji  |
| <b>Opis grobnice:</b> grobnica pravokutnog oblika sastavljena je od okomito postavljenih tankih, malih kamenih ploča, bez sačuvanog pokrova. Istočna stranica groba naslanja se na red većih nepravilnih kamenih blokova (živac?) koji razdvajaju ovu grobnicu od grobnice 33/1981. Sve stranice grobnice su učvršćene sitnim kamenjem pomiješanim s crvenicom. Na dnu usitnjeni volci. |
| <b>Dimenzije:</b> nepoznate   |
| <b>Stanje očuvanosti grobnica:</b> poremećena   |
| <b>Način ukopa:</b> inhumacija skeletnih ostataka   |
| <b>Broj, spol i dob pokojnika:</b> 1, prema Živku Mikiću loše očuvani ostaci dječjeg skeleta, oko 4 god.  |
| <b>Položaj skeleta / lubanje:</b> nepoznati   |
| <b>Broj dokumentiranih predmeta:</b> nepoznat   |
| <b>Broj obrađenih predmeta:</b> 3   |
| <b>Komentar:</b> Na samom dnu drugog otkopnog sloja, debljine oko 15 cm, u SZ i JI uglu grobnice, pronađeno je nekoliko ulomaka kostiju lubanje raspršenih po grobnici, donji dio vilice, zubi, te nekoliko manjih ulomaka kostiju, te vretenasti lekit. Pri dnu grobnice, na čitavoj površini, nalazi se dosta ulomaka usitnjenih volaka s kojima, je vjerojatno dno bilo              |

poravnato, jer su nalazi u grobnici bili na približno istoj visini, a u različitim uglovima. Također, ova hrpa volaka, vjerojatno prelazi i izvan ove grobnice, pa Kirigin drži da je riječ o obrednoj hrpi koja je nastala prije grobnice 38/1982. (kao i ona između grobnice XII/1955. i 16/1979.) Grobnica je zatrpana kako bi se kasnije konzervirala.

**Datacija grobne cjeline:** 2. – 1. st. pr. Kr.

## KATALOG NALAZA IZ G-38/1982.

38.1 Vrč s jednom ručkom, inv. br. AMS 65516, GH zbirka (terenska inv. oznaka V-M/82. 38/1)

**Opis:** djelomično sačuvan vrč s jednom ručkom, slijepljen, nedostaje dio tijela, vrata, ručke i gotovo čitavi ljevkasti, blago zadebljan obod, izvučen prema van. blago oštećen na obodu i dnu. Trakasta ručka polukružnog presjeka djelomično je sačuvana. Tijelo, naglašeno u donjem dijelu, sužava se prema niskoj stopi, dno je ravno. Donji dio tijela i stopa nisu premazani.

**Dimenzije:** vis. 12,8 cm, pr. oboda 4,9 cm, pr. trbuha 7,1 cm, pr. dna 3,5 cm, deblj. ručke 1,2 cm

**Materijal:** keramika /**faktura:** fino pročišćena glina boje Munsell 7.5YR 8/3 (pink), bez vidljivih primjesa / **premaz:** većinom otpao i izbledio boje Munsell 7.5YR 2.5/1 (black)

**Analogije:** ovdje kat. br. 13.4 (vidi druge analogije).

**Provenijencija:** Isa

**Datacija:** 2. – 1. st. pr. Kr.



38.2 Unguentarij, inv. br. AMS 65517, GH zbirka (terenska inv. oznaka V-M/82. 38/2)

**Opis:** cjelovito sačuvan vretenasti unguentarij, obod trokutastog presjeka, nešto izduženiji vrat. Tijelo naglašeno u ramenu sužava se prema stopi, bez noge, oštri prijelaz prema stožastoj stopi, dno je ravno. Premazan je obod i dvije trećine posude.

**Dimenzije:** vis. 14,6 cm, pr. oboda 2,1 cm, pr. trbuha 4,1 cm, pr. dna 2,2 cm

**Materijal:** keramika /**faktura:** fino pročišćena glina boje Munsell 5YR 7/6 (reddish yellow), bez vidljivih primjesa / **premaz:** otpao i izbledio od boje Munsell 5YR 2.5/1 (black) do boje Munsell 10YR 4/8 (red)

**Analogije:** ovdje kat. br. 3.21 (vidi druge analogije); Ugarković 2019, I/2, str. 260, kat. br. 150.21, UNG 53.

**Provenijencija:** Isa?

**Datacija:** kasno 2. – 1. st. pr. Kr.



38.3 Ulomak ručke?, inv. br. AMS 65515, GH zbirka (terenska inv. oznaka V-M/'82. 38/)

**Opis:** ulomak trakaste ručke?, pravokutnog presjeka.

**Dimenzije:** dulj. 2,5 cm, šir. 0,4 cm

**Materijal:** srebro

**Datacija:** kasno 2. - 1. st. pr. Kr.



**GROBNICA 39/1982.**

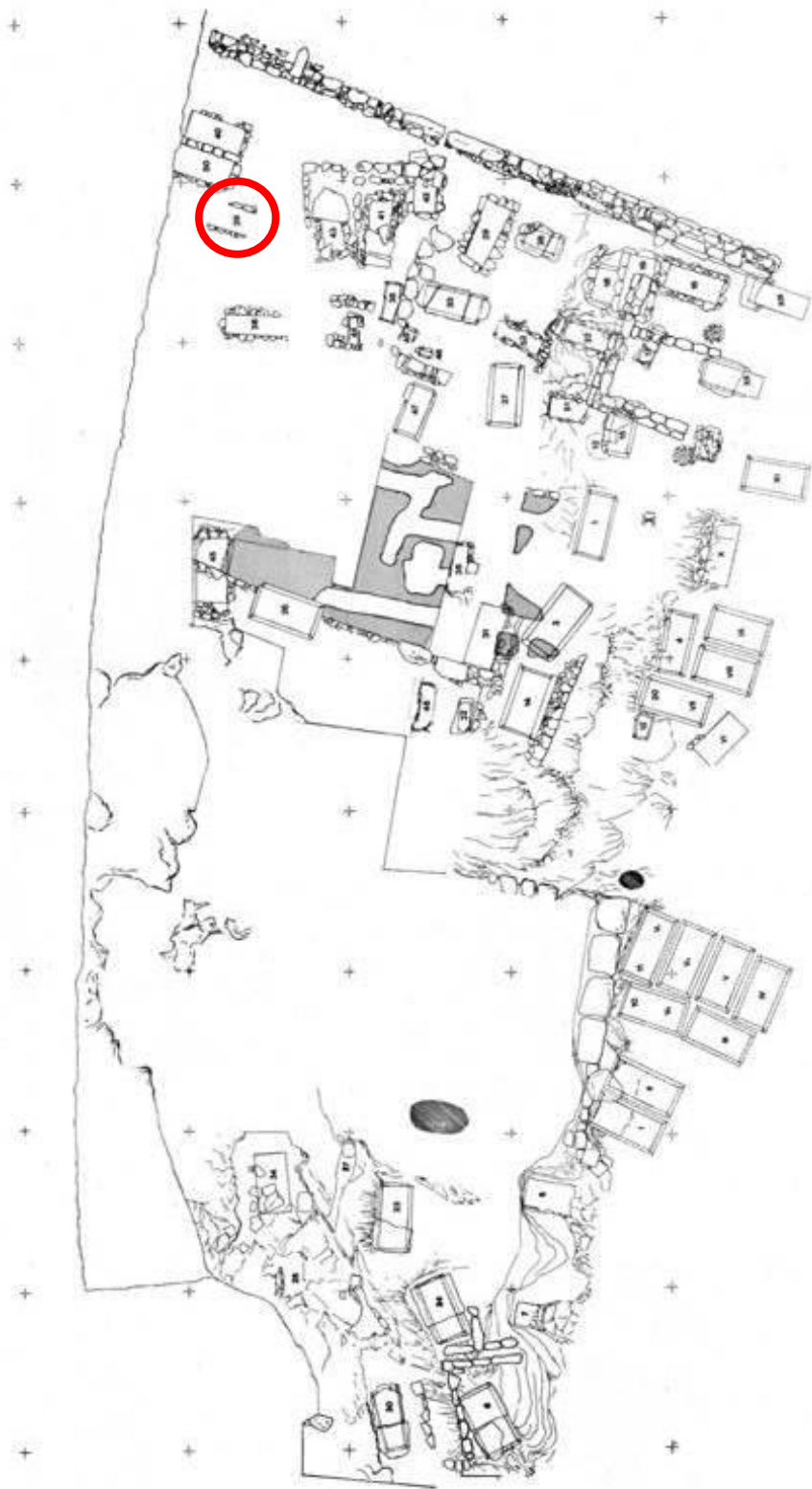

**Sl. 245** Položaj grobnice 39 na planu nekropole (prema Kirigin 1985.)

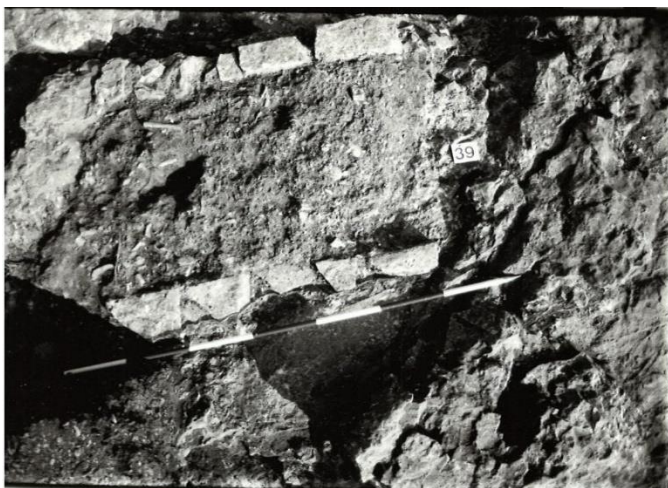

Sl. 246 Grobnica 39 (foto: arhiv AMS 1982., negativ 840\_516L)

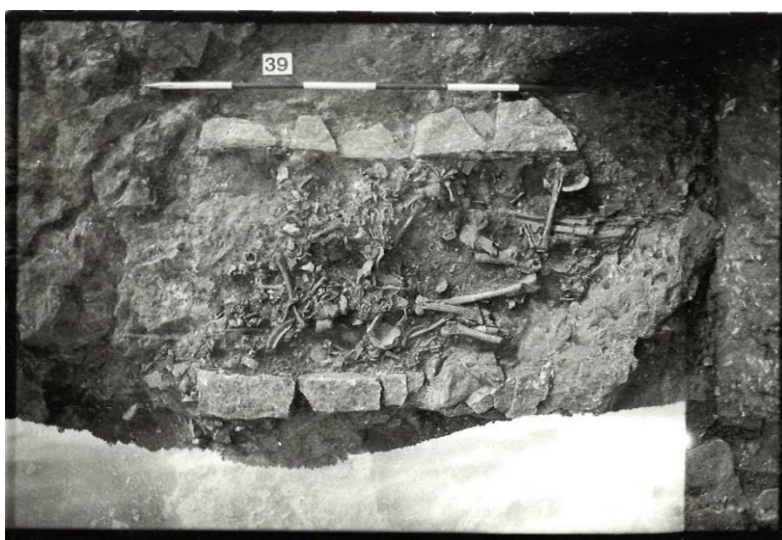

Sl. 247 Čišćenje grobnice 39 (foto: arhiv AMS 1982., negativ 894, 570L)



Sl. 248 Grobnica 39, detalj (foto: arhiv AMS 1982., negativ 870, 546L)





Sl. 249 Položaj grobnica 50, 39, 43, srednji zapadni dio S3 (foto: arhiv AMS 1982., negativ 824\_500L)

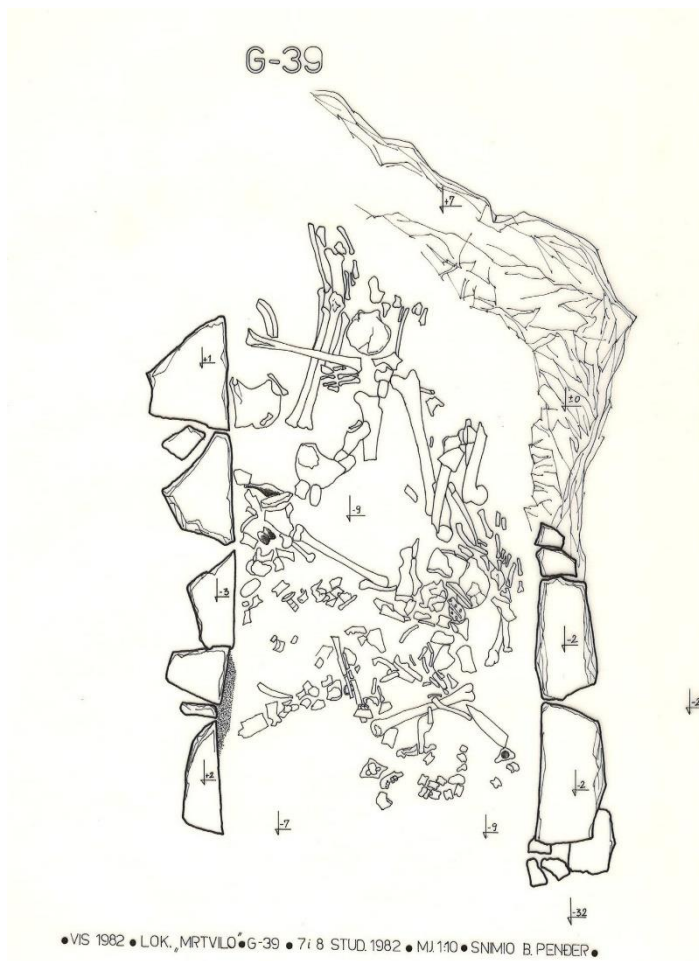

Sl. 250 Crtež grobnice 39 s nalazima (autor: B. Pender, 1982.)

|   |
|---|
| <b>Datum otkrića:</b> 27. listopada 1982..  |
| <b>Položaj:</b> zapadna strana igrališta, kvadranti 5A XXI  |
| <b>Usmjerenje:</b> I-Z  |
| <b>Tip grobne arhitekture:</b> Čargo IIb; Ugarković IIb   |
| <b>Opis grobnice:</b> grobnica pravokutnog oblika leži na živcu. Sjeverna i južna stranica grobnice su sastavljene od okomito postavljenih tankih, malih, pravilno raspoređenih kamenih ploča, a istočna i zapadna stranica grobnice su živac, jer su s vremenom zidane konstrukcije obrušene. Nije sačuvan pokrov.   |
| <b>Dimenzije:</b> prema crtežu (unutrašnjost) dulj. 165 cm, šir. 80 cm  |
| <b>Stanje očuvanosti grobnica:</b> devastirana, opljačkana  |
| <b>Način ukopa:</b> inhumacija skeletnih ostataka   |
| <b>Broj, spol i dob pokojnika:</b> 3, prema Živku Mikiću iz grupe fragmentiranih kostiju, izdvojeni su ostaci 3 odrasle individue<br>A – robustan muškarac<br>B – žena umjerene građe<br>C – gracilna žena  |
| <b>Položaj skeleta / lubanje:</b> nepoznati, kosti dislocirane  |
| <b>Broj dokumentiranih predmeta:</b> 10 (srebrena kopljasto-streličasta fibula, brončani prsten, dvije zlatne tordirane naušnice, ulomci srebrenе naušnice, jedna cjelovita srebrena naušnica, strigil, srebreni novac (viktorijat?), 18 staklenih perli, jantarna perla, mala brončana pločica s rupom, ulomci željeznog strigila)                               |
| <b>Broj obrađenih predmeta:</b> 14  |
| <b>Komentar:</b> U Izvješću Kirigin navodi kako je grobnica sačuvana u najnižem sloju, uz sam živac na kojem leži. Ističe kako je put prešao preko grobnice, pa je zemlja unutar grobnice bila jako tvrda. Preko tijekom noći grobnica bila opljačkana, ukradeni su ulomak zdjele i dio vretenastog unguentarija. Zemlja je prosijavana i koristila se flotacija. |
| <b>Datacija grobne cjeline:</b> 2. st. – 1. st. pr. Kr.   |

#### NALAZI IZ G-39/1982.

39.1 Ulomci pikside, inv. br. AMS 63230, 63232, GH zbirka (terenska inv. oznaka V-M'82. 39/)

**Opis:** dva ulomka pikside, vidljiv je okomito izvučen obod, dno je ravno i nemarno izvedeno.

**Dimenzije:** (1. ulomak) dulj. 4,7 cm, šir. 3,7 cm; (2. ulomak) vis. 1,3 cm, pr. 4,5 cm

**Materijal:** keramika /**faktura:** fino pročišćena glina boje Munsell 5Y 6/1 (gray), bez vidljivih primjesa, bez premaza.

**Literatura:** ovdje kat. br. 1.38 (vidi druge analogije)

**Provenijencija:** Isa

**Datacija:** zadnja trećina 2. st. pr. Kr – 1. st. pr. Kr.



39.2 Ulomak tanjura, inv. br. AMS 63221, GH zbirka

**Opis:** ulomak širokog zaobljenog oboda tanjura ukrašenim s jednostavnim *rouletting* ukrasom.

**Dimenzije:** vis. 2,1 cm, dulj. 15,7 cm, šir. 3,55 cm

**Materijal:** keramika /**faktura:** fino pročišćena glina boje Munsell 2.5Y 7/1 (light gray), bez vidljivih primjesa / **premaz:** u potpunosti otpao, vidljiv u tragovima boje Munsell 2.5Y 2.5/1 (black)

**Literatura:** (oblik) Babić, Kirigin, Paraman 2020, str. 50-51, T.5. 1.

**Provenijencija:** južna Italija / srednja Dalmacija (Isa?)

**Datacija:** kasno 2. – 1. st. pr. Kr.



39.3 Unguentarij, inv. br. AMS 63234, GH zbirka

**Opis:** sačuvana su dva slijepljena ulomka unguentarija, cilindrični vrat i vretenasto usko tijelo s izduženom nogom i stožastom stopom, dno je ravno.

**Dimenzije:** vis. 12 cm, pr. trbuha 4,3 cm, pr. dna 1,7 cm

**Materijal:** keramika /**faktura:** fino pročišćena glina boje Munsell 10YR 8/4 (very pale brown), bez vidljivih primjesa, bez premaza.

**Datacija:** zadnja trećina 2. st. pr. Kr – 1. st. pr. Kr.



39.4 Kopljasto-streličasta fibula, inv. br. AMS 38724, AZI

**Opis:** cjelovito sačuvana kopljasto-streličasta s dvije igle, luk je u obliku koplja, profiliranog lista po sredini, završava tuljcem ukrašenim s krugovima.

**Dimenzije:** dulj. 5,2 cm, šir. 1,1 cm, deblj. 1 cm

**Materijal:** srebro, željezo

**Objava:** Jovanović 2021d, str. 136, kat. br. 5 (objavljena kriva fotografija, točna je pod kat. br. 6; objavljena u krivom grobu G-35); Kirigin 1986, str. 39, kat. br. 299 (objavljena u krivom grobu G-35).

**Literatura:** (brončana) ovdje kat. br. 7.8, 13.11; Ugarković 2019, I/1, str. 163, sl. 215, I/2, str. 302, kat. br. 212.43, F 7; Čargo 2010a, str. 251, kat. br. 9.

**Provenijencija:** nepoznata

**Datacija:** 2. – 1. st. pr. Kr.



39.5 Ulomak navoja fibule, inv. br. AMS 63212, GH zbirka

**Opis:** ulomak navoja fibule (vjerojatno dio kat. br. 39.4)

**Dimenzije:** šir. 1,2 cm, deblj. 0,3 cm

**Materijal:** željezo

**Literatura:** ovdje kat. br. 39.4 (vidi druge analogije).

**Provenijencija:** nepoznata

**Provenijencija:** 2. – 1. st. pr. Kr.



39.6 Naušnice, inv. br. AMS 38737, AZI

**Opis:** cjelovito sačuvan par tordiranih naušnica; karičica kružnog presjeka završava petljom i kukicom. Kraj petlje namotan je gustim navojem.

**Dimenzije:** pr. 2,2 cm

**Materijal:** zlato

**Objava:** Jovanović 2021d, str. 138, kat. br. 13 (vidi ostale objave)

**Literatura:** (oblik) ovdje kat. br. 37.2; Colivicchi 2002, str. 94, kat. br. 6.1, str. 262-263, kat. br. 41.10.

**Provenijencija:** nepoznata.

**Datacija:** zadnja trećina 2. i 1. st. pr. Kr.



39.7 Ulomci naušnice, inv. br. AMS 63217, GH zbirka

**Opis:** ulomak alke naušnice i prstenaste karičice kružnog presjeka.

**Dimenzije:** pr. cca. 2 cm, deblj. 0,2 cm

**Materijal:** srebro

**Literatura:** ovdje kat. br. 37.3 (vidi druge analogije).

**Provenijencija:** nepoznata.

**Datacija:** zadnja trećina 2. i 1. st. pr. Kr.



39.8 Privjesak?, inv. br. AMS 63189, GH zbirka

**Opis:** pravokutni privjesak, četvrtastog presjeka, s perforacijom u gornjem dijelu pri sredini.

**Dimenzije:** dulj. 4,2 cm, šir. 0,5 cm

**Materijal:** bronca

**Literatura:** nepoznate direktne analogije.

**Datacija:** zadnja trećina 2. i 1. st. pr. Kr.



39.9 Perle, inv. br. AMS 38721, AZI

**Opis:** sačuvane su ukupno 83 perle:

10 plavih kuglastih transparentnih i netransparentnih perli; 12 bijelih kuglastih netransparentnih perli; 30 zelenih prstenastih, cilindričnih, kuglastih perli; 19 modrih cilindričnih, kuglastih i bikoničnih transparentnih perli; 2 staklene transparentne perle s granulama; 5 žutih kuglastih transparentnih perli; 4 bijele i modre bikonične transparentne perle; 1 okrugla modra perla dekorirana horizontalnom trakom bijele boje.

**Dimenzije:** pr. 0,2 – 0,5 cm

**Materijal:** staklo

**Objava:** Jovanović 2021d, str. 140, kat. br. 30 (vidi ostale objave)

**Literatura:** ovdje kat. br. 50.68 (vidi druge analogije).

**Provenijencija:** nepoznata

**Datacija:** zadnja trećina 2. i 1. st. pr. Kr.



39.10 Perle, inv. br. AMS 63175, GH zbirka

**Opis:** ulomci bikoničnih staklenih perli, neočišćene.

**Dimenzije:** (najveća) dulj. 1,1 cm, šir. 0,7 cm

**Materijal:** staklo

**Literatura:** ovdje kat. br. 37.10 (vidi druge analogije), 50.68.

**Provenijencija:** nepoznata

**Datacija:** 3. – 1. st. pr. Kr.



39.11 Perla, inv. br. AMS 63170, GH zbirka

**Opis:** ulomci cilindrične perle.

**Dimenzije:** vis. 0,4 cm, pr. 0,3 cm

**Materijal:** jantar

**Literatura:** ovdje kat. br. 22.6, 37.10 (vidi druge analogije), 50.68.

**Provenijencija:** nepoznata

**Datacija:** 3. – 1. st. pr. Kr.



39.12 Čavli, inv. br. AMS 63200, 63207, 63215, 63216, GH zbirka

**Opis:** četiri neočišćena i nekonzervirana čavla, sačuvani trnovi, kružnog presjeka; samo jednom je sačuvan dio glavice.

**Dimenzije:** dulj. 3-5 cm, šir. 0,3-1,2 cm

**Materijal:** željezo

**Literatura:** ovdje kat. br. 7.9 (vidi druge analogije).

**Provenijencija:** nepoznata

**Datacija:** 2. st. pr. Kr. – 1. st. pr. Kr.

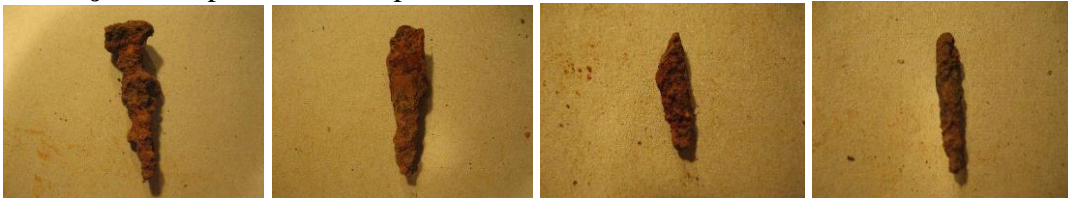

39.13 Igla, inv. br. AMS 63210, GH zbirka

**Opis:** ulomak nečišćene i nekonzervirane igle, okruglog presjeka.

**Dimenzije:** dulj. 4 cm, šir. 0,3 cm

**Materijal:** bronca

**Literatura:** ovdje kat. br. 29.17, 32.14 (vidi druge analogije).

**Provenijencija:** nepoznata.

**Datacija:** 2. st. – 1. st. pr. Kr.



39.14 Astragali, AMS 74527, GH zbirka

**Opis:** 14 astragala i 3 ulomka, dva s olovnom intervencijom, jedan s pravilnom perforacijom.

**Dimenzije:** vis. 1,9 cm, dulj. 3,4 cm, šir. 2,4 cm

**Materijal:** kost, olovo

**Literatura:** ovdje kat. br. 28.5 (vidi druge analogije).

**Datacija:** 2. st. – 1. st. pr. Kr.





**GROBNICA 40/1982.**

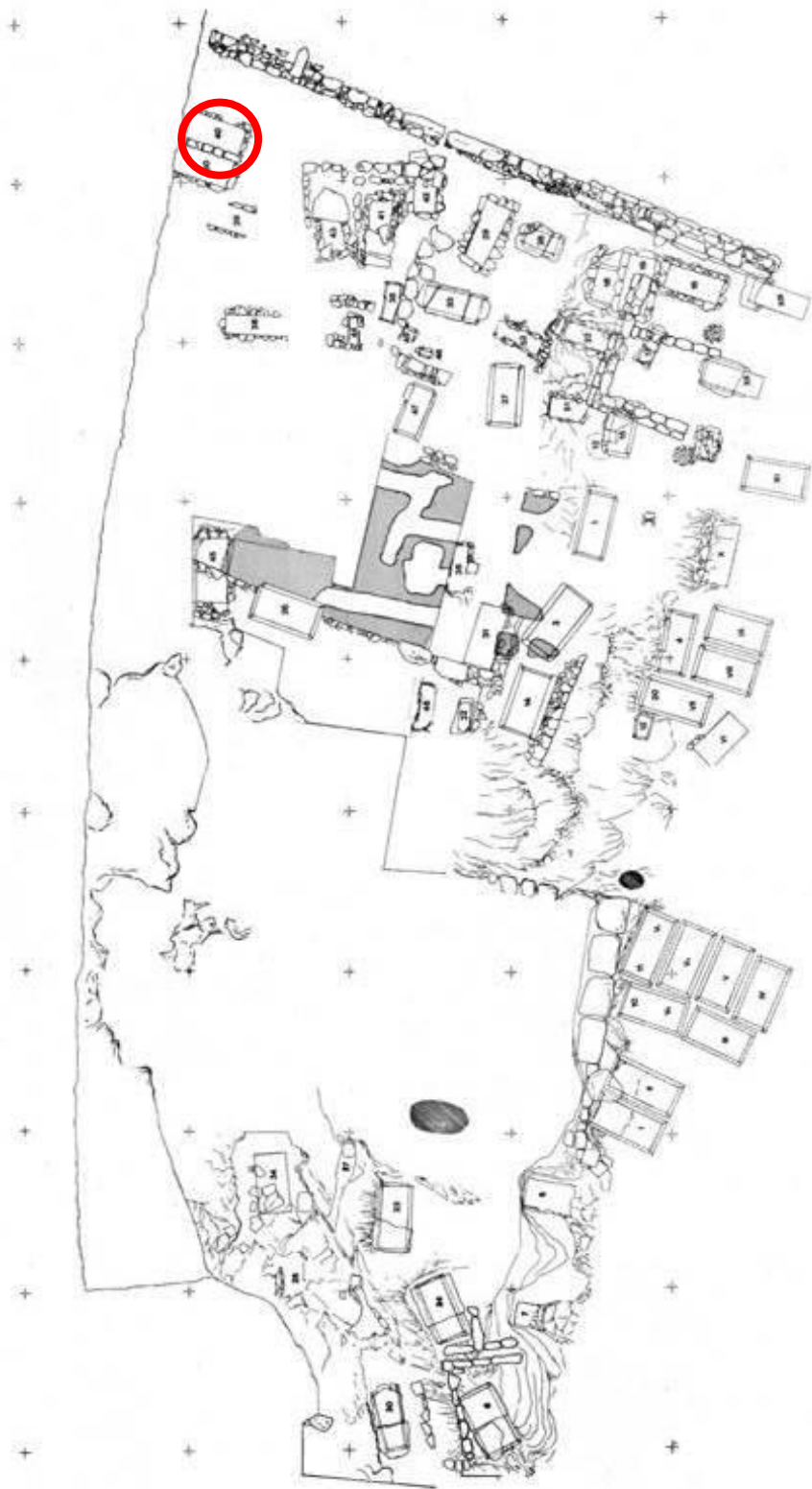

**Sl. 251** Položaj grobnice 40 na planu nekropole (prema Kirigin 1985.)



Sl. 252 Položaj grobnica 40 i 50 (foto: arhiv AMS 1982., negativ 843\_513L)

|   |
|---|
| <b>Datum otkrića:</b> 28. listopada 1982. (nastavila se istraživati 1984.)  |
| <b>Položaj:</b> zapadna strana igrališta, kvadrant 6A XXII  |
| <b>Usmjerenje:</b> I-Z  |
| <b>Tip grobne arhitekture:</b> Čargo IIa; Ugarković IIa   |
| <b>Opis grobnice:</b> grobnica pravokutnog oblika građena od kamenih klesanaca, južna strana grobnice ujedno je i sjeverna strana G-50/1982., a zajednička im je i zapadna stranica koja je sastavljena od pravilnih kamenih blokova. Prostor između kamenih blokova je ispunjen glinom žućkaste boje. Grobnica je iznutra ožbukana.  |
| <b>Dimenzije:</b> dub. 55 cm  |
| <b>Stanje očuvanosti grobnica:</b> opljačkana, poremećena   |
| <b>Način ukopa:</b> inhumacija skeletnih ostataka   |
| <b>Broj, spol i dob pokojnika:</b> 1, prema Živku Mikiću izdvojeni su minimalni koštani ostaci vjerojatno ženske odrasle osobe.   |
| <b>Položaj skeleta / lubanje:</b> lubanja na SZ   |
| <b>Broj dokumentiranih predmeta:</b> 26   |
| <b>Broj obrađenih predmeta:</b> 24  |
| <b>Komentar:</b> U Izvješću za 1982. Kirigin navodi kako su ova i grobnica 50 otkrivene zadnjeg dana kampanje 1982. te su zatrpane kako bi se u idućoj kampanji mogle nastaviti istraživati. Istočnije, na nižem nivou su pronađene tri grobnice G-41, 42, 43/1982. U terenskom dnevniku iz 1984. B. Đurić navodi kako je iznad živca pronađen sloj s tragovima gara (ugljena). |
| <b>Datacija grobne cjeline:</b> 2. st. – 1. st. pr. Kr.   |

## KATALOG NALAZA IZ G-40/1982.

40.1 Enohoja, inv. br. AMS 60733 (terenska inv. oznaka V-M '84 40/8)

**Opis:** cjelovito sačuvana enohoja, slijepljena. Srcolikog tijela, uskog vrata koji se lagano širi prema trolisnom izljevu i ramenu posude. Trakasta ručka izduženog presjeka sa središnjim rebrom nadvisuje trolisni izljev i okomito se spušta na njega. Profilirana stopa je stožasta s prstenom iznad, udubljena iznutra. Posuda je bila premazana po cijelom tijelu.

**Dimenzije:** vis. 14,2 cm, pr. trbuha 7,45 cm, pr. dna 5 cm, pir. Ručke 1,85 cm, deblj. ručke 0,8 cm

**Materijal:** keramika / **faktura:** fina pročišćena glina Munsell 5Y 7/1(light gray), bez vidljivih primjesa / **premaz:** sjajan, većinom otpao Munsell 10YR 2/1 (black).

**Analogije:** ovdje kat. br. 1.8 (vidi druge analogije).

**Provenijencija:** Isa

**Datacija:** zadnja trećina 2. st. – 1. st. pr. Kr.

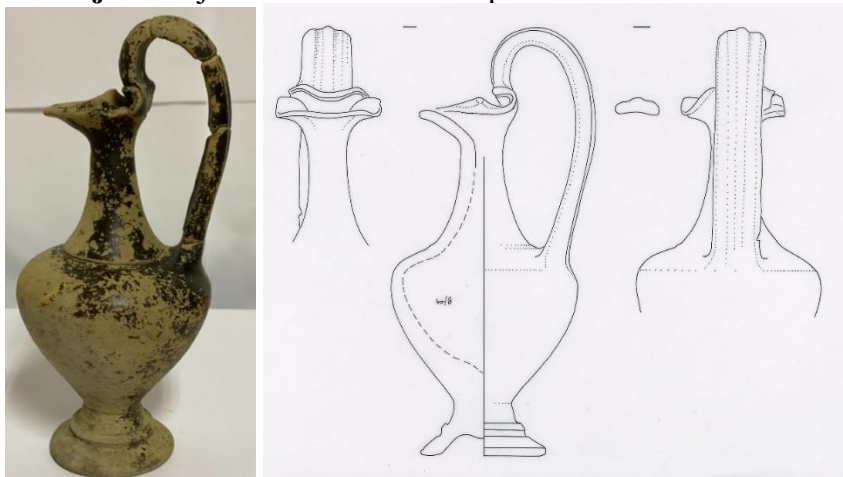

40.2 Stolna amfora, inv. br. AMS 60692 (terenska inv. oznaka V-M '84 40/6)

**Opis:** gotovo cjelovito sačuvana stolna amfora, nedostaju kalemi na vrhu ručki, stopa je oštećena. Tijelo srcolikog oblika, dugog vrata s ljevkasto izvučenim obodom. Dvije okomite bifidne ručke spajaju vrat i rame, na vrhovima su imale po jedan kalem. Stožasta stopa. Po sredini trbuha posude vidljive su dvije brazde. Obje strane ukrašene su sa tri brazde koje se nalaze redom ispod oboda, na vratu, te na prijelazu vrata i ramena. Jedna strana stolne amfore ukrašena je dodatnim urezanim ukrasima na vratu posude: niz kosih kratkih linija nalazi se ispod oboda, ispod prve brazde je niz ovula, a ispod njega urezani motivi „riblje kosti“, ispod druge brazde je niz ovula.

**Dimenzije:** vis. 20,6 cm, pr. oboda 10,1 cm, pr. dna 5,9 cm

**Materijal:** keramika / **faktura:** fina pročišćena glina Munsell 7.5YR 7/4 (pink), bez vidljivih primjesa / **premaz:** sjajan, mjestimično otpao boje Munsell 10YR 2/1 (black).

**Analogije:** (oblik) ovdje kat. br. 14.7, 19.3; Miše 2015, str. 139-140, kat. br. 144-145; Ugarković 2019, I/2, str. 269, kat. br. 158.1-158.2, HKS 4-5; (sličan ukras, enohoja) Čargo 2010a, str. 128-129, kat. br. 1; Čargo 2021i, str. 192, kat. br. 16.

**Provenijencija:** Isa

**Datacija:** zadnja trećina 2. – 1. st. pr. Kr.



40.3 Vrš s jednom ručkom, inv. br. AMS 73020 (terenska inv. oznaka V-M/'84. 40/9)

**Opis:** cjelovito sačuvan vrč s jednom ručkom. Ljevkastu obodu blago zadebljan izvučen prema van, trakasta ručka polukružnog presjeka spušta se ispod oboda na tijelo posude. Kratki vrat širi se prema izduženom, ovalnom tijelu, naglašenom u donjem dijelu, koje se sužava prema stožastoj stopi, dno je blago udubljeno. Donji dio tijela i stopa nisu premazani.

**Dimenzije:** vis. 11.8 cm, pr. oboda 5 cm, pr. dna 3,2 cm, pr. trbuha 6 cm, šir. ručke 1,5 cm, deblj. ručke 0,6 cm

**Materijal:** keramika / **faktura:** fina pročišćena glina Munsell 7.5YR 7/4 (pink), bez vidljivih primjesa / **premaz:** većinom otpao Munsell 7.5YR 2.5/1 (black).

**Analogije:** ovdje kat. br. 13.4 (vidi druge analogije), 40.4, 40.5, 40.6.

**Provenijencija:** Isa

**Datacija:** 2. – 1. st. pr. Kr.

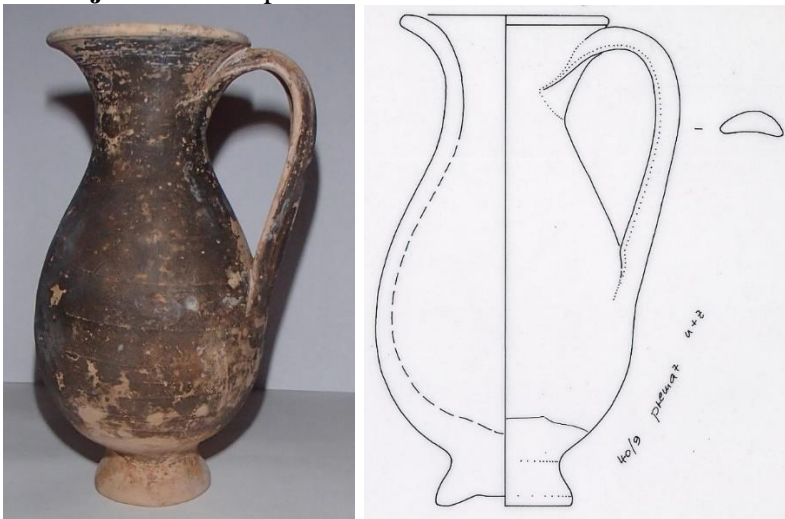

40.4 Vrš s jednom ručkom, inv. br. AMS 60702 (terenska inv. oznaka V-M '84 40/15)

**Opis:** slijepljen, ovdje kao kat. br. 40.3, vidljivi metličasti tragovi bojanja, osobito oko korijena ručke.

**Dimenzije:** vis. 13,7 cm, pr. oboda 4,95 cm, pr. trbuha 6,2 cm, pr. dna 4,6 cm

**Materijal:** keramika / **faktura:** fina pročišćena glina Munsell 7.5YR 7/6 (reddish yellow), bez vidljivih primjesa / **premaz:** sjajan, većinom otpao i posvijetlio od Munsell 5YR 2.5/1 (black) do Munsell 5YR 3/4 (dark reddish brown).

**Analogije:** ovdje kat. br. 40.3 (vidi druge analogije).

**Provenijencija:** Isa

**Datacija:** 2. – 1. st. pr. Kr.

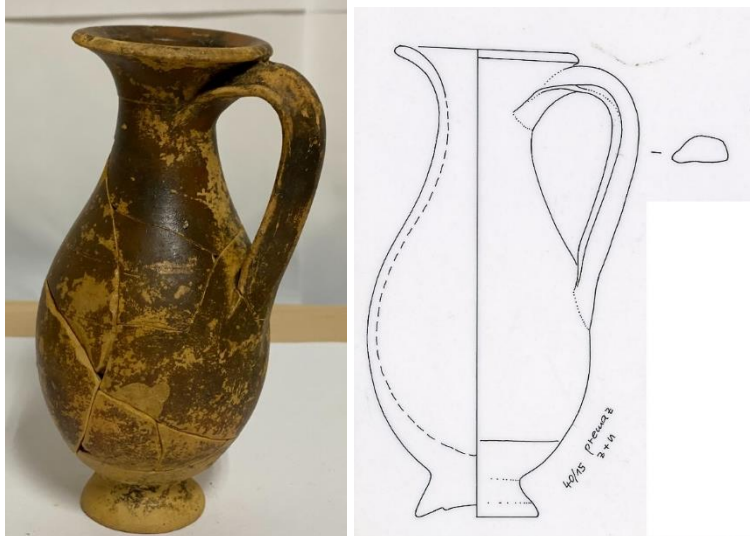

40.5 Vrš s jednom ručkom, inv. br. AMS 60696 (terenska inv. oznaka V-M/'84. 40/22)

**Opis:** ovdje kao kat. br. 40.3, blago oštećenje na obodu.

**Dimenzije:** vis. 12,5 cm, pr. oboda 5,1 cm, pr. trbuha 6,45 cm, pr. dna 2,9 cm, šir. ručke 1,5 cm, deblj. ručke 0,9 cm

**Materijal:** keramika / **faktura:** fina pročišćena glina Munsell 7.5YR 7/4 (pink), bez vidljivih primjesa / **premaz:** većinom otpao Munsell 7.5YR 2.5/1 (black).

**Analogije:** ovdje kat. br. 40.3 (vidi druge analogije).

**Provenijencija:** Isa

**Datacija:** 2. – 1. st. pr. Kr.



40.6 Vrš s jednom ručkom, inv. br. AMS 60699 (terenska inv. oznaka V-M/'84. 40/11)

**Opis:** slijepljen, ovdje kao kat. br. 40.3, nedostaje dio vrata i trakasta ručka.

**Dimenzije:** vis. 10,6 cm, pr. oboda 4,4 cm, pr. trbuha 2,9 cm, pr. dna 2,8 cm

**Materijal:** keramika / **faktura:** fina pročišćena glina Munsell 7.5YR 7/4 (pink), bez vidljivih primjesa / **premaz:** većinom otpao i posvijetlio od Munsell 7.5YR 2.5/1 (black) do Munsell 2.5YR 4/8 (red).

**Analogije:** ovdje kat. br. 40.3 (vidi druge analogije).

**Provenijencija:** Isa

**Datacija:** 2. – 1. st. pr. Kr.



40.7 Vrč s jednom ručkom, inv. br. AMS 60705 (terenska inv. oznaka V-M '84 40/17)

**Opis:** djelomično sačuvan vrč s jednom ručkom, slijepljen u više ulomaka, nedostaje veći dio vrata i obod. Trakasta ručka ovalnog presjeka spušta se na tijelo naglašeno u donjem dijelu, koje se u kontinuitetu nastavlja na prstenastu stopu, dno je ravno.

**Dimenzije:** vis. 7,6 cm, pr. dna 3,1 cm

**Materijal:** keramika / **faktura:** fina pročišćena glina Munsell 10YR 6/3 (pale brown), bez vidljivih primjesa, bez premaza.

**Analogije:** ovdje kat. br. 30.43 (vidi druge analogije).

**Provenijencija:** Isa

**Datacija:** kasno 2. – 1. st. pr. Kr.



40.8 Vrč s jednom ručkom (olpa), inv. br. AMS 73875 (terenska inv. oznaka V-M '84 40/1)

**Opis:** djelomično sačuvan, fragmentirani vrč vretenastog tijela s jednom ručkom polukružnog presjeka smještenom ispod oboda izvučenog prema van. Tijelo se širi prema trbuhu koji je najistaknutiji po sredini posude, te se blago sužava prema ravnom dnu.

Moguće da je posuda bila premazana, tragovi tamnog premaza vidljivi na donjem dijelu posude?

**Dimenzije:** vis. 13,7 cm, max. pr. oboda 3 cm, pr. dna 4,6 cm, šir. ručke 1,2 cm, deblj. ručke 0,5 cm

**Materijal:** keramika / **faktura:** fina pročišćena glina Munsell 7.5YR 7/6 (reddish yellow), bez vidljivih primjesa.

**Analogije:** ovdje kat. br. 51.8; (oblik) Natali, Palmentola 2006, str. 108, kat. br. 35.6; (oblik) Carter 1998, str. 689, OL1; Robinson 1959, str. 16, F. 56, T. 1. F 56.; Gamberini 2016, str. 83-84, kat. br. 130, str. 260, T. 15. 130; Morel 1981, T. 161. 5281c.

**Provenijencija:** nepoznata.

**Datacija:** 5. - 1. st. pr. Kr.



40.9 Ulomak ribljeg tanjura, inv. br. AMS 61226 (terenska inv. oznaka V-M '84 40/5)

**Opis:** ulomak oboda ribljeg tanjura izvučenog okomito prema dolje s vanjske strane, na kojem se vidi jedna brazda. Sa stražnje strane vidljivi ostaci tragova obrade na lončarskom kolu.

**Dimenzije:** dulj. 7,7 cm, šir. 4,1 cm, deblj. stijenke 0,55 cm

**Materijal:** keramika / **faktura:** fina pročišćena glina Munsell 7.5YR 7/4 (pink), bez vidljivih primjesa / **premaz:** većinom otpao Munsell 7.5YR 2.5/1 (black).

**Analogije:** ovdje kat. br. 9.2 (vidi druge analogije).

**Provenijencija:** Isa?

**Datacija:** 3. - 2. st. pr. Kr.

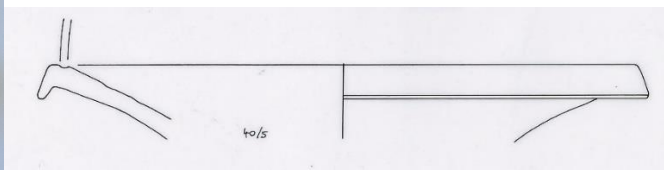
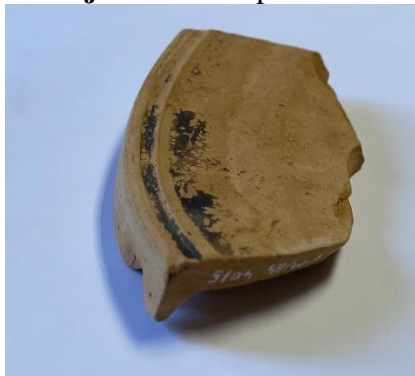

40.10 Zdjela, inv. br. AMS 60726 (terenska inv. oznaka V-M '84 40/19)

**Opis:** cjelovito sačuvana *echinus* zdjela, oboda blago uvučenog prema unutra, stožastog tijela koje se sužava prema visokoj prstenastoj stopi, dno je udubljeno sa središnjim ispuččenjem. Posuda je bila čitava premazana.

**Dimenzije:** vis. 5,1 cm, pr. oboda 12,1 cm, pr. dna: 4,8 cm

**Materijal:** keramika / **faktura:** fina pročišćena glina Munsell 7.5YR 8/4 (pink), bez vidljivih primjesa / **premaz:** većinom otpao Munsell 7.5YR 4/1 (dark gray).

**Analogije:** ovdje kat. br. 18.6 (vidi druge analogije).

**Provenijencija:** nepoznata.

**Datacija:** 2. st. pr. Kr.

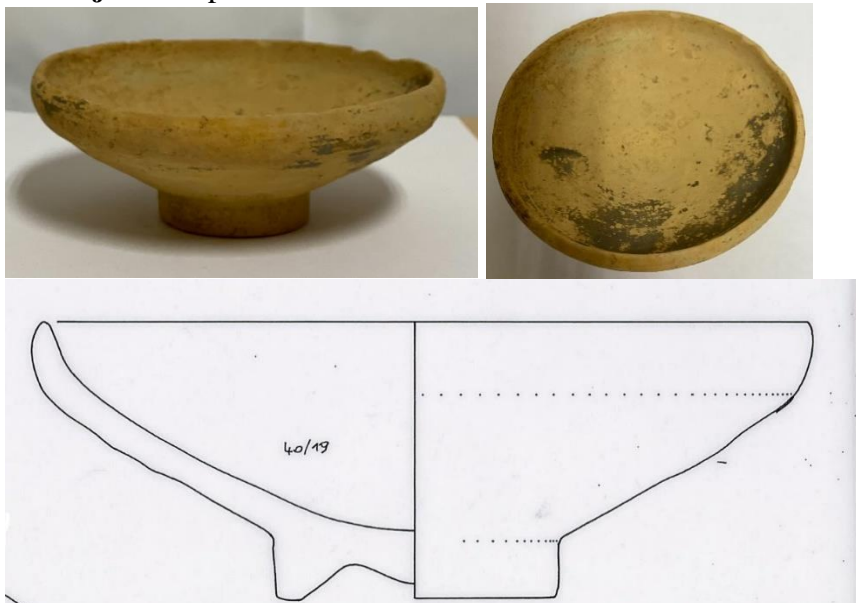

40.11 Unguentarij, inv. br. AMS 60698 (terenska inv. oznaka V-M/'84. 40/21)

**Opis:** gotovo cjelovito sačuvan unguentarij, s manjim oštećenjima na obodu, vratu i dnu. Globularno tijelo naglašeno u ramenu, sužava se naglo prema niskoj, diskoidalnoj, profiliranoj, širokoj stopi, bez noge, dno je ravno. Posuda je čitava premazana. U posudi viri fragmentirana tanka željezna igla (sonda?).

**Dimenzije:** vis. 8,9 cm, pr. oboda 2,2 cm, pr. trbuha 5,1 cm, pr. dna 3,8 cm

**Materijal:** keramika / **faktura:** fina pročišćena glina Munsell 10YR 8/3 (very pale brown), bez vidljivih primjesa / **premaz:** većinom otpao Munsell 10YR 4/1 (dark gray).

**Analogije:** (oblik, drugačija stopa) ovdje kat. br. 17.3; Delli Ponti 1996, str. 188, kat. br. 221; Pianu 1990, str. 200, kat. br. 267.1, T. V. tip 3; Hempel 2001, str. 271, T. 40. 18. (djelomično premazan);

**Provenijencija:** južna Italija

**Datacija:** kraj 4. st. pr. Kr. – početak 3. st. pr. Kr.





40.12 Unguentarij, inv. br. AMS 60700 (terenska inv. oznaka V-M'84. 40/10)

**Opis:** cjelovito sačuvan vretenasti unguentarij, ovdje kat. br. 5.29, 19.10, 40.13.

**Dimenzije:** vis. 15,8 cm, pr. oboda 2,5 cm, pr. trbuha 4,05 cm, pr. dna 2,8 cm

**Materijal:** keramika / **faktura:** fina pročišćena glina Munsell 7.5YR 6/4(light brown), bez vidljivih primjesa / **premaz:** većinom otpao Munsell 7.5YR 3/1 (very dark gray).

**Analogije:** ovdje kat. br. 5.29, 19.10 (vidi druge analogije)

**Provenijencija:** Isa?

**Datacija prema tipologiji:** zadnja trećina 2. st. – 1. st. pr. Kr.

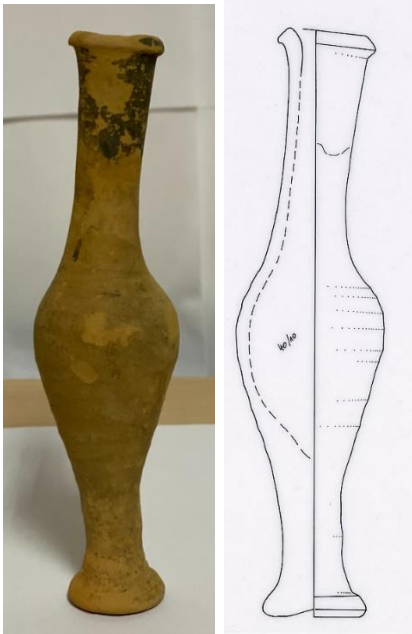

40.13 Unguentarij, inv. br. AMS 60697 (terenska inv. oznaka V-M '84 40/4)

**Opis:** slijepljen, oštećen vretenasti unguentarij, cilindričnog vrata koji završava trokutastim obodom. Blago bikonično tijelo sužava se prema kratkoj nozi koja završava s plitkom stožastom stopom, dno je ravno. Ostaci premaza vidljivi na obodu i vratu posude, ovdje kat. br. 19.10.

**Dimenzije:** vis. 17,7 cm, pr. oboda 2,8 cm, pr. trbuha 4,9 cm, pr. dna 2,6 cm  
**Materijal:** keramika / **faktura:** fina pročišćena glina Munsell 7.5YR 6/6 (reddish yellow), bez vidljivih primjesa / **premaz:** većinom izbljedio Munsell 2.5YR 4/6 (red), vidljiv je i u unutrašnjosti posude  
**Analogije:** ovdje kat. br. 19.10 (vidi druge analogije), kat. br. 40.12.  
**Provenijencija:** Isa?  
**Datacija prema tipologiji:** zadnja trećina 2. st. – 1. st. pr. Kr.

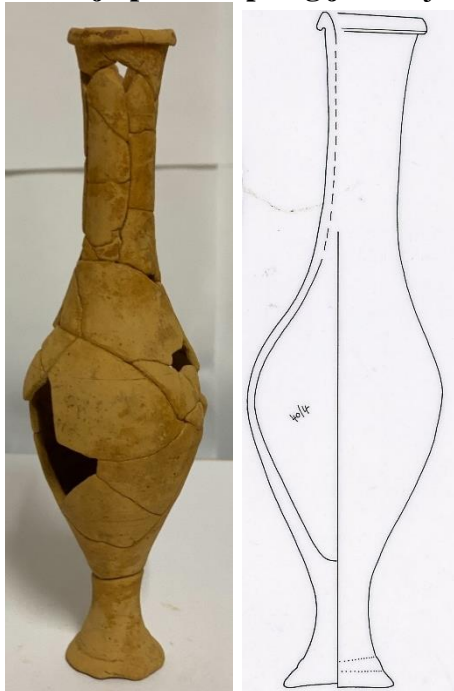

40.14 Unguentarij, inv. br. AMS 73023, AZI (terenska inv. oznaka V-M/'84. 40/13)  
**Opis:** cjelovito sačuvan vretenasti unguentarij, trokutastog oboda, cilindričnog dugog vrata, uskog tijela, blago naglašenog u ramenu, izdužena noga koja završava s stožastom stopom iznad koje je brazda, dno je ravno. Obod i vrat premazani su tamnim premazom, a veći komad primjese u glini vidljiv je na tijelu posude.  
**Dimenzije:** vis. 25 cm, pr. oboda 2,6 cm, pr. trbuha 6,05 cm, pr. dna: 2,7 cm  
**Materijal:** keramika / **faktura:** fina pročišćena glina Munsell 2.5Y 5/2 (grayish brown), s vidljivim sitnim i većim primjesama / **premaz:** većinom otpao Munsell 2.5Y 3/1 (very dark gray).  
**Analogije:** Ugarković 2019, I/2, str. 296, kat. br. 212.27, UNG 23.  
**Provenijencija:** Isa?  
**Datacija:** zadnja trećina 2. st. – 1. st. pr. Kr.



40.15 Bikonična piksida s poklopcem, inv. br. AMS 60715, AZI (terenska inv. oznaka V-M '84 40/3)

**Opis:** cjelovito sačuvana piksida bikoničnog tijela s kratkim vratom te okomito izvučenim obodom. Na ramenu su dvije ručke u obliku grčkog slova sigma, vodoravno postavljene. Prstenasta stopa, dno je udubljeno sa središnjim ispupčenjem. Premaz je vidljiv mjestimično i u tragovima ispod oboda. Diskoidalni poklopac blago se uzdiže prema središnjoj cilindričnoj ručki.

**Dimenzije:** (piksida) vis. 7,8 cm, pr. oboda 5,4 cm, pr. dna 3,4 cm; (poklopac) pr. 5,3 cm, vis. 2,1 cm; vis. (s poklopcem) 9,8 cm

**Materijal:** keramika / **faktura:** fina pročišćena glina Munsell 7.5YR 7/6 (reddish yellow), bez vidljivih primjesa / **premaz:** većinom otpao, vidljiv u tragovima Munsell 2.5YR 6/8 (light red).

**Analogije:** (oblik) ovdje kat. br. 1.36 (vidi druge analogije), (sivopremazana) 14.24; Čargo 2021j, str. 204, kat. br 28.

**Provenijencija:** Isa

**Datacija:** zadnja trećina 2. – 1. st. pr. Kr.

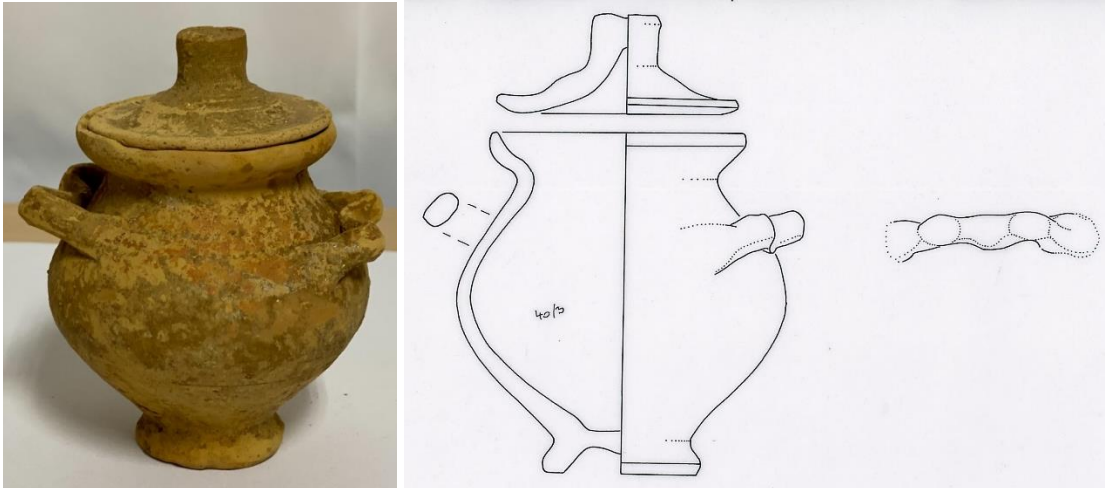

40.16 Stamnoidejna piksida s poklopcem, inv. br. AMS 60706 (terenska inv. oznaka V-M/'84. 40/16)

**Opis:** gotovo cjelovito sačuvana stamnoidejna piksida, slijepljena, oštećena, oblik kao ovdje kat. br. 5.36. Oslikani ukras (niz linija na ručki i koncentrične linije na tijelu posude) je većinom otpao i izbljedio, vidljiv je u negativu.

**Dimenzije:** vis. 6,7 cm, pr. oboda 5,8 cm, pr. dna 4,9 cm, (poklopac) pr. 4,8 cm, vis. (s poklopcem) 8,9 cm

**Materijal:** keramika / **faktura:** fina pročišćena glina Munsell 7.5YR 7/6 (reddish yellow) bez vidljivih primjesa.

**Analogije:** ovdje kat. br. 5.36 (vidi druge analogije).

**Provenijencija:** Isa

**Datacija:** zadnja trećina 2. – 1. st. pr. Kr.



40.17 Kern, inv. br. AMS 60710 (terenska inv. oznaka V-M/'84. 40/18)

**Opis:** sačuvan je dio kerna, oštećenja na obodu i truhu. Sačuvana je stamnoidejna posuda (piksida), trbušastog tijela, naglašenog po sredini s koso izvučenim obodom, na njima vidljivi tragovi tamnosmeđeg premaza (ukras?). Na ramenu su dvije ručke obliku grčkog slova omega, izduljenog presjeka, blago nakošene. Na tijelu su s jedne strane vidljivi ukrasi kosih crta u dva reda oslikani tamnosmeđom bojom. S druge strane je vidljiv spoj s ostalim posudama kerna, s ostacima premaza. Prstenasta stopa, dno je ravno.

**Dimenzije:** vis. 5,5 cm, pr. oboda 4,2 cm, pr. trbuha 7 cm, pr. dna 3,8 cm, deblj. ručke 0,6 cm

**Materijal:** keramika / **faktura:** fina pročišćena glina Munsell 7.5YR 8/3 (pink), bez vidljivih primjesa / **premaz:** većinom otpao i izbljedio Munsell 7.5YR 3/1 (very dark gray).

**Analogije:** (oblik, stamnoidna piksida) ovdje kat. br. 5.36 (vidi druge analogije); Krstić 2008, str. 103, sl. 3.

**Provenijencija:** Isa

**Datacija:** zadnja trećina 2. – 1. st. pr. Kr.



40.18 Amforiska, inv. br. AMS 60732 (terenska inv. oznaka V-M '84 40/12)

**Opis:** slijepljena amforiska, nedostaje ručka, dijelovi trbuha i dno. Tijelo je naglašeno u ramenu, sužava se prema dnu. Uski vrat završava zadebljanim obodom s vanjske strane. Dvije ručke polukružnog presjeka spajaju rame i vrat posude.

**Dimenzije:** vis. 32 cm, pr. oboda 3,1 cm

**Materijal:** keramika / **faktura:** fina pročišćena glina Munsell 5YR 6/8 (reddish yellow), sa sitnim primjesama tinjca.

**Analogije:** Ugarković 2019, I/2, str. 178, kat. br. 58.3, OK22/AMFS1; str. 236, kat. br. 142.23, OK 23/AMFS 2; Marković 2012, str. 290, T.2. 13, str. 327, T. 39. 5.

**Provenijencija:** Levant?

**Atribucija:** fenička amforiska

**Datacija:** 2. – 1. st. pr. Kr.

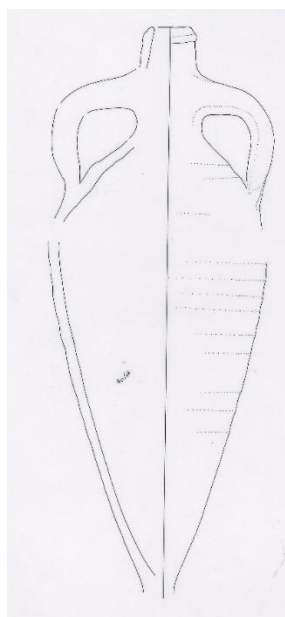

40.19 Okov pojasne kopče, inv. br. AMS 62451 (terenska inv. oznaka V-M '84 40/2)

**Opis:** sačuvan je okov pojasne kopče, fragmentiran, oštećen na rubovima, trapezoidnog oblika, blago konveksnog presjeka, rubnik je vodoravno ukrašen punciranjem. Na stražnjoj strani nedostaju mehanizmi za zakopčavanje.

**Dimenzije:** dulj. 11,1 cm, šir. 4,2 cm

**Materijal:** bronca

**Analogije:** ovdje kat. br. 40.20, 51.6; Paraman, Ugarković 2021, str. 114, 121, T. 1. 1; (pojasne kopče tipa Nadin) Čelhar, Ugarković 2021, str. 327-339, T. I – XIII.

**Provenijencija:** nepoznata.

**Datacija:** 2. – 1. st. pr. Kr.

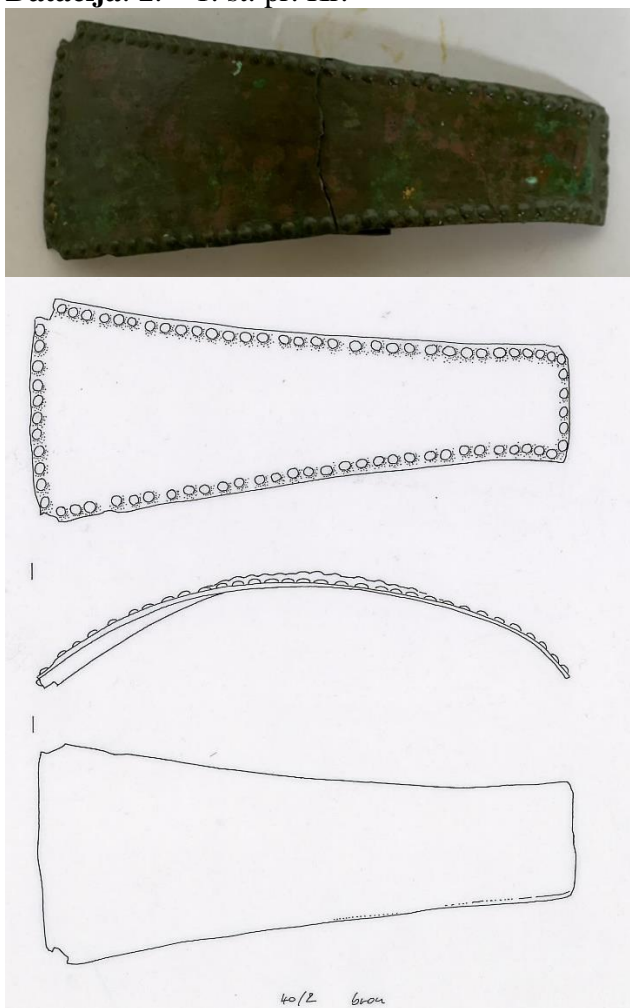

40.20 Okov pojasne kopče, inv. br. AMS 62454 (terenska inv. oznaka V-M '84 40/7)

**Opis:** sačuvan je okov kopče blago trapezoidnog oblika, rubnik i središnji dio su vodoravno ukrašeni punciranjem. Okovu pripadaju i brončani ulomci ovdje kat. br. 40.23.

**Dimenzije:** dulj. 8,4 cm, šir: 3,2 cm, deblj. 0,15 cm

**Materijal:** bronca

**Analogije:** ovdje kat. br. 40.19 (vidi druge analogije).

**Provenijencija:** nepoznata.

**Datacija:** 2. – 1. st. pr. Kr.



40.21 Kuka, inv. br. AMS 62449 (terenska inv. oznaka V-M/'84. 40/23)

**Opis:** sačuvana je kuka za pričvršćivanje pojasne kopče.

**Dimenzije:** dulj. 2,8 cm, šir. 1,1 cm

**Materijal:** bronca

**Analogije:** ovdje kat. br. 40.24, 51.6 (vidi druge analogije).

**Provenijencija:** nepoznata.

**Datacija:** 2. – 1. st. pr. Kr.

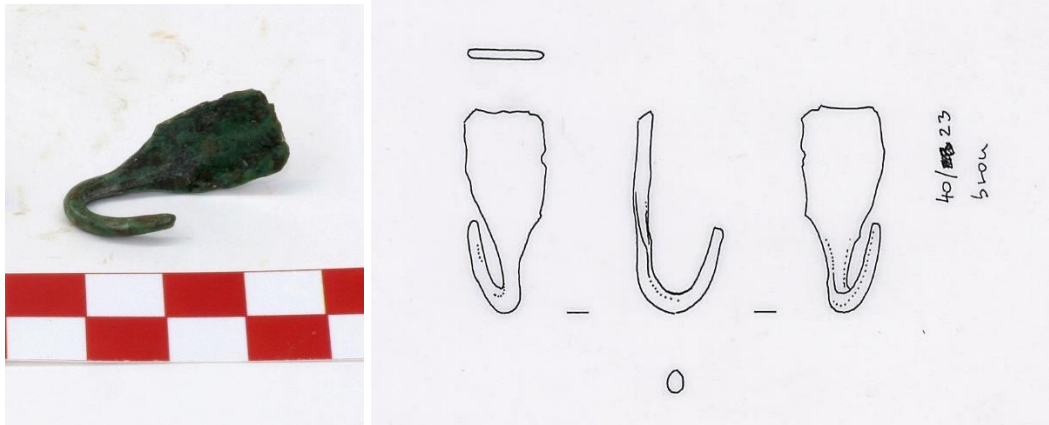

40.22 Kuka, inv. br. AMS 62450 (terenska inv. oznaka V-M '84 40/24)

**Opis:** sačuvana je kuka za pričvršćivanje pojasne kopče.

**Dimenzije:** dulj. 2,2 cm, šir. 0,8 cm

**Materijal:** bronca

**Analogije:** ovdje kat. br. 40.23 (vidi druge analogije).

**Provenijencija:** nepoznata.

**Datacija:** 2. – 1. st. pr. Kr.

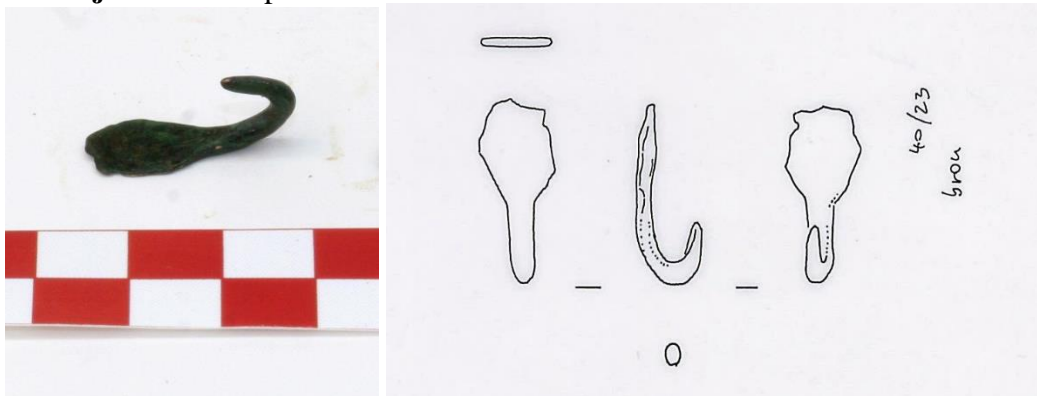

40.23 Ulomci igle ili dijelova pojasne kopče, inv. br. AMS 62453 (terenska inv. oznaka V-M/'84. 40/7)

**Opis:** devet ulomaka vjerojatno dijelova pojasne kopče, kružnog i četvrtastog presjeka, vezanih uz ovdje kat. br. 40.20.

**Dimenzije:** dulj. 2,1 cm, deblj. 0,2 cm

**Materijal:** bronca

**Analogije:** ovdje kat. br. 40.20 (vidi druge analogije).

**Provenijencija:** nepoznata

**Datacija:** 2. – 1. st. pr. Kr.



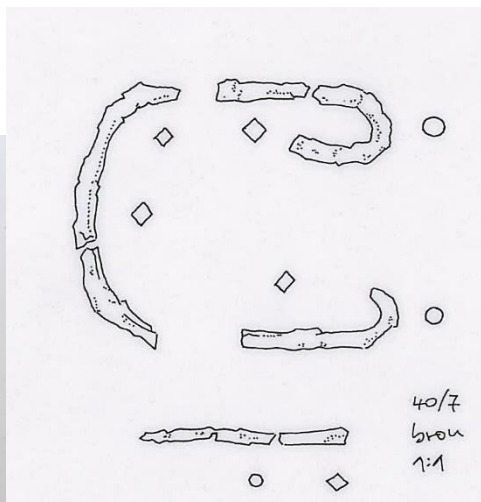

40.24 Alka (prsten?), inv. br. AMS 62452 (terenska inv. oznaka V-M/'84. 40/20)

**Opis:** neočišćena, cjelovito sačuvana alka (prsten?) kružnog presjeka.

**Dimenzije:** pr. 1,8 cm

**Materijal:** bronca

**Analogije:** ovdje kat. br. 16.40, 25.7, 40.24, 50.48, 50.49 (vidi druge analogije).

**Provenijencija:** nepoznata.

**Datacija:** 2. – 1. st. pr. Kr.

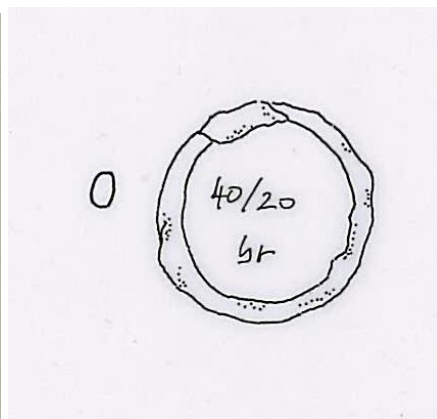

**GROBNICA 41/1982.**

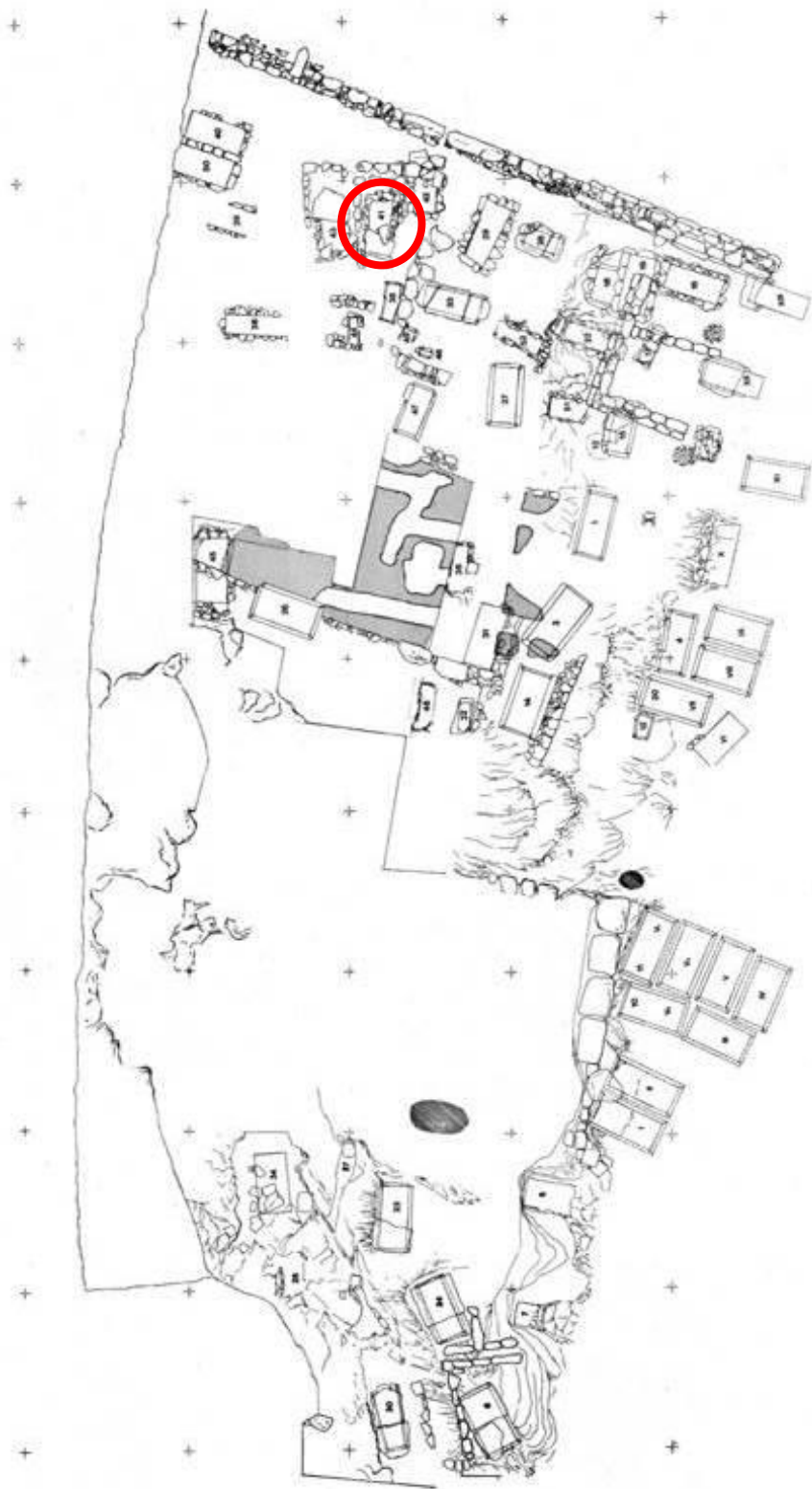

**Sl. 253** Položaj grobnice 41 na planu nekropole (prema Kirigin 1985.)



Sl. 254 Grobnice 43, 41, 38, srednji istočni dio S3 (foto: arhiv AMS 1982., negativ 822, 498L)



Sl. 255 Očišćena grobnica 41 (foto: arhiv AMS 1982., negativ 877, 553L)



Sl. 256 Odnos stranica grobnice 41 i grobnice 42, detalj (foto: arhiv AMS 1982., negativ 875, 551L)

|  |
|--|
| <b>Datum otkrića:</b> 1. studenog 1982.  |
| <b>Položaj:</b> zapadna strana igrališta, kvadranti 5A XXI, 5B XXXIII  |
| <b>Usmjerenje:</b> S-J   |
| <b>Tip grobne arhitekture:</b> Čargo IIa; Ugarković IIa  |
| <b>Opis grobnice:</b> grobnica pravokutnog oblika građena od više vodoravnih redova i jednog okomitog reda kamenih klesanaca. Zapadni zid ove grobnice prislonjen je uz grobnicu 43/1982. (dvojna grobnica?) Istočni zid ove grobnice djelomično je prislonjen uz grobnicu 42/1982. Sačuvan je dio ploče pokrovnice, raspadnute u tri dijela. Unutarnji zidovi su ožbukani žbukom deblj. 3-4 cm koja se sačuvala osobito na južnoj stranici grobnice. Južnu stranicu grobnice pritišću dva kamena bloka, jedan do drugoga., a blokovi ove grobnice prelaze preko grobnice 42/1982.   |
| <b>Dimenzije:</b> dub. 55 cm   |
| <b>Stanje očuvanosti grobnica:</b> opljačkana  |
| <b>Način ukopa:</b> inhumacija skeletnih ostataka  |
| <b>Broj, spol i dob pokojnika:</b> nepoznati   |
| <b>Položaj skeleta / lubanje:</b> nepoznato, kosti dislocirane   |
| <b>Broj dokumentiranih predmeta:</b> 0   |
| <b>Broj obrađenih predmeta:</b> 0  |
| <b>Komentar:</b> U Izvješću za 1982. Kirigin navodi kako su ostali dijelovi ploče pokrovnice bili ispremiješani u grobu u sloju nanosa, a neki ulomci su bili na površini. U tom sloju su pronađeni ulomci ljudskih kostiju i fine keramike. Kirigin navodi kako unutarnji zidovi grobnice nisu izrađeni od finih blokova (kao npr. grobnica 45/1982.), ali su bliski onima kao u grobnicama 36, 42 i 43. Nakon 45 cm dubine javlja se sloj žbuke po cijeloj grobnici. Taj sloj je bez nalaza, debeo 10-15 cm. Grobnica se nalazi na prilično ravnom živcu koji je na II dijelu ispunjen crvenicom. Na sjevernoj stranici vidi se da je na sloju gline nanijet sloj žbuke. Između ove grobnice i grobnice 43/1982. je zid od reda kamenih blokova. Istočni zid ove grobnice je prislonjen uz G-42/1982. (blokovi G-41/1982. prelaze preko G-42/1982.). Kirigin u Izvješću piše kako stratigrafija potvrđuje da su zidovi oko Z i S stranice G-41, 42 i 43/1982. kasnijeg datuma.<br>U depou GH zbirke nisu pronađeni nalazi iz ove grobnice. |
| <b>Datacija grobne cjeline:</b> nepoznata  |

**GROBNICA 42/1982.**

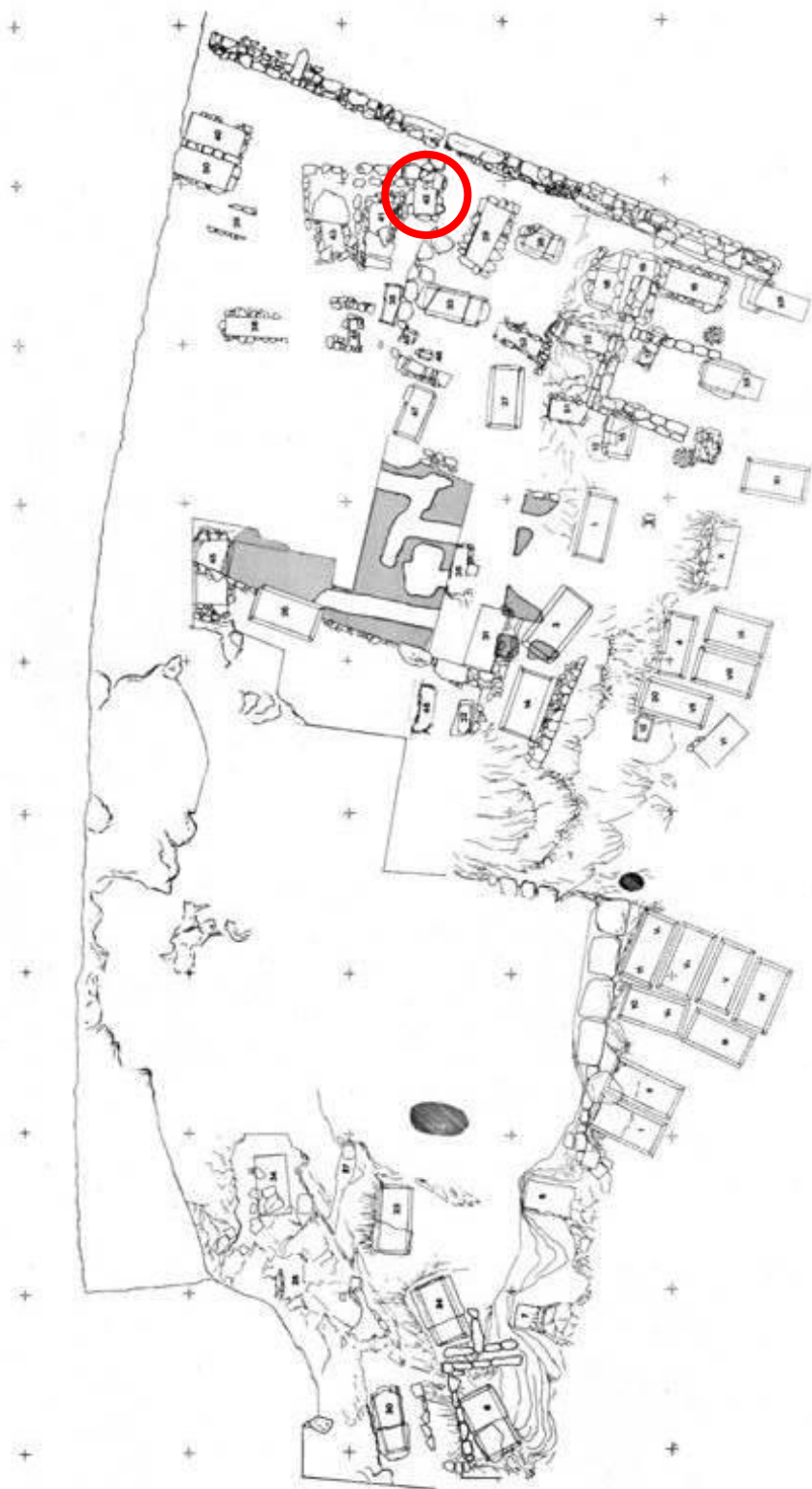

**Sl. 257** Položaj grobnice 42 na planu nekropole (prema Kirigin 1985.)



Sl. 258 Grobnica 42 prije čišćenja (foto: arhiv AMS 1982., negativ 832\_508L)

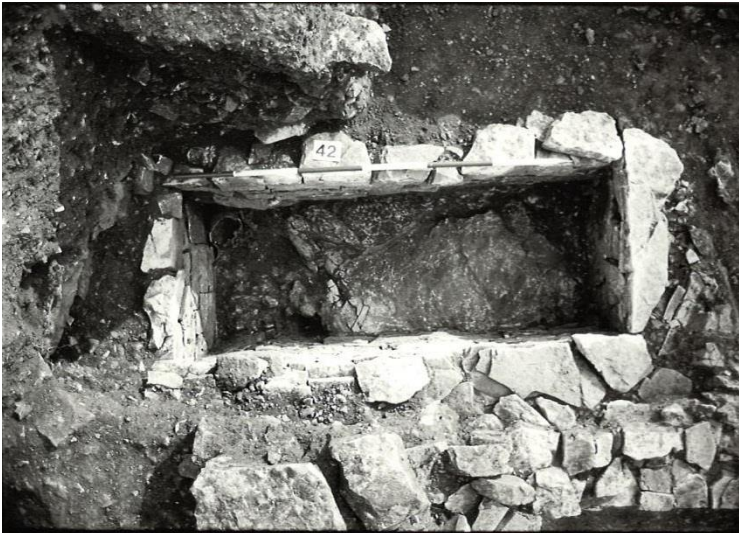

Sl. 259 Grobnica 42 nakon čišćenja (foto: arhiv AMS 1982., negativ 878\_554L)



Sl. 260 Grobnica 42 (foto: arhiv AMS 1982., negativ 881\_557L)



Sl. 261 Odnos stranica grobnice 41 i grobnice 42, detalj (foto: arhiv AMS 1982., negativ 875, 551L)

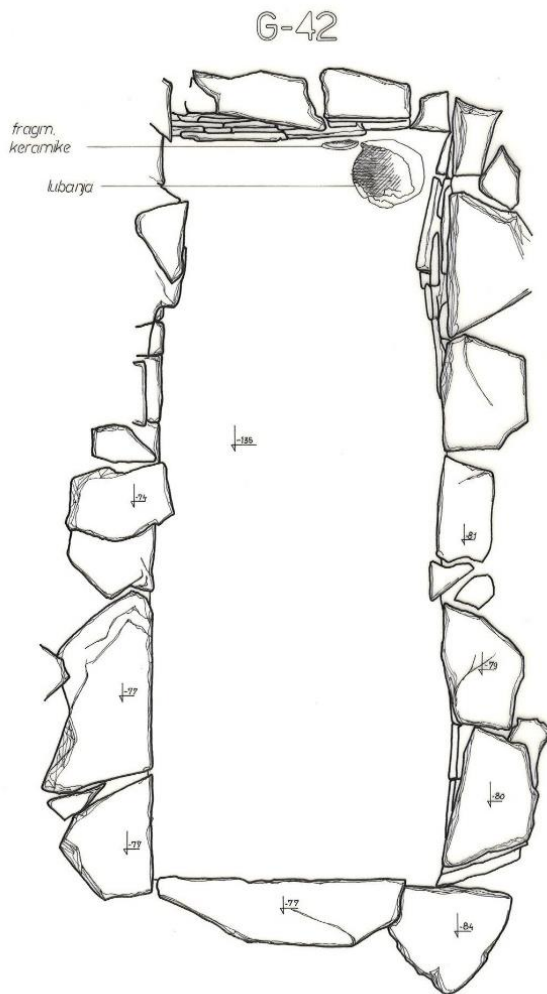

•VIS 1982 • LOK. „MRTVILO“ • 8. STUDE. 1982 • M.J. 1:10 • SNIMIO B.PENDER.

Sl. 262 Crtež grobnice 42 (autor: B. Pender, 1982.)

|   |
|---|
| <b>Datum otkrića:</b> 5. studenog 1982.   |
| <b>Položaj:</b> zapadna strana igrališta, kvadranti 5B XXXIII, 6B XXXIV   |
| <b>Usmjerenje:</b> S-J  |
| <b>Tip grobne arhitekture:</b> Čargo IIa; Ugarković IIa   |
| <b>Opis grobnice:</b> grobnica pravokutnog oblika građena od jednog okomitog i jednog vodoravnog reda kamenih klesanaca. Ploče pokrovnice su bile ispremiješane po površini. Grobnica je na živcu. Zapadni zid ove grobnice prislonjen je uz grobnicu 41/1982., a blokovi ove grobnice su ispod blokova grobnice 41/1982. Nema tragova žbuke.   |
| <b>Dimenzije:</b> prema crtežu (izvana) cca. dulj. 215 cm, šir. 120 cm, (unutrašnjost) dulj. 185 cm, šir. 70 cm   |
| <b>Stanje očuvanosti grobnica:</b> opljačkana   |
| <b>Način ukopa:</b> inhumacija skeletnih ostataka   |
| <b>Broj, spol i dob pokojnika:</b> 1, prema Živku Mikiću, žena oko 60 god. (prema sraslosti lubanjskih šavova).   |
| <b>Položaj skeleta / lubanje:</b> kosti dislocirane, u SI uglu grobnice pronađena je lubanja  |
| <b>Broj dokumentiranih predmeta:</b> 0  |
| <b>Broj obrađenih predmeta:</b> 0   |
| <b>Komentar:</b> U Izvješću za 1982. Kirigin navodi kako ploče pokrovnice nisu bile <i>in situ</i> , te da je grob bio ispunjen jednoličnim nanosom što upućuje da je bio opljačkan. U tom sloju crno-smeđe rahle zemlje pronađeno je dosta ulomak kostiju i keramike. Kirigin navodi kako unutarnji zidovi grobnice nisu izrađeni od finih blokova (kao npr. grobnica 45/1982.), ali su bliski onima kao u grobnicama 36, 41 i 43. Bliže južnoj stranici grobnice izdiže se živac na 5 cm dubine i pada prema istoku. Dno je ispunjeno crvenicom kojom se nivelirano dno u grobnici. Kirigin u Izvješću piše kako stratigrafija potvrđuje da su zidovi oko Z i S stranice G-41, 42 i 43/1982. kasnijeg datuma.<br>U depou GH zbirke nisu pronađeni nalazi iz ove grobnice. |
| <b>Datacija grobne cjeline:</b> nepoznata   |



**GROBNICA 43/1982.**

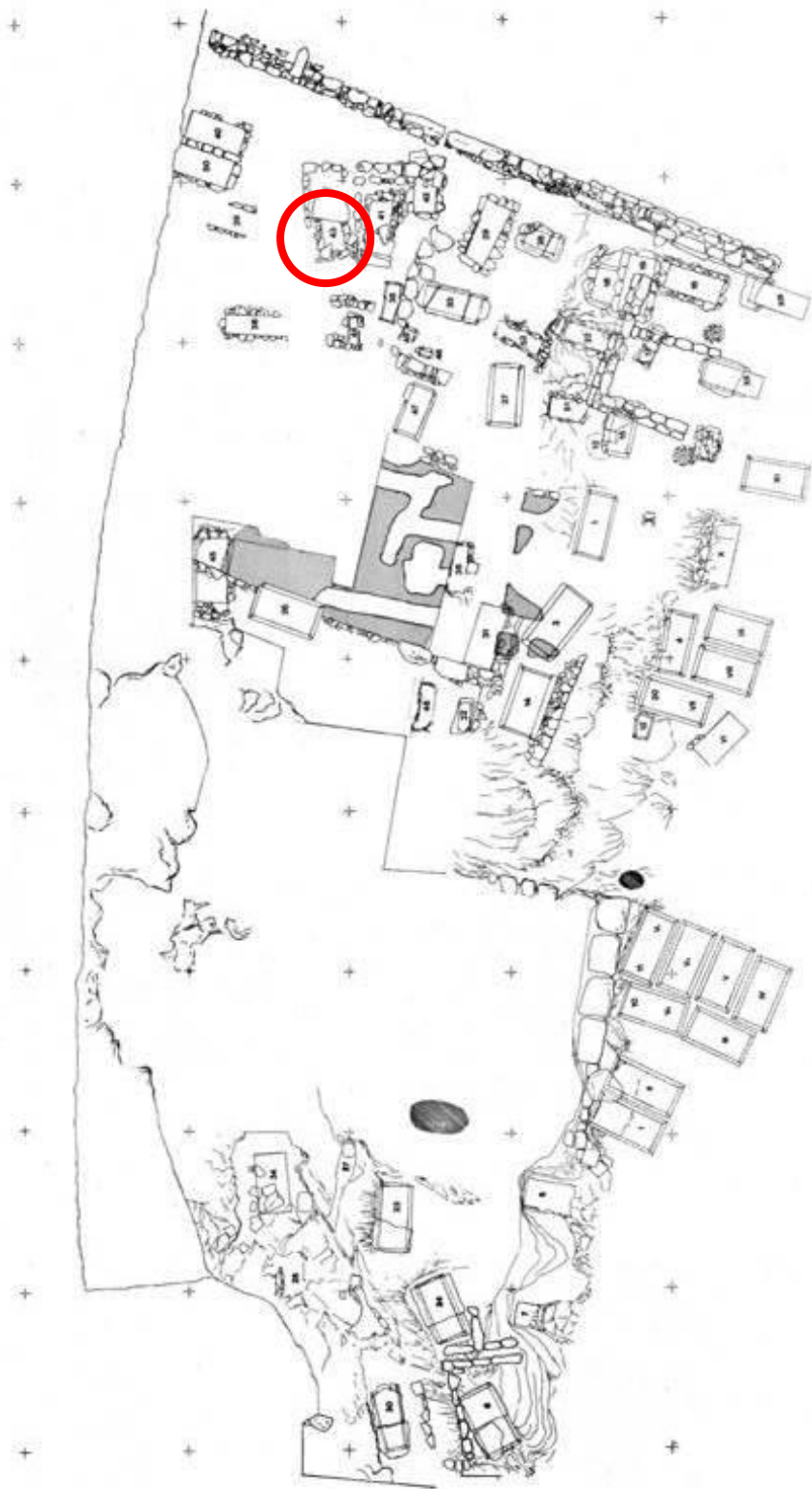

**Sl. 263** Položaj grobnice 43 na planu nekropole (prema Kirigin 1985.)



Sl. 264 Položaj grobnica 50, 39, 43, srednji zapadni dio S3 (foto: arhiv AMS 1982., negativ 824\_500L)



Sl. 265 Položaj grobnica 43, 41 i 38 i dijela 42, srednji istočni dio S3 (foto: arhiv AMS 1982., negativ 822, 498L)



Sl. 266 Grobnice 41, 43 (foto: arhiv AMS 1982., negativ 835\_511L)



Sl. 267 Grobnica 43, detalj (foto: arhiv AMS 1982., negativ 902, 578L)

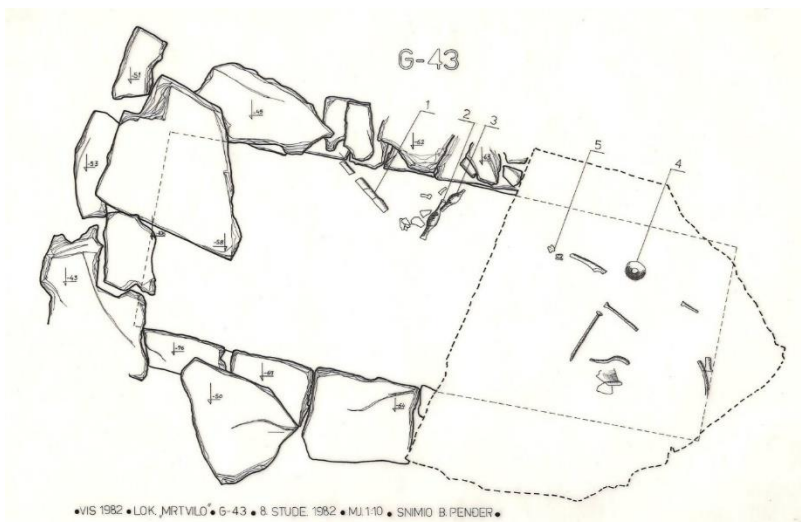

Sl. 268 Crtež grobnice 43 (autor: B. Pender, 1982.)

|   |
|---|
| <b>Datum otkrića:</b> 31. listopada 1982.   |
| <b>Položaj:</b> zapadna strana igrališta, kvadranti 5A XXI, 5B XXXIII   |
| <b>Usmjerenje:</b> S-J  |
| <b>Tip grobne arhitekture:</b> tip Čargo IIa, tip Ugarković IIa   |
| <b>Opis grobnice:</b> grobnica pravokutnog oblika građena od više vodoravnih redova i jednog okomitog reda kamenih klesanaca. Istočni zid ove grobnice prislonjen je uz G-41/1982. (dvojna grobnica?). Južna ploča pokrovnica je fragmentirana i dislocirana, dok je sjeverna sačuvana <i>in situ</i> , iako je pukla na nekoliko mjesta (opljačkana). Unutrašnjost grobnice je bila ožbukana (kao i grobnica 41/1982.); sloj žbuke je debeo oko 3 cm. Dno je pravilan živac koji lagano pada prema sjeveru, gdje je nasuta crvenica sa sitnim kamenčićima radi nivelacije.   |
| <b>Dimenzije:</b> prema crtežu (unutrašnjost) cca. dulj. 190 cm, šir. 70 cm   |
| <b>Stanje očuvanosti grobnice:</b> opljačkana   |
| <b>Način ukopa:</b> inhumacija skeletnih ostataka   |
| <b>Broj, spol i dob pokojnika:</b> 3, prema Živku Mikiću, iz grupe fragmentiranih kostiju izdvojeni su sadržaji 3 odrasle individue, preko 20 god.:<br>A – robustan muškarac<br>B – muškarac umjerene građe<br>C – žena gracilne građe  |
| <b>Položaj skeleta / lubanje:</b> nepoznati   |
| <b>Broj dokumentiranih predmeta:</b> 8 (u SI uglu pronađena je svjetiljka, a na dnu toga ugla nađen je novac. Po sredini zapadne stranice grobnice pronađena su dva vretenasta lekita, a u SZ uglu poklopac stamna i nekoliko astragala, te lekit i strigil.)   |
| <b>Broj obrađenih predmeta:</b> 9   |
| <b>Komentar:</b> U Izvješću za 1982. Kirigin navodi kako je na sjevernoj ploči pokrovnici uočena trokutasta rupa (devastacija od pljačke), a iznad je sloj crne rahle zemlje, pa se jasno vidi jama koja je napravljena da bi se grobnica opljačkala. Grob je bio ispunjen slojem šteta s ljudskim kostima i keramičkim ulomcima. Nadalje, navodi kako unutarnji zidovi grobnice nisu izrađeni od finih blokova (kao npr. grobnica 45/1982.), ali su bliski onima kao u grobnicama 36, 41 i 42. Između ove grobnice i grobnice 41/1982. je zid od reda kamenih blokova. Kirigin u Izvješću piše kako stratigrafija potvrđuje da su zidovi oko Z i S stranice G-41, 42 i 43/1982. kasnijeg datuma. |
| <b>Datacija grobne cjeline:</b> 3. – 2. st. pr. Kr.   |

#### NALAZI IZ G-43/1982.

43.1 Ulomak dna enohoje ili pelike, inv. br. AMS 62007, GH zbirka

**Opis:** sačuvana je prstenasta stopa i dio tijela enohoje ili pelike, dno je udubljeno.

**Dimenzije:** vis. 2,7 cm, šir. 9.9 cm, pr. dna 7,7 cm

**Materijal:** keramika /**faktura:** fino pročišćena glina boje Munsell 7.5YR 7/4 (pink) bez vidljivih primjesa / **premaz:** boje Munsell 7.5YR 3/1 (very dark gray)

**Datacija:** 3. – 2. st. pr. Kr.



43.2 Ručka enohoje, inv. br. AMS 61937, GH zbirka

**Opis:** tri ulomka trakaste ručke kružnog presjeka koja u gornjem dijelu završava reljefnim ženskim likom.

**Dimenzije:** (1. ulomak) dulj. 7,4 cm, max. šir. 3,9 cm; (2. ulomak) dulj. 5,55 cm, pr. 1,6 cm; (3. ulomak) dulj. 12,7 cm, max. širina 3,4 cm

**Materijal:** keramika /**faktura:** fino pročišćena glina boje Munsell 7.5YR 7/4 (pink) bez vidljivih primjesa, premaz je u potpunosti otpao.

**Literatura:** Ugarković 2019, I/2, str. 43, kat. br. 72.1.3, TER 7.

**Datacija:** 3. – 2. st. pr. Kr.



43.3 Unguentarij, inv. br. AMS 61978 (terenska inv. oznaka V-M'82. 43/2)

**Opis:** ovdje kat. br. 5.18.

**Dimenzije:** vis, 14 cm, pr. trbuha 4,5 cm, pr. dna 1,2 cm

**Materijal:** keramika /**faktura:** fino pročišćena glina boje Munsell 7.5YR 7/4 (pink), bez vidljivih primjesa / **premaz:** otpao i izbljedio boje Munsell 7.5YR 3/1 (very dark gray)

**Literatura:** ovdje kao 5.18 (vidi druge analogije).

**Provenijencija:** južna Italija (Taras)? / Isa?

**Datacija:** zadnja trećina 3. st. – 2. st. pr. Kr.



43.4 Unguentarij, inv. br. AMS 61975 (terenska inv. oznaka V-M/'82. 43/3)

**Opis:** ovdje kat. br. 43.3, ali nedostaje dio cilindričnog vrata i obod.

**Dimenzije:** vis, 14,5 cm, pr. trbuha 4,7 cm, pr. dna 1,5 cm

**Materijal:** keramika /**faktura:** fino pročišćena glina boje Munsell 5YR 7/6 (reddish yellow), sa sitnim vidljivim primjesama – sjajnim i bijelim zrcima u strukturi /

**premaz:** vidljiv smo u tragovima na trбуhu boje Munsell 10R 4/8 (red)

**Literatura:** ovdje kat. br. 43.3 (vidi druge analogije).

**Provenijencija:** južna Italija (Taras)? / Isa?

**Datacija:** zadnja trećina 3. st. – 2. st. pr. Kr.



43.5 Poklopac, inv. br. AMS 61983 (terenska inv. oznaka V-M/'82. 43/4)

**Opis:** cjelovito sačuvan diskoidalni poklopac, tijelo se blago izdiže prema središnjoj ručki.

**Dimenzije:** vis. 2,6 cm, pr. 6 cm, pr. ručke 2,2 cm

**Materijal:** keramika /**faktura:** fino pročišćena glina boje Munsell 7.5YR 7/4 (pink), bez vidljivih primjesa, bez premlaza.

**Literatura:** ovdje kat. br. 3.30 (vidi druge analogije).

**Provenijencija:** Isa

**Datacija:** zadnja trećina 2. – 1. st. pr. Kr.



43.6 Svjetiljka, inv. br. AMS 61980

**Opis:** cjelovito sačuvana svjetiljka, globularnog recipijenta, okomita trakasta ručka izduljenog presjeka. Disk je okrugli, zaravnjen, pa udubljen, otvor za ulje je blago oštećen, nos se uzdiže i završava lukom na kojem je oštećeni otvor za fitilj. Dno je prstenasto i udubljeno. Lucerna je čitava premazana.

**Dimenzije:** vis. 5,1 cm, dulj. 11,4 cm, pr. diska 6,7 cm, deblj. ručke 1,15 cm

**Materijal:** keramika /**faktura:** fino pročišćena glina boje Munsell 7.5YR 7/4 (pink), bez vidljivih primjesa / **premaz:** većinom otpao boje Munsell 10YR 2/1 (black)

**Literatura:** ovdje kat. br. 3.32 (vidi druge analogije); Masiello 1992, str. 62, T. XXVIII. 4, T. XXXII. 4, T. XXXV.

**Provenijencija:** Italija

**Datacija:** 3. st. – 2. st. pr. Kr.



43.7 Ulomci strigila, inv. br. AMS 61987, GH zbirka

**Opis:** neočišćeni i nekonzervirani ulomci tri strigila, sačuvani su dijelovi žlijebova i cjelovite ručke zatvorene kao rukohvat.

**Dimenzije:** max. dulj. 14 cm, max. šir. 3 cm

**Materijal:** željezo

**Literatura:** ovdje kat. br. 3.33 (vidi druge analogije).

**Datacija:** 2. – 1. st. pr. Kr.



43.8 Sestercij (kovnica Roma), inv. br. AMS 17147, Numizmatička zbirka  
 Av/ glava Rome s kacigom, d., iza *IIS*  
 Rv/ dva Dioskura jašu, d., u odsječku *ROMA*  
**Dimenzije:** pr. 12 x 13 mm, tež. 0,9 g, pol. kalupa 12.  
**Materijal:** srebro  
**Datacija:** od 211. do 202. pr. Kr.



43.9 Astragali, inv. br. 74528, GH zbirka  
**Opis:** 15 cjelovitih astragala i 14 ulomaka; među ulomcima jedan ima sačuvanu olovnu ispunu, a jedan pravilnu perforaciju.  
**Dimenzije:** (najveći) vis. 1,8 cm, dulj. 3,15 cm, šir. 1,9 cm  
**Materijal:** kost, olovo  
**Literatura:** ovdje kat. br. 28.5 (vidi druge analogije).  
**Datacija:** 3. – 2. st. pr. Kr.





**GROBNICA 44/1982.**

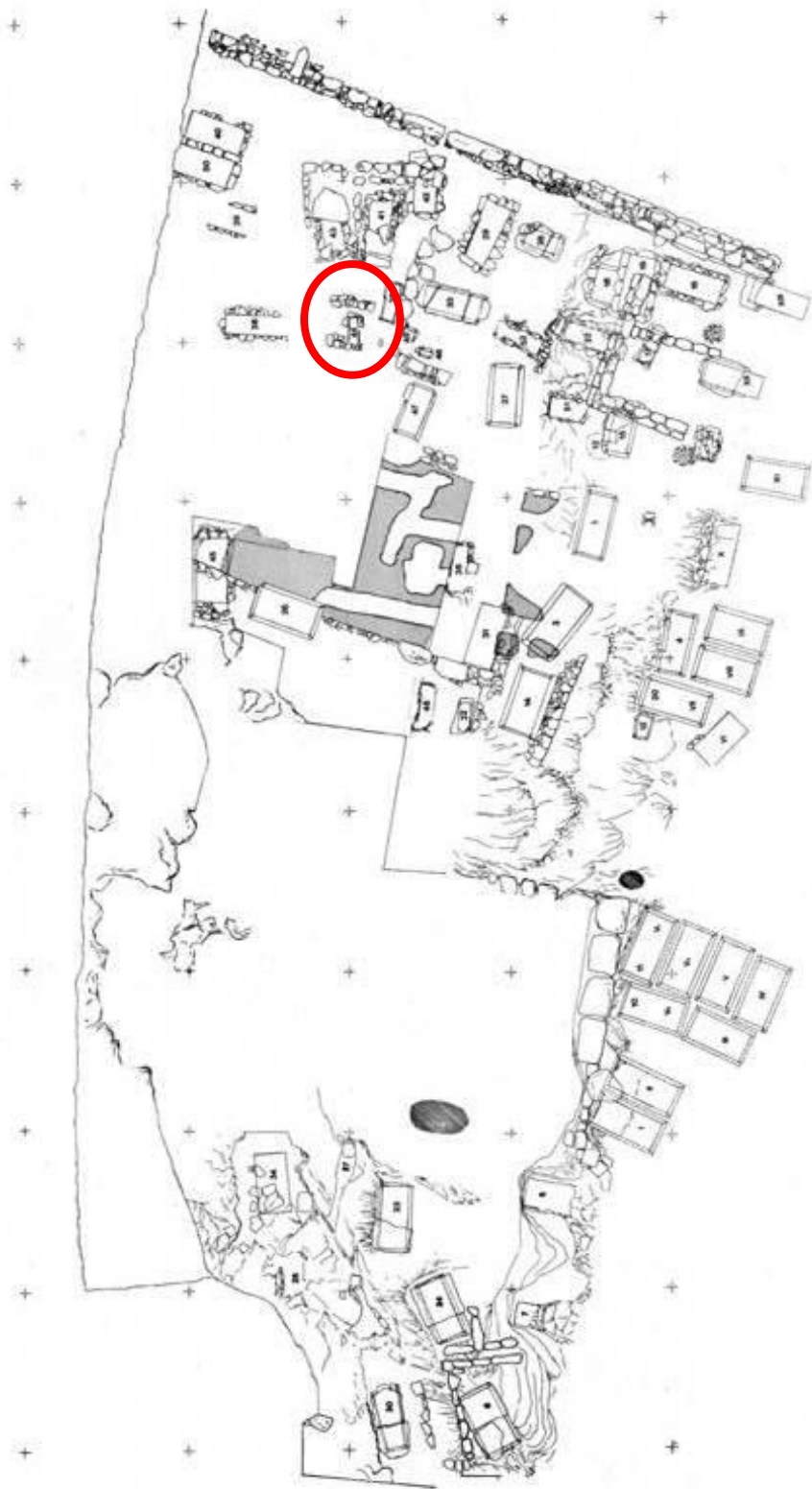

**Sl. 269** Položaj grobnice 44 na planu nekropole (prema Kirigin 1985.)



Sl. 270 Položaj grobnica 44, 38, 51 (foto: arhiv AMS 1982., negativ 837\_513L)

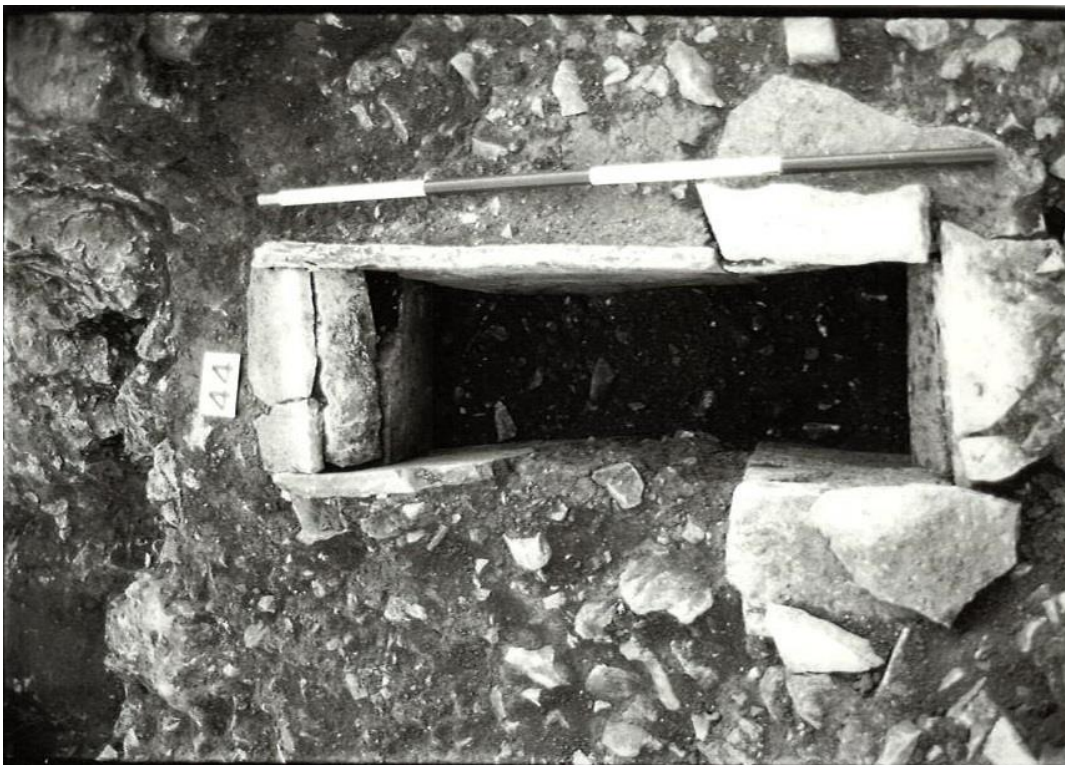

Sl. 271 Grobnica 44 (foto: arhiv AMS 1982., negativ 872\_548L)



Sl. 272 Grobnica 44, pogled na sjeverni profil (foto: arhiv AMS 1982., negativ 853\_529L)

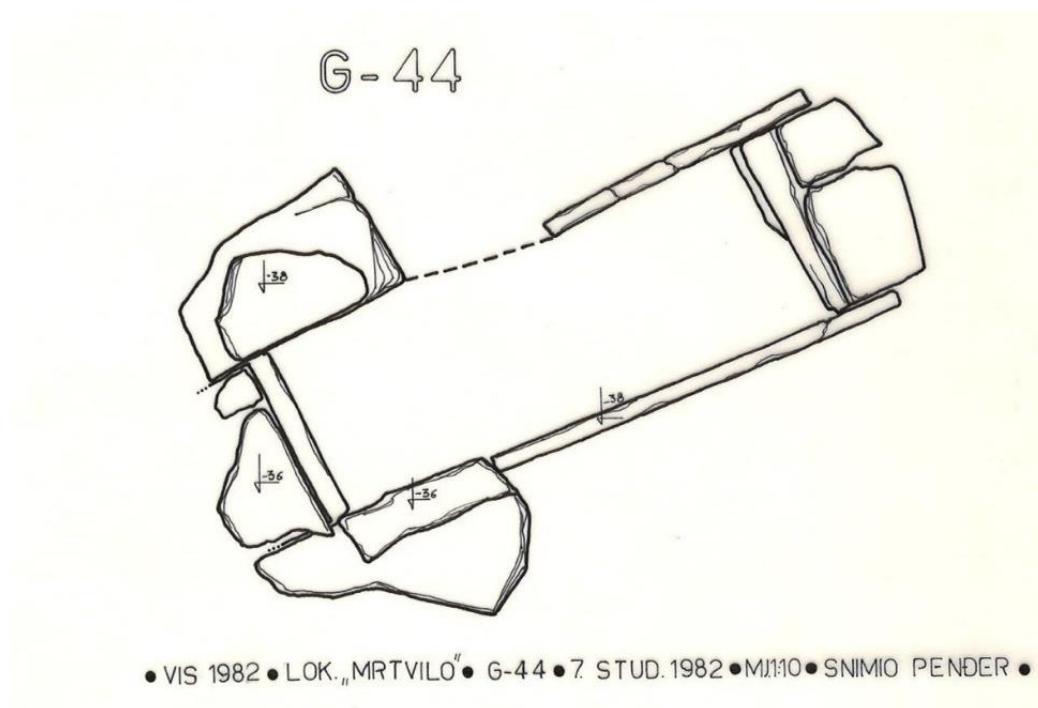

Sl. 273 Crtež grobnice 44 (autor: B. Pender, 1982.)

|   |
|---|
| <b>Datum otkrića:</b> 3. studenog 1982.   |
| <b>Položaj:</b> zapadna strana igrališta, kvadranti 4A XX, 5A XXI   |
| <b>Usmjerenje:</b> S-J  |
| <b>Tip grobne arhitekture:</b> tip Čargo IIIb <sup>1996</sup> , novi tip - IIIId  |
| <b>Opis grobnice:</b> grobnica pravokutnog oblika zidana je kombinacijom tegula i kamenih klesanaca. Dulje stranice grobnice sagrađene su od okomito postavljenih tegula većih dimenzija, te ulomcima tegula manjih dimenzija na kojima su nadozidane veće i manje, tanje i deblje kamene ploče, a slično je i na kraćim stranicama grobnice.   |
| <b>Dimenzije:</b> prema crtežu (vanjske) cca. dulj. 120 cm, šir. 75 cm, (unutrašnjost) dulj. 80 cm, šir. 30 cm  |
| <b>Stanje očuvanosti grobnica:</b> opljačkana, djelomično devastirana izgradnjom fošala   |
| <b>Način ukopa:</b> nepoznati   |
| <b>Broj, spol i dob pokojnika:</b> nepoznati  |
| <b>Položaj skeleta / lubanje:</b> nepoznati   |
| <b>Broj dokumentiranih predmeta:</b> nepoznati  |
| <b>Komentar:</b> U Izvješću za 1982. Kirigin navodi da je riječ o malom dječjem grobu, no obzirom da je grobnica pronađena prazna (nisu pronađene kosti), zaključak se vjerojatno izvodi prema dimenziji grobnice. Nadalje, Kirigin navodi kako je grobnica jako duboka; visina sačuvane ploče pokrovnice na JI dijelu grobnice do dna grobnice je 62 cm. Dulje stranice grobnice (istočna i zapadna) građene su tako što je 2/3 njihove južne polovice čine tegule (dulj. 71 cm, šir. 63,5 cm, deblj. 3-3,2 cm). Sjeverna trećina duljih stranica grobnice, u donjem je dijelu također napravljena od tegula nešto manjih dimenzija (dulj. 34 cm, šir. 34,5 cm, deblj. 4 cm), a na njih su nadozidane kamene ploče: po dvije velike i dvije tanje. Slično je na sjevernoj i južnoj stranici grobnice. Sjeverni dio velike tegule razbijen je radi kopanja kanala za vinograd. Kopajući grobnicu, na dubini od 40-50 cm zemlja je veoma mekana, a unutar grobnice su otkriveni ulomci pokrovne ploče i dio tegule s južne stranice grobnice. Najniži sloj u grobnici je tvrda glinasta zemlja sa sitnim kamenjem smeđe zelene boje, a ispod je crvenica (zdravica). Moguće da ovoj grobnici pripadaju i zidovi s južne i sjeverne stranice grobnice koji su na višem nivou. Južni zid čak i prelazi preko grobnice, no kako je po sredini grobnice prošao kanal, nije moguće ustvrditi taj odnos, tj. da li je riječ o konstrukciji (ogradi) grobnice 44 ili je nadoradena četverostruka konstrukcija. U depou GH zbirke nisu pronađeni nalazi iz ove grobnice. |
| <b>Datacija grobne cjeline:</b> nepoznata   |

<sup>1996</sup> Za tip ove grobne arhitekture, Čargo smatra kako ga je teže preciznije definirati, pa se opredjeljuje za tip IIIb, smatrajući G-44/1982. njegovom inačicom. Čargo 2009, str. 32.

**GROBNICA 45/1982.**

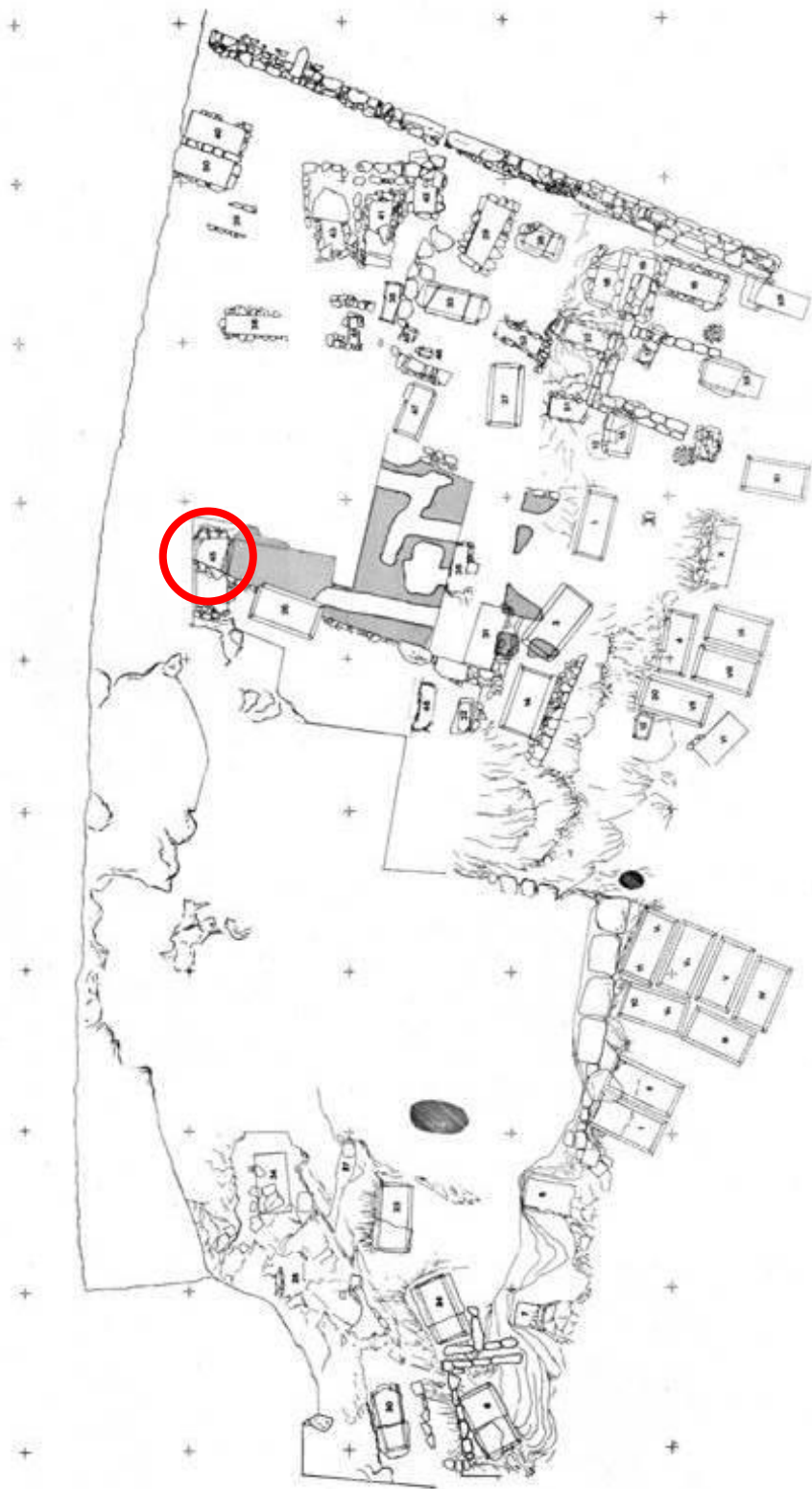

**Sl. 274** Položaj grobnice 45 na planu nekropole (prema Kirigin 1985.)



Sl. 275 Istočni zid grobnice 45 (foto: arhiv AMS 1982., negativ 800, 476L)

|  |
|--|
| <b>Datum otkrića:</b> 28. listopada 1982.  |
| <b>Položaj:</b> zapadna strana igrališta, kvadrant 3A XIX  |
| <b>Usmjerenje:</b> S-J   |
| <b>Tip grobne arhitekture:</b> tip Čargo IIa ili IIb?; tip Ugarković IIa ili IIb?  |
| <b>Opis grobnice:</b> grobnica pravokutnog oblika sagrađena od jednog vodoravnog reda pravilnih kamenih blokova. Grobnica je iznutra ožbukana (sačuvana žbuka na nekoliko mjesta). Grobnica leži na živcu, koji blago pada s juga prema sjeveru.   |
| <b>Dimenzije:</b> nepoznate  |
| <b>Stanje očuvanosti grobnica:</b> devastirana (u antičko vrijeme)   |
| <b>Način ukopa:</b> nepoznati  |
| <b>Broj, spol i dob pokojnika:</b> nepoznati   |
| <b>Položaj skeleta / lubanje:</b> nepoznati  |
| <b>Broj dokumentiranih predmeta:</b> nepoznati   |
| <b>Broj obrađenih predmeta:</b> 6  |
| <b>Komentar:</b> U Izvješću za 1982. Kirigin navodi kako su zidovi dosta urušeni, a sjeverni i zapadni dijelovi stranica grobnice potpuno nedostaju. Otprilike sredinom grobnice se pruža južni rub rimske podnice, pa je očito da je grobnica uništena već u antičko vrijeme gradnjom nove građevine čija funkcija nije definirana. Na J i S strani ove grobnice nađeni su ulomci fine keramike, ali prevladava gruba keramika što dodatno potvrđuje da je grobnica stradala. Zapadni ugao podnice malim dijelom prelazi u istočni dio grobnice i pod pravim kutom skreće prema sjeveru. Prilikom istraživanja bio je vidljiv i zapadni kameni rub podnice, ali je tijekom noći obrušen i uništen. Grobnica je zatrpana. Nalazi koji su ovdje katalogizirani uz sebe su imali signaturu G-45. |
| <b>Datacija grobne cjeline:</b> helenističko razdoblje   |

## NALAZI IZ G-45/1982.

45.1 Ulomak balzamarija, inv. br. AMS 65511

**Opis:** amorfni ulomak balzamarija prozirnog modričasto zelenog stakla.

**Dimenzije:** dulj. 5 cm

**Materijal:** staklo

**Literatura:** ovdje kat. br. R1.1, R1.2, R.2.12, R.2.13, R2.18, R3.1, R6.1 (vidi druge analogije).

**Provenijencija:** nepoznata

**Datacija:** Rimsko Carstvo



45.2 Ulomak dna balzamarija, inv. br. AMS

**Opis:** ulomak konveksnog dna balzamarija od prozirnog zelenkastog stakla.

**Dimenzije:** 2,1 cm

**Materijal:** staklo

**Literatura:** Buljević 2016, str. 159, kat. br. 440, 443, T. 117. 440, 443.

**Datacija:** 1. st. po. Kr.



45.3 Tri ulomka poklopca urne?, inv. br. AMS 65514

**Opis:** dva presavijena ulomka (poklopca?)

**Dimenzije:** (najveći ulomak) dulj. 4,6 cm, šir. 2,6 cm

**Materijal:** olovo

**Datacija:** Rimsko Carstvo



45.4 Ulomak ruba, inv. br. 65513

**Opis:** ulomak ruba (oboda) kutijice?

**Dimenzije:** dulj. 5,3, šir. 2,1 cm

**Materijal:** željezo

**Datacija:** Rimsko Carstvo



45.5 Astragal, inv. br. AMS 74529, GH zbirka

**Opis:** sačuvan je jedan astragal, vidljivi tragovi gorenja.

**Dimenzije:** vis. 1,3 cm, dulj. 2,9 cm, šir. 1,9 cm

**Materijal:** kost

**Literatura:** ovdje kat. br. 28.6, 37.11, 39.14, 43.9, 45.5, 50.69, R1.4, R2.11, R4.1 (vidi druge analogije).

**Datacija:** helenističko razdoblje / Rimsko Carstvo



45.6 Školjke, GH zbirka (studijska grupa)

**Opis:** sačuvane su tri cjelovite obične vrtenjače (*Cerithium vulgatum*, Bruguière, 1792)





**GROBNICA 46/1982.**

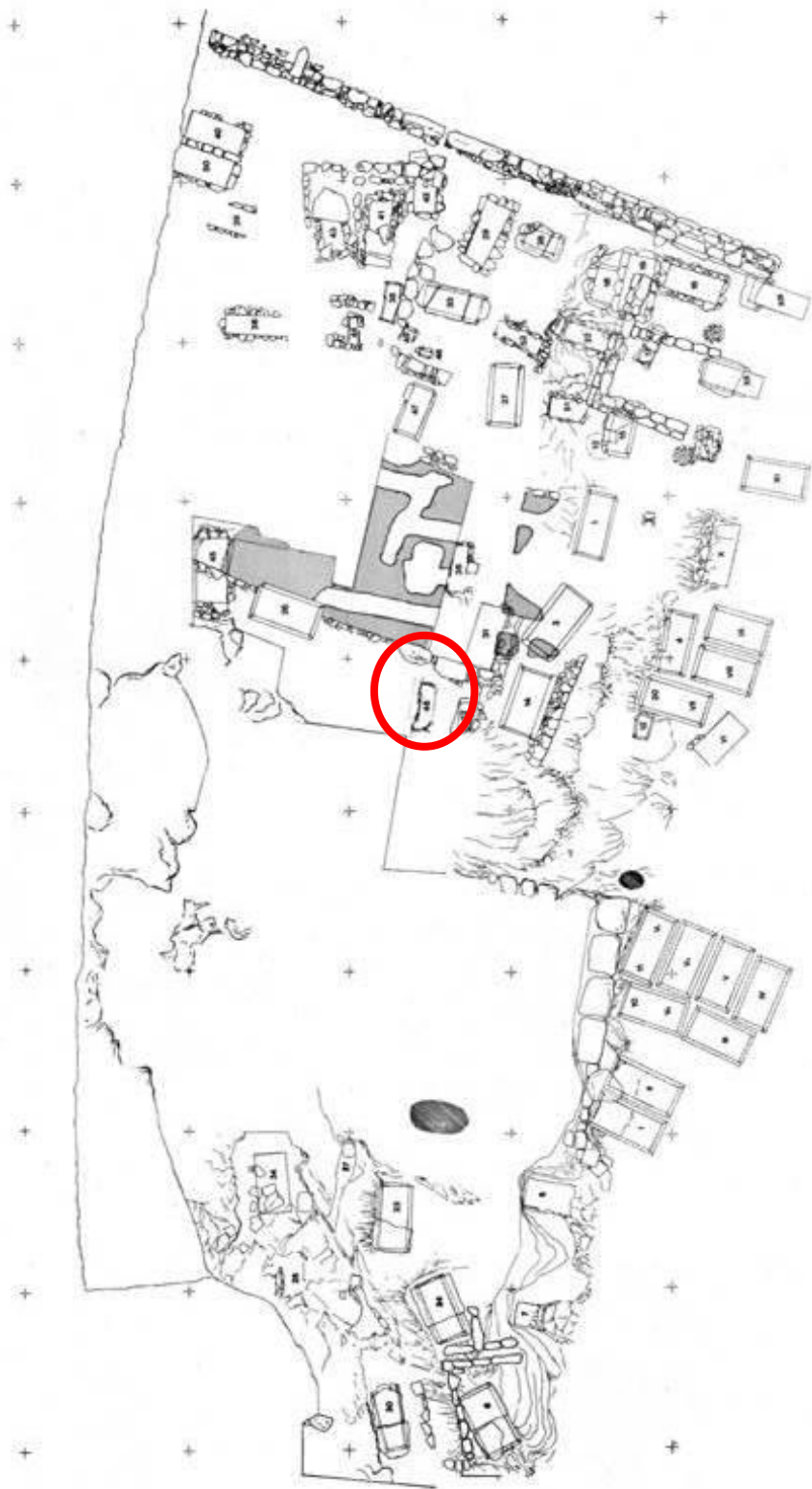

**Sl. 276** Položaj grobnice 46 na planu nekropole (prema Kirigin 1985.)

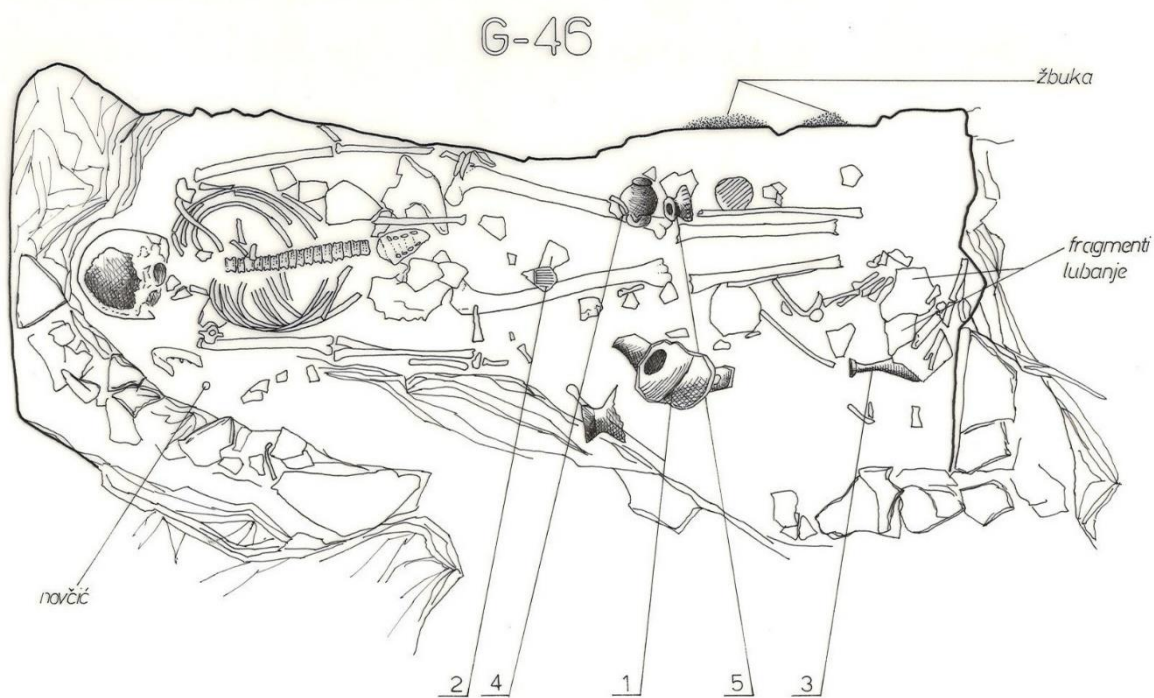

•VIS 1982•LOK. „MRTVILO“•G-46•5. STUDE. 1982•MJ 1:10•SNIMIO B. PENĐER•

Sl. 277 Crtež grobnice 46 s nalazima (autor: B. Pender 1982.)



Sl. 278 Grobnica 46 tijekom istraživanja (foto: arhiv AMS 1982., negativ 857\_553L)



Sl. 279 Grobnica 46, detalj lubanje uz sjeverni zid (foto: arhiv AMS, 860\_536L)



Sl. 280 Grobnica 46, detalj južni dio zida (foto: arhiv AMS 1982., negativ 861\_537L)



Sl. 281 Očišćena grobnica 46 (foto: arhiv AMS 1982., negativ 885\_561L)

|  |
|--|
| <b>Datum otkrića:</b> 28. listopada 1982.  |
| <b>Položaj:</b> zapadna strana igrališta, kvadrant 2B XXX  |
| <b>Usmjerenje:</b> S-J   |
| <b>Tip grobne arhitekture:</b> tip Čargo VI; tip Ugarković Vb  |
| <b>Opis grobnice:</b> grob u škrapu, bez pokrova.  |
| <b>Dimenzije:</b> nepoznate  |
| <b>Stanje očuvanosti grobnice:</b> ispremiješana?  |
| <b>Način ukopa:</b> inhumacija skeletnih ostataka  |
| <b>Broj, spol i dob pokojnika:</b> 1 (2?)  |
| <b>Položaj skeleta / lubanje:</b> ispružen na leđima, lubanja na J (druga lubanja SI)  |
| <b>Broj dokumentiranih predmeta:</b> nepoznati   |
| <b>Broj obrađenih predmeta:</b> 9  |
| <b>Komentar:</b> U Izvješću za 1982. Kirigin navodi kako je riječ o pojedinačnom ukopu; skelet bio oko 160 cm visine. Ulomci fine keramike nalaze se posvuda u grobnici. Kirigin navodi da su neki keramički ulomci mogli naknadno upasti u grobnicu, obzirom da nije bilo pokrova. Jedan vretenasti lekit bio je u SI uglu, stannos kod lijevog koljena, enohoja kod desnog koljena, kod desne potkoljenice bila je ručka stolne amfore s kalemom te jedan njen ulomak. Između nogu, a iznad koljena, pronađen je ulomak deblje stijenke crnopremazane reljefne keramike s prikazom lava u skoku i prikazom ljudske figure u haljetku (krater). No, Kirigin navodi da se pored ovog kostura u SI uglu nalaze i ostaci druge lubanje, a između nje i kostiju stopala prvog kostura se nalazi vretenasti lekit, stoga je nejasno je li riječ o pojedinačnom ukopu? U sjevernom dijelu istočne stranice grobnice nalazi se zbijena grupa kostiju koja se ne da identificirati. Živac na kojem leži kostur pada prema S, te je niveliran crvenicom, jer u SZ je velika rupa u živcu. Od grobne konstrukcije sačuvana su dva kamena bloka na istočnoj strani S zida, te nekoliko blokova uz JI ugao na I i J stranici. |
| <b>Datacija grobne cjeline:</b> 3. – 2. st. pr. Kr.  |

#### NALAZI IZ G-46/1982.

46.1 Enohoja, inv. br. AMS 67732, GH zbirka (terenska oznaka VM'79. 46/1)

**Opis:** sačuvani su ulomci enohoje, ulomak trakaste ručke izduljenog presjeka sa središnjim rebrom, ulomak srcolikog tijela, te stožaste stope s prstenom iznad. Dno je udubljeno sa središnjim ispupčenjem. U unutrašnjosti posude vidljiv je crni premaz.

**Dimenzije:** (ulomak oboda) pr. 8,7 cm, šir. 2,8 cm; (ulomak tijela) vis. 15,6 cm, pr. trbuha 13 cm; (ulomak dna) vis. 7,6 cm, šir. 10,5 cm, pr. dna 7,1 cm

**Materijal:** keramika / **faktura:** fino pročišćena glina boje Munsell 7.5YR 7/4 (pink), bez vidljivih primjesa / **premaz:** vidljiv u unutrašnjosti posude boje Munsell 7.5YR 3/1 (very dark gray)

**Literatura:** ovdje kat. br. 16.1 (vidi druge analogije).

**Provenijencija:** Isa

**Datacija:** 2. st. pr. Kr.



46.2 Ulomak skifa, inv. br. AMS 67738, GH zbirka (terenska oznaka VM'79. 46/)  
**Opis:** sačuvan je donji dio skifa s profiliranom stožastom stopom i dijelom tijela. Stopa je nepremazana, dno je ravno pa udubljeno i profilirano. Na ulomku tijela vide se okomite kanelure.

**Dimenzije:** vis. 4,6 cm, max. šir. 5 cm, pr. dna 4,7 cm

**Materijal:** keramika / **faktura:** fino pročišćena glina boje Munsell 7.5YR 7/4 (pink), bez vidljivih primjesa / **premaz:** boje Munsell 7.5YR 2.5/1 (black)

**Literatura:** ovdje kat. br. 1.16 (vidi druge analogije).

**Provenijencija:** Canosa?

**Atribucija:** *Gnathia* keramika, KKG?

**Datacija:** 3. st. pr. Kr.



46.3 Ulomak ribljeg tanjura?, inv. br. AMS 67785, GH zbirka

**Opis:** sačuvan je ulomak tijela možda ribljeg tanjura na kojem je vidljiva brazda, urezani ukras, moguće grafit (grčko slovo Λ?).

**Dimenzije:** dulj. 5,7 cm, šir. 4,8 cm, deblj. 0,4 cm

**Materijal:** keramika / **faktura:** fino pročišćena glina boje Munsell 7.5YR 7/4 (pink), bez vidljivih primjesa / **premaz:** boje Munsell 10YR 2/1 (black).

**Literatura:** ovdje kat. br. 9.2 (vidi druge analogije).

**Provenijencija:** Isa?

**Datacija:** 3. – 2. st. pr. Kr.



46.4 Ulomak unguentarija, inv. br. AMS 67739, GH zbirka (terenska oznaka VM'79. 46/3)

**Opis:** sačuvan je donji dio vretenastog unguentarija, s dijelom vretenastog tijela koje se spušta prema nozi. Završava nižom stožastom stopom, dno je ravno. Vidljivi ostaci tamnog premaza na tijelu.

**Dimenzije:** vis. 11,2 cm, pr. trbuha 6,2 cm, pr. dna 2,8 cm

**Materijal:** keramika / **faktura:** fino pročišćena glina boje Munsell 2.5Y 8/3 (pale brown) / **premaz:** otpao i izbljedio boje Munsell 2.5Y 2.5/1 (black)

**Literatura:** Ugarković 2019, I/2, str. 272, kat. br. 158.9, UNG 28.

**Provenijencija:** Apulija / Isa?

**Datacija:** 2. – 1. st. pr. Kr.



46.5 Ulomak unguentarija, inv. br. AMS 67757, GH zbirka

**Opis:** sačuvan je gornji dio unguentarija, trokutasti obod i cilindrični vrat, obojani tamnim premazom.

**Dimenzije:** dulj. 5,6 cm, pr. oboda 3,2 cm

**Materijal:** keramika / **faktura:** fino pročišćena glina boje Munsell 2.5Y 8/3 (pale brown), bez vidljivih primjesa / **premaz:** izbljedio i potpuno otpao boje Munsell 10YR 3/1 (very dark gray)

**Datacija:** helenističko razdoblje



46.6 Stamnoidna piksida, inv. br. AMS 67741, GH zbirka (terenska oznaka VM'79. 46/4)

**Opis:** cjelovito sačuvana stamnoidna piksida, blaga oštećenja na trбуhu i ručki u obliku grčkog slova sigma. Oblik ovdje kat. br. 5.35. Oslíkani ukras tamnosmeđom bojom vidljiv je u tragovima na obodu posude, većinom je otpao i vidljiv je u negativu (nekoliko linija različite debljine).

**Dimenzije:** vis. 7,8 cm, pr. oboda 5,9 cm, pr. trбуha 7,6 cm, pr. dna 3,8 cm

**Materijal:** keramika / **faktura:** fino pročišćena glina boje Munsell 7.5YR 7/4 (pink), bez vidljivih primjesa, bez premaza.

**Literatura:** ovdje kat. br. 5.35 (vidi druge analogije).

**Provenijencija:** Isa

**Datacija:** zadnja trećina 2. – 1. st. pr. Kr.



46.7 Poklopac, inv. br. AMS 67736, GH zbirka (terenska oznaka VM'79.

46/površinski sloj)

**Opis:** djelomično sačuvan poklopac koničnog oblika sa središnjom istaknutom kuglastom ručkom.

**Dimenzije:** vis. 4,7 cm, pr. 6,3 cm, pr. ručke 1,5 cm

**Materijal:** keramika / **faktura:** fino pročišćena glina boje Munsell 7.5YR 7/4 (pink), bez vidljivih primjesa, bez premaza.

**Datacija:** helenističko razdoblje.



46.8 Ulomak kratera, inv. br. AMS Fb-3096, AZI (terenska oznaka VM'79. 46/2)

**Opis:** ulomak reljefnog kratera s prikazom muške figure s plaštem koja u lijevoj ruci drži neki predmet (mač?). S desne strane nalazi se neka životinja.

**Dimenzije:** dulj. 8,4 cm, šir. 5,7 cm, deblj. 1,6 cm

**Materijal:** keramika / **faktura:** fino pročišćena keramika boje Munsell 5Y 6/1 (gray), bez vidljivih primjesa / **premaz:** dobro sačuvan boje Munsell GLEY 1 2.5N/1 (black).

**Objava:** Kirigin 1986, str. 25, kat. br. 69.

**Literatura:** (čaše) ovdje kat. br. 18.9, 23.21, 28.2; (krateri) Čargo 202j, str. 213-214, kat. br. 12-14; (Sikuli) Kamenjarin 2017, str. 16-17, kat. br. 3; (Rt Ploča) Šešelj 2019, str. 153, kat. br. 5; (Aserija) Brusić 1999a, str. 71, kat. br. 85, T. 14. 85.

**Provenijencija:** nepoznata

**Datacija:** sredina 2. st. – 1. st. pr. Kr.



46.9 Sestercij, inv. br. AMS 17146, Numizmatička zbirka

**Opis:** AV/ glava Rome, d.

RV/ dva Dioskura jašu, d.

**Dimenzije:** pr. 15 x 14 mm, tež. 0,71 g, pol. kalupa 3.

**Materijal:** srebro

**Datacija:** od 211. do 202. pr. Kr.





**GROBNICA 47/1982.**

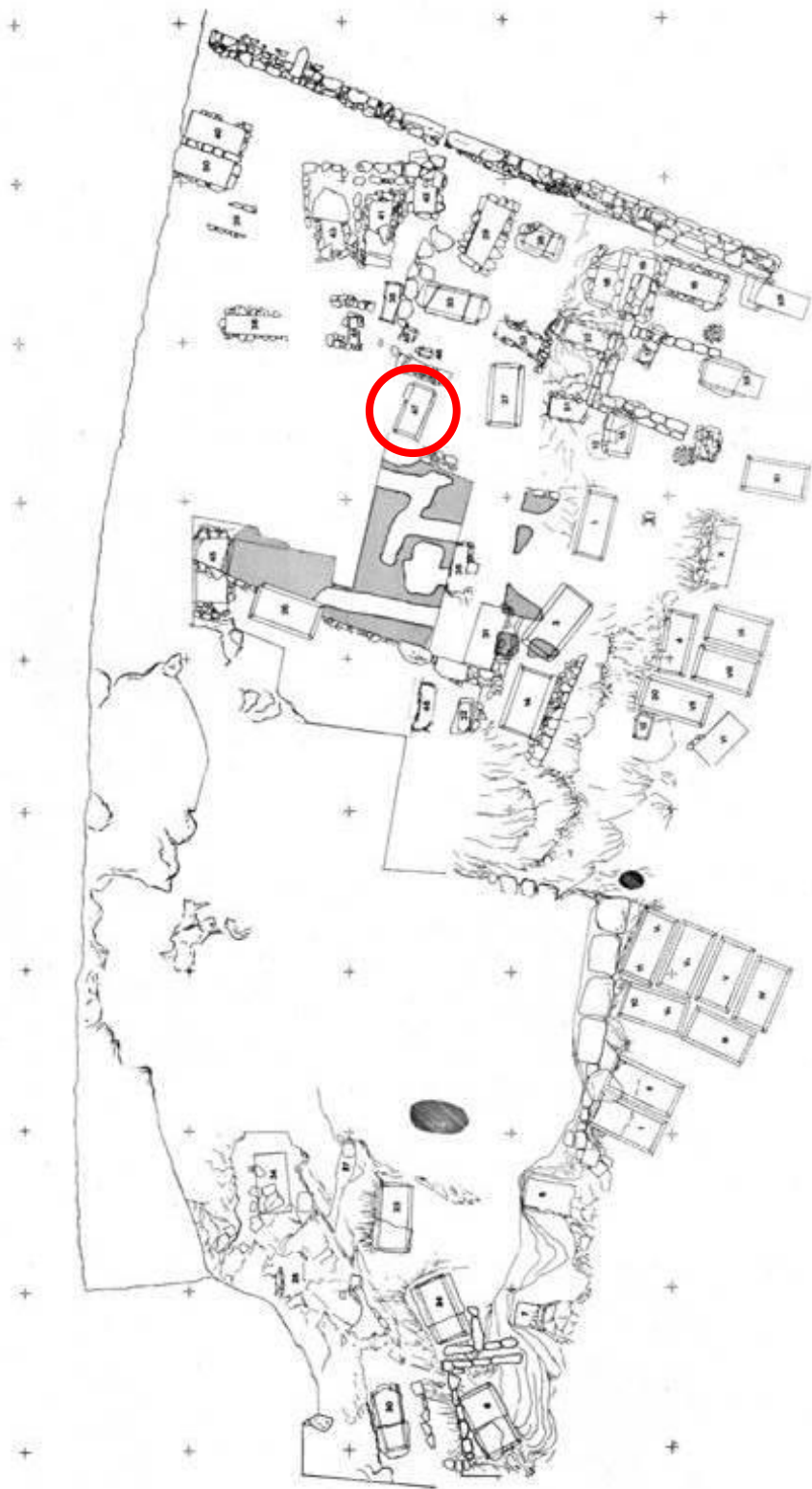

**Sl. 282** Položaj grobnice 47 na planu nekropole (prema Kirigin 1985.)

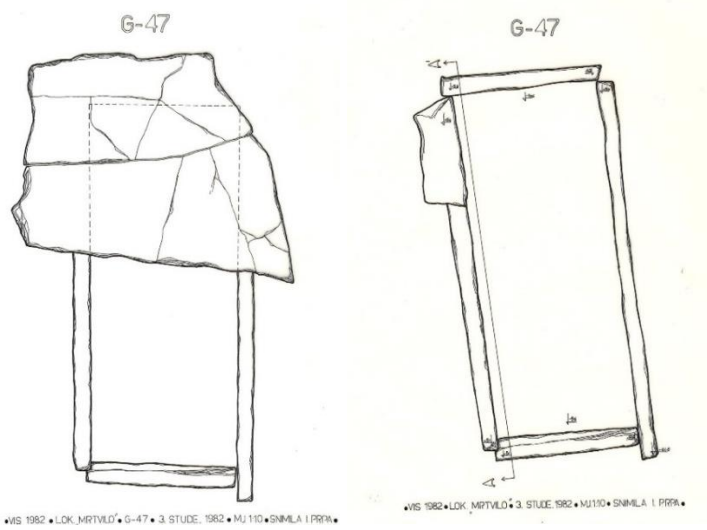

Sl. 283 Crtež grobnice 47 (autorica: Ika Prpa, 1982.)

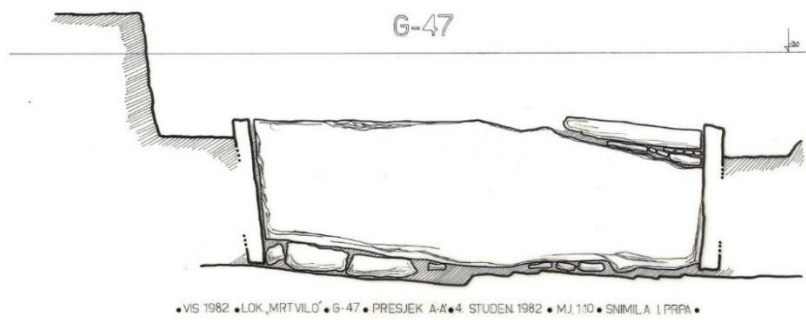

Sl. 284 Crtež presjeka AA' grobnice 47 (autorica: Ika Prpa, 1982.)



Sl. 285 Fotografija grobnice 47 nakon čišćenja (arhiv AMS, 1982.)

|   |
|---|
| <b>Datum otkrića:</b> 29. listopada 1982.   |
| <b>Položaj:</b> zapadna strana igrališta, kvadrant 4B XXXII   |
| <b>Usmjerenje:</b> S-J  |
| <b>Tip grobne arhitekture:</b> tip Čargo Ic   |
| <b>Opis grobnice:</b> pravokutnog oblika sastavljena je od četiri okomito postavljene kamene ploče, grubo obrađene, koje nemaju žlijebove na duljim stranicama. Dio ploče pokrovnice pronađen je na sjevernom dijelu grobnice. Grobnica leži na živcu, sa zapadne strane je ukopana u njega, a podzidana je s nekoliko kamenih blokova.   |
| <b>Dimenzije:</b> prema crtežu – (vanjske) cca. dulj. 160 cm, šir. 80 cm, (unutrašnjost) cca. dulj 140 cm, šir. 55 cm   |
| <b>Stanje očuvanosti grobnice:</b> opljačkana   |
| <b>Način ukopa:</b> inhumacija skeletnih ostataka?  |
| <b>Broj, spol i dob pokojnika:</b> nepoznati  |
| <b>Položaj skeleta / lubanje:</b> nepoznati   |
| <b>Broj dokumentiranih predmeta:</b> 0  |
| <b>Broj obrađenih predmeta:</b> 0   |
| <b>Komentar:</b> U Izvješću za 1982. Kirigin navodi kako su pokrovne ploče grubo obrađene te kako su dijelom nedostajale, a dijelom dislocirane. Nadalje navodi kako je na gornjem sjevernom dijelu živca nadodan kamen kako bi se postigla ravnina za pokrovnu ploču. U grobnici je nađeno malo kostiju i keramike, sve u šutu koji je nastao nakon pljačkanja grobnice. U terenskom dnevniku, Kirigin navodi kako su $\frac{3}{4}$ grobnice bile zatrpane sitnom zemljom. Grobnica je kasnije zatrpana.<br>U depou GH zbirke nisu pronađeni nalazi iz ove grobnice. |
| <b>Datacija grobne cjeline:</b> nepoznata   |

**GROBNICA 48/1982.**

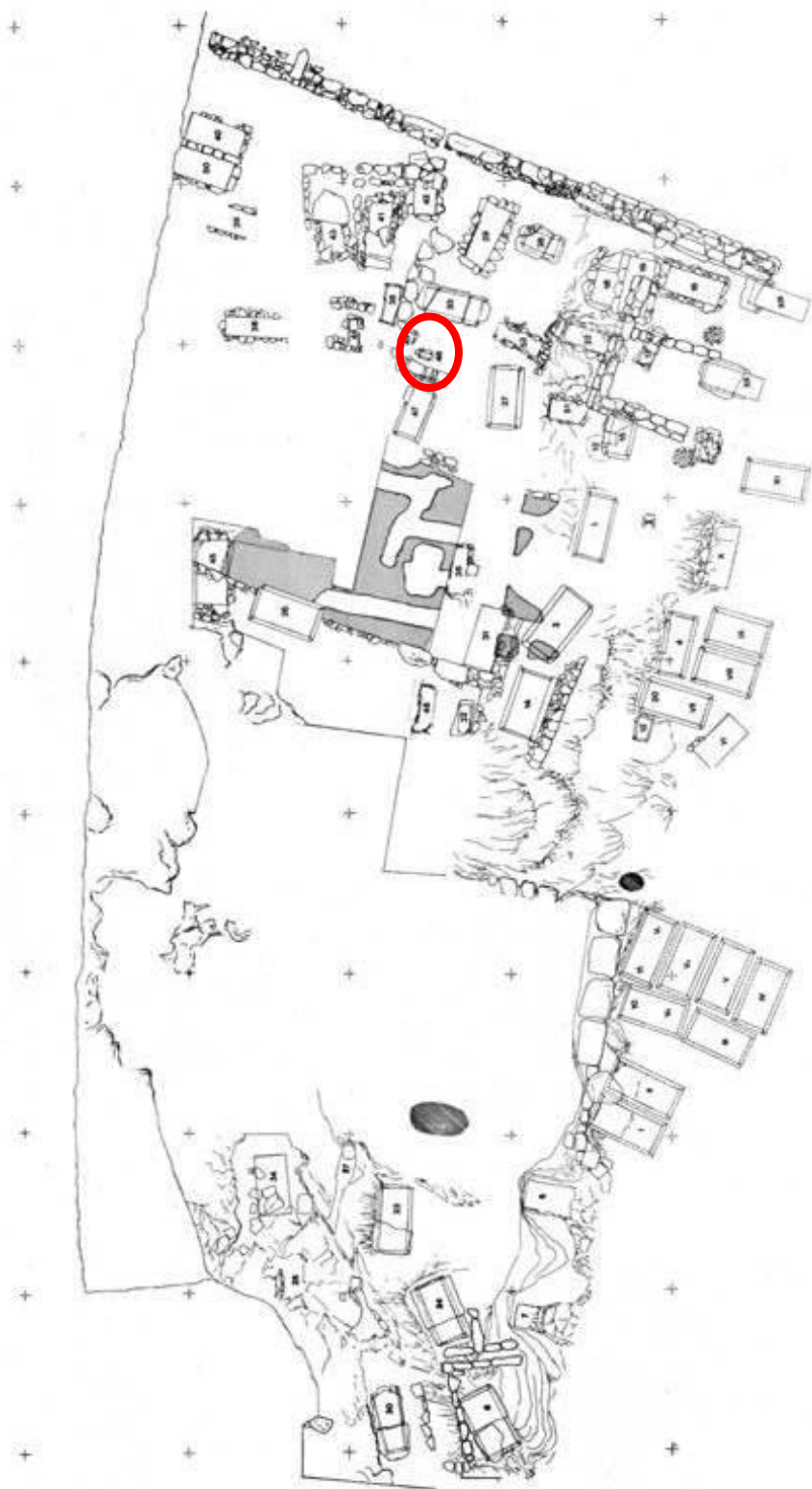

**Sl. 286** Položaj grobnice 48 na planu nekropole (prema Kirigin 1985.)

G-48

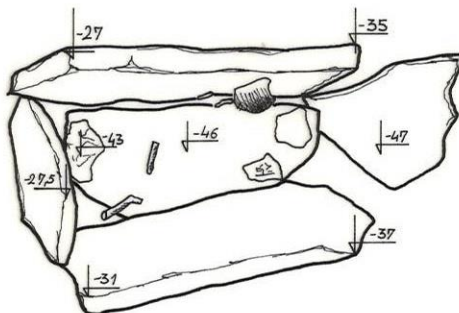

• VIS 1982 • LOK. „MRTVILO“ • 30. LISTO. 1982. • MJ. 1:10 • SNIMIO B. PENDER •

Sl. 287 Crtež grobnice 48 (autor: B. Pender, 1982.)



Sl. 288 Grobnica 48 (foto: arhiv AMS 1982., negativ 796\_445L)

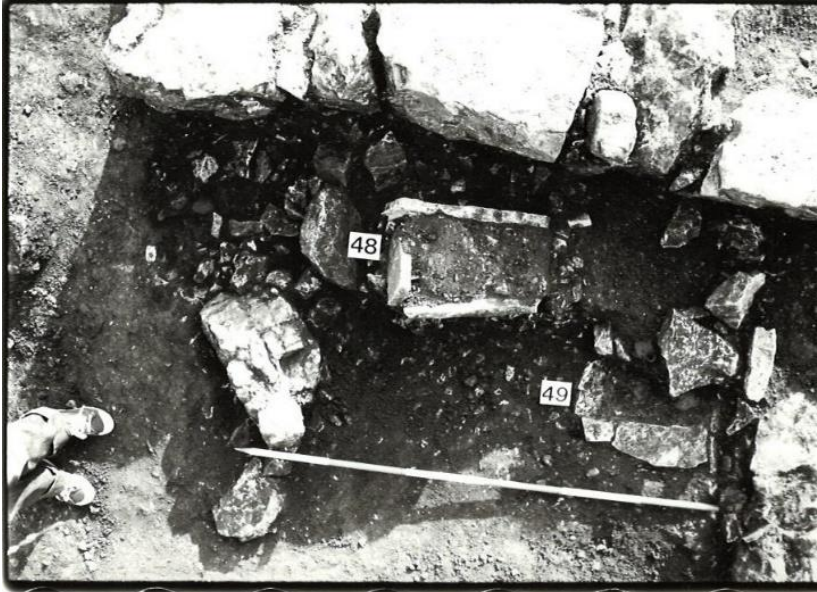

Sl. 289 Položaj grobnica 48 i 49 (foto: arhiv AMS 1982., negativ 767\_443L)



Sl. 290 Čišćenje grobnice 48 (foto: arhiv AMS 1982., negativ 781\_457L)



Sl. 291 Grobnice 48 i 49, detalj (foto: arhiv AMS 1982., negativ 772\_448L)



Sl. 292 Grobnice 48 i 49 (foto: arhiv AMS 1982., negativ 792\_468L)



Sl. 293 Detalj grobnice 48 tijekom čišćenja (foto: arhiv AMS 1982., negativ 797\_437L)



Sl. 294 Položaj grobnica 48, 49, 51 (foto: arhiv AMS 1982., negativ 848\_524L)

|   |
|---|
| <b>Datum otkrića:</b> 29. listopada 1982.   |
| <b>Položaj:</b> zapadna strana igrališta, kvadrant 4B XXXII   |
| <b>Usmjerenje:</b> I-Z  |
| <b>Tip grobne arhitekture:</b> Čargo IV; Ugarković Ib dječji  |
| <b>Opis grobnice:</b> sastavljena je od 3 nepravilne, okomito postavljene kamene ploče, duže su na sjevernoj i južnoj strani, bez pokrova. Zapadna stranica groba je uništena.  |
| <b>Dimenzije:</b> dulj. 74 cm, šir. 34 cm, vis. 20 cm, deblj. ploča 3 cm  |
| <b>Stanje očuvanosti grobnice:</b> devastirana  |
| <b>Način ukopa:</b> inhumacija skeletnih ostataka   |
| <b>Broj, spol i dob pokojnika:</b> nepoznati  |
| <b>Položaj skeleta / lubanje:</b> nepoznati, nađeni ulomci femura ili humerusa te rebara  |
| <b>Broj dokumentiranih predmeta:</b> nepoznat.  |
| <b>Broj obrađenih predmeta:</b> 1   |
| <b>Komentar:</b> U terenskom dnevniku Kirigin navodi kako je vjerojatno riječ o grobnici novorođenčeta. Grobnica smještena uz red velikih kamenih blokova. Pronađena je ispunjena smeđom zemljom, a leži na sloju kamenja veličine 5-10 cm pomiješanog sa smeđom zemljom. Taj sloj pojavljuje se u čitavom S3. Također, u Izvješću Kirigin navodi kako je u istočnom dijelu grobnice pronađen rub (obod?) kantara, te veliki broj zdrobljenih volaka i ostataka gareži. Zapadni dio grobnice uništen je zbog kasnijeg ukopa – grobnice 49/1982. |
| <b>Datacija grobne cjeline:</b> 2. – 1. st. pr. Kr.   |

#### NALAZI IZ G-48/1982.

48.1 Ulomak vrča s jednom ručkom, inv. br. AMS 67032, GH zbirka

**Opis:** sačuvan je ulomak donjeg dijela vrča s jednom ručkom; dio tijela, niske stope i ravnog dna.

**Dimenzije:** vis. 3,2 cm, pr. dna 2,9 cm

**Materijal:** keramika / **faktura:** fino pročišćena glina boje Munsell 7.5 8/3 (pink), bez vidljivih primjesa, bez premaza.

**Analogije:** ovdje kat. br. 38.1 (vidi druge analogije).

**Provenijencija:** Isa

**Datacija:** 2. – 1. st. pr. Kr.





**GROBNICA 49/1982.**

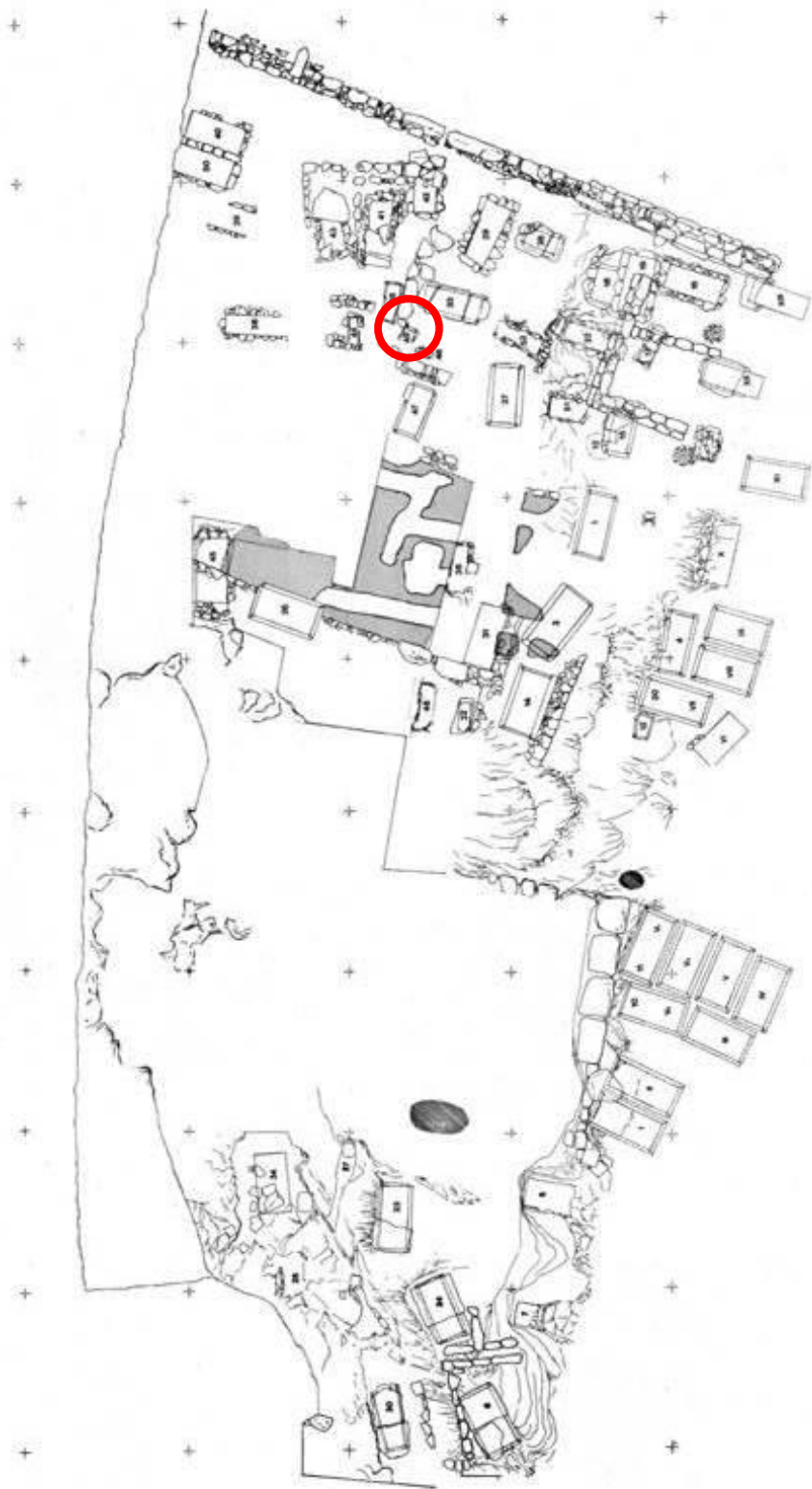

**Sl. 295** Položaj grobnice 49 na planu nekropole (prema Kirigin 1985.)

G-49

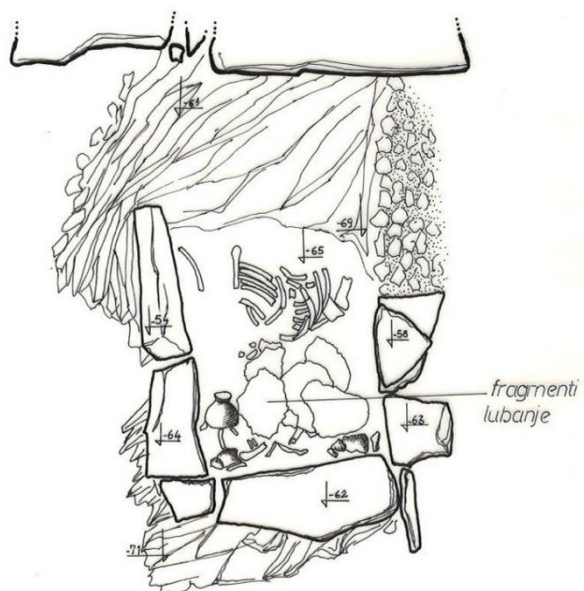

•VIS 1982 • LOK. MRTVILO • G-49 • 5. STUDE. 1982 • MJ. 1:10 • SNIMILA I. PRPA •

Sl. 296 Crtež grobnice 49 s nalazima (autor: I. Prpa, 1982.)



Sl. 297 Grobnica 49 (foto: arhiv AMS 1982., negativ 771\_447L)

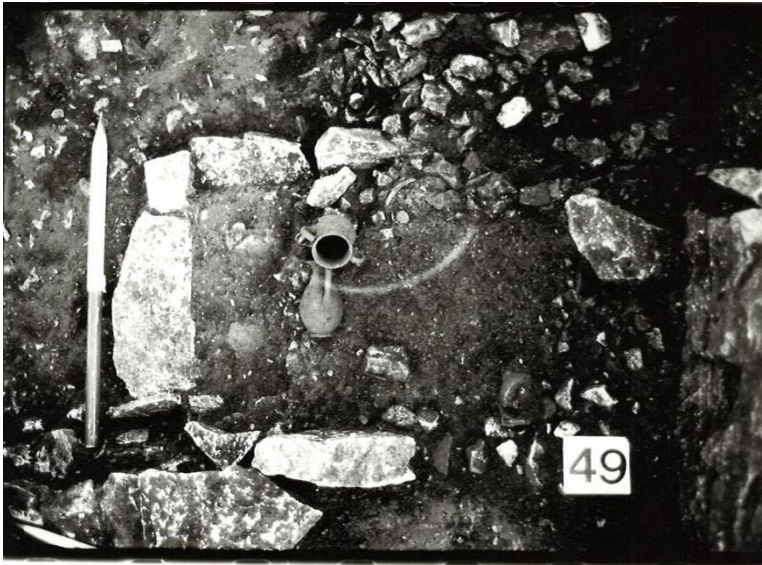

Sl. 298 Grobnica 49, čiščenje (foto: arhiv AMS 1982., negativ 804\_480L)



Sl. 299 Detalj grobnice 49 (foto: arhiv AMS 1982., negativ 873\_549L)



Sl. 300 Čiščenje grobnice 49 (foto: arhiv AMS 1982., negativ 866\_542L)



Sl. 301 Očiščena grobnica 49 (foto: arhiv AMS 1982., negativ 844\_860L)



Sl. 302 Položaj grobnica 48 i 49 (foto: arhiv AMS 1982., negativ 767\_443L)



Sl. 303 Položaj grobnica 48, 49, 51 (foto: arhiv AMS 1982., negativ 848\_524L)

|  |
|--|
| <b>Datum otkrića:</b> 29. listopada 1982.  |
| <b>Položaj:</b> zapadna strana igrališta, kvadrant 4B XXXII  |
| <b>Usmjerenje:</b> S-J   |
| <b>Tip grobne arhitekture:</b> Ugarković IIb dječji  |
| <b>Opis grobnice:</b> grobnica je sastavljena od vodoravno postavljenih kamenih klesanaca na tri stranice, a kraću stranicu preuzima živa stijena.   |
| <b>Dimenzije:</b> prema crtežu - (vanjska) cca. dulj. 80 cm, šir. 70 cm, (unutarnja) cca. dulj. 43 cm, šir. 30 cm  |
| <b>Stanje očuvanosti grobnice:</b> devastirana (u antičko vrijeme)   |
| <b>Način ukopa:</b> inhumacija skeletnih ostatataka  |
| <b>Broj, spol i dob pokojnika:</b> 1, prema Živku Mikiću minimalni ostaci dječjeg kostura starog oko 2 god.  |
| <b>Položaj skeleta / lubanje:</b> ispružen na leđima, u grobnici su pronađeni ostaci gornjeg dijela prsnog koša, humerus, dijelovi lubanje na sjeveru  |
| <b>Broj dokumentiranih predmeta:</b> nepoznat  |
| <b>Broj obrađenih predmeta:</b> 6  |
| <b>Komentar:</b> U terenskom dnevniku Kirigin navodi kako je gradnjom ove grobnice uništen zapadni dio grobnice 48/1982. koji je bio raniji ukop. Također, povrh grobnice se nalazi grobnica 51/1982. koja je također djelomično uništila ovu grobnicu. U terenskom dnevniku Andrea Dolenc navodi kako je zbog G-51/1982. ova grobnica uništena do visine sredine gornjeg dijela prsnog koša pokojnika, te da je uz te kosti sačuvan dio nadlaktične kosti i lubanja. Sačuvana je trećina grobne konstrukcije na sjeveru koja leži na blago padajućem živcu. Srednji dio grobne konstrukcije G-49 korišten je za grobnu konstrukciju G-51. Također, navodi da je uz lubanju pronađena fragmentirana posuda crvenog premaza. Kirigin navodi kako grobnica vjerojatno ulazi ispod reda kamenih blokova IZ, a ukopana je u isti sloj kao i grobnica 48/1982., samo na većoj dubini. |
| <b>Datacija grobne cjeline:</b> 2. – 1. st. pr. Kr.  |

#### NALAZI IZ G-49/1982.

49.1 Vrč s jednom ručkom, inv. br. AMS 67022, GH zbirka

**Opis:** cjelovito sačuvan vrč s jednom ručkom. Ljevkasti obod blago zadebljan izvučen prema van, trakasta ručka polukružnog presjeka spušta se ispod oboda na tijelo posude. Kratki vrat širi se prema izduženom, ovalnom tijelu, naglašenom u donjem dijelu koje se sužava prema prstenastoj stopi, dno je ravno. Donji dio tijela i stopa nisu premazani.

**Dimenzije:** vis. 11,8 cm, pr. oboda 4,6 cm, pr. trbuha 6,4 cm, pr. dna 3,55 cm

**Materijal:** keramika / **faktura:** fino pročišćena glina boje Munsell 7.5YR 7/4 (pink), bez vidljivih primjesa / **premaz:** relativno dobro sačuvan boje Munsell 7.5YR 2.5/1 (black).

**Literatura:** ovdje kat. br. 13.4 (vidi druge analogije).

**Provenijencija:** Isa

**Datacija:** 2. – 1. st. pr. Kr.



49.2 Vrč s jednom ručkom, inv. br. AMS 67019 (terenska oznaka VM'82. 49/1), GH zbirka

**Opis:** ulomci vrča s jednom ručkom, nije cjelovito sačuvan. Ulomci ljevkastog oboda, trakaste ručke koja se u razini oboda spušta na rame posude. Sačuvani su ulomci donjeg dijela zaobljenog tijela s prstenastom stopom, dno je ravno. Čitava posuda je bila premazana.

**Dimenzije:** vis. 6 cm, pr. trbuha 7,3, pr. stope 3,6 cm

**Materijal:** keramika / **faktura:** fino pročišćena glina boje Munsell 7.5YR 7/4 (pink), bez vidljivih primjesa / **premaz:** većinom otpao, sačuvan u tragovima na prijelazu tijela prema stopi boje Munsell 10R 4/8 (red).

**Literatura:** ovdje kat. br. 15.2 (vidi druge analogije).

**Provenijencija:** Isa?

**Datacija:** 3. st. pr. Kr.



49.3 Zdjelica, inv. br. AMS 67008 (terenska oznaka VM'82. 49/2), GH zbirka

**Opis:** slijepljena i djelomično sačuvana zdjelica, blago zadebljanog oboda uvučenog prema unutra, dno je ravno.

**Dimenzije:** vis. 1,7 cm, pr. oboda 6 cm

**Materijal:** keramika / **faktura:** fino pročišćena glina boje Munsell 7.5YR 6/4 (light brown), bez vidljivih primjesa, bez premaza.

**Literatura:** nepoznate direktne analogije.

**Provenijencija:** Isa?

**Datacija:** 2. – 1. st. pr. Kr.



49.4 Ulomci unguentarija, inv. br. AMS 67016, 67011, GH zbirka

**Opis:** sačuvana su dva nespojiva ulomka unguentarija, ulomak jednostavnog oboda i ulomak vretenastog tijela.

**Dimenzije:** (1. ulomak) dulj. 5,8 cm, šir. 5 cm, (obod) dulj. 2,2 cm, šir. 1 cm

**Materijal:** keramika / **faktura:** fino pročišćena glina boje Munsell 2.5Y 8/2 (pale brown)

**Datacija:** 2. – 1. st. pr. Kr.



49.5 Ulomci naušnice, inv. br. AMS 67020, GH zbirka

**Opis:** ulomci naušnice, sačuvani su dijelovi prstenaste karičice, alke i kukice.

**Dimenzije:** dulj. 1 cm

**Materijal:** srebro

**Literatura:** ovdje kat. br. 37.3 (vidi druge analogije).

**Provenijencija:** nepoznata.

**Datacija:** kasno 2. i 1. st. pr. Kr.



49.6 Školjke, GH zbirka (studijska grupa)

**Opis:** ulomci raznolikih školjki, među kojima je vjerojatno ulomak ljuštore kvrgavog volka (*Phyllonotus trunculus*).

**Dimenzije:** dulj. 9,1 cm, šir. 2,1 cm



**GROBNICA 50/1982.**

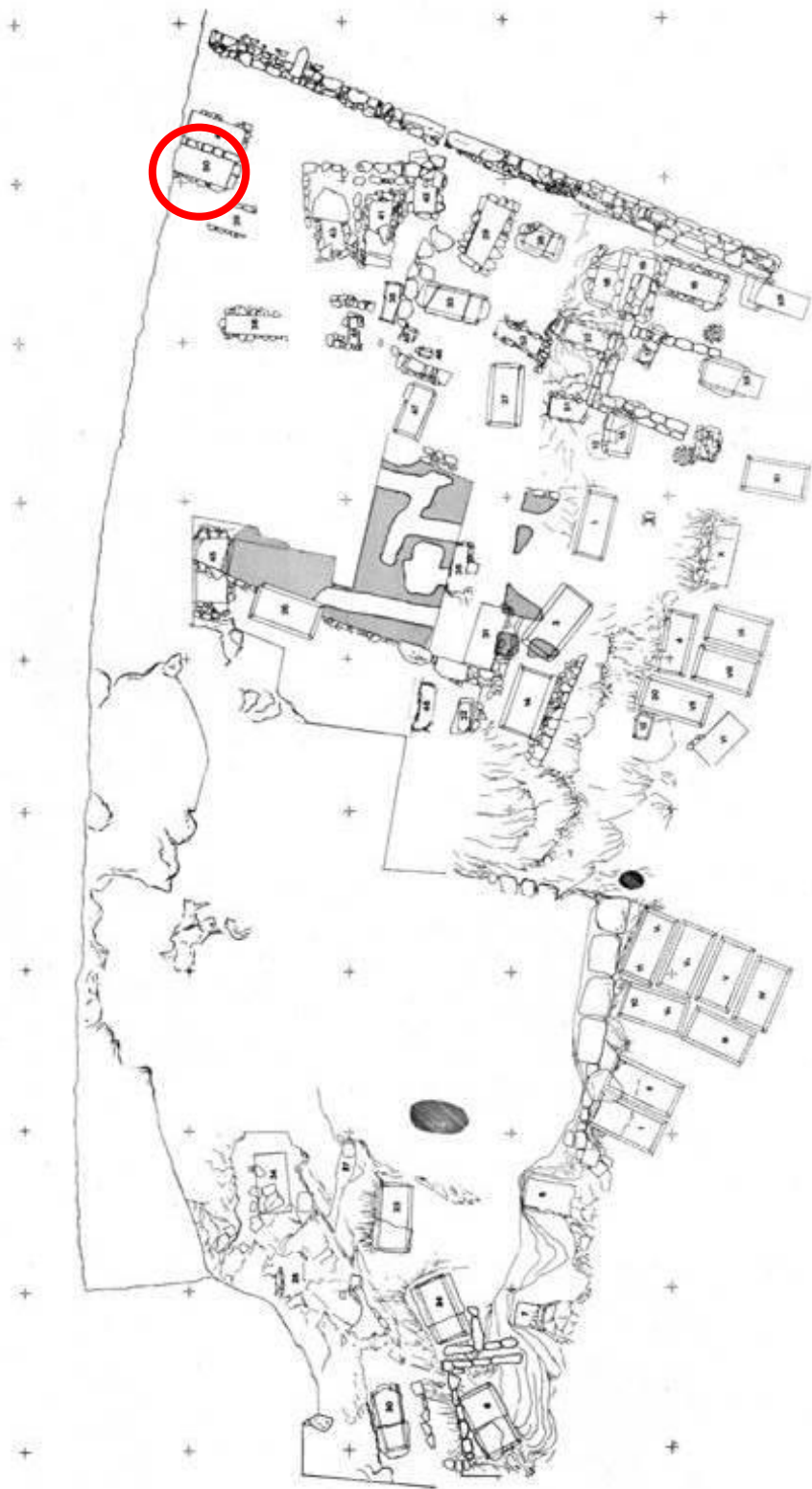

**Sl. 304** Položaj grobnice 50 na planu nekropole (prema Kirigin 1985.)





Sl. 305 Položaj grobnica 40 i 50 (foto: arhiv AMS 1982., negativ 843\_513L)



Sl. 306 Položaj grobnica 50, 39, 43, srednji zapadni dio S3 (foto: arhiv AMS 1982., negativ 824\_500L)

|   |
|---|
| <b>Datum otkrića:</b> 28. listopada 1982. (nastavila se istraživati 1984.)  |
| <b>Položaj:</b> zapadna strana igrališta, kvadrant 6A XXII  |
| <b>Usmjerenje:</b> I-Z  |
| <b>Tip grobne arhitekture:</b> Čargo IIa; Ugarković IIa   |
| <b>Opis grobnice:</b> grobnica pravokutnog oblika građena od jednog vodoravnog reda i jednog okomitog reda kamenih klesanaca. Sjeverna stranica grobnice ujedno je i južna stranica grobnice 40, a zajednička im je i zapadna stranica koja je sastavljena od pravilnih kamenih blokova. Prostor između kamenih blokova je ispunjen glinom žućkaste boje. Grobnica je iznutra ožbukana.             |
| <b>Dimenzije:</b> nepoznate   |
| <b>Stanje očuvanosti grobnica:</b> opljačkana   |
| <b>Način ukopa:</b> inhumacija skeletnih ostataka   |
| <b>Broj, spol i dob pokojnika:</b> nepoznati.   |
| <b>Položaj skeleta / lubanje:</b> nepoznati   |
| <b>Broj dokumentiranih predmeta:</b> 87   |
| <b>Broj obrađenih predmeta:</b> 76 (12 nedostupnih)   |
| <b>Komentar:</b> U Izvješću za 1982. Kirigin navodi kako su ova i grobnica 40 otkrivene zadnjeg dana kampanje 1982., te su zatrpane kako bi se u idućoj kampanji mogle nastaviti istraživati. Istočnije, na nižem nivou su pronađene tri grobnice G-41-43/1982. U terenskom dnevniku iz 1984. B. Đurić piše kako je grobnica bila opljačkana preko noći. Materijal s dna je pohranjen za flotaciju. |
| <b>Datacija grobne cjeline:</b> 2. st. – 1. st. pr. Kr.   |

## KATALOG NALAZA IZ G-50/1982.

50.1 Enohoja, inv. br. AMS 63039 (terenska inv. oznaka V-M/'84. 50/41)

**Opis:** rekonstruirana i slijepljena, gotovo cjelovito sačuvana enohoja, bikoničnog tijela, dugi vrat širi se prema trolisnom izljevju, trakasta ručka izduljenog presjeka s istaknutim središnjim rebrom nadvisuje izljev okomito se spuštajući na njega. Stožasta stopa s prstenom iznad, dno je udubljeno. Posuda je ukrašena kombinacijom urezanih i oslikanih ukrasa. Na vratu su dvije urezane brazde koje tvore pojas, unutar kojeg su vidljivi u negativu bijelom bojom oslikani ukrasi paralelnih linija i niza trokutastih motiva. Na prijelazu vrata je niz urezanih ovula. Tijelo posude podijeljeno je u dva pojasa s okomitim kanelurama, između kojih je glatka zona u kojoj se vide ostaci oslikanog bijelog točkastog ukrasa u negativu.

**Dimenzije:** vis. 22 cm, pr. dna 6,6 cm, šir. ručke 2,2 cm, deblj. ručke 0,75 cm

**Materijal:** keramika / **faktura:** fina pročišćena glina Munsell 7.5YR 7/4 (pink), bez vidljivih primjesa / **premaz:** sjajan, otpao i izbljedio boje Munsell 2.5Y 2.5/1 (black).

**Literatura:** (oblik, bez ukrasa) ovdje kat. br. 14.4; (oblik, sivopremazana) Miše, Touloumtzidou 2015, str. 258. sl. 1. 2; (tip enohoje) Miše 2015, str. 124-125, kat. br. 113-115

**Provenijencija:** Isa

**Datacija:** 2. st. pr. Kr.



50.2 Enohoja, inv. br. AMS 63035 (terenska inv. oznaka V-M/'84. 50/6)

**Opis:** cjelovito sačuvana enohoja, ovalnog tijela, uskog vrata koji se lagano širi prema trolisnom izljevu i ramenu posude. Trakasta ručka izduženog presjeka sa središnjim rebrom nadvisuje trolisni izljev i okomito se spušta na njega, završavajući s kratkim uzdignutim šiljkom. Stopa je stožasta s prstenom iznad, udubljena i profilirana iznutra. Posuda je bila premazana po cijelom tijelu.

**Dimenzije:** vis. 17 cm, pr. trbuha 7,4 cm, pr. dna 5 cm, šir. ručke 1,7 cm, deblj. ručke 1,1 cm

**Materijal:** keramika / **faktura:** fina pročišćena glina Munsell 2.5Y 6/2 (light brownish gray), bez vidljivih primjesa / **premaz:** u potpunosti otpao, u tragovima vidljiv na tijelu boje Munsell 2.5Y 3/2 (very dark grayish brown).

**Literatura:** Ugarković 2019, I/2, str. 148, kat. br. 28.3, SP 9, ovdje kat. br. 1.8 (vidi druge analogije).

**Provenijencija:** Isa

**Datacija:** zadnja trećina 2. st. – 1. st. pr. Kr.

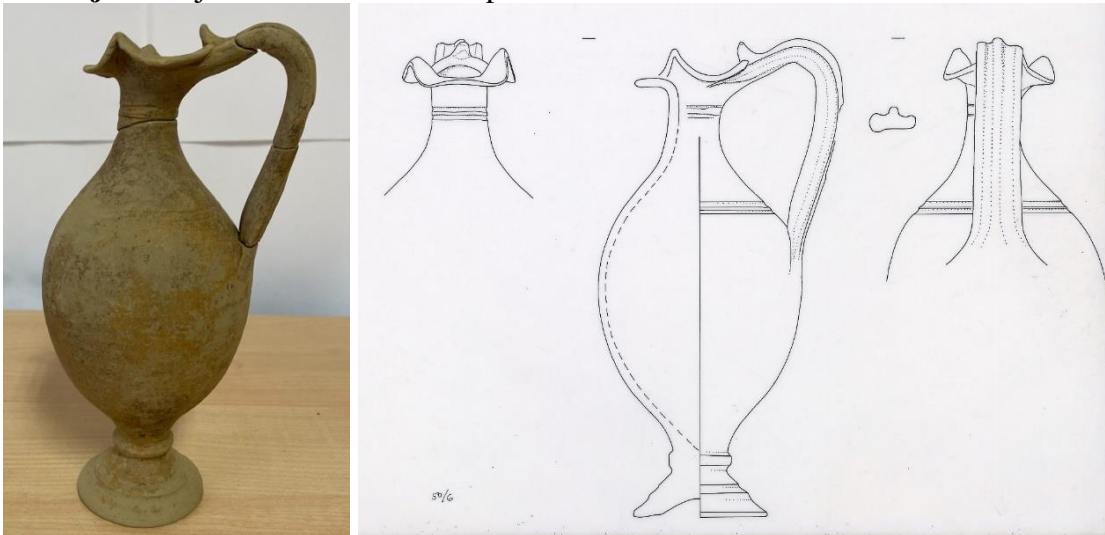

50.3 Enohoja, inv. br. AMS 63033, AZI (terenska inv. oznaka V-M/'84. 50/8)

**Opis:** gotovo cjelovito sačuvana enohoja, slijepljena, oštećenja na truhu posude. Srololikog tijela, uskog vrata koji se lagano širi prema trolisnom izljevu i ramenu

posude. Trakasta ručka izduženog presjeka sa središnjim rebrom nadvisuje trolisni izljev i okomito se spušta na njega. Vidljiva je brazda na spoju vrata i ramena, te dvije brazde iznad noge posude. Na ramenu je ukrašena nizom izduljenih žlijebova. Profilirana diskoidalna stopa ima dvije brazde, dno je blago udubljeno. Posuda je bila premazana po cijelom tijelu i dnu.

**Dimenzije:** vis. 17,5 cm, pr. trbuha 8,5 cm, pr. dna 6,5 cm, šir. ručke 1,2 cm, deblj. ručke 0,7

**Materijal:** keramika / **faktura:** fina pročišćena glina Munsell 2.5Y 6/2 (light brownish gray), bez vidljivih primjesa / **premaz:** većinom otpao i izbljedio, sačuvan mjestimično ispod oboda i ručke boje Munsell 2.5Y 3/1 (very dark gray).

**Literatura:** ovdje kat. br. 30.2 (vidi druge analogije)

**Provenijencija:** Isa

**Datacija:** zadnja trećina 2. st. – 1. st. pr. Kr.

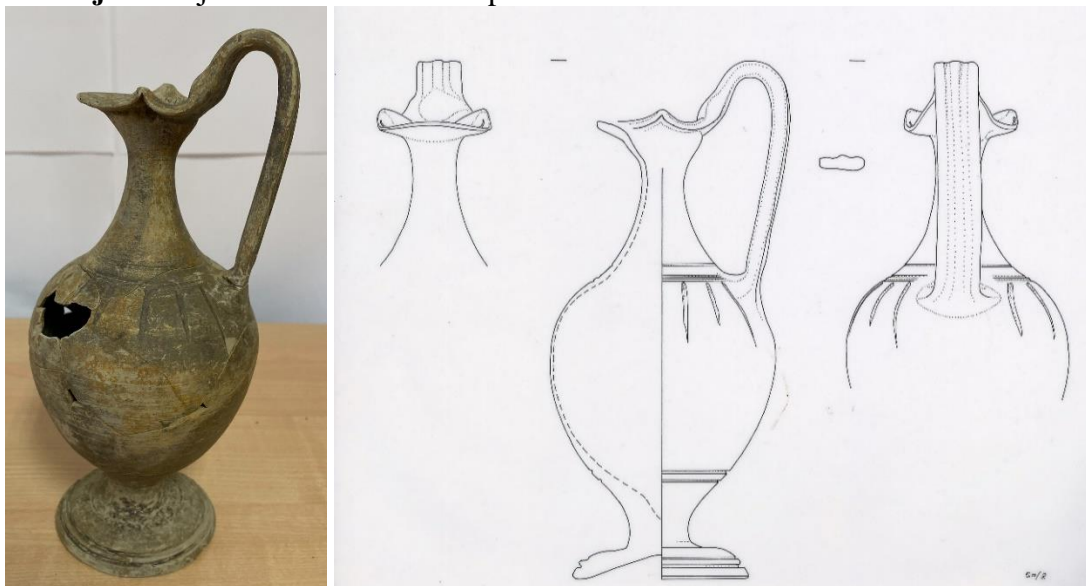

50.4 Enohoja, inv. br. AMS 63053, AZI (terenska inv. oznaka V-M/'84. 50/33)

**Opis:** gotovo cjelovito sačuvana enohoja, slijepljena, nedostaje dio ručke. Srolikog tijela, uskog vrata koji se lagano širi prema trolisnom izljevu i ramenu posude. Trakasta ručka izduženog presjeka sa središnjim rebrom nadvisuje trolisni izljev i okomito se spušta na njega. Na ramenu je ukrašena nizom izduljenih žlijebova. Profilirana stožasta stopa s prstenom iznad, dno je blago udubljeno. Posuda je bila premazana po cijelom tijelu i dnu.

**Dimenzije:** vis. 13,5 cm, pr. trbuha 7,8 cm, pr. dna 4,6 cm, šir. ručke 1,45 cm, deblj. ručke 0,7 cm

**Materijal:** keramika / **faktura:** fina pročišćena glina Munsell 7.5YR 8/4 (pink), bez vidljivih primjesa / **premaz:** većinom izbljedio i otpao od boje Munsell 2.5YR 2.5/1 (black) do boje Munsell 2.5YR 6/8 (light red).

**Literatura:** ovdje kat. br. 5.7 (vidi druge analogije), (oblik, sivopremazana) ovdje kat. br. 50.3 (vidi druge analogije).

**Provenijencija:** Isa

**Datacija:** zadnja trećina 2. st. – 1. st. pr. Kr.

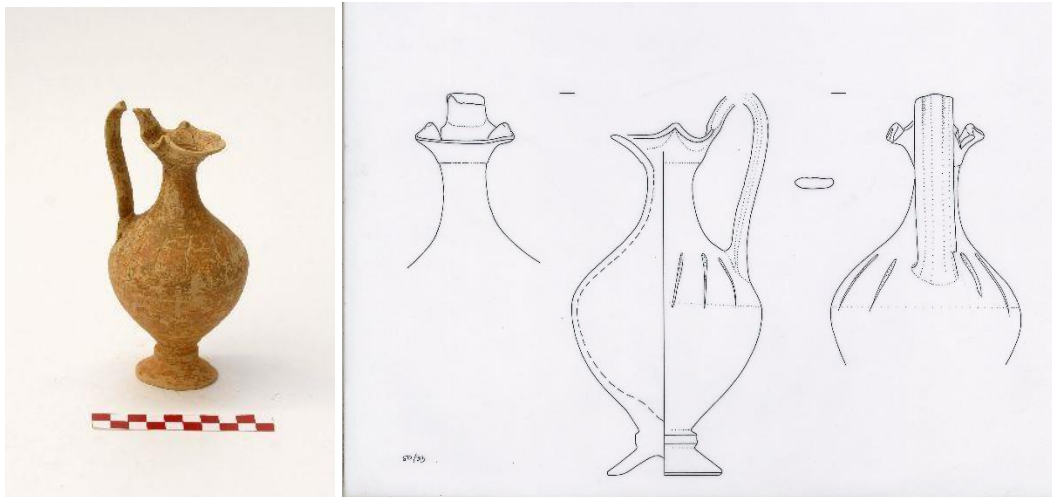

50.5 Ulomak pelike, inv. br. AMS 63057 (terenska inv. oznaka V-M/'84. 50/1)

**Opis:** djelomično sačuvan gornji dio pelike, slijepljen, obod trokutastog završetka izvučen prema van, korijen ručke vidljiv na vratu, odmah ispod oboda, cilindrični vrat, premaz je u potpunosti otpao.

**Dimenzije:** pr. 10,3 cm, vis. 5,5 cm, deblj. stijenke 0,5 cm

**Materijal:** keramika / **faktura:** fina pročišćena glina Munsell 5YR 6/6 (reddish yellow) sa sitnim i krupnijim primjesama – bijelim zrcima u strukturi.

**Literatura:** ovdje kat. br. 1. 11 (vidi druge analogije).

**Datacija:** 2. st. pr. Kr.

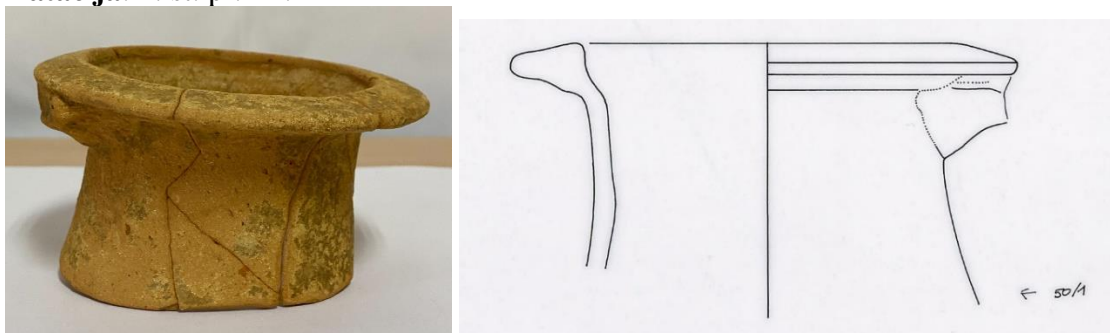

50.6 Obod posude, inv. br. AMS 74460 (terenska inv. oznaka V-M/'84. 50/31)

**Opis:** ulomak oboda posude (vjerojatno pelike). Obod je zaravnjen i izvijen prema van, a na vratu su vidljiva dva rebra.

**Dimenzije:** max. pr. 6 cm, dulj. 6,9 cm, šir. 3,5 cm

**Materijal:** keramika / **faktura:** pročišćena glina Munsell 5YR 5/8 (yellowish red), s vidljivim sitnim primjesama – bijelim zrcima u strukturi.

**Datacija:** 2. – 1. st. pr. Kr.



50.7 Skif, inv. br. AMS 63060, AZI (terenska inv. oznaka V-M/'84. 50/7)

**Opis:** djelomično sačuvan skif, nedostaje dio oboda, te dio kraćeg, kruškolikog tijela istaknutijeg S-profila sužava se prema višoj nozi koja završava širokom, profiliranom stožastom stopom. Stopa i pojas iznad nisu premazani, dno je udubljeno. Obod je blago izvijen prema van, ispod njega su vodoravno postavljene potkovičaste ručke polukružnog presjeka. Ukras nije sačuvan, a odmah ispod vrata je pojas nepravilnih kanelura kojeg omeđuje jedna vodoravna kanelura ispod vrata, te dvostruka vodoravna kanelura iznad noge.

**Dimenzije:** vis. 9,4 cm, pr. oboda 5,8 cm, pr. tijela 6,5 cm, pr. dna 3,6 cm

**Materijal:** keramika / **faktura:** fina pročišćena glina Munsell 7.5YR 8/3 (pink), bez vidljivih primjesa / **premaz:** gotovo u potpunosti otpao i izbljedio boje Munsell 10YR 4/1 (dark gray)

**Literatura:** ovdje kat. br. 5.11 (vidi druge analogije).

**Provenijencija:** Isa

**Atribucija:** isejska *Gnathia* keramika, tip Miše A2

**Datacija:** zadnja trećina 2. – 1. st. pr. Kr.

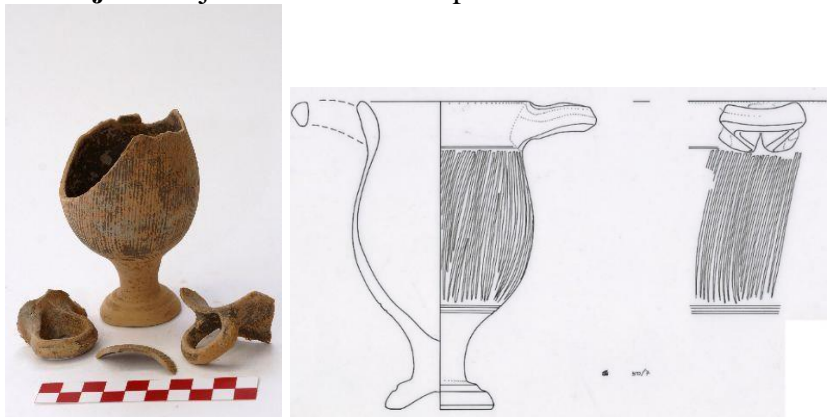

50.8 Zdjelica, inv. br. AMS 63064, AZI (terenska inv. oznaka V-M/'84. 50/13)

**Opis:** slijepljena, fragmentirana zdjelica, oblik ovdje kat. br. 1.18.

**Dimenzije:** vis. 4,4 cm, pr. oboda 8 cm, pr. dna 3,5 cm

**Materijal:** keramika / **faktura:** fina pročišćena glina Munsell 7.5YR 6/6 (reddish yellow), bez vidljivih primjesa / **premaz:** potpuno otpao, vidljiv u tragovima ispod oboda boje Munsell 2.5YR 4/6 (red)

**Literatura:** ovdje kat. br. 1.17 (vidi druge analogije).

**Provenijencija:** Isa

**Datacija:** 2. – 1. st. pr. Kr.

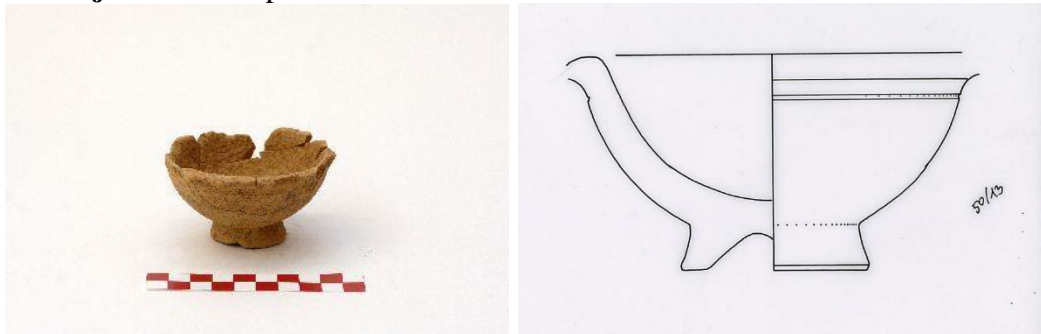

50.9 Unguentarij, inv. br. AMS 62792, AZI (terenska inv. oznaka V-M/'84. 50/40)

**Opis:** cjelovito sačuvan vretenasti unguentarij kuglastog tijela, dugog vrata s obodom trokutastog presjeka. Duga noga završava stožastom stopom, dno blago udubljeno. Obod i dvije trećine tijela su premazani.

**Dimenzije:** vis. 21 cm, pr. oboda 2,5 cm, pr. trbuha 6,4 cm, pr. dna 2, 5 cm

**Materijal:** keramika / **faktura:** fina pročišćena glina Munsell 10YR 6/4 (light yellowish brown), bez vidljivih primjesa / **premaz:** sjajni, mjestimično otpao i izbljedio od boje Munsell 5YR 2.5/1 (black) do boje Munsell 5YR 4/3 (reddish brown)

**Literatura:** ovdje kat. br. 1.29 (vidi druge analogije).

**Provenijencija:** južna Italija (Taras)? / Isa?

**Datacija:** zadnja trećina 3. st. – 2. st. pr. Kr.



50.10 Unguentarij, inv. br. AMS 62800 (terenska inv. oznaka V-M/'84. 50/4)

**Opis:** gotovo cjelovito sačuvan vretenasti unguentarij, oštećen na obodu. Dugi, cilindrični vrat završava trokutastim obodom, blago bikonično tijelo naglašeno je u ramenima sužava se prema nozi koja u kontinuitetu završava stožastom stopom, dno je ravno.

**Dimenzije:** vis. 21 cm, pr. oboda 3 cm, pr. trbuha 5,4 cm, pr. dna 1,8 cm

**Materijal:** keramika / **faktura:** fina pročišćena glina Munsell 7.5YR 5/6 (strong brown), bez vidljivih primjesa. / **premaz:** gotovo potpuno otpao, sačuvan mjestimično boje Munsell 7.5YR 3/1 (very dark gray)

**Literatura:** ovdje kat. br. 50.17 (vidi druge analogije)

**Provenijencija:** Isa?

**Datacija:** zadnja trećina 2. st. – 1. st. pr. Kr.



50.11 Unguentarij, inv. br. AMS 62774 (terenska inv. oznaka V-M/'84. 50/25)

**Opis:** cjelovito sačuvan vretenasti unguentarij izduženog cilindričnog vrata koji završava trokutastim obodom, blago sroljiko tijelo sužava se prema kratkoj nozi koja završava stožastom stopom, dno je zaravnjeno pa udubljeno.

**Dimenzije:** vis. 17,5 cm, pr. oboda 3,5 cm, pr. trbuha 6,1 cm, pr. dna 2,7 cm

**Materijal:** keramika / **faktura:** fina pročišćena glina Munsell 7.5YR 6/4 (light brown), sa sitnim vidljivim primjesama – bijelim zrcima u strukturi / **premaz:** izbljedio i gotovo potpuno otpao, vidljiv u tragovima ispod oboda, na vratu i mjestimično na truhu posude boje Munsell 7.5YR 3/1 (very dark gray)

**Literatura:** ovdje kat. br. 50.12, 50.13, 50.14, 50.15, 50.18, 50.19, 50.25, 50.26; Ugarković 2019, I/2, str. 212, kat. br. 93.11, UNG 58.

**Provenijencija:** Isa? / Apulija (Taras?)

**Datacija:** kraj 2. – 1. st. pr. Kr.



50.12 Unguentarij, inv. br. AMS 62827 (terenska inv. oznaka V-M/'84. 50/9)

**Opis:** gotovo cjelovito sačuvan vretenasti unguentarij, fragmentiran, slijepljen, izduženi ljevkasti vrat širi se prema trokutastom obodu, blago sroljiko tijelo sužava se prema kratkoj nozi koja u kontinuitetu završava stožastom stopom, dno je ravno.

**Dimenzije:** vis. 10,2 cm, pr. oboda 2,2 cm, pr. trbuha 3,9 cm, pr. dna 2,1 cm



**Materijal:** keramika / **faktura:** fina pročišćena glina Munsell 10YR 8/3 (very pale brown), bez vidljivih primjesa.

**Literatura:** ovdje kat. br. 30.12, 50.15 (vidi druge analogije).

**Provenijencija:** Isa? / Apulija (Taras?)

**Datacija:** kraj 2. – 1. st. pr. Kr.



50.13 Unguentarij, inv. br. AMS 62700 (terenska inv. oznaka V-M/84. 50/10)

**Opis:** ovdje kat. br. 50.11.

**Dimenzije:** vis. 11,7 cm, pr. oboda 2 cm, pr. trbuha 3,6 cm, pr. dna 1,6 cm

**Materijal:** keramika / **faktura:** fina pročišćena glina Munsell 7.5YR 7/6 (reddish yellow), bez vidljivih primjesa.

**Literatura:** ovdje kat. br. 50.11 (vidi druge analogije).

**Provenijencija:** Isa? / Apulija (Taras?)

**Datacija:** kraj 2. – 1. st. pr. Kr.



50.14 Unguentarij, inv. br. AMS 73024 (terenska inv. oznaka V-M/84. 50/11)

**Opis:** sačuvan je gotovo cjeloviti vretenasti unguentarij, nedostaje dio izduženog, cilindričnog vrata. Sačuvani su ulomci trokutastog oboda koji se ne spajaju. Usko, izduženo vretenasto tijelo, kratka noga kontinuirano prelazi u stožastu stopu, blago udubljeno dno. Ostaci premaza vidljiv su na čitavoj posudi.

**Dimenzije:** vis. 14,2 cm, pr. trbuha 4,6 cm, pr. dna 2,8 cm

**Materijal:** keramika / **faktura:** fina pročišćena glina Munsell 10YR 8/3 (very pale brown), bez vidljivih primjesa / **premaz:** potpuno otpao i izbljedio, jedino sačuvan u tragovima ispod oboda boje Munsell 10YR 3/1 (very dark gray)

**Literatura:** ovdje kat. br. 1.20 (vidi druge analogije)

**Provenijencija:** Isa?

**Datacija:** zadnja trećina 2. st. - 1. st. pr. Kr.

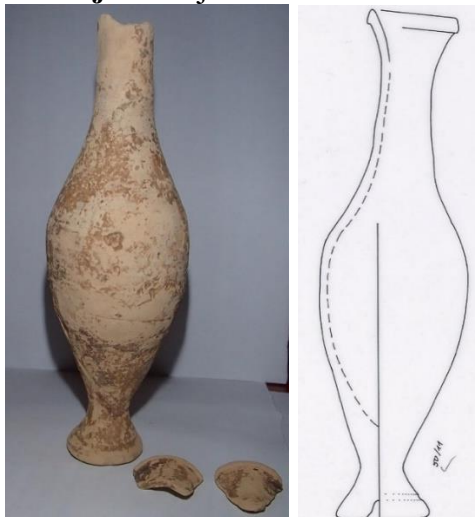

50.15 Unguentarij, inv. br. AMS 62796 (terenska inv. oznaka V-M/'84. 50/12)

**Opis:** cjelovito sačuvan vretenasti unguentarij, ovdje kat. br. 50.12.

**Dimenzije:** vis. 11,2 cm, pr. oboda 2,6 cm, pr. trbuh 4,2 cm, pr. dna 2 cm;

**Materijal:** keramika / **faktura:** fina pročišćena glina Munsell 10YR 7/4 (very pale brown), bez vidljivih primjesa.

**Literatura:** ovdje kat. br. 50.12 (vidi druge analogije).

**Provenijencija:** Isa? / Apulija (Taras?)

**Datacija:** kraj 2. – 1. st. pr. Kr.



50.16 Unguentarij, inv. br. AMS 62776 (terenska inv. oznaka V-M/'84. 50/16)

**Opis:** cjelovito sačuvan vretenasti unguentarij, u dva dijela. Dugi, cilindrični vrat završava četvrtasto zadebljanim obodom, blago bikonično tijelo sužava se u dugu nogu koja završava u kontinuitetu sa stožastom stopom, dno je ravno.

**Dimenzije:** vis. 12,4 cm, pr. oboda 2,6 cm, pr. trbuha 4,05 cm, pr. dna 1,7 cm

**Materijal:** keramika / **faktura:** fina pročišćena glina Munsell 7.5YR 7/4 (pink), bez vidljivih primjesa.

**Literatura:** ovdje kat. br. 6.12 (vidi druge analogije)

**Provenijencija:** Isa?

**Datacija:** zadnja trećina 2. st. – 1. st. pr. Kr.



50.17 Unguentarij, inv. br. AMS 62705 (terenska inv. oznaka V-M/'84. 50/21)

**Opis:** gotovo cjelovito sačuvan vretenasti unguentarij, slijepljen, oštećen na obodu. Dugi, cilindrični vrat završava trokutastim obodom, blago bikonično tijelo naglašeno je u ramenima sužava se prema kraćoj nozi koja završava stožastom stopom. Dno je ravno.

**Dimenzije:** vis. 16,2 cm, pr. oboda 2,3 cm, pr. trbuha 4,95 cm, pr. dna 2,1 cm

**Materijal:** keramika / **faktura:** fina pročišćena glina Munsell 5YR 5/6 (yellowish red), sa sitnim primjesama – bijelim zrcima u strukturi.

**Literatura:** ovdje kat. br. 19.10, 19.15, 30.14, 40.30, 50.10 (vidi druge analogije).

**Provenijencija:** Isa?

**Datacija:** zadnja trećina 2. st. – 1. st. pr. Kr.



50.18 Unguentarij, inv. br. AMS 62771 (terenska inv. oznaka V-M/'84. 50/35)

**Opis:** gotovo cjelovito sačuvan vretenasti unguentarij, slijepljen, nedostaju dijelovi cilindričnog vrata, nespretno izvedenog. Trokutasti obod, blago srcoliko tijelo sužava se prema kratkoj nozi koja u kontinuitetu završava stožastom stopom, dno je ravno. Tragovi premaza vidljivi su na cijeloj posudi.

**Dimenzije:** vis. 11,8 cm, pr. oboda 2,6 cm, pr. trbuha 4,05 cm, pr. dna 2,3 cm

**Materijal:** keramika / **faktura:** fina pročišćena glina Munsell 10YR 8/3 (very pale brown), bez vidljivih primjesa / **premaz:** većinom otpao i izbljedio, sačuvan u tragovima na obodu i vratu boje Munsell 10YR 5/4 (yellowish brown)

**Literatura:** ovdje kat. br. 50.19 (vidi druge analogije)

**Provenijencija:** Isa? / Apulija (Taras?)

**Datacija:** kraj 2. – 1. st. pr. Kr.



50.19 Unguentarij, inv. br. AMS 62804 (terenska inv. oznaka V-M/84. 50/28)

**Opis:** cjelovito sačuvan vretenasti unguentarij ljevkastog izduženog vrata koji završava trokutastim obodom, blago srcolikog tijela, kratka noga završava stožastom stopom, dno je ravno.

**Dimenzije:** vis. 10,5 cm, pr. oboda 2,5 cm, pr. trbuha 3,8 cm, pr. dna 2 cm

**Materijal:** keramika / **faktura:** fina pročišćena glina Munsell 7.5YR 6/6 (reddish yellow), bez vidljivih primjesa / **premaz:** potpuno otpao, vidljiv samo na vratu u tragovima boje Munsell 7.5YR 3/1 (very dark gray).

**Literatura:** ovdje kat. br. 50.18.

**Provenijencija:** Isa? / Apulija (Taras?)

**Datacija:** kraj 2. – 1. st. pr. Kr.



50.20 Unguentarij, inv. br. AMS 62703 (terenska inv. oznaka V-M/84. 50/59)

**Opis:** cjelovito sačuvan vretenasti unguentarij, cilindrični vrat završava prstenastim obodom, vretenasto tijelo sužava se prema kraćoj nozi koja završava sa prstenastom stopom, dno je ravno.

**Dimenzije:** vis. 12,3 cm, pr. oboda 1,7 cm, pr. trbuha 3,75 cm, pr. dna 1,4 cm

**Materijal:** keramika / **faktura:** fina pročišćena glina Munsell 7.5YR 6/6 (reddish yellow), bez vidljivih primjesa, bez premaza.

**Literatura:** Ugarković 2019, I/2, str. 153, kat. br. 28.18, UNG 25.

**Provenijencija:** Isa?

**Datacija:** zadnja trećina 2. st. pr. Kr.



50.21 Unguentarij, inv. br. AMS 62810 (terenska inv. oznaka V-M/84. 50/51)

**Opis:** ovdje kat. br. 19.14.

**Dimenzije:** vis. 12,9 cm, pr. oboda 2,3 cm, pr. trbuha 3,9 cm, pr. dna 2,1 cm

**Materijal:** keramika / **faktura:** fina pročišćena glina Munsell 10YR 8/3 (very pale brown), bez vidljivih primjesa / **premaz:** većinom otpao i izbljedio, mjestimično sačuvan na trбуhu i nozi boje Munsell 7.5YR 3/2 (dark brown)

**Literatura:** ovdje kat. br. 19.14 (vidi druge analogije).

**Provenijencija:** Isa?

**Datacija:** 2. st. – prva polovica 1. st. pr. Kr.



50.22 Unguentarij, inv. br. AMS 62802 (terenska inv. oznaka V-M/84. 50/70)

**Opis:** ovdje kat. br. 50.13.

**Dimenzije:** vis. 14,9 cm, pr. oboda 2,5 cm, pr. trbuha 4,55 cm, pr. dna 1,6 cm

**Materijal:** keramika / **faktura:** fina pročišćena glina Munsell 7.5YR 6/4 (light brown), bez vidljivih primjesa / **premaz:** većinom otpao i izbljedio, sačuvan na ispod oboda i na vratu boje Munsell 10YR 4/1 (dark gray)

**Literatura:** ovdje kat. br. 50.13 (vidi druge analogije).

**Provenijencija:** Isa? / Apulija (Taras?)

**Datacija:** kraj 2. – 1. st. pr. Kr.

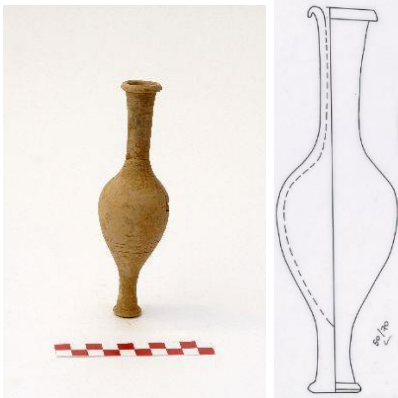

50.23 Unguentarij, inv. br. AMS 73880 (terenska inv. oznaka V-M/84. 50/17)

**Opis:** fragmentirani vretenasti unguentarij, slijepljen, nedostaju dijelovi tijela posude. Izduljeni, cilindrični vrat, završava trokutastim obodom. Vretenasto tijelo naglašeno u ramenima sužava se prema nozi koja završava sa stožastom stopom, dno je udubljeno. Tragovi tamnog premaza na obodu i vratu.

**Dimenzije:** pr. oboda 3,6 cm, pr. trbuha 8,5 cm, pr. dna 3,2 cm

**Materijal:** keramika / **faktura:** fina pročišćena glina Munsell 5YR 7/6 (reddish yellow), bez vidljivih primjesa / **premaz:** sačuvan na obodu i vratu, većinom otpao i izbljedio od boje Munsell 7.5YR 3/1 (very dark gray) do boje Munsell 7.5YR 4/3 (brown)

**Literatura:** ovdje kat. br. 19.9 (vidi druge analogije).

**Provenijencija:** Isa?

**Datacija:** zadnja trećina 2. st. pr. Kr.



50.24 Unguentarij, inv. br. AMS 73022 (terenska inv. oznaka V-M/84. 50/63)

**Opis:** ovdje 50.14, dugi cilindrični vrat nije uspravan, zadebljani obod, tragovi premaza vidljivi na čitavoj posudi.

**Dimenzije:** vis.: 15,6 cm, pr. oboda 2,5 cm, pr. trbuha 4,6 cm, pr. dna 2,5 cm

**Materijal:** keramika / **faktura:** fina pročišćena glina Munsell 10YR 7/4 (very pale brown), bez vidljivih primjesa. / **premaz:** potpuno otpao i izbljedio, sačuvan u tragovima na vratu i trbuhu posude boje Munsell 7.5YR 3/1 (very dark gray)

**Literatura:** ovdje kat. br. 50.14 (vidi druge analogije)

**Provenijencija:** Isa?

**Datacija:** zadnja trećina 2. st. - 1. st. pr. Kr.



50.25 Unguentarij, inv. br. AMS 62820 (terenska inv. oznaka V-M/'84. 50/47)

**Opis:** djelomično sačuvan vretenasti unguentarij, nedostaje dio cilindričnog vrata i obod, ovdje kat. br. 50.19.

**Dimenzije:** vis. 8,7 cm, pr. oboda 1,4 cm, pr. trbuha 3,9 cm, pr. dna 2 cm

**Materijal:** keramika / **faktura:** fina pročišćena glina Munsell 7.5YR 6/6 (reddish yellow), sa sitnim primjesama – bijelim zrcima u strukturi.

**Literatura:** ovdje kat. br. 50.19 (vidi druge analogije).

**Provenijencija:** Isa? / Apulija (Taras?)

**Datacija:** kraj 2. – 1. st. pr. Kr.

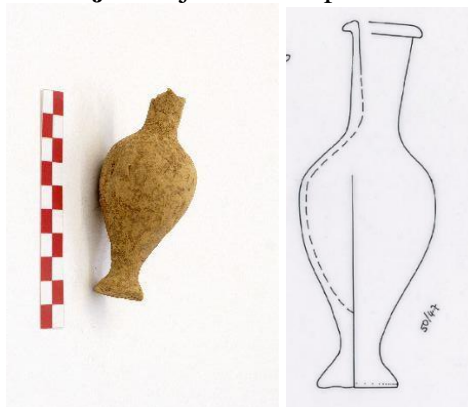

50.26 Unguentarij, inv. br. AMS 62814 (terenska inv. oznaka V-M/'84. 50/37)

**Opis:** djelomično sačuvan vretenasti unguentarij, nedostaje dio cilindričnog vrata i obod, ovdje kat. br. 50.25.

**Dimenzije:** vis. 9,4 cm, pr. oboda 1,6 cm, pr. trbuha 3,9 cm, pr. dna 2,1 cm

**Materijal:** keramika / **faktura:** fina pročišćena glina Munsell 10YR 7/4 (very pale brown), bez vidljivih primjesa.

**Literatura:** ovdje kat. br. 50.25 (vidi druge analogije).

**Provenijencija:** Isa? / Apulija (Taras?)

**Datacija:** kraj 2. – 1. st. pr. Kr.



50.27 Unguentarij, inv. br. AMS 62789 (terenska inv. oznaka V-M/'84. 50/54)

**Opis:** djelomično sačuvan vretenasti unguentarij, nedostaje dio vrata i obod.

**Dimenzije:** vis. 11,3 cm, pr. oboda 1,7 cm, pr. trbuha 4,05 cm, pr. dna 2,3 cm

**Materijal:** keramika / **faktura:** fina pročišćena glina Munsell 10YR 8/3 (very pale brown), bez vidljivih primjesa / **premaz:** potpuno otpao, sačuvan djelomično na ramenu posude boje Munsell 2.5YR 5/6 (red)

**Literatura:** ovdje kat. br. 50.26 (vidi druge analogije).

**Provenijencija:** Isa? / Apulija (Taras?)

**Datacija:** kraj 2. – 1. st. pr. Kr.



50.28 Ulomak unguentarija, inv. br. AMS 62808 (terenska inv. oznaka V-M/'84. 50/71)

**Opis:** sačuvan je ulomak donjeg dijela unguentarija, s cjelovito sačuvanom stopom iz koje se direktno izdiže noga.

**Dimenzije:** vis. 5,1 cm, pr. dna 2,5 cm

**Materijal:** keramika / **faktura:** fina pročišćena glina Munsell 10YR 6/4 (light yellowish brown), sa sitnim vidljivim primjesama – bijelih zrnaca u strukturi.

**Datacija:** kraj 2. – 1. st. pr. Kr.





50.29 Ulomak unguentarija, inv. br. AMS 74461 (terenska inv. oznaka V-M/'84. 50/88)

**Opis:** ulomak cilindričnog vrata unguentarija koji se blago širi prema trbuhu posude.

**Dimenzije:** vis. 4,5 cm, šir. 1,9 cm

**Materijal:** keramika / **faktura:** fina pročišćena glina Munsell 2.5Y 8/3 (pale brown), bez vidljivih primjesa.

**Datacija:** kraj 2. – 1. st. pr. Kr.

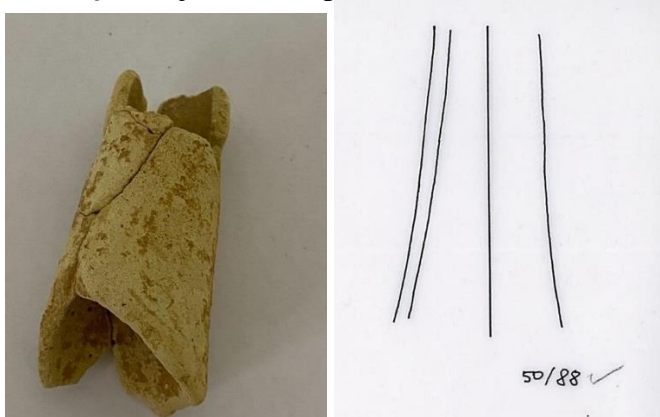

50.30 Bikonična piksida, inv. br. AMS 63006 (terenska inv. oznaka V-M/'84. 50/18)

**Opis:** cjelovito sačuvana piksida, blago bikoničnog tijela, blago oštećenje na okomito izvučenom obodu, oblik kao ovdje kat. br. 1.36. Oslikani ukras potpuno je otpao i izbljedio, u negativu vidljivi motivi linija i „nazubljene pile“.

**Dimenzije:** vis. 6,3 cm, pr. oboda 5,45 cm, pr. tijela 7,1 cm, pr. dna 4 cm, deblj. ručke 0,8 cm

**Materijal:** keramika / **faktura:** fina pročišćena glina Munsell 7.5YR 7/6 (reddish yellow), bez vidljivih primjesa.

**Literatura:** ovdje kat. 14.20 (vidi druge analogije), (oblik, crnopremazana) ovdje kat. br. 1.36, 1.40, 16.34, 30.22.

**Provenijencija:** Isa

**Datacija:** zadnja trećina 2. – 1. st. pr. Kr.

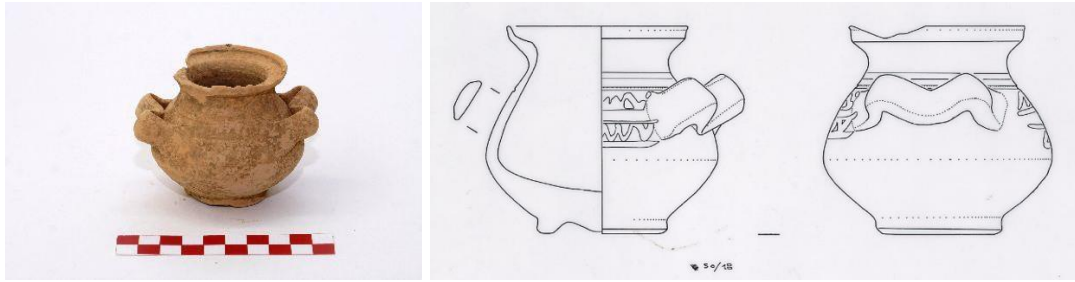

50.31 Stamnoidna piksida, inv. br. AMS 63030 (terenska inv. oznaka V-M/'84. 50/19)  
**Opis:** gotovo cjelovito sačuvana sačuvana piksida, globularnog, blago izduženog tijela naglašenog po sredini, bez ručki. Tijelo izravno prelazi u okomito uzdignut obod. Prstenasta stopa, dno je udubljeno sa središnjim ispupčenjem. Obod je oštećen, na tijelu su vidljivi tragovi premaza.

**Dimenzije:** vis. 4,3 cm, pr. oboda 5,05 cm, pr. tijela 7,2 cm, pr. dna 3,7 cm

**Materijal:** keramika / **faktura:** fina pročišćena glina Munsell 2.5Y 6/2 (light brownish gray), bez vidljivih primjesa / **premaz:** sjajan, većinom otpao i izbledio boje Munsell 2.5Y 2.5/1 (black).

**Literatura:** ovdje kat. br. 1.37 (vidi druge analogije).

**Provenijencija:** Isa?

**Datacija:** zadnja trećina 2. st. pr. Kr – 1. st. pr. Kr.

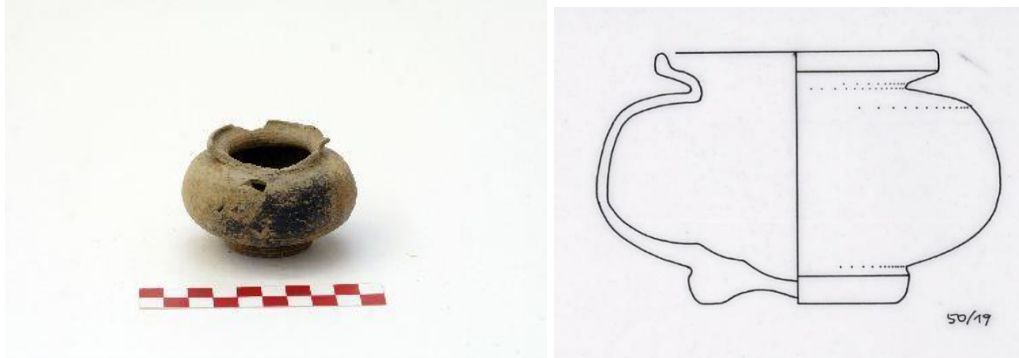

50.32 Bikonična piksida, inv. br. AMS 63008 (terenska inv. oznaka V-M/'84. 50/22)

**Opis:** cjelovito sačuvana bikonična piksida, okomitog oboda, tijela koje se širi prema donjem dijelu, nedostaje poklopac. Prstenasta stopa, dno je udubljeno, pa istaknuto po sredini. Stopa i pojas iznad nisu premazani.

**Dimenzije:** vis. 7 cm, pr. tijela 5 cm, pr. dna 4,5 cm

**Materijal:** keramika / **faktura:** fina pročišćena glina Munsell 7.5YR 7/4 (pink), bez vidljivih primjesa / **premaz:** sjajan, mjestimično otpao boje Munsell 7,5YR 2.5/1 (black)

**Literatura:** direktne analogije nepoznate.

**Provenijencija:** Isa?

**Datacija:** 2. st. – 1. st. pr. Kr.



50.33 Stamnoidna piksida, inv. br. AMS 63004 (terenska inv. oznaka V-M/'84. 50/27)

**Opis:** slijepljena, relativno čitava sačuvana stamnoidna piksida, okomito uzdignut obod, ručke u obliku grčkog slova omega, izduljenog su presjeka i blago nakošene. Prstenasta stopa, dno je udubljeno, s blagim središnjim ispuččenjem. Tragovi oslikanog ukrasa su potpuno otpali.

**Dimenzije:** vis. 5.6 cm, pr. oboda 6,5 cm, pr. tijela 9,05 cm, pr. dna 4,3 cm, deblj. ručke 0,8 cm

**Materijal:** keramika / **faktura:** fina pročišćena glina Munsell 7.5YR 6/4 (light brown), bez vidljivih primjesa.

**Literatura:** ovdje kao kat. br. 19.24 (vidi druge analogije).

**Provenijencija:** Isa

**Datacija:** zadnja trećina 2. – 1. st. pr. Kr.

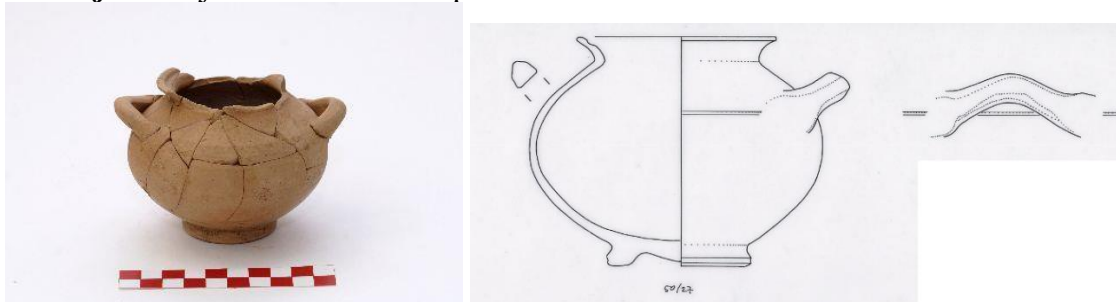

50.34 Stamnoidna piksida, inv. br. AMS 74463 (terenska inv. oznaka V-M/'84. 50/29)

**Opis:** ulomci stamnoidne pikside sa sačuvanom prstenastom profiliranom stopom, dno je udubljeno sa središnjim ispuččenjem, te s dijelom loptastog tijela. Među ulomcima je sačuvana i trakasta ručka. Iznad stope vidljivi ostaci oslikanog ukrasa crvenom bojom.

**Dimenzije:** vis. 5,2, pr. dna 4,3 cm, (ručka) dulj. 4,2 cm, deblj. 0,8 cm

**Materijal:** keramika / **faktura:** fina pročišćena glina Munsell 7.5YR 7/6 (reddish yellow), bez vidljivih primjesa.

**Literatura:** vidi ovdje kat. br. 5.36 (vidi druge analogije).

**Provenijencija:** Isa

**Datacija:** zadnja trećina 2. – 1. st. pr. Kr.



50.35 Poklopac, inv. br. AMS 63005 (terenska inv. oznaka V-M/'84. 50/32)

**Opis:** gotovo cjelovito sačuvan diskoidalni poklopac čije se tijelo blago uzdiže prema središnjoj ručki, oštećenje na obodu.

**Dimenzije:** vis. 1,6 cm, pr. 5,7 cm, pr. ručke 1,8 cm

**Materijal:** keramika / **faktura:** fina pročišćena glina Munsell 2.5Y 7/1 (light gray), bez vidljivih primjesa.

**Literatura:** ovdje kat. br. 1.41 (vidi druge analogije).

**Provenijencija:** Isa

**Datacija:** zadnja trećina 2. – 1. st. pr. Kr.

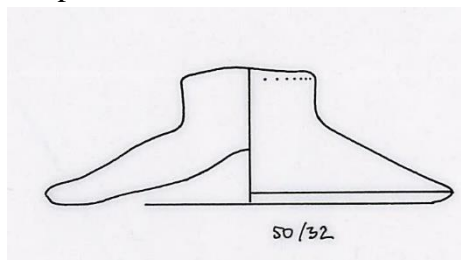

50.36 Poklopac, inv. br. AMS 63032 (terenska inv. oznaka V-M/'84. 50/69)

**Opis:** cjelovito sačuvan diskoidalni poklopac, slijepljen, oblik kao ovdje kat. br. 3.30.

**Dimenzije:** vis. 1,5 cm, pr. 4,4 cm, pr. ručke 1,3 cm

**Materijal:** keramika / **faktura:** fina pročišćena glina Munsell 7.5YR 7/6 (reddish yellow), bez vidljivih primjesa.

**Literatura:** ovdje kat. br. 3.30 (vidi druge analogije)

**Provenijencija:** Isa

**Datacija:** zadnja trećina 2. – 1. st. pr. Kr.

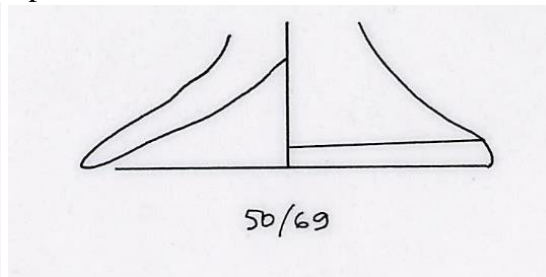

50.37 Poklopac, inv. br. AMS 63007 (terenska inv. oznaka V-M/'84. 50/57)

**Opis:** cjelovito sačuvan diskoidalni poklopac, slijepljen, oblik kao ovdje kat. br. 3.30.

**Dimenzije:** vis. 2,6 cm, pr. 5,1 cm, pr. ručke 2 cm

**Materijal:** keramika / **faktura:** fina pročišćena glina Munsell 7.5YR 7/6 (reddish yellow), bez vidljivih primjesa.

**Literatura:** ovdje kat. br. 3.30 (vidi druge analogije).

**Provenijencija:** Isa

**Datacija:** zadnja trećina 2. – 1. st. pr. Kr.



50.38 Lucerna, inv. br. AMS 74464 (terenska inv. oznaka V-M/'84. 50/45)

**Opis:** ulomci lucerne, sačuvano je dno, donji dio lucerne i trakasta ručka s istaknutim rubovima koja se okomito diže na disk. Nejasno je li bila premazana tamnim premazom ili su ostaci naslaga.

**Dimenzije:** vis. 3,6 cm, dulj. 7,4 cm, šir. 6,7 cm, (ručka) dulj. 3,3 cm, šir. 1,45 cm

**Materijal:** keramika / **faktura:** fina pročišćena glina Munsell 7.5YR 6/6 (reddish yellow), bez vidljivih primjesa, premaz otpao.

**Datacija:** 2. st. pr. Kr.



50.39 Ulomak amfore (vretenastog unguentarija?), inv. br. AMS 62841 (terenska inv. oznaka V-M/'84. 50/14)

**Opis:**

**Dimenzije:** vis. 6,05 cm, šir. 5 cm, pr. dna 3,3 cm

**Materijal:** keramika / **faktura:** fina pročišćena glina Munsell 10YR 8/3 (very pale brown)), bez vidljivih primjesa.

**Literatura:**

**Provenijencija:**

**Atribucija:**

**Datacija:** 2. st. pr. Kr.

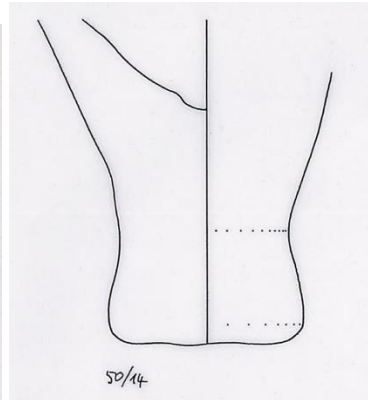

50.40 Ogledalo, inv. br. AMS 74435 (terenska inv. oznaka V-M/'84. 50/20)

**Opis:** sačuvan je ulomak blago konveksnog okruglog zrcala.

**Dimenzije:** max. pr. 8,2 cm, deblj. 0,3 cm

**Materijal:** bronca

**Literatura:** ovdje kat. br. 1.43 (vidi druge analogije).

**Provenijencija:** nepoznata.

**Datacija:** 2. st. pr. Kr.

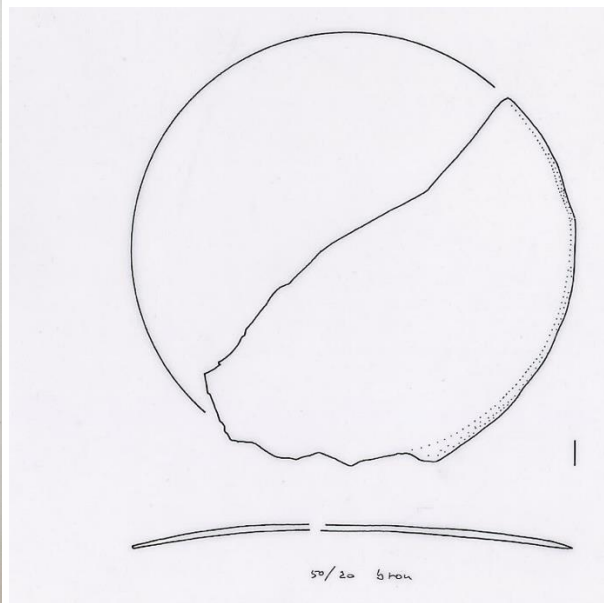

50.41 Strigil, inv. br. AMS 74447(terenska inv. oznaka V-M/'84. 50/42)

**Opis:** sačuvano je 7 nespojivih ulomaka željeznog strigila, među kojima su dijelovi ručke i savijenog žlijeba.

**Dimenzije:** duž. najvećeg ulomka 6,5 cm, šir. najvećeg ulomka 2,30 cm

**Materijal:** željezo

**Literatura:** ovdje kat. br. 3.33 (vidi druge analogije).

**Datacija:** 2. – 1. st. pr. Kr.

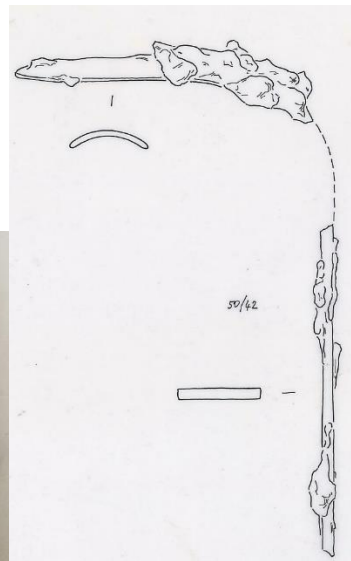

50.42 Naušnice, inv. br. AMS 74440 (terenska inv. oznaka V-M/'84. 50/49, 50/56)

**Opis:** par cjelovito sačuvanih naušnica stiliziranog ljudskog lika (eroti?), s karičicom u obliku slova S.

**Dimenzije:** (1. naušnica) vis. 3,3 cm, šir.: 1,2 cm; (2. naušnica) vis. 3,15 cm, šir. 2 cm

**Materijal:** zlato

**Literatura:** ovdje kat. br. 37.1 (vidi druge analogije).

**Provenijencija:** nepoznata

**Datacija:** 4. – 1. st. pr. Kr.

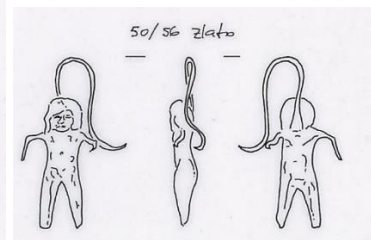
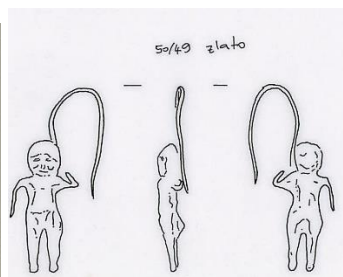

50.43 Naušnica, inv. br. AMS 74443 (terenska inv. oznaka V-M/'84. 50/50)

**Opis:** ulomak karičice naušnice u obliku slova S, alka kružnog presjeka, sa sačuvanom staklenom perforiranom heptagonalnom perlom.

**Dimenzije:** (karičica) šir. 1,1 cm, deblj. 0,1 cm, (perla) pr. 0,55 cm

**Materijal:** srebro, staklo

**Literatura:** ovdje kat. br. 37.3 (vidi druge analogije); Radić 2017, str. 186-187, kat. br. 4/23.

**Provenijencija:** nepoznata.

**Datacija:** kasno 2. i 1. st. pr. Kr.

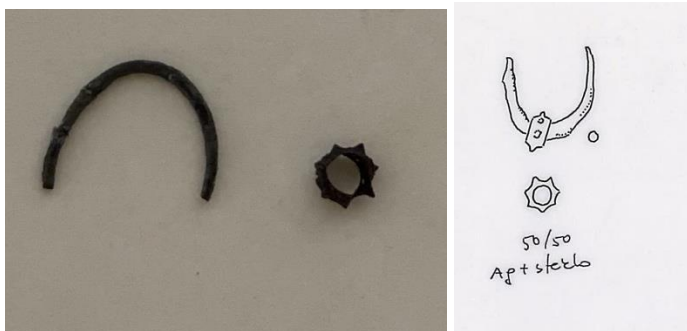

50.44 Medaljon (naušnice?), inv. br. AMS 74439 (terenska inv. oznaka V-M/'84. 50/75)

**Opis:** fragmentirani medaljon kružnog oblika s podebljanim rubom, dio naušnice?

**Dimenzije:** pr. 1,65 cm, deblj. 0,15 cm

**Materijal:** srebro

**Literatura:** Radić 2017, str. 170-171, kat. br. 3/19.

**Provenijencija:** južna Italija?

**Datacija:** 3. – 2. st. pr. Kr.



50.45 Prsten, inv. br. AMS 74445 (terenska inv. oznaka V-M/'84. 50/64b)

**Opis:** cjelovito sačuvan prsten jednostavne, izdignute kružne plohe na kojem je vidljiv nerazpoznatljiv urezani ukras (ljudski lik?). Alka je polukružnog presjeka.

**Dimenzije:** vis. 1,3 cm, pr. alke 1,2 cm, deblj. alke 0,1 cm

**Materijal:** srebro

**Literatura:** Ugarković 2019, I/2, str. 302, kat. br. 212.44, PRS 13.

**Provenijencija:** nepoznata.

**Datacija:** zadnja trećina 2. – 1. st. pr. Kr.



50.46 Prsten, inv. br. AMS 74446 (terenska inv. oznaka V-M/'84. 50/64a)



**Opis:** djelomično sačuvan srebreni prsten jednostavne, izdignute kružne plohe bez ukrasa. Alka je polukružnog presjeka.

**Dimenzije:** pr. 1,7 cm, vis. 1,45 cm, deblj. 0,15 cm

**Materijal:** srebro

**Literatura:** ovdje kat. br. 50.45 (vidi druge analogije); Ugarković 2019, I/2, str. 286, kat. br. 211.2, PRS 14.

**Provenijencija:** nepoznata.

**Datacija:** zadnja trećina 2. – 1. st. pr. Kr.



50.47 Prsten, inv. br. AMS 74437 (terenska inv. oznaka V-M/'84. 50/68)

**Opis:** ulomak prstena sa sačuvanom jednostavnom ovalnom plohom. Alka je izduženog presjeka.

**Dimenzije:** vis. 0,85 cm, pr. alke 1,8 cm

**Materijal:** bronca

**Literatura:** ovdje kat. br. 30.37; Radić 2017, str. 190-191, kat. br. 4/38.

**Provenijencija:** nepoznata

**Datacija:** 2. – 1. st. pr. Kr.



50.48 Alka (prsten?), inv. br. AMS 74444 (terenska inv. oznaka V-M/'84. 50/2)

**Opis:** cjelovito sačuvana alka (prsten?), kružnog presjeka.

**Dimenzije:** pr. 1,5 cm, deblj. alke 0,2 cm

**Materijal:** bronca

**Literatura:** ovdje kat. br. 16.40, 25.7, 40.24, 50.49; Ugarković 2019, I/2, str. 132, kat. br. 234/237.7, PRS 7.

**Provenijencija:** nepoznata.

**Datacija:** 2. st. pr. Kr.

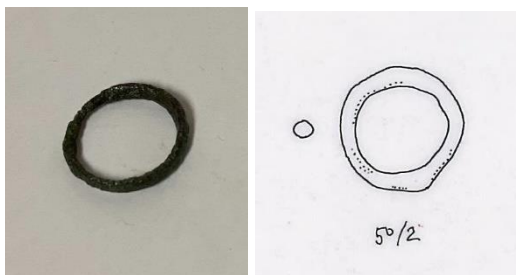

50.49 Alka (prsten?), inv. br. AMS 74448 (terenska inv. oznaka V-M/'84. 50/73)

**Opis:** cjelovito sačuvana alka (prsten?), kružnog presjeka.

**Dimenzije:** pr. 1,8 cm, deblj. alke 0,15 cm

**Materijal:** bronca

**Literatura:** ovdje kat. br. 50.48 (vidi druge analogije).

**Provenijencija:** nepoznata.

**Datacija:** 2. st. pr. Kr.

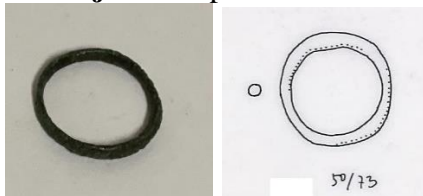

50.50 Prsten s gemom, inv. br. AMS 74438 (terenska inv. oznaka V-M/'84. 50/48)

**Opis:** fragmentirani, cjelovito sačuvani prsten s jednostavnom ovalnom plohom. Sačuvan je ulomak gema nejasnog prikaza.

**Dimenzije:** vis. 2,55 cm, pr. alke 2,1 cm

**Materijal:** željezo

**Literatura:** ovdje kat. br. 50.50-50.53; Šešelj 2010, str. 335, kat. br. 20-21; Radić 2017, str. 190-191, kat. br. 4/39.

**Provenijencija:** nepoznato

**Datacija:** helenističko razdoblje

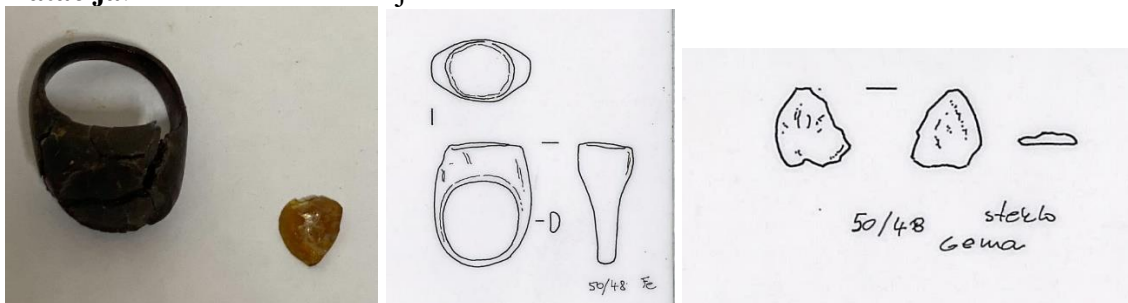

50.51 Prsten, inv. br. AMS 74441 (terenska inv. oznaka V-M/'84. 50/78)

**Opis:** dva ulomka prstena sa sačuvanom jednostavnom ovalnom plohom i dijelom alke izduženog ovalnog presjeka, nedostaje gema.

**Dimenzije:** (veći ulomak) vis. 1,1 cm, max. šir. 2 cm

**Materijal:** željezo

**Literatura:** ovdje kat. br. 50.50, (vidi druge analogije), 50.52.

**Provenijencija:** nepoznato

**Datacija:** 2. st. pr. Kr.

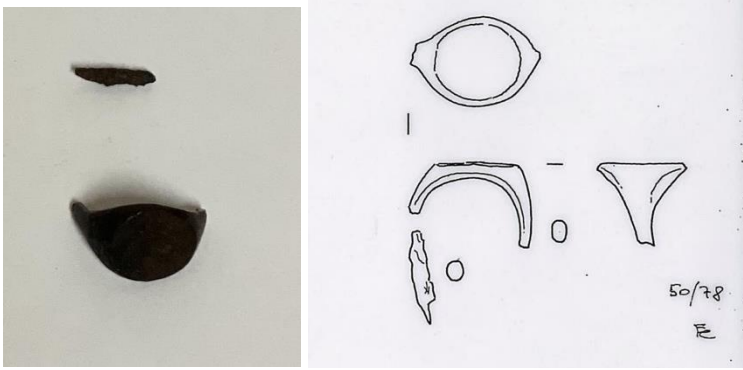

50.52 Prsten, inv. br. AMS 74453 (terenska inv. oznaka V-M/'84. 50/60)

**Opis:** Ulomci dva slijepljena željezna prstena sa sačuvanim jednostavnim ovalnim ploham. Jedan prsten ima sačuvan početak alke, nedostaju gema.

**Dimenzije:** dulj. 2,65 cm, šir. 2,2 cm

**Materijal:** željezo

**Literatura:** ovdje kat. br. 50.50-50.51 (vidi druge analogije).

**Provenijencija:** nepoznato

**Datacija:** 2. st. pr. Kr.

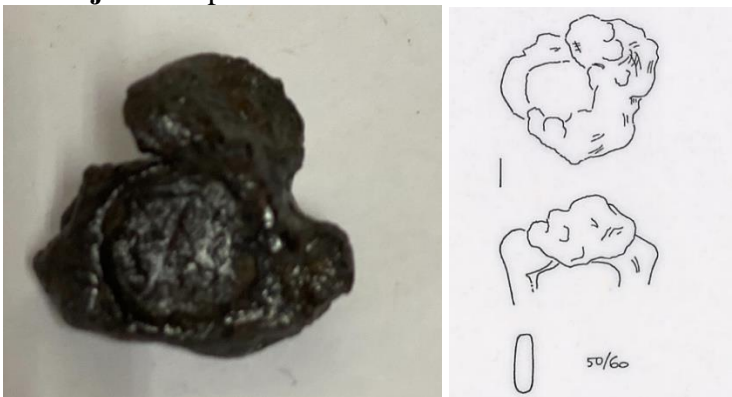

50.53 Prsten, inv. br. AMS 74458 (terenska inv. oznaka V-M/'84. 50/79)

**Opis:** djelomično sačuvani prsten s jednostavnom ovalnom plohom, alka izduljenog ovalnog presjeka, nedostaje gema.

**Dimenzije:** vis. 1,25 cm, max. šir. 1,75 cm

**Materijal:** željezo

**Literatura:** ovdje kat. br. 50.50 (vidi druge analogije).

**Provenijencija:** nepoznato

**Datacija:** 2. st. pr. Kr.



50.54 Ulomak prstena, inv. br. AMS 74442 (terenska inv. oznaka V-M/'84. 50/66)

**Opis:** ulomak alke (moguće prstena?) izduljenog ovalnog presjeka.

**Dimenzije:** dulj. 1,6 cm, deblj. 0,2 cm

**Materijal:** željezo

**Literatura:** ovdje kat. br. 50.50 (vidi druge analogije).

**Provenijencija:** nepoznato

**Datacija:** 2. st. pr. Kr.

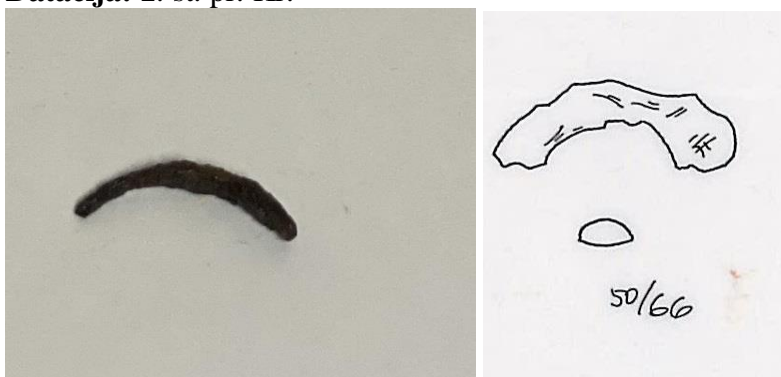

50.55 Ulomak tintarnice?, inv. br. AMS 74436 (terenska inv. oznaka V-M/'84. 50/3)

**Opis:** ulomak cilindričnog spremnika (tintarnice?). Nedostaje dno i poklopac.

**Dimenzije:** vis. 3,5 cm, pr. 1,75 cm

**Materijal:** bronca

**Literatura:** Cocchiaro 1988, str. 166-167, kat. br. 283.

**Provenijencija:** nepoznata

**Datacija:** 1. st. pr. Kr.



50.56 Čavlići, inv. br. AMS 74454 (terenska inv. oznaka V-M/'84. 50/24a, 50/24b)

**Opis:** dva konzervirana čavlića, s ovalnom pločastom glavom i trnom četvrtastog presjeka.

**Dimenzije:** (1. čavao) vis. 1,1 cm, pr. glave 1,3 cm, deblj. trna 0,4 cm; (2. čavao) vis. 1,7 cm, pr. glave 1,2 cm, deblj. trna 0,4 cm

**Materijal:** željezo

**Literatura:** ovdje kat. br. 50.57-50.59.

**Provenijencija:** nepoznata.

**Datacija:** 2. st. pr. Kr.

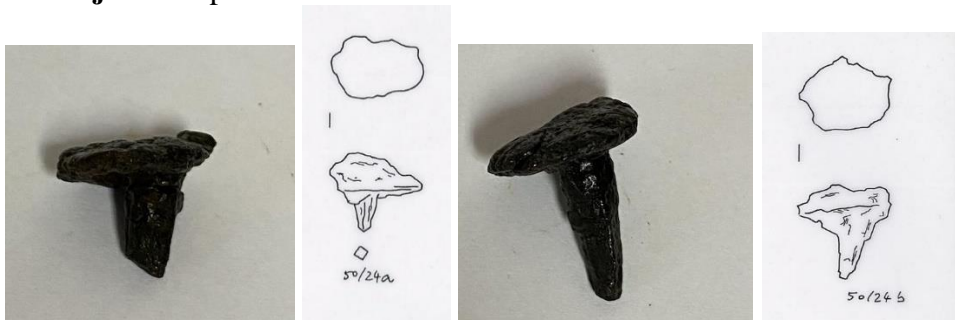

50.57 Čavličići, inv. br. AMS 74455 (terenska inv. oznaka V-M/'84. 50/62a, 50/62b

**Opis:** dva konzervirana čavličića s ovalnom pločastom glavom i trnom četvrtastog presjeka.

**Dimenzije:** (1. čavao) vis. 1,95 cm, pr. glave 1,3 cm, deblj. trna 0,3 cm; (2. čavao) vis. 1,2 cm, pr. glave 1,4 cm, deblj. trna 1,4 cm

**Materijal:** željezo

**Literatura:** ovdje kat. br. 50.56, 50.58-50.59.

**Provenijencija:** nepoznata.

**Datacija:** 2. st. pr. Kr.

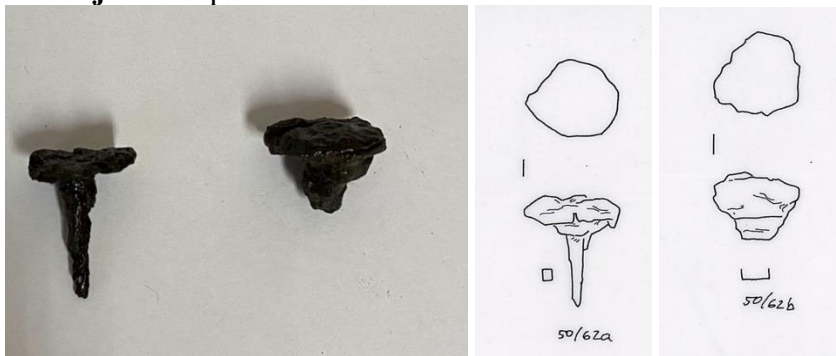

50.58 Čavličići, inv. br. AMS 74457 (terenska inv. oznaka V-M/'84. 50/72a, 50/72b, 50/72c)

**Opis:** tri konzervirana čavličića s ovalnom pločastom glavom i kraćim trnom četvrtastog presjeka.

**Dimenzije:** (1. čavao) vis. 1,05 cm, pr. glave 1,45 cm, deblj. trna 0,35 ; (2. čavao) vis. 1,6 cm, pr. glave 1,25 cm, deblj. trna 0,45 cm; (3. čavao) vis. 1,75 cm, pr. glave 1,95 cm, deblj. trna 0,45 cm

**Materijal:** željezo

**Literatura:** ovdje kat. br. 50.56, 50.57, 50.59.

**Provenijencija:** nepoznata.

**Datacija:** 2. st. pr. Kr.

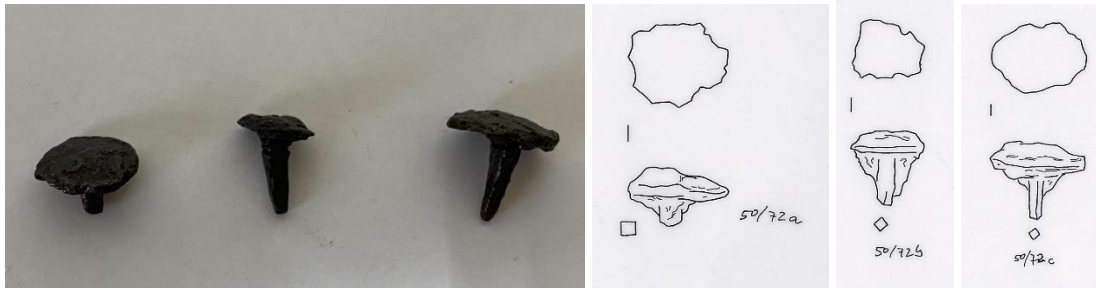

50.59 Čavao, inv. br. AMS 74456 (terenska inv. oznaka V-M/'84. 50/61)

**Opis:** konzervirani čavlič sa sačuvanom ovalnom pločastom glavom.

**Dimenzije:** vis. 0,65 cm, pr. glave 1,2 cm

**Materijal:** željezo

**Literatura:** ovdje kat. br. 50.56-50.58.

**Provenijencija:** nepoznata.

**Datacija:** 2. st. pr. Kr.

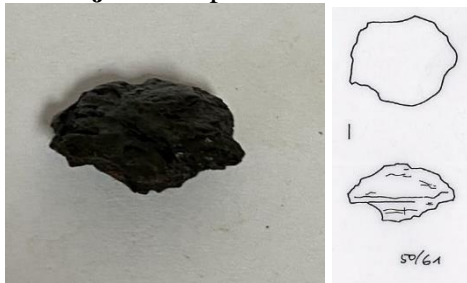

50.60 Ulomak igle, inv. br. AMS 74449 (terenska inv. oznaka V-M/'84. 50/76)

**Opis:** ulomak igle (ili trna čavla?) četvrtastog presjeka, koji se savija na jednom kraju.

**Dimenzije:** dulj. 2,2 cm, deblj. 0,2 cm

**Materijal:** bronca

**Literatura:** (igla) ovdje kat. br. 29.17 (vidi druge analogije); (čavao) ovdje kat. br. 5.43 (vidi druge analogije).

**Datacija:** 2. st. pr. Kr.

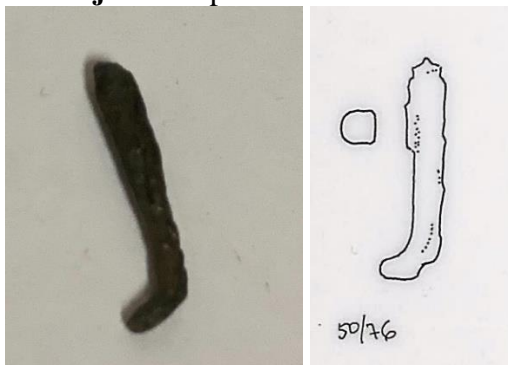

50.61 Ulomci bronce, inv. br. AMS 74465 (terenska inv. oznaka V-M/'84. 50/77)

**Opis:** dva nepravilna ulomka bronce (moguće da su vezani uz prethodni predmet kat. br. 50.76).

**Dimenzije:** (1. ulomak) dulj. 0,9 cm, šir. 0,6 cm; (2. ulomak) dulj. 0,6 cm, šir. 0,3 cm

**Materijal:** bronca

**Datacija:** 2. st. pr. Kr.



50.62 Igla, inv. br. AMS 74451 (terenska inv. oznaka V-M/'84. 50/80)

**Opis:** dva ulomka igle kružnog presjeka (možda pripadaju kat. br. 50.81)

**Dimenzije:** (1. ulomak) dulj. 2,15 cm, deblj. 0,4 cm; (2. ulomak) dulj. 1,6 cm, deblj. 0,3 cm

**Materijal:** željezo

**Literatura:** ovdje kat. br. 50.63.

**Provenijencija:** nepoznata

**Datacija:** 2. st. pr. Kr.

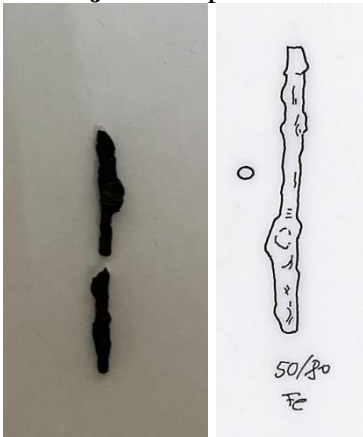

50.63 Igla, inv. br. AMS 74450 (terenska inv. oznaka V-M/'84. 50/81)

**Opis:** dva ulomka igle kružnog presjeka (možda pripadaju kat. br. 50.80).

**Dimenzije:** (1. ulomak) dulj. 2,8 cm, deblj. 0,2 cm; (2. ulomak) dulj. 2,3 cm, deblj. 0,2 cm

**Materijal:** željezo

**Literatura:** ovdje kat. br. 50.62.

**Provenijencija:** nepoznata

**Datacija:** 2. st. pr. Kr.

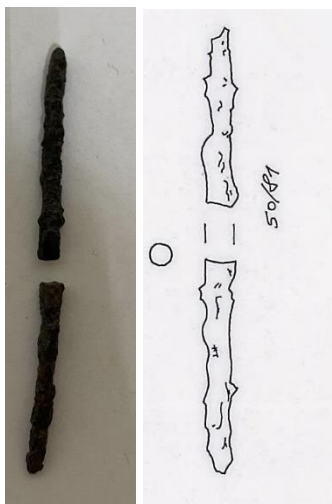

50.64 Denar (nesigurna kovnica), inv. br. AMS 20577 (terenska inv. oznaka V-M/'84. 50/43)

Av/ glava Rome d.

Rv/ Dioskuri jašu d., ispod glava ženske osobe

**Dimenzije:** pr. 18 mm, tež. 2,35 g, ↑

**Materijal:** srebro

**Objava:** Bonačić Mandinić 2021, str. 279, kat. br. 57.

**Datacija:** 206. – 200. pr. Kr.



50.65 Denar (kovnica Roma), inv. br. AMS 20578 (terenska inv. oznaka V-M/'84. 50/44)

Av/ glava Rome d.

Rv/ Viktorija u bigi d., drži uzde i bič, ispod *NATTA*, u odsječku *ROMA*

**Dimenzije:** pr. 17 x 18 mm, tež. 2,27 g, →

**Materijal:** srebro

**Objava:** Bonačić Mandinić 2021, str. 280, kat. br. 64.

**Datacija:** 149. g. pr. Kr.





50.66 Denar (kovnica Roma), inv. br. AMS 20579 (terenska inv. oznaka V-M/'84. 50/46)

Av/ poprsje Libertas d., ukrašena dijademom, iza *pileus*, ispred *MENSOR*, ispod brade *SC*; Rv/ ratnik u bigi, drži koplje i uzde, pomaže osobi odjevenoj u togu da se popne u bigu, ispod škorpion, u odsječku *L FARSVLEI*.

**Dimenzije:** 18 x 19 mm, 3,22 g, ↓

**Materijal:** srebro

**Objava:** Bonačić Mandinić 2021, str. 283, kat. br. 80

**Datacija:** 75. g. pr. Kr.



50.67 Stater (Dirahij), inv. br. AMS 20576 (terenska inv. oznaka V-M/'84. 50/67)

Av/ krava doji tele; *ΦΙΛΟΤΑΣ*, iznad orao na munji

Rv/ floralni motiv, *MENEKKA*, *ΔΥ*

**Dimenzije:** 18 mm, 2.35 g, ↑

**Materijal:** srebro

**Objava:** Bonačić Mandinić 2021, str. 275, kat. br. 32.

**Datacija:** 250.-200. g. pr. Kr., Ceka 455



50.68 Perle, inv. br. AMS 74459 (terenska inv. oznaka V-M/'84. 50/87)

**Opis:** Sačuvano je 148 raznobojnih staklenih i jantarnih perli:

- 20 prstenastih, cilindričnih i sferično-ovalnih jantarnih perli
- 15 cilindričnih i kuglastih netransparentnih staklenih perli bijele boje
- 15 cilindričnih i kuglastih netransparentnih staklenih perli svijetloplave boje

- 6 bikoničnih transparentnih staklenih perli bijele i smeđe boje
- 35 staklenih transparentnih perli bijele boje s granulama
- 10 cilindričnih netransparentnih staklenih perli dekoriranih horizontalnim nitima bijele i modre boje
- 1 cilindrična netransparentna staklena perla dekorirana horizontalnom trakom bijele boje
- 3 sferično-ovalne netransparentne staklene perle modre boje s apliciranom horizontalnom trakom bijele boje
- 4 prstenaste i sferično-ovalne staklene perle s očima – tamnoplave i tirkizne s ritmom umetanja očiju od bijelog ka središnjem plavog
- 1 perla (privjesak) transparente jantarne boje u obliku amforiske
- 1 četvrtasta dvobojna perla – modra sa žutim spiralnim umecima na krajevima
- 7 kuglastih netransparentnih staklenih perli modre boje
- 30 raznobojnih prstenastih, cilindričnih i kuglastih staklenih perlica.

**Dimenzije:** (jantarne perle) pr. 0,6-1,5 cm, vis. 0,35-0,75 cm; (bijele netransparentne perle) pr. 0,5-0,6 cm, vis. 0,35-0,5 cm; (svijetloplave netransparentne perle) pr. 0,5 cm, vis. 0,5 cm; (bikonične bijele perle) pr. 0,6 cm, vis. 0,4 cm; (bijele perle s granulama) pr. 0,6 cm, vis. 0,4 cm; (perle s nitima bijele i modre boje) pr. 0,3 cm, vis. 0,4-0,7 cm; (perla s horizontalnom trakom bijele boje) pr. 0,25 cm, vis. 0,55 cm, (modre perle s horizontalnom trakom bijele boje) pr. 0,55 cm, vis. 0,4 cm; (perle s očima) pr. 0,5-1 cm, vis. 0,3-1,3 cm; (privjesak u obliku amforiska) vis. 0,9 cm, šir. 0,85 cm; (četvrtasta dvobojna perla) vis. 1 cm, šir. 1,1 cm; (kuglaste modre perle) pr. 0,6 cm, vis. 0,5 cm

**Materijal:** staklo, jantar

**Literatura:** ovdje kat. br. 16.42, 28.5, 39.9; Radić, Borzić, Eterović Borzić 2017, str. 157, kat. br. 1/16, kat. br. 1/19, str. 159, kat. br. 1/23, kat. br. 1/24, str. 163, kat. br. 2/4, kat. br. 2/6, str. 1/75, kat. br. 3/32, kat. br. 3/34, kat. br. 3/37a, str. 177, kat. br. 3/40a-d, str. 179, kat. br. 3/42a-b, kat. br. 3/47, str. 195, kat. br. 4/49, kat. br. 4/50, str. 201, kat. br. 6/6; Blečić Kavur, Kavur 2017, str. 97, sl. 3.

**Provenijencija:** Istočni Mediteran?, Sjeverna Italija (Adria?)

**Datacija:** 2. st. pr. Kr.



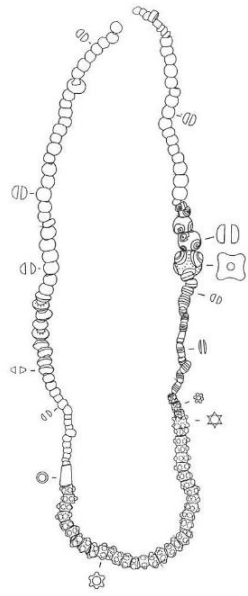

1

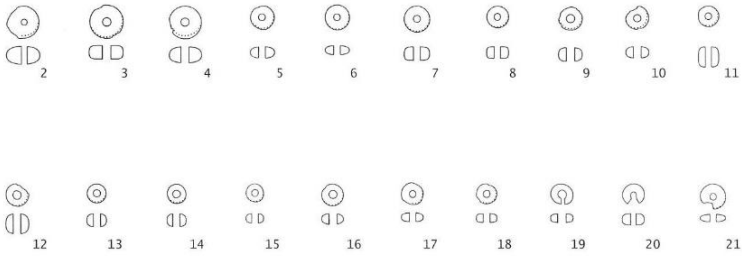

1 - 21 M 1:2

50.69 Astragali, inv. br. AMS 74462 (terenska inv. oznaka V-M/'84. 50/62)

**Opis:** sačuvana su 33 cjelovita primjerka astragala i 4 ulomka. Od cjelovitih primjeraka dva imaju olovne umetke po sredini, a jedan primjerak ima pravilnu perforaciju.

**Dimenzije:** dulj. 3,3 cm, šir. 1,8 cm, vis. 1,6 cm

**Materijal:** kost

**Literatura:** ovdje kat. br. 28.5 (vidi druge analogije).

**Datacija:** 2. st. pr. Kr.



50.70 Ukosnica, inv. br. AMS 74452 (terenska inv. oznaka V-M/'84. 50/58a)

**Opis:** ukosnica bez ukrasa, vretenastog tijela kružnog presjeka, glavica je zašiljena.

**Dimenzije:** dulj. 10,1 cm, deblj. glavice 0,5 cm

**Materijal:** kost

**Literatura:** (Sikuli) Kamenjarin, Šuta 2011, str. 114, inv. br. 3905, 3902; (Mursa) Kovač 2009, str. 42, T. 6. 41-48; (Lora) Buljević 2010, str. 108-109, T. 6. 6, 7; Birò 1994, str. 79, kat. br. 148-151, T. XV. 148-151.

**Datacija:** 2. st. pr. Kr.



50.71 Kost (terenska inv. oznaka V-M/'84. 50/26)

**Opis:** ulomak metakarpalne kosti *Bos taurus*.

**Dimenzije:** vis. 5,5 cm, šir. 3,5 cm



50.72 Zubi (terenska inv. oznaka V-M/'84. 50/82)  
**Opis:** ulomci dva zuba ovce ili koze (*Ovis s. Capra*).  
**Dimenzije:** vis. 3,1 cm, deblj. 0,4 cm



50.73 Školjka, GH zbirka (studijska grupa, terenska inv. oznaka V-M/'84. 50/65)  
**Opis:** ulomak jedne ljuštore ljubičastog badema (*Glycymeris nummaria*, Linnaeus, 1758).  
**Dimenzije:** dulj. 4,8 cm, šir. 4,3 cm.



50.74 Školjka, GH zbirka (studijska grupa, terenska inv. oznaka V-M/'84. 50/39)  
**Opis:** ulomak jedne ljuštore jakovljeve kapice (*Pecten jacobaeus*, Linnaeus, 1758)  
**Dimenzije:** dulj. 7,6 cm, šir. 6,8 cm  
**Materijal:** kost



50.75 Školjka (terenska inv. oznaka V-M/'84. 50/74)

**Opis:** ljuštura kućice (*Ruditapes decussatus*, Linnaeus, 1758)

**Dimenzije:** dulj. 4,25 cm, šir. 3 cm



50.76 Školjke (terenska inv. oznaka V-M/'84. 50/84)

**Opis:** ulomci različitih školjki među kojima se raspoznaju fragmentirane ljuštore krgavog volka (*Phyllonotus trunculus*).

**Dimenzije:** dulj. 2,1 cm, vis. 0,6 cm



#### **NALAZI IZ G-50/1983. KOJI NISU DOSTUPNI**

50.77 Skif (terenska inv. oznaka V-M/'84. 50/23)

Nije dostupan.

50.78 Obod i vrat unguentarija (terenska inv. oznaka V-M/'84. 50/5)

Nije dostupan.

50.79 Unguentarij (terenska inv. oznaka V-M/'84. 50/53)

Nije dostupan.

50.80 Unguentarij (terenska inv. oznaka V-M/'84. 50/30)

Nije dostupan.

50.81 Unguentarij, inv. br. AMS (terenska inv. oznaka V-M/'84. 50/55)

Nije dostupan.

50.82 Ulomci vretenastog unguentarija (terenska inv. oznaka V-M/'84. 50/38)

Nije dostupan.

50.83 Ulomak poklopca (terenska inv. oznaka V-M/'84. 50/15)

Nije dostupan.

50.84 Stamnoidna piksida (terenska inv. oznaka V-M/'84. 50/34)

Nije dostupna.

50.85 Stamnoidna piksida (terenska inv. oznaka V-M/'84. 50/36)

Nije dostupna.

50.86 Poklopac, inv. br. AMS (terenska inv. oznaka V-M/'84. 50/58)

Nije dostupan.

50.87 Morski puževi (terenska inv. oznaka V-M/'84. 50/83)

Nisu dostupni.

50.88 Spaljeni ostaci ljudskih kostiju (terenska inv. oznaka V-M/'84. 50/85)

Nisu dostupni.

**GROBNICA 51/1982.**

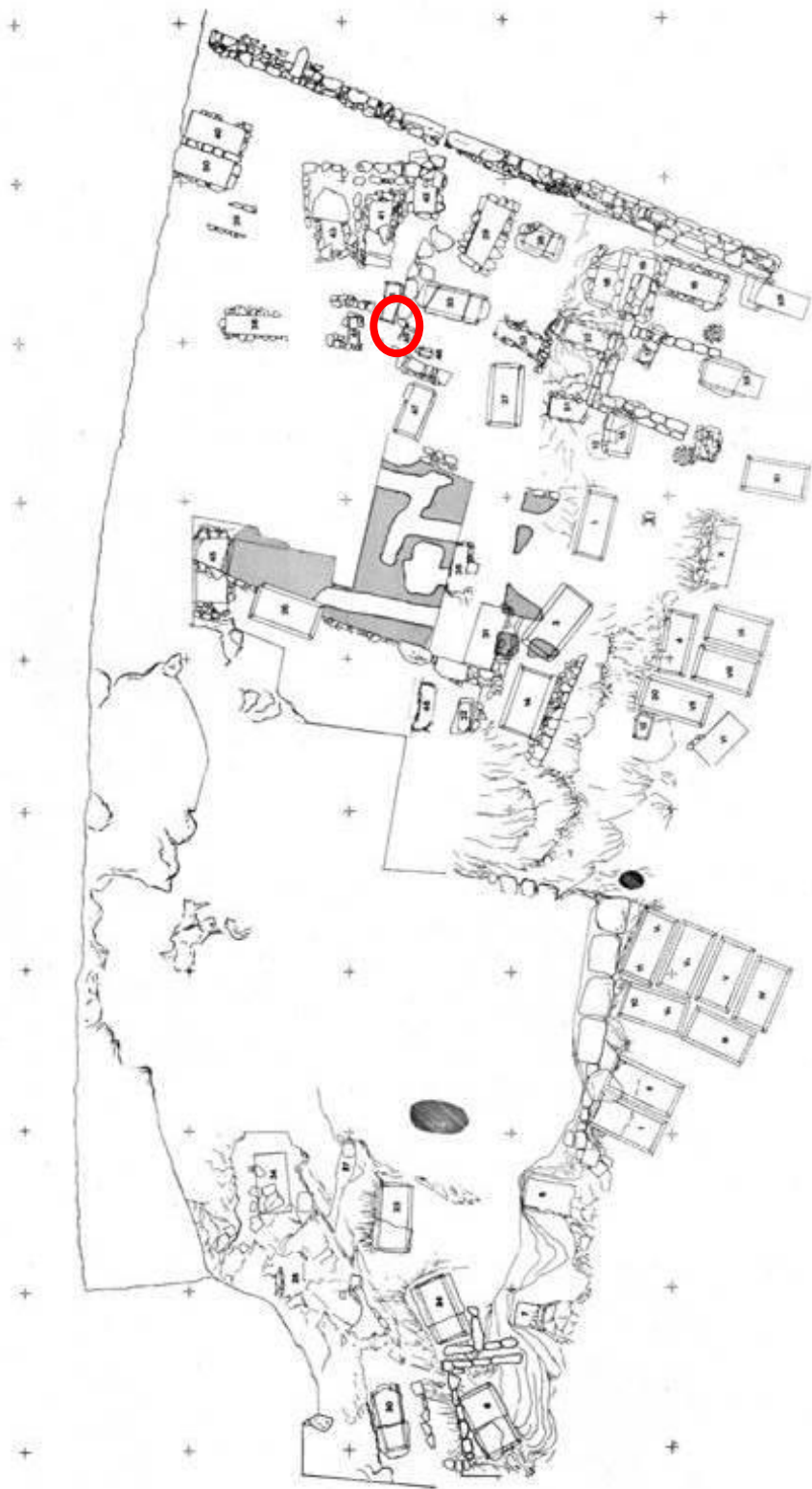

**Sl. 307** Pretpostavljeni položaj grobnice 51 na planu nekropole (nije ucrtana, prema Kirigin 1985.)



G-51

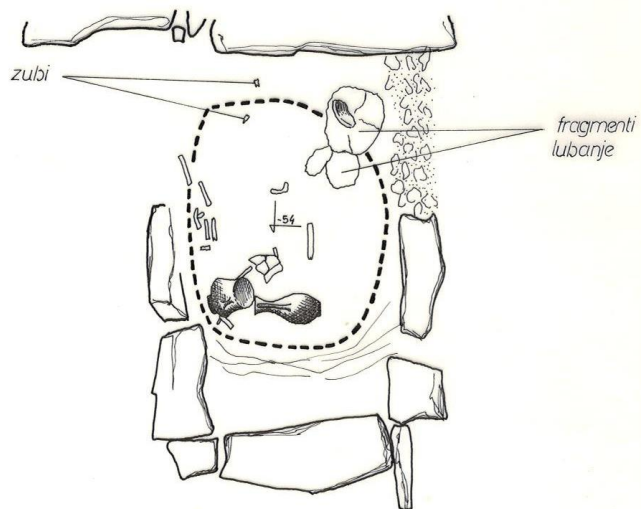

•VIS 1982 • LOK. „MRTVILO“ • G-51 • 3.STUD.1982 • MJ.1:10 • SNIMIO B.PENDER •

Sl. 308 Crtež groba 51 s naznačenim nalazima (B. Pender 1982.)



Sl. 309 Položaj grobnica 48, 49, 51 (foto: arhiv AMS 1982., negativ 848\_524L)



Sl. 310 Položaj grobnica 38, 44 i 51 (foto: arhiv AMS 1982, negativ 837\_513L)

|  |
|--|
| <b>Datum otkrića:</b> 2. studenog 1982.  |
| <b>Položaj:</b> zapadna strana igrališta, kvadrant 4B XXXII  |
| <b>Usmjerenje:</b> S-J   |
| <b>Tip grobne arhitekture:</b> nejasan, možda tip Ugarković IVj dječji?  |
| <b>Opis grobnice:</b> grobna jama ukopana u zemlji, omeđena na tri stranice s redom vodoravnih kamenih klesanaca?  |
| <b>Dimenzije:</b> prema crtežu – (unutarnje) cca. dulj. 65 cm, šir. 40 cm  |
| <b>Stanje očuvanosti grobnice:</b> djelomično uništena   |
| <b>Način ukopa:</b> inhumacija skeletnih ostataka  |
| <b>Broj, spol i dob pokojnika:</b> 1, prema Živku Mikiću, ostaci djeteta u prvoj godini života (nije neonatum)   |
| <b>Položaj skeleta / lubanje:</b> poprilično dislociran, mandibula na JI uglu, kosti prsnog koša na istočnom dijelu grobnice, kalota lubanje razbijena, pronađena u suhozidu na J strani   |
| <b>Broj dokumentiranih predmeta:</b> kantar i vrč s drškom   |
| <b>Broj obrađenih predmeta:</b> 7  |
| <b>Komentar:</b> Na Kiriginovom planu iz 1985. g. ova grobnica je ucrtana na istočnom rubu Zida 1 i grobnica G-15/1979. i G-13/1979., što ne odgovara podacima iz terenskih dnevnika i izvješća, te foto-dokumentacije. Također, dimenzije i tip grobnice na Kiriginovom planu iz 1985. (grobna relativno pravokutnog oblika, dio arhitekture preuzima preklesana živa stijena, a na bočnim duljim stranicama red kamenih klesanaca) ne odgovaraju podacima iz terenske dokumentacije. U Izvješću Kirigin navodi kako se grobnica nalazi povrh grobnice 49/1982. čime je ta grobnica djelomično uništena. Središnji dio konstrukcije G-49/1982. iskorišten je za ovu grobnicu. U sjevernom dijelu pronađeni su keramički kantar i vrč s drškom. Andreja Dolenc navodi u svom terenskom dnevniku kako je uz ulomak kalote |

lubanje na južnom dijelu pronađen i ulomak skifa. Također navodi kako je grobna konstrukcija ove grobnice bila na istoj dubini kao i grobnica 49/1982., ali je grobna jama manja, te je grobna konstrukcija lošija. U južnom profilu grobnice, ispod većeg kamena suhozida, čini se da se ne nastavlja grobna jama, zemlja je smeđa i seže do živca. Možda se ipak radi o nastavku grobne jame, ali to se ne može utvrditi bez urušavanja suhozida. No, izgradnja suhozida mogla je uzrokovati dislokaciju kostura iz G-51/1982., tim više što se unutar zida vidi ulomak dna skifosa i dijelovi svoda lubanje djetetove lubanje.

**Datacija grobne cjeline:** 2. st. pr. Kr.

### KATALOG NALAZA IZ G-51/1982.

51.1 Vrč s jednom ručkom, inv. br. AMS 60703 (terenska inv. oznaka V-M '84 51/3)

**Opis:** cjelovito sačuvan vrč s jednom ručkom, tijelo kruškolikog oblika sužava se prema jednostavnom, ljevkastom izljevu, naglašeno u donjem dijelu. Prestenasta stopa, dno je ravno. Donji dio tijela i stopa nisu premazani.

**Dimenzije:** vis. 11,6 cm, pr. oboda 4,5 cm, pr. trbuha 6,4 cm, pr. dna 3,8 cm, šir. ručke 0,9 cm

**Materijal:** keramika / **faktura:** fina pročišćena glina Munsell 7.5YR 7/4 (pink) bez vidljivih primjesa / **premaz:** mjestimično otpao, većinom izbledio od boje Munsell 7.5YR 2.5/1. (black) do boje Munsell 7.5YR 4/3 (brown).

**Analogije:** ovdje kat. br. 25.1 (vidi druge analogije); Ugarković 2019, I/2, str. 279, kat. br. 161.1, CP 36.

**Provenijencija:** Isa?

**Datacija:** 3. – 2. st. pr. Kr.

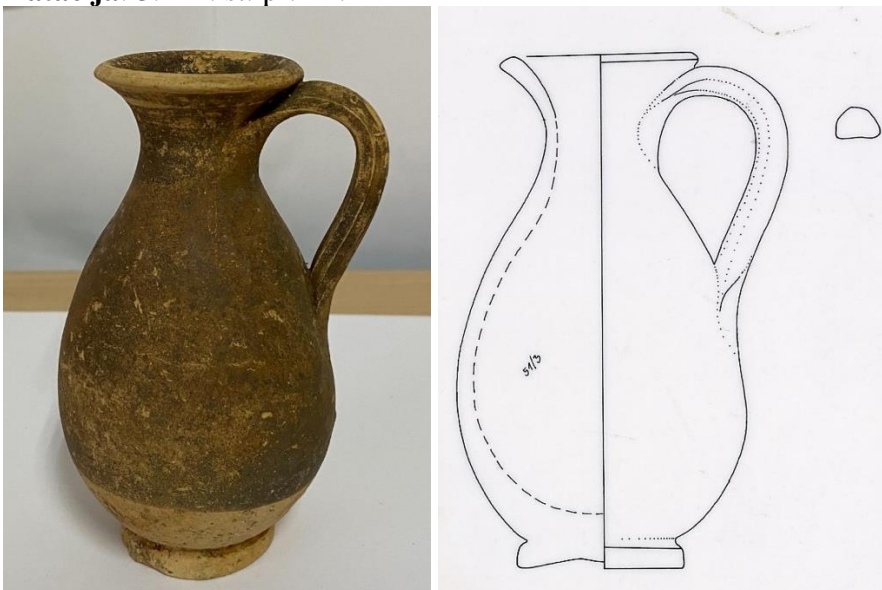

51.2 Vrč s jednom ručkom, inv. br. AMS 63084 / 73021 (terenska inv. oznaka V-M '84 51/4)

**Opis:** cjelovito sačuvan vrč s jednom ručkom, ljevkasti obod blago zadebljan izvučen prema van, trakasta ručka polukružnog presjeka spušta se ispod oboda na tijelo posude. Kratki vrat širi se prema izduženom, ovalnom tijelu, naglašenom u donjem dijelu koje se sužava prema niskoj stopi u kontinuitetu, dno je ravno. Čitava posuda je premazana.

**Dimenzije:** vis. 8,9 cm, pr. oboda 4 cm, pr. trbuha 5,8 cm, pr. dna 3 cm, deblj. ručke 0,9 cm

**Materijal:** keramika / **faktura:** Munsell 7.5YR 7/4 (pink) bez vidljivih primjesa / **premaz:** mjestimično otpao, većinom izbljedio od boje Munsell 2.5Y 2.5/1. (black)

**Analogije:** ovdje kao kat. br. 13.4 (vidi druge analogije).

**Provenijencija:** Isa

**Datacija:** 2. – 1. st. pr. Kr.

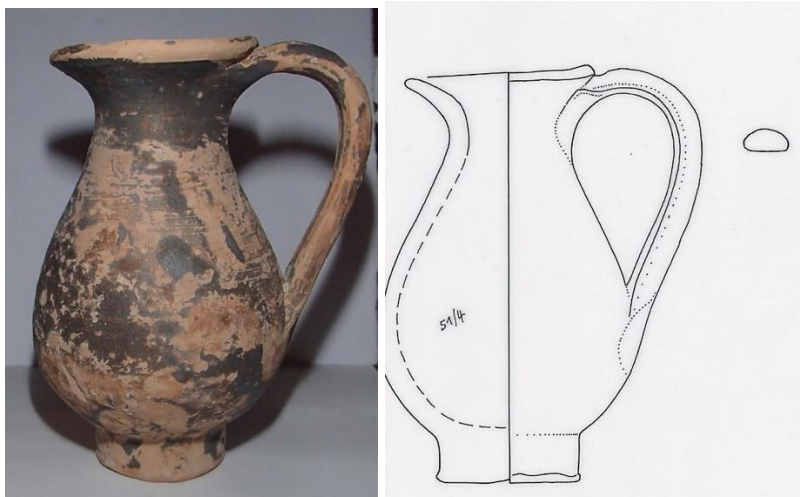

51.3 Kantar, inv. br. AMS 67021, GH zbirka

**Opis:** cjelovito sačuvan bikonični kantar, identičan oblik kao kat. br. 18.5.

**Dimenzije:** vis. 7 cm, pr. oboda 5,8 cm, pr. trbuha 6,78 cm, pr. dna 3,6 cm, deblj. ručke 0,75 cm

**Materijal:** keramika / **faktura:** boje Munsell 7.5YR 7/4 (pink), bez vidljivih primjesa / **premaz:** većinom izbljedio, mjestimično otpao boje Munsell 7.5YR 4/1 (dark gray)

**Analogije:** ovdje kat. br. 18.5 (vidi druge analogije).

**Provenijencija:** srednja Dalmacija (Isa?)

**Datacija:** 2. st. pr. Kr.



51.4 Unguentarij, inv. br. AMS 63078 (terenska inv. oznaka V-M '84 51/1)

**Opis:** potpuno sačuvan vretenasti unguentarij, slijepljen vrat i obod s ostatkom tijela, ovdje kat. br. 1.23.

**Dimenzije:** vis. 15,5 cm, pr. oboda 2,5 cm, pr. dna 2,3 cm

**Materijal:** keramika / **faktura:** fina pročišćena glina Munsell 7.5YR 7/6 (reddish yellow) sa sitnim vidljivim primjesama – bijelim zrcima u strukturi.

**Analogije:** ovdje kat. br. 1.23 (vidi druge analogije)

**Provenijencija:** Isa?

**Datacija:** 2. st. – prva polovica 1. st. pr. Kr.

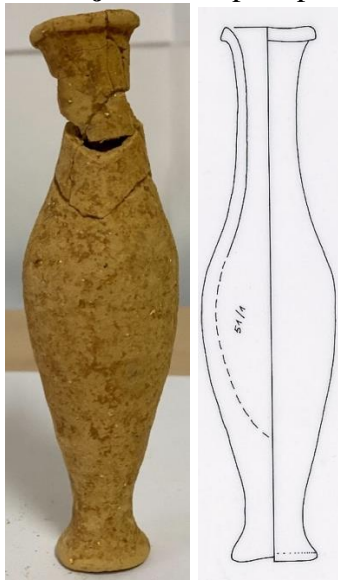

51.5 Unguentarij, inv. br. AMS 73025 (terenska inv. oznaka V-M '84 51/2)

**Opis:** cjelovito sačuvan vretenasti unguentarij, slijepljen iz dva dijela, ovdje kat. br. 5.18, premaz u potpunosti otpao.

**Dimenzije:** vis. 15,5 cm, pr. oboda 2,6 cm, pr. dna 2,3 cm

**Materijal:** keramika / **faktura:** fina pročišćena glina Munsell 7.5YR 7/4 (pink) sa sitnim primjesama – bijelim zrcima u strukturi / **premaz:** tragovi premaza vidljivi mjestimično na obodu, vratu i u unutrašnjosti posude boje Munsell 7.5YR 3/1 (very dark gray)

**Analogije:** ovdje kat. br. 5.18 (vidi druge analogije)

**Provenijencija:** južna Italija (Taras)? / Isa?

**Datacija:** zadnja trećina 3. st. – 2. st. pr. Kr.

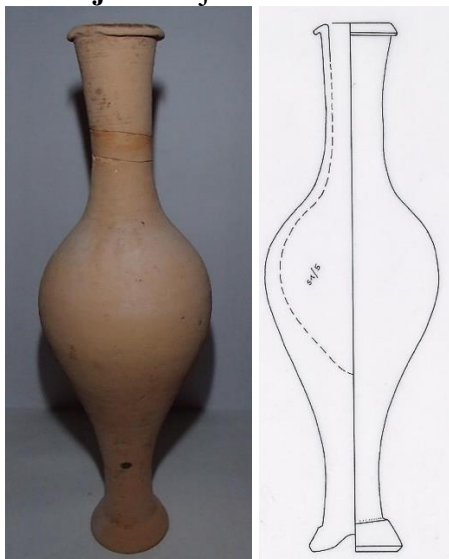

51.6 Okov pojasne kopče, inv. br. AMS 67273 (terenska inv. oznaka V-M '84 51/5)

**Opis:** sačuvan je okov pojasne kopče, fragmentiran, oštećen na rubovima, trapezoidnog oblika, blago konveksnog presjeka, rubnik je vodoravno ukrašen punciranjem. Dvije zakovice po sredini pričvršćuju mehanizam za zakopčavanje s kukom na poledini.

**Dimenzije:** vis. 14,1 cm, šir. 4,4 cm, deblj. 0,25 cm

**Materijal:** bronca

**Analogije:** ovdje kat. br. 40.19 (vidi druge analogije).

**Provenijencija:** nepoznata.

**Datacija:** 2. – 1. st. pr. Kr.

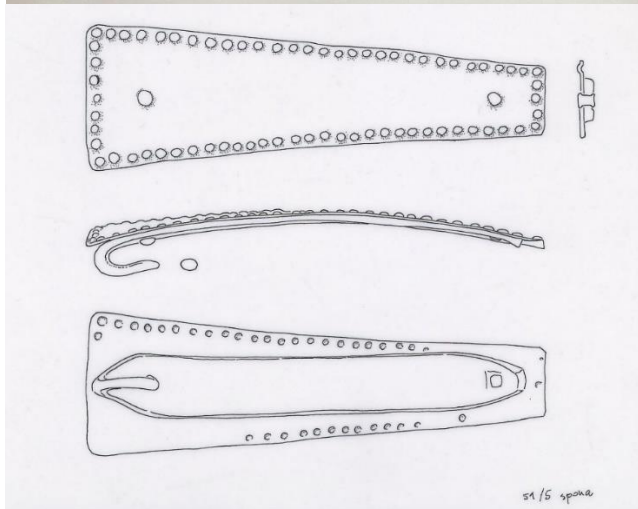

#### **NALAZI IZNAD G-51/1982.**

51.7 Ulomak terakote, inv. br. AMS 74524, GH zbirka

**Opis:** dva slijepljena ulomka terakote, sačuvana je desna strana ženskog lica, pramenovi valovite kose, oko, nos i polovica usana. Mogući tragovi ostataka bijele boje na desnom obrazu (možda i ostaci naslaga?).

**Dimenzije:** dulj. 6,7 cm, šir. 7,3 cm, deblj. 0,9 cm

**Materijal:** keramika / **faktura:** fino pročišćena glina boje Munsell 7.5YR 8/4 (pink), bez vidljivih primjesa.

**Analogije:** *Ori Taranto* 1989, str. 119; Link Malone 1998, str. 780.

**Provenijencija:** nepoznata

**Datacija:** helenističko razdoblje



#### **NALAZI IZ G-51/1982. KOJI NISU DOSTUPNI**

51.8 Vrč s jednom ručkom (olpa), inv. br. AMS 60704 (terenska inv. oznaka V-M '84 51/1)

Nije dostupan.

## GROBNICA 52

Na Kiriginovom tlocrtu iz 1985. grobnica 52 naznačena je sjeverno od G-37/1982. i istočno od G-22/1980. U terenskim dnevnicima i izvješću, kao ni na fotografijama, nigdje ne nalazimo osnovne podatke o ovoj grobnici. U depou GH zbirke također nisu pronađeni nikakvi materijalni ostaci vezani uz grobnicu. Stoga, jedini podatak koji o ovoj grobnici možemo zaključiti jest tip grobne arhitekture i orijentacija. Riječ je o grobnici relativno pravokutnog oblika, s kombinacijom nepravilnih okomito postavljenih ploča na duljim stranicama, te klesancima na kraćim stranicama (tip Ugarković IIIc), orijentacije I-Z. Čini se da istočna kraća stranica grobnice nije sačuvana.

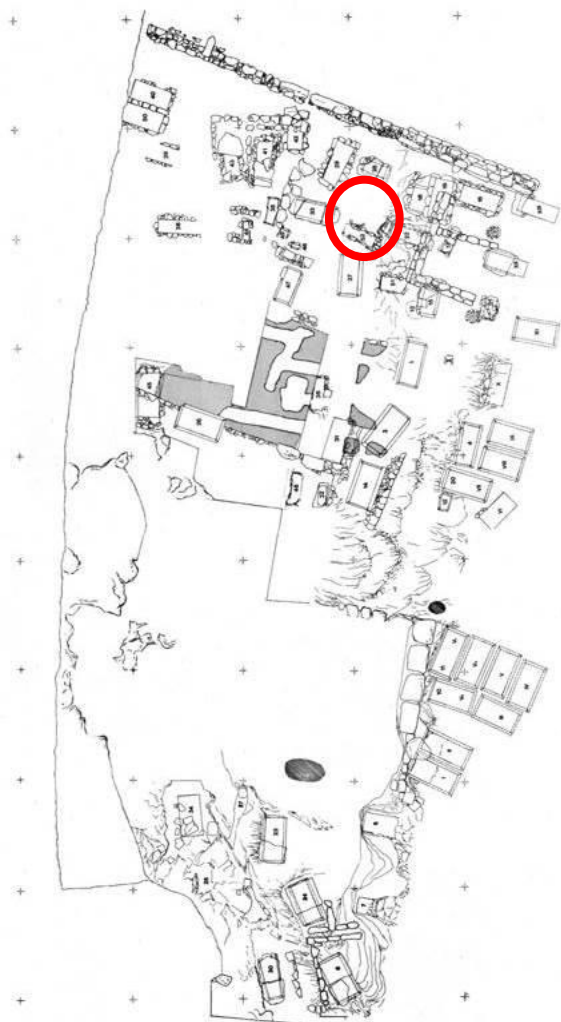

Sl. 311 Položaj grobnice 52 na planu nekropole (prema Kirigin 1985.)



## GROB 53/1985.

U AZI je inventiran vrh strelice, za kojeg su sačuvani sljedeći podatci: terenska oznaka V-M'85. 53/9 i datum 21. listopada 1985<sup>1997</sup>. U terenskoj muzejskoj dokumentaciji (terenskim dnevnicima i izvješćima) nigdje se ne spominje grob G-53, niti je precizirana njegova lokacija na crtežu nekropole. Ne postoje nikakvi podaci o grobu, osim samog crteža vrha strelice.

## NALAZI IZ G-53/1985.

53.1 Vrh strelice, inv. br. AMS 62679, AZI

**Opis:** sačuvan je vrh trobridne strelice s kružnim tuljcem za nasad.

**Dimenzije:** dulj. 2,2 cm, pr. 0,6 cm

**Materijal:** bronca

**Analogije:** Jeličić Radonić 1995, str. 55, kat. br. 9; Kirigin 2003, str. 137, 291, T. XXIX. D; Rogov 2002a, str. 258, K 76, K 79, K 81; Kirigin, Katunarić, Miše 2005, str. 258, sl. 9; Brusić 1999b, str. 5, T. XXIX. 7.

**Provenijencija:** nepoznata

**Datacija:** helenističko razdoblje?



grob 53

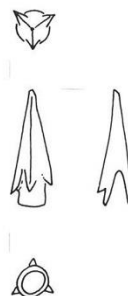

M1:1

<sup>1997</sup> Datum se nužno ne odnosi na vrijeme pronalaska; može odgovarati i datumu signiranja predmeta na terenu.

### **R1 – R7/1981. - PALJEVINSKI UKOPI PRONAĐENI NA MARTVILU 1981.**

Iz Izvještaja '82. saznajemo da su tijekom ove kampanje pronađeni paljevinski ukopi pri samoj površini u Sektoru 1 (kvadranti XIV i XXVI) na južnom dijelu terena tijekom radova. Koncentrirani poviše i uokolo G-30/1981., otkriveno je 7 grobova (R1-R7) s ostacima spaljenih kostiju pokojnika, od kojih su dva bila u keramičkim posudama (urnama), a ostali su bili položeni u ovalne jame u zemlji u kojima je bilo gara, kostiju životinja i grobnih priloga. Osteološke analize ljudskih i životinjskih ostataka nisu poznate za ove grobove. Grobovi su bili devastirani primarno poljoprivrednim aktivnostima, obzirom da su bili na samoj površini.

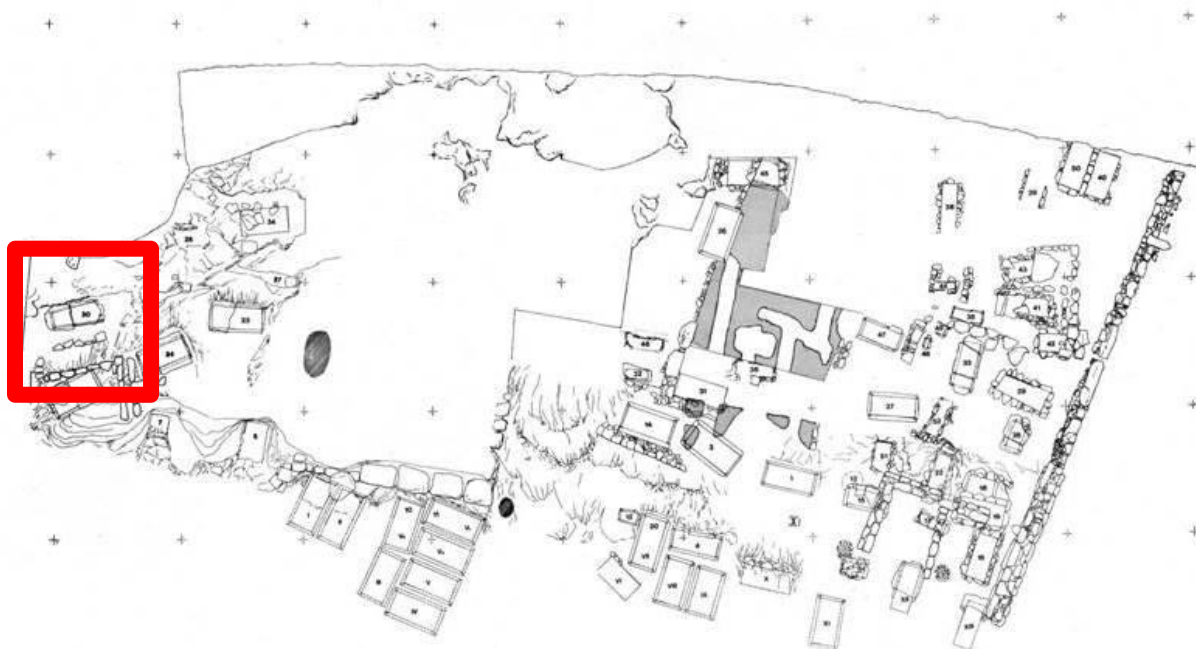

**Sl. 312 Sektor 1 u kojem su pronađeni paljevinski grobovi (prema Kirigin 1985.)**



## GROB R1/1981.

U terenskoj dokumentaciji ne pronalazimo podatke o ovom grobu. Iz crteža je vidljivo da je grob R1/1981. obična zemljana jama unutar koje su pronađene fragmentirane ljudske kosti i jedan rastaljeni stakleni balzamarij, te nekoliko željeznih trnova čavala. U depou GH zbirke čuvaju se ostaci ljudskih kostiju, na kojima nije napravljena osteološka analiza.

**Tip grobne arhitekture:** Čargo VIIIa

**Dimenzije:** prema crtežu 55 x 35 cm

**Datacija:** 1. st. po. Kr.

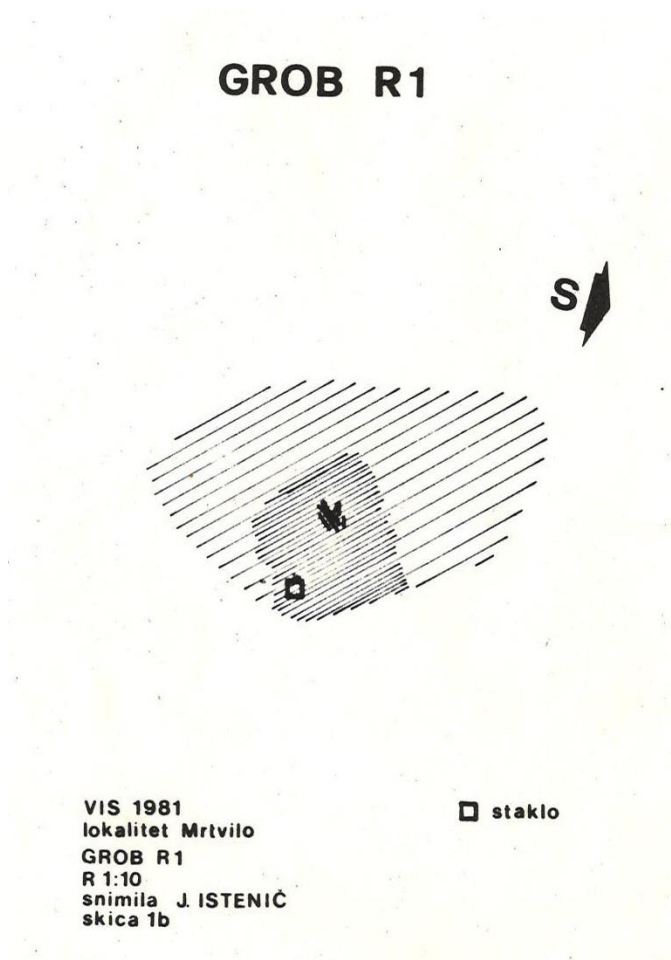

Sl. 314 Crtež groba R1 (autor: Janka Istenič 1981.)

## NALAZI IZ R1/1981.

R1.1 Balzamarij, inv. br. AMS 58373, GH zbirka

**Opis:** amorfni komad balzamarija od prozirnog modričastozelenog stakla.

**Dimenzije:** max. šir. 4,4 cm

**Materijal:** staklo

**Literatura:** ovdje kat. br. 45.1, R1.2, R.2.12, R.2.13, R2.18, R3.1, R6.1.

**Datacija:** Rimsko Carstvo



R1.2 Balzamarij, inv. br. AMS 62000, GH zbirka

**Opis:** amorfni komad (cjevastog?) balzamarija prozirnog modričasto zelenog stakla

**Dimenzije:** max. šir. 4,4 cm

**Materijal:** staklo

**Datacija:** Rimsko Carstvo



R1.3 Prsten, inv. br. AMS 61992, GH zbirka

**Opis:** sačuvan je zlatni prsten, alka izduljenog presjeka, s ovalnom, blago istaknutom plohom u koju je umetnuta gema bez ukrasa.

**Dimenzije:** pr. 2 cm, dulj. dragog kamena 0,5 cm.

**Materijal:** zlato, staklo

**Literatura:** Guiraud 1988, str. 78, tip Ib; Plantzos 1999, str. 37, VIa; Alessio 1989, str. 297, kat. br. 229.

**Datacija:** 1. st. pr. Kr. - 1. st. po. Kr.



R1.4 Astragali, GH zbirka (studijska grupa)

**Opis:** dva astragala s vidljivim tragovima gorenja, bez obrade.

**Dimenzije:** (1. astragal) dulj. 2,6 cm, šir. 1,8 cm, vis. 1,7 cm; (2. astragal) dulj. 2,2 cm, šir. 1,6 cm, vis. 1,2 cm

**Materijal:** kost

**Literatura:** ovdje kat. br. 28.5 (vidi druge analogije)

**Datacija:** Rimsko Carstvo



## GROB R2/1981.

U terenskoj dokumentaciji ne pronalazimo podatke o ovom grobu. Iz crteža je vidljivo da je grob R2/1981. elipsoidna jama u zemlji unutar koje su pronađeni ljudski ostaci u keramičkom vrču s trolisnim izljevom, no ljudski ostaci pronađeni su i u jami zajedno sa staklenim, metalnim (željeznim i olovnim), te koštanim nalazima (astragali). Čini se da je riječ o dva groba, pa su tako i na crtežu označeni - R2a i R2b – gdje R2a označava ukop u keramičkoj posudi, a R2b ukop u jami s kosturnim ostacima izvan posude. U depou GH zbirke nalaze se ljudski ostatci iz keramičke posude, izdvojeni od ljudskih ostataka pronađenih u jami (označeni kao dječji ostaci), no na njima nije napravljena osteološka analiza.

**Tip grobne arhitekture:** VIIIA i VIIIb

**Dimenzije:** prema crtežu – 120 x 65 cm.

**Datacija:** 1. st. pr. Kr. / 1. st. po. Kr.

### GROB R2A I R2B

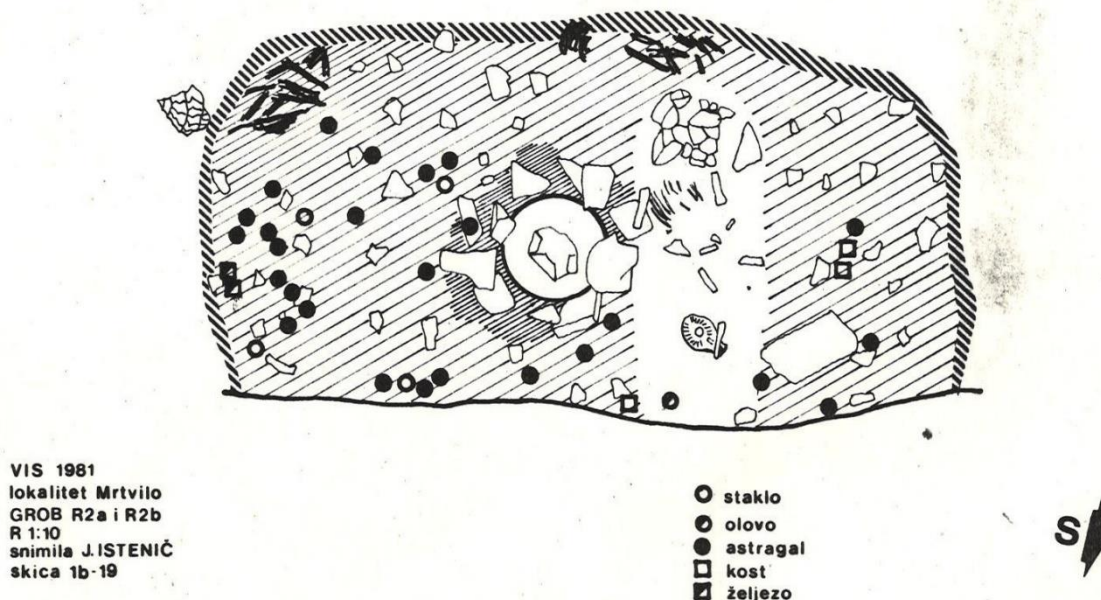

Sl. 315 Crtež groba R2 s označenim nalazima (autor: Janka Istenič 1981.)



Sl. 316 Grob R2 (foto: arhiv AMS 1981., negativ 554\_305R)



Sl. 317 Grob R2 (foto: arhiv AMS 1981., negativ 560\_311R)

### NALAZI IZ R2a-b/1981.

R2.1 Enohoja, AMS 62005, GH zbirka (terenska inv. oznaka VM '81. R2/6)

**Opis:** gotovo cjelovito sačuvan, slijepljen vrč sa širokim trolisnim izljevom, širokog vrata, zdepastog jajolikog trbuha koje se sužava u ravno dno s ispupčenjem, bez stope. Na vratu dvije paralelne koncentrične vodoravne kanelure, na prijelazu prema ramenima dvije pliće koncentrične vodoravne kanelure. Ručka je trakasta



**Dimenzije:** vis. 20,5 cm, pr. trbuha 17 cm, pr. dna 6,8 cm

**Materijal:** keramika / **faktura:** gruba boje Munsell 10R 5/8 (red)

**Literatura:** Slane 1990, str. 102-103, kat. br. 214; Parica 2008, str. 89, T. 4. 7; Konestra 2019, str. 44, 57, kat. br. 42; Radaljac 2017, str. 23, kat. br. 43; Topić 2017, str. 185, 2150, kat. br. 215, str. 251, T. 23. 215.

**Datacija:** 1. st. po. Kr.



R2.2 Čavli, inv. br. AMS 58387, GH zbirka

**Opis:** sačuvani su ulomci četiri čavla, nekonzervirani i neočišćeni. Sačuvana je kružna glava, trn je pravokutnog presjeka.

**Dimenzije:** (1. čavao) dulj. 3,9 cm; (2. čavao) dulj. 5 cm; (3. čavao) dulj. 7 cm; (4. čavao) dulj. 1,8 cm

**Materijal:** željezo

**Literatura:** ovdje kat. br. 7.9 (vidi druge analogije)

Provenijencija: nepoznata

**Datacija:** 2. st. pr. Kr. – 1. st. pr. Kr.



R2.3 Svjetiljka, AMS 58407, GH zbirka

**Opis:** djelomično sačuvana svjetiljka, nedostaje ručka, izduljenog presjeka koja nadvisuje disk i okomito se spušta na njega. Okruglo tijelo, bikoničnog profila, okrugli disk u čijem je središtu otvor za ulje. Disk je obrubljen ureznom kružnicom. Prema nosu je urezana linija, iznad i ispod koje je niz kratkih urezanih okomitih linija. Rame je ukrašeno urezanim radijalnim žlijebovima. Izduljeni nos završava širokim lukom na kojem je kružni otvor za fitilj. Dno je ravno, pa blago udubljeno.

**Dimenzije:** vis. 2,7 cm, dulj. 8,2 cm, pr. diska 5,5 cm

**Materijal:** keramika / **faktura:** fino pročišćena glina boje Munsell 5Y 6/1 (gray), bez vidljivih primjesa/ **premaz:** većinom otpao boje Munsell GLEY 1 2.5/1 (black)

**Literatura:** Ugarković 2019, I/1, str. 151, I/2, str. 181, kat. br. 58.1.1, SVJ 4, str. 213, kat. br. 93.14, SVJ 6; str. 277, kat. br. 158.1.3, SVJ 10; Ugarković 2014, str. 192-194, kat. br. 9-11.; Čargo 2021m, str. 239, kat. br. 10; von Gozenbach 1975b, str. 215-216, T. 48. 4; Babić, Kirigin, Paraman 2021, str. 57; Masiello 1994, str. 347, sl. 293; Colivicchi 2002, str. 260-261, kat. br. 41.2.

**Provenijencija:** Apulija

**Datacija:** zadnja četvrtina 2. – 1. st. pr. Kr.



R2.4 Svjetiljka, AMS 61999, GH zbirka

**Opis:** sačuvana su tri slijepljena ulomka kružnog diska svjetiljke, vidljiva je voluta. Konkavni disk ukrašen je motivom rozete unutar dviju koncentričnih kružnica.

**Dimenzije:** pr. diska 6,8 cm, deblj. stijenke 0,3 cm

**Materijal:** keramika / **faktura:** fino pročišćena glina boje Munsell 2.5Y 7/2 (light gray), bez vidljivih primjesa.

**Literatura:** ovdje kat. br. 6.20 (vidi druge analogije).

**Datacija:** 1. st. po. Kr.



R2.5 Projektil za pračku?, AMS 61994, GH zbirka

**Opis:** Okrugli projektil za pračku?

**Dimenzije:** pr. 1,7 cm

**Materijal:** keramika / **faktura:** fino pročišćena glina boje Munsell 5YR 6/6 (reddish yellow).

**Literatura:** Völling 1990, str. 38.

**Datacija:** Rimsko Carstvo



R2.6 Ulomak olova, AMS 58383, GH zbirka

**Opis:** dva olovna ulomka.

**Dimenzije:** dulj. 5,1 cm, šir. 1,5 cm

**Materijal:** olovo

**Datacija:** Rimsko Carstvo



R2.7 Ulomci brončane pločice (ogledalo?), GH zbirka (studijaska grupa)

**Opis:** dva ulomka vjerojatno ogledalo?

**Dimenzije:** (1. ulomak) dulj. 2,1 cm, šir. 1, deblj. 0,2 cm, (2. ulomak) dulj. 1,4 cm, šir. 1,2 cm, deblj. 0,2 cm

**Materijal:** bronca

**Literatura:** ovdje kat. br. 1.43 (vidi druge analogije).

**Provenijencija:** nepoznata.

**Datacija:** helenističko razdoblje / Rimsko Carstvo



R2.8 Ulomak pršljena za tkanje, AMS 58385, GH zbirka

**Opis:** ulomak pršljena za tkanje, s jedne je strane ravan, s druge konveksan, obod je naglašen urezanim linijom s obje strane. Vidljivi tragovi gorenja.

**Dimenzije:** šir. 2,1 cm

**Materijal:** kost

**Literatura:** (Salona) Ivčević 2002b, str. 478-479, kat. br. 26-41; (Narona) Ivčević 2003, str. 123, kat. br. 11-12; (Varvaria) Šeparović, Uroda 2009, str. 110, kat. br. 265.

**Datacija:** Rimsko Carstvo

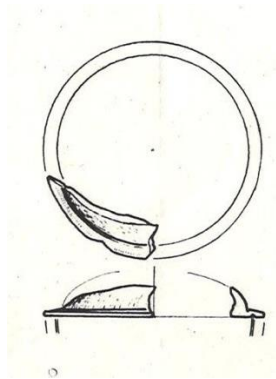

R2.9 Preslica, AMS 58392, GH zbirka

**Opis:** sačuvana su tri ulomka preslice s prstenastim završetkom, koja se ne spajaju.

**Dimenzije:** (glava) dulj. 2,7 cm, šir. 1,7 cm, (1. ulomak) dulj. 4,8 cm, (2. ulomak) dulj. 3,1 cm

**Materijal:** kost

**Literatura:** (Salona) Ivčević 2002b, str. 477, kat. br. 17; (Mursa) Kovač 2017, str. 674, kat. br. 1205, T. 89. 1205; (Varvaria) Šeparović, Uroda 2009, str. 110, kat. br. 263.

**Datacija:** Rimsko Carstvo

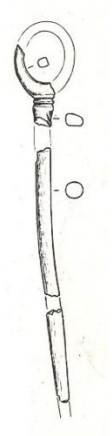

R2.10 Igla za šivanje, GH zbirka (studijska grupa)

**Opis:** djelomično sačuvana igla za šivanje, sačuvana su dva ulomka koja se spajaju, nedostaje glava i vrh, vidljiv početak ušice, ali zbog oštećenja je nemoguće odrediti oblik glave. Tijelo je kružnog presjeka i blago se sužava prema vrhu.

**Dimenzije:** dulj. 5 cm

**Materijal:** kost

**Literatura:** Cocchiaro 1988, str. 179, kat. br. 323; Kamenjarin, Šuta 2011, str. 113, inv. br. 2540; Kovač 2012; Giunio, Alihodžić 2019, str. 114, sl. 48.

**Datacija:** Rimsko Carstvo



R2.11 Astragali, GH zbirka (studijska grupa)

**Opis:** sačuvano je najmanje 25 astragala i pripadajućih ili drugih ulomaka. Na nekim astragalima su vidljivi tragovi gorenja, na jednom je vidljiva pravilno izrađena perforacija po sredini.

**Dimenzije:** cca. dulj. 2,2 cm, šir. 2 cm, vis. 1,7 cm

**Materijal:** kost

**Literatura:** ovdje kat. br. 28.5 (vidi druge analogije)

**Datacija:** helenističko razdoblje / Rimsko Carstvo



R2.12 Ulomci balzamarija, AMS 58390, GH zbirka

**Opis:** amorfni komadi balzamarija prozirnog modričastozelenog stakla.

**Dimenzije:** dulj. 3,8 cm, šir. 2 cm

**Literatura:** ovdje kat. br. 45.1, R1.1, R1.2, R.2.13, R2.18, R3.1, R6.1.

**Materijal:** staklo

**Datacija:** Rimsko Carstvo



R2.13 Ulomak cjevastog balzamarija?, AMS 62002, GH zbirka

**Opis:** rastaljeni ulomak cjevastog balzamarija prozirnog modričasto zelenog stakla, sačuvan je ljevkastu obodu čiji je rub izvučen prema unutra, te dio vrata.

**Dimenzije:** pr. oboda 2,2 cm, dulj. 4,7 cm

**Materijal:** staklo

**Literatura:** Buljević 2016, str. 125, kat. br. 416, 480, 531.

**Datacija:** 1. st. po. Kr.



R2.14 Oblutak (žeton), AMS 61995, GH zbirka

**Opis:** plankoveksni oblutak (žeton) neprozirne modre boje.

**Dimenzije:** vis. 0,5 cm, pr. oboda 1,5 cm

**Materijal:** staklo

**Literatura:** ovdje kat. br. 8.19 (vidi druge analogije).

**Datacija:** 1. st. po. Kr.



R2.15 Kvrgavi volak, GH zbirka (studijska grupa)

**Opis:** cjelovito sačuvan kvrgavi volak (*Hexaplex trunculus*, Linnaeus, 1758).

**Dimenzije:** dulj. 9,1 cm, šir. 6,7 cm



R2.16 Kvrgavi volak, GH zbirka (studijska grupa)

**Opis:** ulomci ljuštura kvrgavog volka (*Hexaplex trunculus*, Linnaeus, 1758 / *Trunculariopsis Trunculus* (Linnaeus 1758), ljuštura priljepka (*Patella caerulea*, Linnaeus 1758) i ljuštura dagnje (*Mytilus galloprovincialis*, Lamarck 1819)



R2.17 Životinjske kosti, GH (studijska grupa)



### **NALAZI IZNAD R2/1981.**

R2.18 Stakleni ulomci, inv. br. AMS 58369, GH zbirka

**Opis:** amorfni ulomci spaljenih balzamarija od prozirnog zelenkastog i plavičastog stakla.

**Dimenzije:** (najveći ulomak) dulj. 3,6 cm, pr. 0,6 cm

**Materijal:** staklo

**Literatura:** ovdje kat. br. 45.1, R1.1, R1.2, R2.12, R2.13, R3.1, R6.1.

**Datacija:** Rimsko Carstvo



### **GROB R3/1981.**

U terenskoj dokumentaciji ne pronalazimo podatke o ovom grobu. Iz crteža je vidljivo da je riječ o zemljanoj jami unutar koje su pronađeni stakleni nalazi. U depou GH zbirke čuvaju se spaljeni ostaci ljudskih kostiju, no antropološka analiza na njima nije napravljena.

**Tip grobne arhitekture:** Čargo VIIIa

**Dimenzije:** prema crtežu – 30 x 30 cm

**Datacija:** Rimsko Carstvo

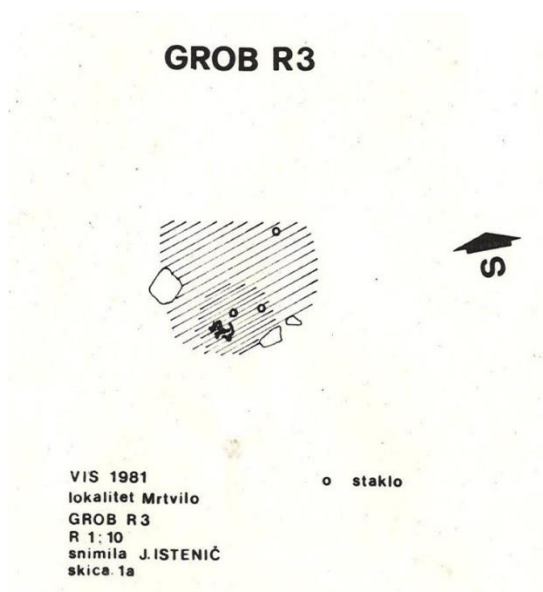

Sl. 318 Crtež groba R3 s označenim nalazima (autor: Janka Istenič 1981.)





Sl. 319 Grob R3 (foto: arhiv AMS; 1981.)

#### NALAZI IZ R3/1981.

R3.1 Ulomci balzamarija, AMS 58377, GH zbirka

**Opis:** amorfni ulomci balzamarija prozirnog modričastozelenog stakla

**Dimenzije:** dulj. najvećeg ulomka 6,3 cm

**Materijal:** staklo

**Literatura:** ovdje kat. br. 45.1, R1.1, R1.2, R.2.12, R2.13, R2.18, R6.1.

**Datacija:** Rimsko Carstvo



R3.2 Ulomci volaka, GH zbirka (studijska grupa)

**Opis:** zagoreni ulomci volaka (*Trunculariopsis Trunculus*, Linneaus 1785)



### **GROB R4/1981.**

U terenskoj dokumentaciji ne pronalazimo podatke o ovom grobu, a u depou GH zbirke pronađen je jedan astragal koji se vezuje uz ovu grobnicu. Iz **sl. 313** vidljivo je kako je grob R4/1981. na većoj dubini od grobova R2a, R2b, R1 i R3.

**Tip grobne arhitekture:** Čargo VIIIa

**Dimenzije:** nepoznate

**Datacija:** nepoznata

### **NALAZI IZ R4/1981.**

R4.1 Astragal, GH zbirka (studijska grupa)

**Opis:** astragal s vidljivim tragovima gorenja.

**Dimenzije:** cca. dulj. 2,6 cm, šir. 1,6 cm, vis. 1,2 cm

**Materijal:** kost

**Literatura:** ovdje kat. br. 28.5 (vidi druge analogije)

**Datacija:** nepoznata



### **GROB R5/1981.**

U terenskoj dokumentaciji ne pronalazimo podatke o ovom grobu, a iz crteža se može zaključiti da je riječ o nepravilnoj jami s metalnim, koštanim i staklenim nalazima.

**Tip grobne arhitekture:** Čargo VIIIa

**Dimenzije:** prema crtežu 75 x 45 cm

**Datacija:** druga polovica 1. st. pr. Kr. / 1. st. po. Kr.

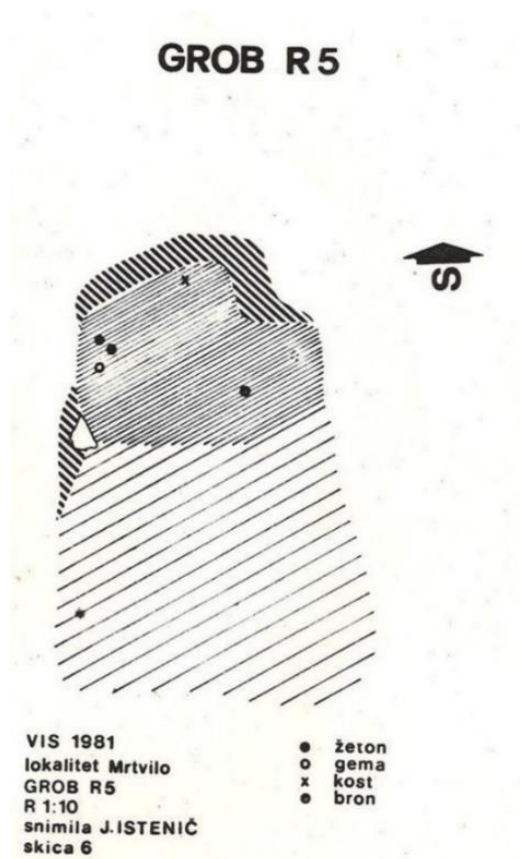

Sl. 320 Crtež groba R5 s označenim nalazima (autor: Janka Istenič 1981.)



Sl. 321 Grobovi R2, R5 i R6 snimljeni sa zapada (foto: arhiv AMS 1981., negativ 532\_283R)

### NALAZI IZ R5/1981.

R5.1 Staklena gema, AMS 58395, GH zbirka

**Opis:** *intaglio* ovalnog oblika od crnog neprozirnog stakla, na prednjoj strani je urezani motiv kornukopije koja se nalazi između dva neidentificirana kružna motiva (s lijeve strane globus? s desne strane čaška cvijeta maka?), stražnja strana je ravna.

**Dimenzije:** dulj. 1 cm, šir. 0,8 cm, vis. 0,15 cm

**Materijal:** staklo

**Literatura:** AGWien II, str. 84, kat. br. 933, T. 52; Cravinho 2017, str. 221, kat. br. 64, T. 5. 64.

**Datacija:** druga polovica 1. st. pr. Kr.



R5.2 *Intaglio*, AMS 58379, GH zbirka

**Opis:** *inaglio* ovalnog oblika od crvenog jaspisa, blago oštećen na rubovima, na prednjoj strani je urezani prikaz škorpiona, stražnja strana je konveksno uzdignuta i ravna.

**Dimenzije:** dulj. 1,1 cm, šir. 0,8 cm, vis. 0,15 cm

**Materijal:** crveni jaspis

**Literatura:** AGWien III, str. 114, kat. br. 1995-1996, T. 59.

**Datacija:** 1. – 2. st. po. Kr.



R5.3 Astragal, AMS 58399, GH zbirka

**Opis:** umetak (za prsten?) u obliku astragala, s donje strane ima dugme za uglavljivanje.

**Dimenzije:** dulj. 1 cm, šir. 0,6 cm, vis. 0,7 cm

**Materijal:** bronca

**Literatura:** (stakleni astragal) Alessio 1989, str. 282, kat. br. 189.

**Provenijencija:** nepoznata

**Datacija:** Rimsko Carstvo

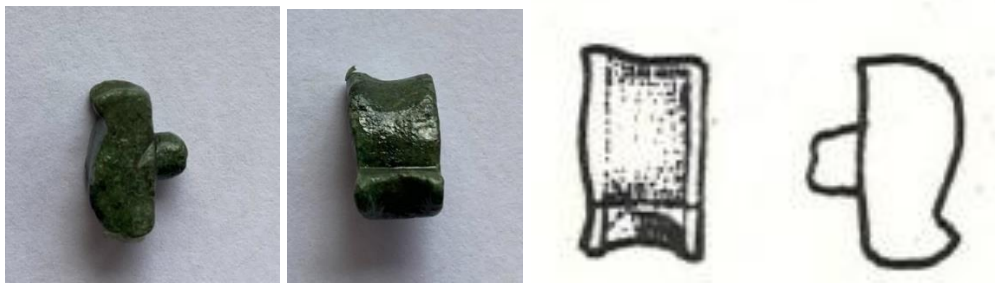

R5.4 Ulomci igle, AMS 58401, GH zbirka

**Opis:** ulomci igle kružnog presjeka, nedostaje glava. Vidljivi tragovi gorenja.

**Dimenzije:** dulj. 6,5 cm

**Materijal:** kost

**Literatura:** (koštane igle, preslice) ovdje kat. br. 50.70, R2.9, R2.10; (Salona) Ivčević 2002b, I, str. 475-477, kat. br. 1-15; II, str. 212, T. 1-15; (Mursa) Kovač 2012; (Pula) Matijašić 1991, str. 107. T. 2. 6.9; str. 120. T. 15. 35. 8; (Iader) Giunio, Alihodžić 2019, str. 110, sl. 41; str. 114, sl. 48.

**Datacija:** Rimsko Carstvo

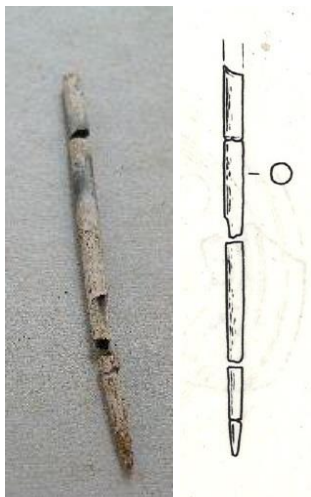

R5.5 Žeton, AMS 58402, GH zbirka

**Opis:** jednostavni žeton, s gornje je strane ravan i obrubljen urezanom linijom, s donje blago izbočen, crne boje uslijed gorenja.

**Dimenzije:** pr. 2,3 cm

**Materijal:** kost

**Literatura:** Ugarković 2019, I/2, str. 158, kat. br. 28.37, PKMK 3; (Ankona) Colivicchi 2002, str. 231, kat. br. 33.24, sl. 33.24; (Brindizi) Cocchiaro 1988, str. 171, kat. br. 302; (Salona) Buljević 2013, str. 148, 155, kat. br. 2. 5, T. 2. 5; (Narona) Glučina 2017, str. 322, kat. br. 32; str. 325, T. 5. 32; (Mursa) Kovač 2011.

**Datacija:** helenističko razdoblje / Rimsko Carstvo



R5.6 Pršljen, AMS 58404, GH zbirka

**Opis:** okrugli pršljen, donja strana ravna bez ukrasa, gornja konveksna s urezanim linijom, probušen kroz sredinu.

**Dimenzije:** vis. 0,8 cm, pr. 1,6 cm

**Materijal:** kost

**Literatura:** ovdje kat. br. R2.8 (vidi druge analogije).

**Datacija:** Rimsko Carstvo

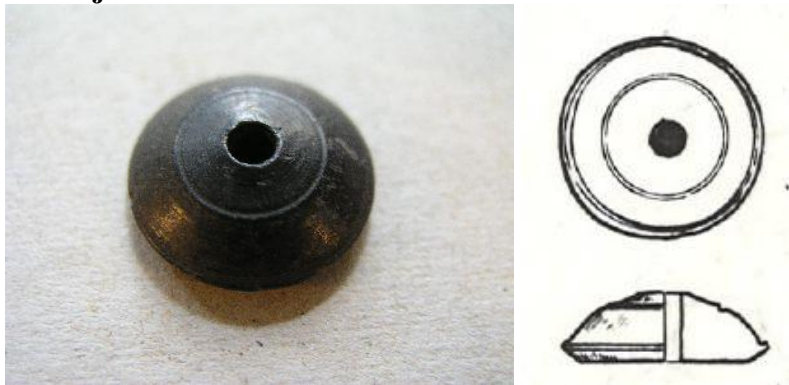

### GROB R6/1981.

Nemamo nikakvih podataka o ovom grobu iz terenske dokumentacije, a iz crteža se može zaključiti da je riječ o jami u zemlji sa staklenim i željeznim nalazima, a iznad koje se nalazilo kamenje različite veličine. U depou GH zbirke se nalaze sačuvani fragmentirane kosti iz ovog groba, no osteološka analiza na njima nije napravljena.

**Tip grobne arhitekture:** Čargo VIIIa

**Dimenzije:** prema crtežu 110 x 70 cm

**Datacija:** Rimsko Carstvo

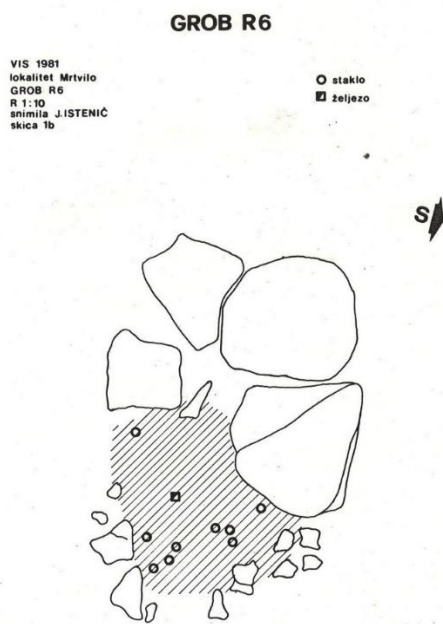

Sl. 322 Crtež groba R6 s označenim nalazima (autor: Janka Istenič 1981.)

#### NALAZI IZ R6/1981.

R6.1 Ulomci balzamarija, AMS 58381, GH zbirka

**Opis:** amorfni ulomci dvaju balzamarija prozirnog modričasto zelenog stakla, raspoznaju se dva oboda.

**Dimenzije:** (1. obod) šir. 2,6 cm, (2. obod) šir. 2,3 cm

**Materijal:** staklo

**Literatura:** ovdje kat. br. 45.1, R1.1, R1.2, R.2.12, R2.13, R2.18, R3.1, R6.1.

**Datacija:** Rimsko Carstvo



R6.2 Ulomci metala (strigil?), inv. br. AMS 58379, GH zbirka

**Opis:** ulomak ručke strigila?

**Dimenzije:** dulj. 3,9 cm, šir. 1,3 cm

**Materijal:** željezo

**Datacija:** kasno helenističko razdoblje.



R6.3 Ulomci volaka, GH zbirka (studijska grupa)

**Opis:** ulomci ljuštura volaka (*Trunculariopsis Trunculus*, Linneaus 1785)



### **GROB R7/1981.**

U terenskoj dokumentaciji ne pronalazimo podatke o ovom grobu, a u depou GH zbirke, osim vrča kat. br. R7.1, nije pronađen ijedan predmet vezan uz ovu grobnicu. Iz crteža se može zaključiti da je riječ o jami u zemlji unutar koje je ukopan keramički vrč (u funkciji urne), a iznad koje se nalazilo kamenje različite veličine. Iz dokumentacije nije jasno jesu li u vrču pronađeni spaljeni ostaci ljudskih kostiju.

**Tip grobne arhitekture:** ČargoVIIIb

**Dimenzije:** prema crtežu – šir. 110 x 85 cm

**Datacija:** 1. st. po. Kr.



R7

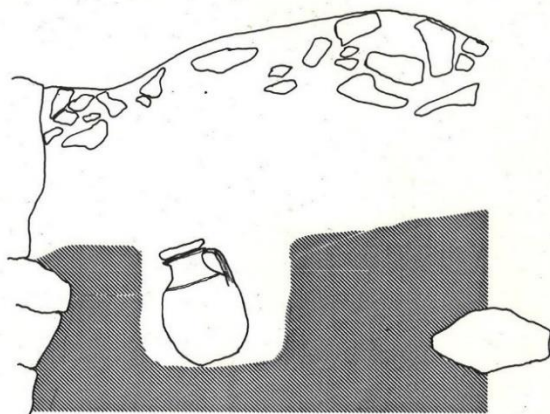

VIS 1981  
lokalitet Mrtvilo  
GROB R7  
M 1:10  
snimila J.ISTENIČ  
skica 5

Sl. 323 Crtež groba R7 (autor: Janka Istenič 1981.)

#### NALAZI IZ R7/1981.

R7.1 Vrč, AMS 62004, GH zbirka

**Opis:** cjelovito sačuvan vrč s jednom trakastom ručkom izduljenog presjeka. Obod vodoravno izvučen prema van i zaravnjen. Kratki široki vrat se širi prema loptastom trbuhu koje se blago sužava prema nemarno izvedenom ravnom dnu. Na ramenima duboka vodoravna kanelura.

**Dimenzije:** vis. 24,5 cm, pr. oboda 9,5 cm, pr. trbuha 17,5 cm, pr. dna 6,8 cm, šir. ručke 3,55 cm

**Materijal:** keramika / **faktura:** gruba, boja varira od Munsell 2.5YR 5/6 (red) do 2.5Y 7/3 (pale brown), s vidljivim primjesama – manjim i većim bijelim zrcima u strukturi.

**Literatura:** (vrč u funkciji urne, Isa) Katić 2009b, T. IX. 1; ovdje kat. br. R2.1; (oblik) Topić 2004, T. 71. 368.

**Datacija:** Rimsko Carstvo

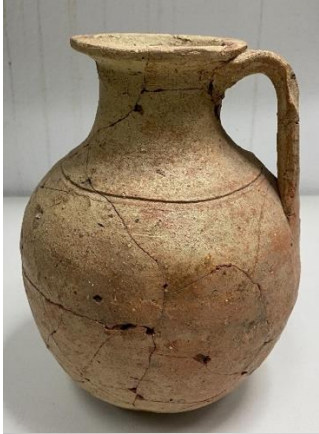

**GROB R8/1982.**

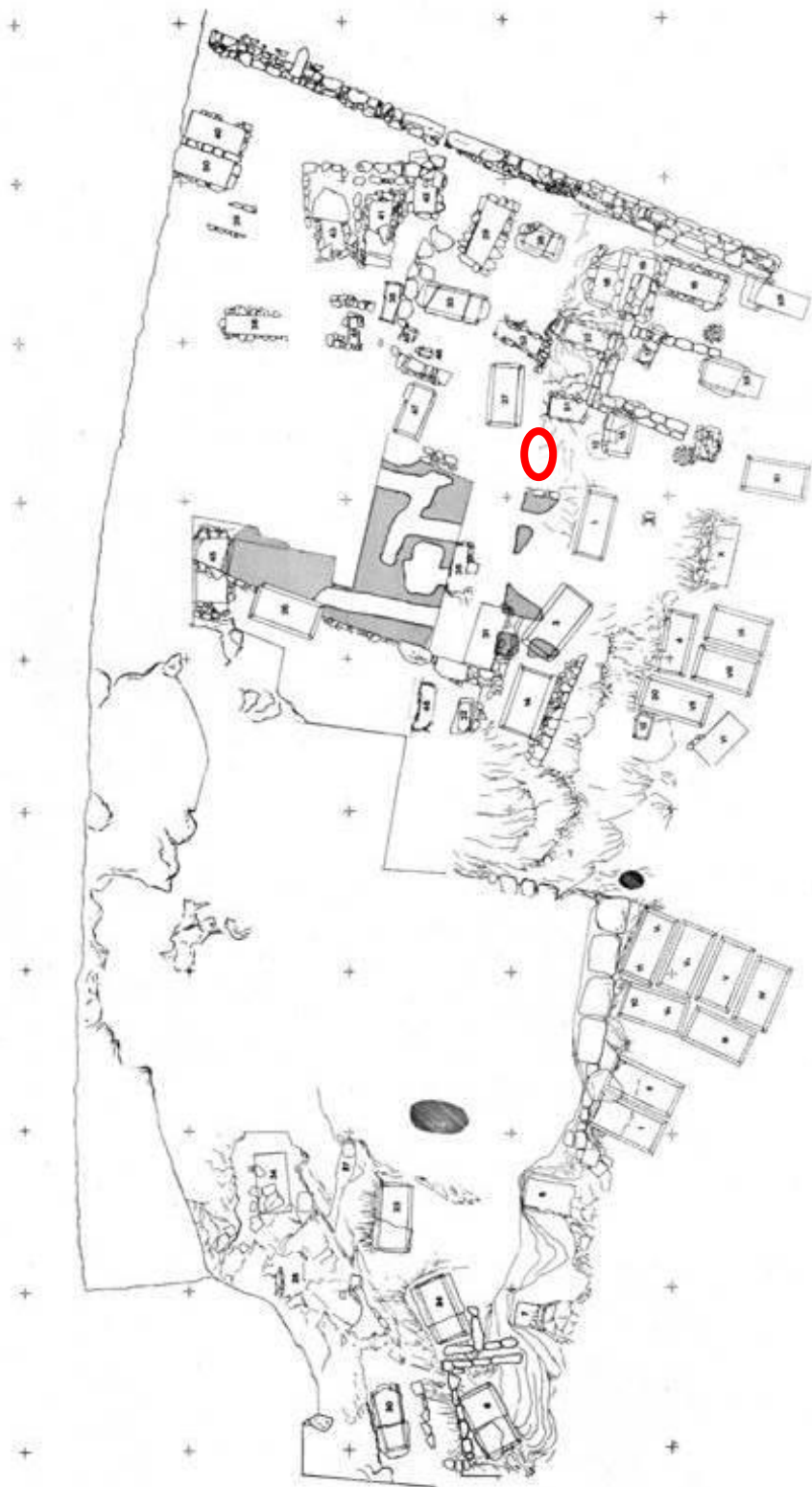

**Sl. 324** Položaj groba R8 na planu nekropole (prema Kirigin 1985.)



Sl. 325 Sjeverni profil groba R8, greškom označenog br. 38 (foto: arhiv AMS 1982., negativ 360L)



Sl. 326 Grob R8 prije čišćenja greškom je oznaka br. 38 (arhiv AMS 1982., negativ 682\_358L)



Sl. 327 Očišćen grob R8 (foto: arhiv AMS 1982, negativ 803\_479L)

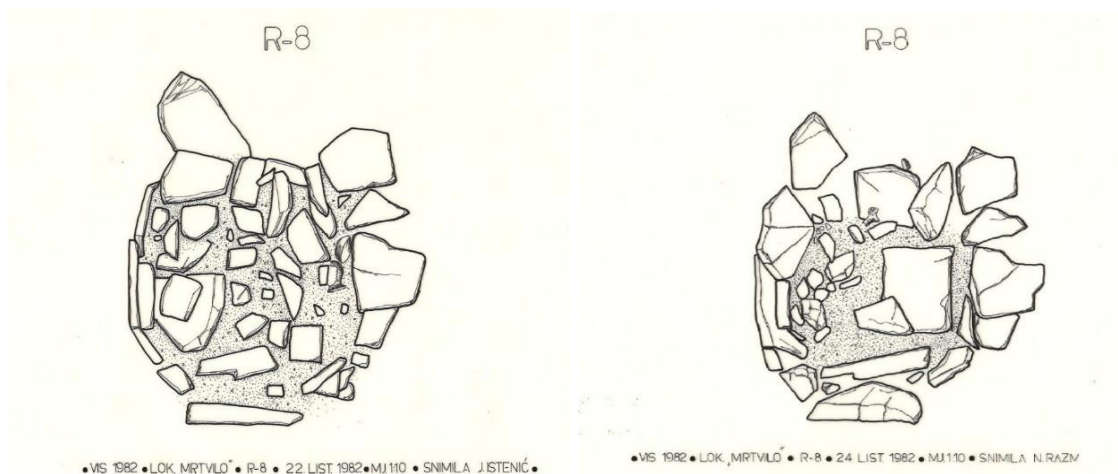

Sl. 328 Crtež groba R8 prije i poslije čišćenja (autorica: J. Istenić, 1982.)

|  |
|--|
| <b>Datum otkrića:</b> 24. listopada 1982.  |
| <b>Položaj:</b> zapadna strana igrališta, kvadrant 4B XXXII  |
| <b>Tip grobne arhitekture:</b> tip Čargo VIIIa   |
| <b>Opis grobnice:</b> grob je jama ovalnog oblika, obrubljena kamenim pločama različitih veličina. Površinski sloj bio je prekriven manjim kamenjem, pod kojim se nalazi nepravilno raspoređen sloj paljevine u kojem su se nalazili fragmentirani grobni prilozi. |
| <b>Dimenzije:</b> prema crtežu - šir. 70 x 60 cm, dub. 26 cm   |
| <b>Stanje očuvanosti grobnice:</b> nepoznato   |
| <b>Način ukopa:</b> ukop spaljenih ostataka  |
| <b>Broj, spol i dob pokojnika:</b> nepoznati   |
| <b>Broj dokumentiranih predmeta:</b> nepoznati   |

**Broj obrađenih predmeta: 10**

**Komentar:** U terenskom dnevniku Kirigin navodi se grob R8 nalazi istočno od G-37/1982., nešto niže od visine pokrovnih ploča te grobnice, u zapadnom profilu. Sačuvan je manji dio ovog groba, a prema sačuvanim ostacima čini se da su grobnu arhitekturu činile rubne ploče. Površinski sloj bio je prekriven manjim kamenjem, pod kojim se nalazi sloj paljevine u kojem su se nalazili fragmentirani grobni prilozii. Nalazi su fragmentirani vjerojatno zbog težine površinskog sloja, a kako su ležali na mekom sloju paljevine, bili su ispremiješani, te se nisu ucrtali. Na dnu spaljenog sloja je nađen ulomak gornjeg dijela lucerne, rijetki ostaci karboniziranih kostiju, te poneki ulomak školjaka (volci?). Dno grobnice sačinjavaju kamene ploče na različitom nivou (273 cm razlike??). U kutu sjevernog dijela groba nalazio se sloj sivkasto žute boje promjera 20 cm u kojem nisu pronađeni nikakvi ostaci. Naposredno pod površinskim slojem, uz njegov južni rub su pronađeni ostaci lucerne i stamna, koji nisu bili u sloju paljevine.

Uz južni dio groba nalazi se hrpa usitnjenih ostataka morskih puževa, a iz profila se vidi kako je grobna jama ukopana dijelom u tu hrpu. Kirigin ističe važnost ovog groba jer grobni inventar čine helenističke posude, a skelet je spaljen pa bi ovo mogle biti najstariji grob s paljevinom.

**Datacija grobne cjeline:** 2. – 1. st. pr. Kr.

**NALAZI IZ R8/1982.**

R8.1 Enohoja, inv. br. AMS 62302, GH zbirka (terenska inv. oznaka R8 '82. 8/4)

**Opis:** gotovo cjelovito sačuvana enohoja, slijepljena, nedostaje dio trbuha, šiljka i stope. Srololiko tijelo, dugi vrat širi se prema masivnom trolisnom izljevu. Trakasta ručka izduženog presjeka nadvisuje izljev, okomito se spušta na njega završavajući s uzdignutim šiljkom koji nije sačuvan. Vidljiv je prsten na prijelazu vrata i ramena, te dvije duboke brazde po sredini tijela posude. Kratka noga završava sa stožastom stopom, iznad koje je prsten. Dno je ravno, pa udubljeno s blagim središnjim ispupčenjem. Oslikani ukras nije sačuvan, ali dvije paralelne okomite linije oslikane bijelom bojom su vidljive na ramenu posude, kao da tvore okvir pojasa.

**Dimenzije:** vis. 25 cm, pr. trbuha 10,5 cm, pr. dna 6,45 cm

**Materijal:** keramika / **faktura:** fino pročišćena glina boje Munsell 10YR 6/3 (pale brown), bez vidljivih primjesa / **premaz:** otpao i izbljedio boje Munsell GLEY 1 2.5/N (black)

**Analogije:** ovdje kat. br. 19.2 (vidi druge analogije).

**Provenijencija:** Isa

**Atribucija:** zadnja trećina 2. – 1. st. pr. Kr.



R8.2 Stamnoidna piksida, inv. br. AMS 62303, GH zbirka

**Opis:** fragmentirana i slijepljena stamnoidna piksida, nedostaje dio tijela i okomito izvučenog oboda, oblik kao ovdje kat. br. 5.35. Ukras na obodu, vratu i ručkama je oslikan tamnosmeđom bojom (linije različitih debljina, motiv „nazubljene pile“) većinom je otpao, izbljedio ili je vidljiv u negativu.

**Dimenzije:** vis. 8,8 cm, pr. oboda 6,2 cm, pr. trbuha 8,2 cm, pr. dna 3,5 cm

**Materijal:** keramika / **faktura:** fino pročišćena glina boje Munsell 10YR 7/3 (very pale brown), bez vidljivih primjesa, bez premaza.

**Analogije:** ovdje kat. br. 5.35 (vidi druge analogije).

**Provenijencija:** Isa

**Datacija:** zadnja trećina 2. – 1. st. pr. Kr.



R8.3 Vretenasti unguentarij, inv. br. AMS 62304, GH zbirka (terenska inv. oznaka R8'82. 8/5)

**Opis:** cjelovito sačuvan vretenasti unguentarij izduženog cilindričnog vrata koji završava trokutastim obodom. Kuglasto tijelo, izdužena noga, plitka stožasta stopa, dno je ravno.

**Dimenzije:** vis. 20 cm, pr. oboda 1,8 cm, pr. trbuha 5,5 cm, pr. dna 3 cm

**Materijal:** keramika / **faktura:** fino pročišćena glina boje Munsell 10YR 6/3 (pale brown), bez vidljivih primjesa / **premaz:** izbljedio i otpao boje Munsell 10YR 3/1 (very dark gray)

**Analogije:** (oblik) ovdje kat. br. 43.3, 43.4 (vidi druge analogije); Ugarković 2019, I/2, str. 151, kat. br. 28.13, UNG 13.

**Provenijencija:** južna Italija (Taras)? / Isa?

**Datacija:** zadnja trećina 3. st. – 2. st. pr. Kr.



R8.4 Ulomci skifa, inv. br. AMS 62305, GH zbirka

**Opis:** sačuvano je nekoliko ulomaka skifa, obod blago izvučen prema van, vidljiv korijen potkovičaste ručke, guste okomite kanelure.

**Dimenzije:** (najveći ulomak) dulj. 5 cm, šir. 2,5 cm

**Materijal:** keramika / **faktura:** fino pročišćena glina boje Munsell 10YR 7/4 (very pale brown), bez vidljivih primjesa / **premaz:** boje Munsell 10YR 2/1 (black).

**Analogije:** ovdje kat. br. 5.10 (vidi druge analogije), 5.11.

**Provenijencija:** Isa

**Atribucija:** isejska *Gnathia* keramika, tip Miše A1 ili A2

**Datacija:** zadnja trećina 2. – 1. st. pr. Kr.



R8.5 Lucerna, inv. br. AMS 62306, GH zbirka



**Opis:** djelomično sačuvana lucerna, nedostaje dio nosa. Trakasta ručka, izduljenog presjeka, visoko izdignuta, okomito pada na disk. Tijelo lucerne je u obliku lepeze, maleni disk s otvorom za ulje ispod kojeg se u reljefu razaznaju dvije ljudske glave (muškarac i žena?). Na ramenu je ukrašena radijalnim gustim žlijebovima. Stopa je prstenasta, dno je udubljeno, ukrašeno s nizom reljefnih ovula koji ga obrubljuju.

**Dimenzije:** dulj. 5,2 cm, šir. 6,3 cm, šir. ručke 1,5 cm

**Materijal:** keramika / **faktura:** fino pročišćena glina boje Munsell 10YR 6/3 (pale brown), bez vidljivih primjesa / **premaz:** gotovo u potpunosti otpao boje Munsell 10YR 2/1 (black).

**Analogije:** Čargo 2010a, str. 186, kat. br. 7; Ugarković 2016b, str. 8, l. 2a,b; (reljefni ukrasi bradatog muškarca); Bruneau 1965, T. 19. 3169. 3177. 3178. 3180.

**Provenijencija:** nepoznata istočna sredozemna radionica / Isa?

**Datacija:** 2. – 1. st. pr. Kr.



R8.6 Lucerna, inv. br. AMS 62307, GH zbirka

**Opis:** djelomično sačuvana lucerna, nedostaje dio tijela, ručka i dio izduljenog nosa. Slična kao ovdje kat. br. R8.6, ramena ukrašena radijalnim gustim žlijebovima, niz točaka u reljefu obrubljuje otvor za ulje. Dno je ovalno, ravno i udubljeno.

**Dimenzije:** dulj. 8,3 cm, šir. 5,3 cm

**Materijal:** keramika / **faktura:** fino pročišćena glina boje Munsell 2.5Y 7/1 (light gray), bez vidljivih primjesa / **premaz:** izbljedio i otpao od boje Munsell 2.5Y 2.5/1 (black) do boje Munsell 2.5YR 4/8 (red).

**Analogije:** ovdje kat. br. 8.6 (vidi druge analogije).

**Provenijencija:** nepoznata istočna sredozemna radionica / Isa?

**Datacija:** 2. – 1. st. pr. Kr.



R8.7 Ulomak kružne aplike, inv. br. AMS 62308, GH zbirka

**Opis:** ulomak konzervirane kružne aplike (toke), središnji polukuglasti ispupčeni dio, oko kojeg su utisnuti koncentrični krugovi.

**Dimenzije:** vis. 0,2 cm, pr. 1,4 cm

**Materijal:** srebro

**Analogije:** Radić 2017, str. 93, 98, sl. 50, str. 170-171, kat. br. 3/22; Blečić Kavur 2015, str. 176-177, sl. 63B.

**Provenijencija:** nepoznata

**Datacija:** helenističko razdoblje



R8.8 Ulomci strigila, inv. br. AMS 62309, GH zbirka

**Opis:** neočišćeni i nekonzervirani ulomci dužeg žlijeba strigila.

**Dimenzije:** cca. dulj. 26 cm, šir. 3 cm

**Materijal:** željezo

**Analogije:** ovdje kat. br. 3.33 (vidi druge analogije).

**Atribucija:** 2. – 1. st. pr. Kr.



R8.9 Ulomak igle, inv. br. AMS 62310, GH zbirka

**Opis:** ulomak tijela (trna čavla?) kružnog presjeka koji se sužava prema dnu.

**Dimenzije:** dulj. 5,5 cm, šir. 0,5 cm

**Materijal:** željezo

**Analogije:** ovdje kat. br. 37.7 (vidi druge analogije), 14.29.

**Datacija:** 2.-1. st. pr. Kr.



R8.10 Ulomci kvrgavih volaka, GH zbirka (studijska grupa)

**Opis:** ulomci kvrgavih volaka (*Hexaplex trunculus*, Linnaeus, 1758)



**GROB R9/1982.**

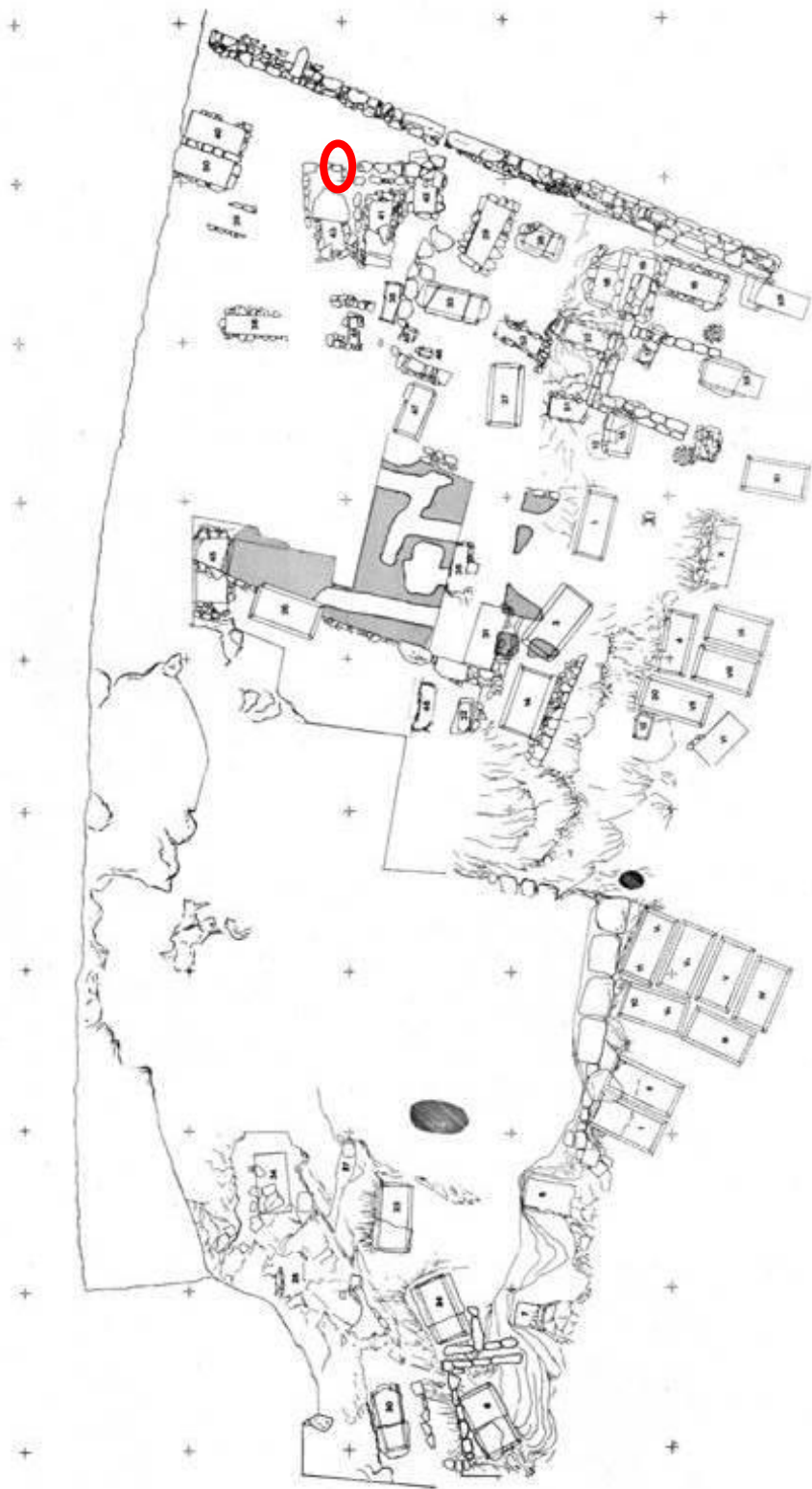

**Sl. 329** Položaj groba R9 na planu nekropole (prema Kirigin 1985.)



Sl. 330 Profil groba R9 (foto: arhiv AMS 1982., negativ 883\_558L)



Sl. 331 Ostavi groba R9 (arhiv AMS 1982., negativ 862\_538L)



Sl. 332 Grob R9 (foto: arhiv AMS 1982, negativ 863\_539L)

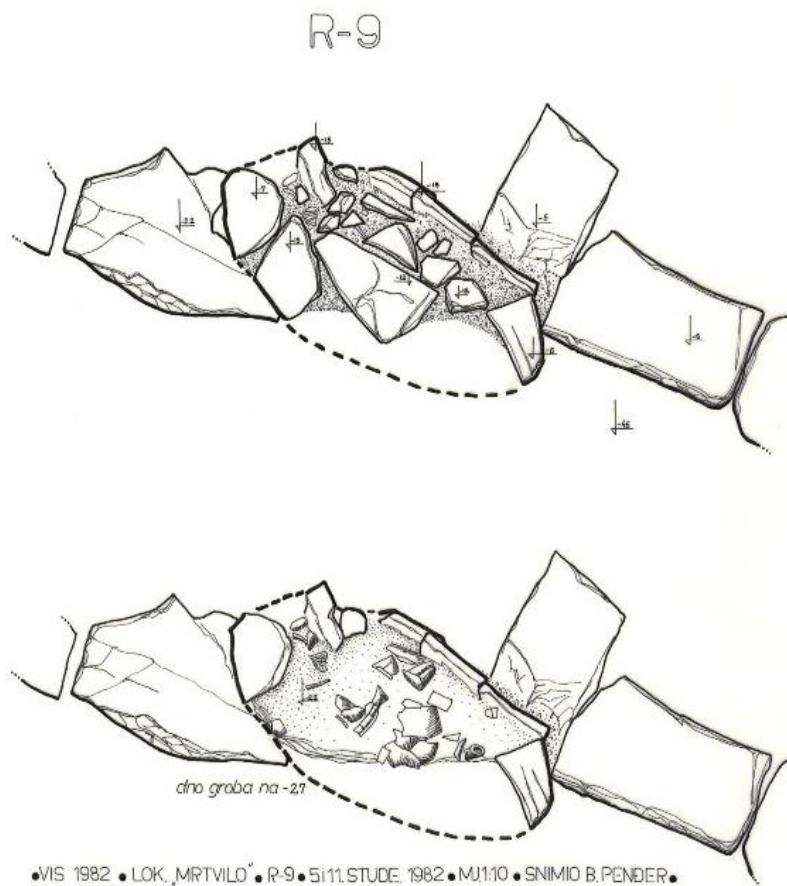

Sl. 333 Crtež R-9/1982. prije i poslije čišćenja (autor: B. Pender, 1982.)

**Datum otkrića:** 24. listopada 1982.

**Položaj:** zapadna strana igrališta, kvadrant 5B XXXIII, 6B XXXIV

**Usmjerenje:** nepoznato

**Tip grobne arhitekture:** tip Čargo VIIIa

|   |
|---|
| <b>Opis grobnice:</b> grob je ovalnog oblika, a grobnu arhitekturu su sačinjavale rubne kamene ploče. Površinski sloj bio je prekriven manjim kamenjem, pod kojim se nalazi nepravilno raspoređen sloj paljevine u kojem su se nalazili fragmentirani grobni prilozi. |
| <b>Dimenzije:</b> prema crtežu – 75 x 40 cm   |
| <b>Stanje očuvanosti grobnice:</b>  |
| <b>Način ukopa:</b> ukop spaljenih ostataka   |
| <b>Broj, spol i dob pokojnika:</b> nepoznati  |
| <b>Broj dokumentiranih predmeta:</b> nepoznati  |
| <b>Broj obrađenih predmeta:</b> 5   |
| <b>Komentar:</b> U terenskom dnevniku Kirigin navodi da grob R9/1982. leži na suhozidu ispred G-41/1982. Nad paljevinom s rijetkim ulomcima kostiju se nalazi nekoliko fragmentiranih keramičkih posuda.  |
| <b>Datacija grobne cjeline:</b> 2. st. pr. Kr.  |

### NALAZI IZ R9/1982.

R9.1 Ulomci stolne amfore, inv. br. AMS 67434, GH zbirka

**Opis:** ulomci amfore oboda izvučenog prema van i okomitog izljeva, širokog vrata koji se širi prema širokom blago bikoničnom tijelu naglašenom u gornjem dijelu. Trakasta ručka izduljenog presjeka sa središnjim rebrom. Dno je prstenasto i udubljeno.

**Dimenzije:** pr. unutarnjeg oboda 3,5 cm, pr. vanjskog oboda 5,5 cm, dulj. ručke 8 cm, šir. 2,6 cm, pr. dna 8,2 cm

**Materijal:** keramika / **faktura:** fino pročišćena glina boje Munsell 2.5Y 7/2 (light gray), bez vidljivih primjesa / **premaz:** boje Munsell GLEY 1 2.5/N (black).

**Literatura:** Ugarković 2019, I/2, str. 182, kat. br. 70.1, GN 45; Šešelj 2010, str. 104, kat. br. 34; Marković 2012, str. 96, sl. 7, T. 6. 3/1. 4-6, T. 23. XXIX, 12, T. 30. XXXIV. 2; T. 35. XXXVII. 3, 6, T. 40. XLII. 16; Gamberini 2016, str. 71, 252-254, T. 7-9, kat. br. 77-101.

**Provenijencija:** Epir

**Atribucija:** epirska amfora

**Datacija:** 2. st. pr. Kr.



R9.2 Skif, inv. br. AMS 67422, GH zbirka

**Opis:** slijepljen, djelomično sačuvan skif izduženog tijela S-profila sužava se prema kratkoj nozi koja završava širokom, profiliranom stožastom stopom. Stopa i pojas iznad nisu premazani, dno je udubljeno. Obod je blago izvijen prema van, ispod njega su vodoravno postavljene potkovičaste ručke polukružnog presjeka.

**Ukras:** otpao, u negativu vidljivi ukrasi vodoravnih linija i motiva „nazubljene pile“. Pojas s gustim okomitim kanelurama odvojen je vodoravnom kanelurom od ukrasa na vratu i od noge. Tragovi dviju bijelih vodoravnih linija oslikani iznad kanelura.

**Dimenzije:** vis. 8,8 cm, pr. oboda 6,2 cm, pr. trbuha 8,2 cm, pr. dna 4,6 cm

**Materijal:** keramika / **faktura:** fino pročišćena glina boje Munsell 10Yr 6/3 (pale brown), bez vidljivih primjesa / **premaz:** boje Munsell GLEY 1 2.5/N (black).

**Literatura:** ovdje kat. br. 5.10 (vidi druge analogije).

**Provenijencija:** Isa

**Atribucija:** isejska *Gnathia* keramika, tip Miše A1

**Datacija:** zadnja trećina 2. – 1. st. pr. Kr.



R9.3 Stamnoidna piksida, inv. br. AMS 67426, GH zbirka

**Opis:** djelomično sačuvana stamnoidna piksida bez ručki, fragmentirana, slijepljena, oštećeni trbuh i stopa. Tijelo je zaobljeno, naglašenije u donjem dijelu, kratki vrat, okomito izvučen obod, prstenasta stopa, dno je udubljeno. Posuda je čitava premazana.

**Dimenzije:** vis. 8,1 cm, pr. oboda 4,4 cm, pr. dna 4 cm

**Materijal:** keramika / **faktura:** fino pročišćena glina boje Munsell 2.5 Y 7/2 (light gray) bez vidljivih primjesa / **premaz:** boje Munsell GLEY 1 4/N (dark gray).

**Literatura:** ovdje kat. br. 1.39 (vidi druge analogije); Ugarković 2019, I/2, str. 259, kat. br. 150.17, SP 37.

**Provenijencija:** Isa

**Datacija:** zadnja trećina 2. – 1. st. pr. Kr.



R9.4 Piksida s poklopcem, inv. br. AMS 67431, GH zbirka



**Opis:** cjelovito sačuvana cilindrična piksida s kupolastim poklopcem koji se širi prema prstenu. Poklopac naliježe na profilirani obod pikside, tijelo je cilindrično i u donjem dijelu se širi prema prstenu, odmah iznad prstenaste stope. Dno je udubljeno, pa ispupčeno.

**Dimenzije:** vis. s poklopcem 9,7 cm, pr. poklopca 9 cm, vis. poklopca 3,6 cm, pr. oboda 7,8 cm, pr. tijela 6,7 cm, pr. dna 5,6 cm.

**Materijal:** keramika / **faktura:** fino pročišćena glina boje Munsell 2.5Y 7/2 (light gray), bez vidljivih primjesa / **premaz:** izbljedio i otpao, mjestimično boje Munsell 2.5Y 2.5/1 (black).

**Literatura:** (oblik) Gamberini 2016, str. 203-205, kat. br. 415, 416, 419, 420, str. 287-288; (cilindrične pikside s poklopcem, Isa) Kirigin 2008, str. 100, kat. br. 58; str. 122, kat. br. 79.

**Provenijencija:** Epir? / Isa?

**Datacija:** 2. st. pr. Kr.



R9.5 Kvirgavi volak, GH zbirka (studijska grupa)

**Opis:** cjelovito sačuvan kvirgavi volak (*Hexaplex trunculus*, Linnaeus, 1758)



**GROB R10/1985.**

U depou GH zbirke pronađen je okov brončane pojasne kopče, na čijoj signaturi piše datum 14. listopada 1985.<sup>1998</sup> uz oznaku Vis-Martvilo '85. R-10. U terenskoj muzejskoj

---

<sup>1998</sup> Datum se nužno ne odnosi na vrijeme pronalaska; može odgovarati i datumu signiranja predmeta na terenu.

dokumentaciji (terenskim dnevnicima i izvješćima) nigdje se ne spominje grob R-10, niti je precizirana njegova lokacija na crtežu nekropole. Ne postoje nikakvi podaci o grobu, osim samog crteža okova pojase kopče.

### NALAZI IZ R10/1985.

1. Okov pojase kopče, inv. br. AMS 62682, AZI

**Opis:** sačuvan je okov pojase kopče, fragmentiran, oštećen, trapezoidnog oblika, blago konveksnog presjeka, rubnik je okomito i vodoravno ukrašen granulama, a čitavom duljinom okov je ukrašen dubljim urezanim linijama.

**Dimenzije:** dulj. 8,9 cm, šir. 4 cm, deblj. 0,8 cm

**Materijal:** bronca, željezo

**Analogije:** (oblik) ovdje kat. br. 1.42, 40.19, 40.20, 51.6 (vidi druge analogije).

**Provenijencija:** nepoznata.

**Datacija:** 2. – 1. st. pr. Kr.



grob R 10

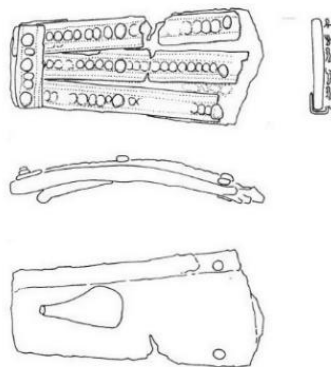

M1:2

## POPIS LITERATURE

### ANTIČKI IZVORI

Diodor Sicilski

Diodorus Siculus, *The Library of History of Diodorus Siculus published in Vol. VI of the Loeb Classical*,

[https://penelope.uchicago.edu/Thayer/E/Roman/Texts/Diodorus\\_Siculus/15A\\*.html#14](https://penelope.uchicago.edu/Thayer/E/Roman/Texts/Diodorus_Siculus/15A*.html#14)

(2. 01. 2023.)

### BIBLIOGRAFIJA

Abramić 1949

M. Abramić, *Arheološka istraživanja grčke kolonije Isa na otoku Visu*, Ljetopis jugoslavenske akademije znanosti i umjetnosti 55, Zagreb 1949, 9–17.

AGWien II

E. Zwierlein-Diehl, *Die antiken Gemmen des Kunsthistorischen Museums in Wien. Band II: Die Glasgemmen. Die Glaskameen*, München 1979.

AGWien III

E. Zwierlein-Diehl, *Die antiken Gemmen des Kunsthistorischen Museums in Wien. Band III: Die Gemmen der späteren römischen Kaiserzeit, Teil 2: Masken, Masken - Kombinationen, Phantasie- und Märchentiere, Gemmen mit Inschriften, Christliche Gemme, Magische Gemmen, Sasanidische Siegel, Rundplastik aus Edelstein und verwandten Material, Kameen*, München 1991.

Ακαμάτης 2013

N. Ακαμάτης, *Ερυθρόμορφη κεραμική από την Πέλλα: το τοπικό εργαστήριο*, Θεσσαλονίκη 2013.

Ακαμάτης 2018

N. Ακαμάτης, *Ερυθρόμορφη κεραμική από την Αγορά της Πέλλας*, Θεσσαλονίκη 2018.

Alessio 1989

A. Alessio, *Anelli*, in: E. de Juliis (ed.), *Gli ori di Taranto in Età Ellenistica*, Milano 1989, 249-308.

Aleotti 2014

N. Aleotti, *I cinerari della necropoli ellenistico-romana di Phoinike (Albania meridionale)*, *Ocnus* 22, Bologna 2014, 37-56.

Aleotti 2016

N. Aleotti, *Hellenistic Ash Containers from Phoinike (Albania)*, *Journal of Hellenistic Pottery and Material Culture* Volume 1, Berlin 2016, 37-56.

Amore 2010

M. G. Amore, *The Complex of Tumuli 9, 10 and 11 in th Necropolis of Apollonia (Albania)* (I-II), Oxford 2010.

Anderson – Stojanović 1992

V. R. Anderson – Stojanović, *Stobi. Hellenistic and Roman pottery*, Princeton, New Jersey 1992.

Anić 2008

H. Anić, *Bibliografija o Visu i viškom arhipelagu u časopisu Bullettino di archeologia e storia dalmata / Vjesnik za arheologiju i povijest dalmatinsku*, *Vjesnik za arheologiju i povijest dalmatinsku* 101, Split 2008.

Babić, Kirigin, Paraman 2020

I. Babić, B. Kirigin, L. Paraman, *Iz prapočetaka Trogira. Zaštitna arheološka istraživanja u sklopu palače Garagnin-Fanfogna (Muzej grada Trogira) 1978. – 1980. godine*, katalog izložbe, Trogir 2020.

Bailey 1975

D. M. Bailey, *A Catalogue of the Lamps in the British Museum I Greek, Hellenistic, and Early Roman Pottery Lamps*, London 1975.

Barbarić 2006

V. Barbarić, *Nekropola u Vičjoj luci i gradina Rat na otoku Braču - nova razmatranja*, *Vjesnik za arheologiju i povijest dalmatinsku* 99, Split 2006, 43-62.

Barbarić 2011

V. Barbarić, *Tumulus or cairn? Case of Central Dalmatian Islands*, in: E. Borgna, S. Muller Celka (eds.), *Ancestral landscapes: burial mounds in the copper and bronze ages (Central and Eastern Europe - Balkans - Adriatic - Aegean, 4th-2nd millennium)*, Lyon 2011, 145-152.

Barresi 2014

S. Barresi, *Sicilian Red-figure Vase-painting: The Beginning, the End*, in: S. Schierup, V. Sabetai (eds.), *The Regional Production of Red-figure Pottery: Greece, Magna Graecia and Etruria*, Aarhus University 2014, 236-354.

Batović 1987

Š. Batović, *Liburnska grupa*, in: A. Benac (ed.), *Praistorija jugoslovenskih zemalja V. Željezno doba*, Sarajevo 1987, 339-391.

Batović, Batović 2013

A. Batović. Š. Batović, *Helenistički grobovi iz Nadina u okviru V. (zadnje) faze liburnske kulture*, Zadar 2013.

Bechtold 1999

B. Bechtold, *La necropoli di Lilybaeum*, Roma 1999.

Bejko 2002

L. Bejko, *Mycenaean presence and influence in Albania*, in: N. Cambi, S. Čače, B. Kirigin (eds.), *Grčki utjecaj na istočnoj obali Jadrana: Zbornik radova sa znanstvenog skupa održanog 24. do 26. rujna 1998. godine u Splitu*, Split 2002, 9-24.

Bernardini 1961

M. Bernardini, *Vasi dello stile di Gnathia. Vasi a vernice nera*, Bari 1961.

Bernabó Brea, Cavalier, Villard 2001

F. Bernabó Brea, M. Cavalier, F. Villard *Meligunìs Lipàra XI, Gli scavi nella necropoli greca e romana di Lipari nell'area del terreno vescovile (I-II)*, Palermo 2001.

Bernabó Brea, Cavalier 2001

L. Bernabó Brea, M. Cavalier, *Maschere e personaggi del teatro greco: Nelle terracotte liparesi*, Roma 2001.

Bernabó Brea, Cavalier 2002

L. Bernabó Brea, M. Cavalier, *Terracotte teatrali e buffonesche della Sicilia orientale e centrale*, Palermo 2002.

Berti, Bonomi, Landolfi 1997

F. Berti, S. Bonomi, M. Landolfi (eds.), *Classico Anticlassico. Vasi alto-adriatici tra Piceno, Spina e Adria*, Comacchio 1997.

Bijađija 2015

B. Bijađija, *Prilog raspravi o pravnom statusu Ise u rimsko vrijeme*, Radovi Zavoda za povijesne znanosti HAZU u Zadru 57, Zadar 2015, 19–40.

Biličić, Radić 1990

V. Biličić, D. Radić, *Antički kamenolom u Srebreni na otoku Visu*, Obavijesti Hrvatskog arheološkog društva 22 (2), Zagreb 1990, 38-39.

Birò 1994

M. T. Birò, *The Bone Objects of the Roman Collection*, Budapest 1994.

Blečić Kavur 2015

M. Blečić Kavur, *Povezanost perspektive. Osor u kulturnim kontaktima mlađeg kamenog doba*, Lošinj-Koper 2015.

Blečić Kavur, Kavur 2017

M. Blečić Kavur, B. Kavur, *Many shades of translucent: amphoriskos-shaped glass beads from Vičja luka*, *Vjesnik za arheologiju i historiju dalmatinsku* 110 (1), Split 2017, 93-112.

Blečić Kavur, Milićević-Capek 2011

M. Blečić Kavur, I. Milićević-Capek, *O horizontu ratničkih grobova 5. stoljeća pr. Kr. na prostoru istočne obale Jadrana i njezina zaleđa: primjer novog nalaza iz Vranjeva Sela kod Neuma*, *Prilozi Instituta za arheologiju u Zagrebu* 28, Zagreb 2011, 31-94.

Blegen, Palmer, Young 1964

C. Blegen, H. Palmer, R. S. Young, *The North Cemetery, Princeton, Corinth XIII*, New Jersey 1964.

Bonačić Mandinić 2004

M. Bonačić Mandinić, *Grčki novac u stalnom postavu Arheološkog muzeja u Splitu*, Split 2004.

Bonačić Mandinić 2006

M. Bonačić Mandinić, *Rimski republikanski novac u stalnom postavu Arheološkog muzeja u Splitu*, Split 2006.

Bonačić Mandinić 2014

M. Bonačić Mandinić, *Novac s nekropole Vlaška njiva u Visu*, *Vjesnik za arheologiju i historiju dalmatinsku* 107, Split 2014, 201–240.

Bonačić Mandinić 2017

M. Bonačić Mandinić, *Hemidrahme Likijskog saveza u Dolu na Visu*, *Vjesnik za arheologiju i historiju dalmatinsku* 110 (2), Split 2017, 451–462.

Bonačić Mandinić 2021

M. Bonačić Mandinić, *Novac*, in: S. Ivčević (ed.), *Vis-à-Vis 200. Arheološka baština otoka Visa*, Split 2021, 264-304.

Bonačić Mandinić, Visonà 2002

M. Bonačić Mandinić, P. Visonà, *Monetary Circulation on the Island of Vis (Issa), c. 350 B.C. - A.D. 600*, in: N. Cambi, S. Čače, B. Kirigin (eds.), *Grčki utjecaj na istočnoj obali Jadrana. Zbornik Radova sa znanstvenog skupa održanog 24. do 26. rujna 1998. godine u Splitu*, Split 2002, 319-373.

Bonomi 1997

S. Bonomi, *I vasi alto-adriatici di Adria*, in: F. Berti, S. Bonomi, M. Landolfi (eds.), *Classico Anticlassico. Vasi alto-adriatici tra Piceno, Spina e Adria*, Comacchio 1997, 51-80.

Bonomi, Camerin, Tamassia 2000

S. Bonomi, N. Camerin, K. Tamassia, *Aggiornamenti sulla ceramica alto-adriatica di Adria*, in: M. Landolfi (ed.), *Adriatico tra IV e III sec. a. C. Vasi alto-adriatici tra Piceno, Spina e Adria*, Roma 2000, 47-70.

Borgia 1998

E. Borgia, *Lucerne biconiche a vernice nera del Museo nazionale romano*, *Archeologia Classica* 50, Roma 1998, 273-312.

Borzić 2017

I. Borzić, *Keramički nalazi*, in: I. Fadić, A. Eterović Borzić (eds.), *Grad mrtvih nad poljem živih*, Zadar 2017, 61-84.



Borzić 2022

I. Borzić, *VIS-A-VIS-A-VIS 200. Prikaz kataloga izložbe Vis-a-Vis 200. Arheološka baština otoka Visa u povodu 200. obljetnice Arheološkog muzeja u Splitu, Arheološki muzej u Splitu, Split, 2021., Archaeologia Adriatica XVI, Zadar 2022, 323-331.*

Borzić, Radić 2021

I. Borzić, D. Radić, *Rezultati rekognosciranja gradinskog naselja Brdo-Stine kod Žrnova na otoku Korčuli, Archaeologia Adriatica 15, Zadar 2021, 641-369.*

Bouzek 2009

J. Bouzek, *Jindrich Čadik and the island of Vis, Histria Antiqua 18 (2), Pula 2009, 398-394.*

Bradeen 1974

D. W. Bradeen, *Inscriptions. The funerary monuments, Athenian Agora XVII, Princeton, New Jersey 1974.*

Bralić *et al.* 2022

A. Bralić, I. Kamenjarin, M. Parica, D. Popović-Dageta, I. Šuta, *Potopljeni Siculi, katalog izložbe, Kaštela 2022.*

Brezak *et al.* 2016

V. Brezak, F. Budić, A. K. Gorički, M. Stipić, B. Pavlek, *Grčka mitologija i hrvatska obala Jadrana, Zagreb 2016. (<https://apps.unizg.hr/rektorova-nagrada/javno/stari-radovi/3533/> 2.11.2020.)*

Broneer 1930

O. Broneer, *Teracotta Lamps, Corinth IV (2), Cambridge Massachusetts 1930*

Bruneau 1965

P. Bruneau, *Les Lampes, Exploration archéologique de Délos faite par l'École française d'Athènes. XXVI, Paris 1965.*

Brunšmid 1998

J. Brunšmid, *Natpisi i novac grčkih gradova u Dalmaciji (prijevod izvornika Die Inschriften und Münzen der griechischen Städte Dalmatiens, Wien 1898, uredila M. Bonačić–Mandinić)*,

Split 1998.

Brusić 1980

Z. Brusić, *Tehnike grobne i stambene arhitekture na nekim gradinskim naseljima južne Liburnije*, in: M. Suić, M. Zaninović (eds.), *Materijali tehnike i strukture predantičkog i antičkog graditeljstva na istočnom jadranskom prostoru*, Zagreb 1980, 9-14.

Brusić 1999a

Z. Brusić, *Hellenistic and Roman Relief Pottery in Liburnia*, Oxford 1999.

Brusić 1999b

Z. Brusić, *Nekropola gradine kod Dragišića*, Radovi Filozofskog fakulteta u Zadru, Zadar 1999, 1-15.

Brusić 2005

Z. Brusić, *Ostatci liburnske nekropole ispred zapadnog bedema Aserije*, *Asseria* 3, Zadar 2005, 7-24.

Budić 2018

F. Budić, *Rasprava o podrijetlu proročkih riječi i povijesnom kontekstu osnivanja Fara*, *Vjesnik za arheologiju i historiju dalmatinsku* 111, Split 2018, 99-137.

Bulić 1886

F. Bulić, *Scavi a Lissa*, *Bulletino di archeologia e storia dalmata* IX, Split 1886, 85-86.

Bulić 1908

F. Bulić, *Ritrovamenti antichi fra Podstrana (Pituntum) e Jesenice di Poljica (Nareste)*, *Bulletino di archeologia e storia dalmata* 31, Split 1908, 142-145.

Bulić 1909

F. Bulić, *Oggetti preistorici nell' i.r. Museo archeologico di Spalato*, *Bullettino di archeologia e storia dalmata* 32, Split 1909, 42.

Buljević 1999

Z. Buljević, *Njive-Podstrana: groblje iz vremena seobe naroda u Naroni, istraživanja 1994*, *Vjesnik za arheologiju i historiju dalmatinsku* 90-91, Split 1999, 201-293.

Buljević 2002

Z. Buljević, *Stakleni štapići*, in: E. Marin (ed.), *Longae Saloniae*, Split 2002, 297-312.

Buljević 2010

Z. Buljević, *Rimskodobna nekropola u splitskoj Lori*, *Vjesnik za arheologiju i povijest dalmatinsku* 103, 2010, 81-190.

Buljević 2013

Z. Buljević, *Stakleni brodić iz Salone*, *Vjesnik za arheologiju i povijest dalmatinsku* 106, Split 2013, 145-185.

Buljević 2016

Z. Buljević, *Ranorimsko salonitansko i tilurijsko stakleno posuđe u kontekstu nalaza staklenog posuđa s područja provincije Dalmacije*, doktorska disertacija, Zagreb 2016.

Buljević 2019

Z. Buljević, *Staklo*, in: H. Anić (ed.), *Salona iza Porta Andetria. Arheološka istraživanja u Ulici Stjepana Radića u Solinu*, katalog izložbe, Split 2019, 89-124.

Buzoianu 2021

L. Buzoianu, *Catalogue of ceramic finds*, in: V. Sîrbu, M. Ştefan, D. Ştefan, *A Monumental Hellenistic Funerary Ensemble at Callatis on the Western Black Sea. The Documaci Tumulus*, Oxford 2021, 282-301.

Cambi 1969

N. Cambi, *Sarkofag Gaja Albucija Menippa*, *Vjesnik za arheologiju i historiju dalmatinsku* LXIII– LXIV (1961.—1962.), Split 1969, 99–109.

Buškariol 2000

F. Buškariol, *Prilozi poznavanju prošlosti otoka Visa od 5. do 15. stoljeća*, *Vjesnik za arheologiju i historiju dalmatinsku* 92, Split 2000, 233–253.

Cambi 1987

N. Cambi, *Prilozi poznavanju antičke medicine u Dalmaciji*, *Acta historiae medicinae, stomatologiae, pharmaciae, medicinae veterinariae* 27, Beograd 1987, 5-21.

Cambi 1989

N. Cambi, *Anfore romane in Dalmazia*, in: *Amphores romaines et histoire économique - dix ans de recherches*, Roma 1989, 311-337.

Cambi 1991

N. Cambi, *Amfore kasnorepublikanskog doba i njihova produkcija u Dalmaciji*, *Zbornik radova posvećen akademiku Alojzu Bencu*, Sarajevo 1991, 55-65.

Carter 1998

J. C. Carter, *Burial Rites and Tomb Types*, in: J. C. Carter (ed.), *The chora of Metaponto: the necropoleis*, Austin 1998, 57-112.

Cassano 1992

R. Cassano, *Ceramica a figure rosse*, in: R. Cassano (ed.), *Principi imperatori vescovi duemila anni di storia a Canosa*, Bari 1992, 261-302.

Busuladžić 2007

A. Busuladžić, *Antičke svjetiljke u Bosni i Hercegovini*, Sarajevo 2007.

Busuladžić 2015

A. Busuladžić, *Rimski medicinski, veterinarski i farmaceutski instrumenti, kozmetička i ženska lična oprema iz zbirke Zemaljskog muzeja Bosne i Hercegovine*, Godišnjak - Akademija nauka i umjetnosti Bosne i Hercegovine. Centar za balkanološka ispitivanja 44, Sarajevo 2015, 169-231.

Busuladžić 2020

A. Busuladžić, *Sjaj antičkih Grka. Keramičke posude, slikane vaze, skulpture, oružje, nakit, staklo, numizmatika iz muzejskih zbirki u Bosni i Hercegovini*, Sarajevo 2020.

Cambi, Kirigin, Marin 1981a

N. Cambi, B. Kirigin, E. Marin, *Zaštitna arheološka istraživanja helenističke nekropole Isse (1976. i 1979.)*. – Preliminarni izvještaj, Vjesnik za arheologiju i historiju dalmatinsku LXXV, Split 1981, 63-84.

Cambi, Kirigin, Marin 1981b

N. Cambi, B. Kirigin, E. Marin, *Excavations at Issa, Island of Vis, Yugoslavia 1976, 1979*, Rivista di archeologia IV (1980), Roma 1981, 81-91.

Caminnecci 2020

V. Caminnecci, *Il rito e la morte nella Sicilia ellenistica: inquadramento generale*, in: G. Lepore, B. Mucca (eds.), *L'archeologia della morte in Illiria e in Epiro. Contesti, ritualità e immagini tra età ellenistica e romana*, Roma 2020, 357-366.

Capellini, Corti 2020

S. Capellini, C. Corti, *Le lucerne del Museo "Gaetano Chierici" di Paleontologia di Reggio Emilia*, Deputazione di Storia Patria. Fonti e documenti 9, Reggio Emilia 2020.

Carè 2011

B. Carè, *L'astragalo in tomba nel mondo greco: un indicatore infantile? Vecchi problemi e nuove osservazioni a proposito di un aspetto del costume funerario*, in: A. Hermary, C. Dubois (eds.), *L'enfant et la mort dans l'antiquité III. Le matériel associé aux tombes d'enfants. Actes de la table ronde internationale organisée à la Maison Méditerranéenne des Sciences de l'Homme (MMSH) d'Aix-en-Provence, 20-22 janvier 2011*, Arles 2012, 403-416.

Carè 2013

B. Carè, *Knucklebones from the Greek Necropolis of Locri Epizefiri, Southern Italy. Typological and Functional Analysis*, in F. Lang (ed.), *The Sound of Bones*, ARCHAEOPlus. Schriften zur Archäologie und Archäometrie an der Paris Lodron-Universität Salzburg, 5, 2013, 87-99.

Carili 2014

L. Carili, *La ceramica fine a vernice nera: le "pinecone moldmade bowls"*, in: D. Malfitana, G. Cacciaguerra (eds.), *Archeologia classica in Sicilia e nel Mediterraneo, Didattica e ricerca nell'esperienza mista CNR e Università*, Catania 2014, 73-78.

Cavalier 2019

M. Cavalier, *La necropoli di Lipari e l'evoluzione degli artigianati locali, riflessi di una vita artistica nella Lipàra greca (fine VI-III sec. a.C.)*, in: J. P. Brun (ed.), *Artisanats antiques d'Italie et de Gaule. Mélanges offerts à Maria Francesca Buonaiuto*, Naples 2019, 69-85. (<https://books.openedition.org/pcjb/4224?lang=en>, 8.09.2022.)

Cazzella, Recchia 2010

A. Cazzella, G. Recchia, *The 'Myceneans' in the central Mediterranean: A comparison between the Adriatic and Tyrrhenian seaways*, in: F. Serra (ed.), *Pasiphae*, rivista di filologia e antichità Egee III, Pisa-Roma 2010, 27-40.

Ceka, Ceka 2020

N. Ceka, O. Ceka, *A Gate to Eternity. Naiskos Stelai in Apollonia and in its Hinterland*, in: G. Lepore, B. Mucca (eds.), *L'archeologia della morte in Illiria e in Epiro. Contesti, ritualità e immagini tra età ellenistica e romana*, Roma 2020, 45-68.

Chairetakis 2021

Yannis Chairetaki, *Pottery and Burial Customs in Hellenistic Megara, Greece*, *Journal of Hellenistic Pottery and Material Culture* 5 (2020-2021), Oxford 2021, 3–21.

Cipriano, Mazzocchin 2017

S. Cipriano, S. Mazzocchin, *Western Adriatic amphorae production: the research status*, in: G. Lipovac Vrkljan, I. Radic Rossi and A. Konestra (eds.), *Adriamphorae. Amphorae as a resource for the reconstruction of economic development in the Adriatic region in Antiquity: local production*, Zagreb 2017, 33-47.

Cravinho 2017

G. Cravinho, *Roman Engraved Gems in the National Archaeological Museum in Lisbon*, *Studies in Ancient Art and Civilisation* 21, Krakov 2017, 173-245.

Cocchiario 1988

A. Cocchiario, *La necropoli*, in: A. Cocchiario, G. Andreassi (eds.), *La necropoli di Via Cappuccini a Brindisi*, Fasano 1988, 63-231.

Colivicchi 2002

F. Colivicchi, *La necropoli di Ancona (IV-I sec. a. C.). Una comunità italica fra ellenismo e romanizzazione*, Ancona 2002.

Colivicchi 2008

F. Colivicchi, *Hellenism and Romanisation at Ancona: a case of "invented tradition"*, *Journal of Roman Archaeology*, Portsmouth 2008, 31-46.

Consiglia, Anzivino 1996

M. Consiglia, M. Anzivino, *Ceramica di Gnathia*, in: E. M. De Juliis (ed.), *San Severo: la necropoli di masseria Casone*, Bari 1996, 219-222.

Čače 1994

S. Čače, *Prilozi o raspravi o osnivanju grčkih naseobina na Jadranu u 4. st. pr. Kr.*, Radovi Filozofskog fakulteta u Zadru 33, Zadar 1994, 33-54.

Čače 1997

S. Čače, *Ancient written sources relating to the history of Hvar – Pisani izvori za povijest Hvara u antici*, in: V. Gaffney, B. Kirigin, M. Petrić, N. Vujnović, Projekt Jadranski otoci. Veze, trgovina i kolonizacija 6000 pr. Kr. - 600 god. Arheološka baština otoka Hvara, Hrvatska, *British Archaeological Reports* 600, Oxford 1997, 217-241.

Čače 2020

S. Čače, *Početak Plinijeva opisa Ilirika (Nat. hist. 3, 139) i Liburni*, Vjesnik za arheologiju i historiju dalmatinsku 113, Split 2020, 151-181.

Čače et al. 2022

S. Čače, A. Johnston, B. Kirigin, L. Šešelj, *A Corpus of Greek Graffiti from Dalmatia*, London 2022.

Čače, Kuntić Makvić 2010

S. Čače, B. Kuntić Makvić, *Pregled povijesti jadranskih Grka*, in: J. Poklečki Stošić (ed.), *Antički Grci na tlu Hrvatske*, katalog izložbe, Zagreb 2010, 63-71.

Čače, Milivojević 2017

S. Čače, F. Milivojević, *Rimski Ilirik u 1. st. pr. Kr.: nekoliko zapažanja*, Vjesnik za arheologiju i historiju dalmatinsku 110 (1-2), Split 2017, 425-450.

Čargo 2003



B. Čargo, *Arheološka djelatnost na otoku Visu i njegovu arhipelagu od 1992. do 2003. g.*, Vjesnik za arheologiju i historiju dalmatinsku 95, Split 2003, 399-469.

Čargo 2006

B. Čargo, *Skupni nalaz rimskoga carskog novca iz Isse*, Vjesnik za arheologiju i povijest dalmatinsku 99, Split 2006, 171–174.

Čargo 2007

B. Čargo, *Grčko-helenistička keramika u Arheološkom muzeju u Splitu*, katalog izložbe, Split 2007.

Čargo 2008a

B. Čargo, *Nove spoznaje o proizvodnji terakotnih figura u Issi*, *Archaeologia Adriatica* 2(1), Zadar 2008, 191-200.

Čargo 2008b

B. Čargo, *Helenistički grobovi kod rasadnika palmi u Visu*, VAPD 101, Split 2008, 87-142.

Čargo 2008c

B. Čargo, *Isejska arhitektura uz helenističke zidine*, Hrvatski arheološki godišnjak 4 (82007), Zagreb 2008, 449-451.

Čargo 2009

B. Čargo, *Martvilo, zapadna isejska nekropola*, magistarski rad, Zagreb 2009.

Čargo 2010a

B. Čargo, *Martvilo – Istraživanja jugozapadne isejske nekropole do 1970. godine*, Split 2010.

Čargo 2010b

B. Čargo, *Zaštitna arheološka istraživanja ostataka kasnoantičke nekropole u Isi*, in: S. Ivčević, A. Piteša (eds.), *Arheološka istraživanja na srednjem Jadranu*. Izdanja HAD 26, Zagreb – Split 2010, 109-130.

Čargo 2011

B. Čargo, *Vis (Issa) – rimske terme*, Hrvatski arheološki godišnjak 7, Zagreb 2011, 245-248.

Čargo B. 2016

B. Čargo, *O urbanizmu Ise u svjetlu novih arheoloških istraživanja*, Vjesnik za arheologiju i historiju dalmatinsku 109, Split 2016, 25-56.

Čargo M. 2016

M. Čargo, *Grčka imena na nadgrobnim spomenicima iz Arheološke zbirke "Issa" u Visu*, završni rad, Zadar 2016.

Čargo 2017

B. Čargo, *Posude s mrežastim ukrasom iz Ise na otoku Visu*, VAHD 110, Split 2017, 173-191.

Čargo 2021a

B. Čargo, *Popis lokaliteta na otoku Visu i u njegovu arhipelagu*, in: S. Ivčević, *Vis-à-Vis 200. Arheološka baština otoka Visa*, Split 2021, 12-15.

Čargo 2021b

B. Čargo, *Pregled povijesti arheoloških istraživanja na otoku Visu*, in: S. Ivčević, *Vis-à-Vis 200. Arheološka baština otoka Visa*, Split 2021, 16-21.

Čargo 2021c

B. Čargo, *Pregled pretpovijesti otoka Visa*, in: S. Ivčević, *Vis-à-Vis 200. Arheološka baština otoka Visa*, Split 2021, 22-25.

Čargo 2021d

B. Čargo, *Povijesni pregled Ise*, in: S. Ivčević, *Vis-à-Vis 200. Arheološka baština otoka Visa*, Split 2021, 36-45.

Čargo 2021e

B. Čargo, *Urbanizam i arhitektura helenističke Ise*, in: S. Ivčević, *Vis-à-Vis 200. Arheološka baština otoka Visa*, Split 2021, 68-73

Čargo 2021f

B. Čargo, *Pregled isejskog gospodarstva*, in: S. Ivčević, *Vis-à-Vis 200. Arheološka baština otoka Visa*, Split 2021, 74-103.

Čargo 2021h

B. Čargo, *Keramika tipa Gnathia*, in: S. Ivčević (ed.), *Vis-à-Vis 200. Arheološka baština otoka Visa*, Split 2021, 172-183.

Čargo 2021i

B. Čargo, *Isejska keramika tipa Gnathia*, in: S. Ivčević (ed.), *Vis-à-Vis 200. Arheološka baština otoka Visa*, Split 2021, 184-195.

Čargo 2021j

B. Čargo, *Kasnohelenistička isejska keramika sa sivim i crvenim premazom*, in: S. Ivčević (ed.), *Vis-à-Vis 200. Arheološka baština otoka Visa*, Split 2021, 196-205.

Čargo 2021k

B. Čargo, *Isejska helenistička reljefna keramika rađena u kalupu*, in: S. Ivčević (ed.), *Vis-à-Vis 200. Arheološka baština otoka Visa*, Split 2021, 206-215.

Čargo 2021m

B. Čargo, *Lucerne*, in: S. Ivčević (ed.), *Vis-à-Vis 200. Arheološka baština otoka Visa*, Split 2021, 232-243.

Čargo 2021n

B. Čargo, *Zamah gradnje i urbanističke promjene u Isi u razdoblju principata*, in: S. Ivčević (ed.), *Vis-à-Vis 200. Arheološka baština otoka Visa*, Split 2021, 232-243. 244-248.

Čargo, Miše 2010

B. Čargo, M. Miše, *Lončarska proizvodnja u Isi*, *Vjesnik za arheologiju i historiju dalmatinsku* 103, Split 2010, 7-40.

Čargo *et al.* 2018

B. Čargo, M. Bonačić Mandinić, J. Bizjak, M. Čargo, A. Paladin, E. Vuko, S. Puljas, I. Jerković, Z. Marijanović, *Iz grada isplovi ovog. Issa maritima*, katalog izložbe, Split 2018.

Čargo, Kamenjarin 2020

B. Čargo, I. Kamenjarin, *Hellenistic Mouldmade Pottery from Issa (Vis) and Siculi (Resnik-Kaštela), Croatia (A Preliminary report)*, in: I. Kamenjarin, M. Ugarković (eds.), *Exploring the neighborhood: the role of ceramics in the understanding place in the Hellenistic world, Proceedings of the 3rd Conference of IARPotHP, Kaštela, June 2017, 1st – 4th*, Beč 2020, 327-340.

Čargo, Matulić, Borovac 2001

B. Čargo, B. Matulić, T. Borovac, *Terme antičke Isse. Preliminarni osvrt na arheološko-konzervatorske radove u 2001. godini*, *Hrvatska zora* 28, Vis 2001, 15-24.

Čelhar 2009

M. Čelhar, *Prilog poznavanju prapovijesti Dugog Otoka*, *Archaeologia Adriatica* 3, Zadar 2009, 83-104.

Čelhar, Borzić 2016

M. Čelhar, I. Borzić, *Gradina u Zemuniku Donjem – nalazi željeznodobnog i rimskog doba*, in: J. Faričić, Z. Dundović (eds.), *Zemunik u prostoru i vremenu*, Zadar-Zemunik 2016, 68-117.

Čelhar, Borzić 2022

M. Čelhar, I. Borzić, *Augustovski sloj pokapanja u Nadinu – primjer Grobnice 105*, in: J. Balen (ed.), *Od Kornata preko Velebita. Arheologija sjeverne Dalmacije i Like. Znanstveni skup Hrvatskog arheološkog društva Zadar 10.-14. 10. 2022.*, knjiga sažetaka, 32.

M. Čelhar, M. Ugarković, *Pojasne kopče tipa Nadin*, *Archaeologia Adriatica* 15, Zadar 2021, 293-339.

Čelhar, Borzić, Zaro 2023

M. Čelhar, I. Borzić, G. Zaro, *Pottery as an Indicator of Trade Dynamics and Cultural Contacts in the Eastern Adriatic*, in: M. Bentz, M. Heinzelmann (eds.), *Archaeology and Economy in the Ancient World – Proceedings of the 19th International Congress of Classical Archaeology, Cologne/Bonn 2018*, Heidelberg 2023, 301-315.

Čondić, Vuković 2017

N. Čondić, M. Vuković, *U temeljima antičkog grada. Iz arheoloških slojeva liburnskog Zadra*, Zadar 2017.

Čović 1987

B. Čović, *Srednjodalmatinska grupa*, in: A. Benac (ed.), *Praistorija jugoslovenskih zemalja V. Željezno doba*, Sarajevo 1987, 442-481.

D'Amicis 1994

A. D'Amicis, *I sistemi rituali: l'incinerazione*, in: E. Lippolis (ed.), *Catalogo del Museo Nazionale Archeologico di Taranto. III, I Taranto. La necropoli: aspetti e problemi della documentazione archeologica dal VII al I sec. a.C.*, Taranto 1994, 149-173.

D'Amicis 1996

A. D'Amicis, *La ceramica sovraddipinta policroma: Taranto*, in: Lippolis (ed.), *I Greci in Occidente. Arte e artigianato in Magna Grecia*, Napoli 1996, 433-441.

Davidson 1952

G. R. Davidson, *The minor objects, Corinth XII*, Princeton, New Jersey 1952.

De Grossi Mazzorin, Minniti 2013

J. De Grossi Mazzorin, C. Minniti, *Ancient use of the knuckle-bone for rituals and gaming piece*, *Anthropozoologica* 48, Paris 2013, 371-380.

De Maria 2008

S. De Maria, *Phoinike d'epiro in eta' ellenistica*, *Archaeologia Adriatica* 11, Zadar 2008, 683-699.

De Juliis 1992

E. M. De Juliis, *La tomba del vaso dei Niobodi di Arpi*, Bari 1992.

De Juliis 1992b

E. M. De Juliis, *Ipogeo dei Vimini*, in: R. Cassano (ed.), *Principi imperatori vescovi duemilla anni di storia di Canosa*, Bari 1992, 350-383.

De Juliis 1996

E. De Juliis (ed.), *San Severo: la necropoli di masseria Casone*, Bari 1996.

De Mitri 2016

C. De Mitri, *Trade in pottery within the Lower Adriatic in the 2nd century BCE*, *Journal of Hellenistic Pottery and Material Culture*, Oxford 2016, 21-37.

De Mitri 2020

C. De Mitri, *Echi da altre sponde. Attestazioni funerarie non omologate nel Salento ellenistico (fine IV inizi I sec. a.C.)*, in: G. Lepore, B. Muka (eds.), *L'archeologia della*

*morte in Illiria e in Epiro. Contesti, ritualità e immagini tra età ellenistica e romana, Tirana 16-18 dicembre 2019, Roma 2020, 341-356.*

De Siena 2018

A. De Siena, *La tomba 100 della necropoli di Metaponto in località Torre di Mare ed il suo contesto*, in: M. Denoyelle, C. Pouzadoux, F. Silvestrelli (eds.), *Mobilità dei pittori e identità delle produzioni*, Napoli 2018, 99, 133.

(<https://books.openedition.org/pcjb/7056?lang=en#text>, 26.08.2022.)

Delli Ponti 1996

G. Delli Ponti, *Vaste – Poggiardo (Le). La Necropoli di Fondo Aia*, Studi di antichità 9, Lecce 1996, 99-216.

Dimakis 2011

N. Dimakis, *The Display of Individual Status in the Burials of Classical and Hellenistic Argos*, in: G. Cavanagh, J. Roy, H. Cavanagh (eds.), *Honouring the Dead in the Peloponnese. Proceedings of the conference held in Sparta 23-35 April 2009*, Nottingham 2011, 33-51. (<http://www.nottingham.ac.uk/csps/open-source/honouring-the-dead.aspx>, 9. 02. 2023.)

Duplančić 2006

A. Duplančić, *Kutije za numizmatičke zbirke iz Visa i Trogira*, Vjesnik za arheologiju i povijest dalmatinsku 99, Split 2006, 379-386.

Domić-Kunić 1993

A. Domić-Kunić, *Gentije-međunarodni odnosi između Ilirije, Rima i Makedonije uoči i za vrijeme trećeg makedonskog i trećeg ilirskog rata*, *Opuscula archaeologica* 17, Zagreb 1993, 205-251.

Domić Kunić 2021

A. Domić Kunić, *Vis-a-Vis 200. Arheološka baština otoka Visa. Katalog izložbe u povodu 200. obljetnice Arheološkog muzeja u Splitu*, Obavijesti Hrvatskog arheološkog društva LIII, Zagreb 2021, 44-49.

Drechler-Bizić 1987

R. Drechler-Bizić, *Japodska grupa*, in: A. Benac (ed.), *Praistorija jugoslovenskih zemalja V. Željezno doba*, Sarajevo 1987, 391-441.

Drougou, Touratsoglou 1991

S. Drougou, I. Touratsoglou, *Hellenistische Keramik aus Makedonien: cronologische Indizien*, *Antike Kunst* 34, Basel 1991, 13-27.

Edwards 1975

G. R. Edwards, *Corinthian Hellenistic Pottery, Corinth VII*, Princeton, New Jersey 1975.

Elliott 1998

M. Elliot, *Black-glazed Pottery*, in: J. C. Carter (ed.), *The chora of Metaponto: the necropoleis*, Austin 1998, 643-694.

Eterović Borzić 2017a

A. Eterović Borzić, *Stakleni nalazi*, in: I. Fadić, A. Eterović Borzić (eds.), *Grad mrtvih nad poljem živih*, Zadar 2017, 99-116.

Eterović Borzić 2017b

A. Eterović Borzić, *Jantarni nalazi*, in: I. Fadić, A. Eterović Borzić (eds.), *Grad mrtvih nad poljem živih*, Zadar 2017, 117-124.

Faber 1983

A. Faber, *Bedemi Epetiona - Stobreč kod Splita*, Prilozi Instituta za arheologiju 1, Zagreb 1983, 17-37.



Fábry 2008

N. B. Fábry 2008, *A Monte Bibele...vino del Sud?*, in: D. Vitali (ed.), *Quaderni del Museo archeologico „Luigi Fantini“*, Bologna 2008, 21-23.

Floreat 2018

S. Floreat, *Materiale greco, etrusco e romano da Zara al Museo Archeologico Nazionale di Venezia*, diplomski rad, Venezia 2018.

Forenbaher *et al.* 1994

S. Forenbaher, V. Gaffney, J. W. Hayes, T. Kaiser, B. Kirigin, P. Leach, N. Vujnović, *Hvar – Vis – Palagruža 1992-1993. A preliminary report of the Adriatic Island Project (Contact, commerce and colonisation 6000 BC – 600 AD)*, *Vjesnik za arheologiju i historiju dalmatinsku* 86, Split 1994, 13-52.

Forenbaher, Kaiser 2003

S. Forenbaher, T. Kaiser, *Spila Nakovana – ilirsko svetište na Pelješcu*, Zagreb 2003.

Forenbaher, Kaiser 2005

S. Forenbaher, T. Kaiser, *Palagruža i širenje zemljoradnje na Jadranu*, *Opuscula archaeologica* 29, Zagreb 2005, 7-24.

Forti 1962

L. Forti, *Gli unguentari del primo periodo ellenistico*, *Rendiconti della Accademia di Archeologia, Lettere e Belle Arti* 37, Napoli 1962, 143-157.

Forti 1965

L. Forti, *La ceramica di Gnathia*, Napoli 1965.

Fozzer 1994

S. Fozzer, *La ceramica sovraddipinta e la documentazione della necropoli di Taranto*, in: E. Lippolis (ed.), *Catalogo del Museo Nazionale Archeologico di Taranto. III,1*

*Taranto. La necropoli: aspetti e problemi della documentazione archeologica dal VII al I sec. a.C.*, Taranto 1994, 325-336.

Fragnoli *et al.* 2022

P. Fragnoli, M. Ugarković, J. H. Sterba, R. Sauer, *Looking for Ephesian workshops: an integrated petrographic, geochemical, and chrono-typological approach to Late Hellenistic Ephesos lamps*, *Archaeological and Anthropological Sciences* 14, Berlin 2022, 19 (1-23).

Fraiser 1991

P. M. Fraiser, *The Family Tombstones of Issa*, *Vjesnik za arheologiju i historiju dalmatinsku* 84, Split 1991, 247-274.

Gabričević 1958

B. Gabričević, *Antička Issa. Arheološko povijesni prilog za urbanističko regulacionu osnovu grada Visa*, *Urbs* 2, Split 1958, 105–123.

Gabričević 1968

B. Gabričević, *Antički spomenici otoka Visa*, *Prilozi povijesti umjetnosti u Dalmaciji* 17, Split 1968, 5–60.

Gabričević 1970

B. Gabričević, *Issa i njezin patron Q. Numerius Rufus*, u: V. Miroslavljević, D. Rendić – Miočević, M. Suić (ur.), *Adriatica praehistorica et antiqua: Zbornik radova posvećen Grgi Novaku*, Zagreb 1970, 553–562.

Gabričević 1973

B. Gabričević, *Pristupna razmatranja o urbanizmu grčkih naseobina na istočnoj obali Jadrana*, *VAHD LXVIII* (1966), Split 1973, 147–170.

Gabričević 1981

B. Gabričević, *Neka razmišljanja o teatru u Issi*, u: D. Rnjak M. Stojanov (ur.), *Antički teatar na tlu Jugoslavije*, Novi Sad 1981, 67–72.

Gabrovec, Mihovilić 1987

S. Gabrovec, K. Mihovilić, *Istarska grupa*, in: A. Benac (ed.), *Praistorija jugoslovenskih zemalja V. Željezna doba*, Sarajevo 1987, 293-339.

Gaffney et al. 2002

V. Gaffney, S. Čače, J. Hayes, B. Kirigin, P. Leach, N. Vujnović, *Secret Histories: the pre-colonial archaeological context for Greek settlement of the Central Adriatic Islands*, in: N. Cambi, S. Čače, B. Kirigin (eds.), *Grčki utjecaj na istočnoj obali Jadrana: Zbornik radova sa znanstvenog skupa održanog 24. do 26. rujna 1998. godine u Splitu*, Split 2002, 25-43.

Gamberini 2016

A. Gamberini, *Ceramiche fini ellenistiche da Phoinike: forme, produzioni, commerci*, Bologna 2016.

Garland 2001

R. Garland, *The Greek Way of Death*, Ithaca, New York 2001.

Gaucci 2014

A. Gaucci, *Necropoli etrusca di Valle Trebba (Spina). Studio di un lotto di tombe del "Dosso E" e indagini archeometriche sulla ceramica a vernice nera dei relativi corredi*, doktorska disertacija, Padova 2014.

Gianotta 1996a

M. T. Gianotta, *Rinvenimenti tombali da Rocavecchia (1934) al Museo Lecce*, Studi di antichità 9, Lecce 1996, 37-98.

Gianotta 1996b

M. T. Gianotta, *La ceramica sovraddipinta policroma: l'area messapica*, in: E. Lippolis (ed.), *Arte e artigianato in Magna Grecia*, Napoli 1996, 453-468.

Giardino 1980

L. Giardino, *Sulla ceramica a pasta grigia di Metaponto e sulla presenza di essa di alcuni bolli iscritti: studio preliminare*, *Studi di antichità 2*, Lecce 1980, 247-287.

Giunio 1999

K. Giunio, *Terakotna glava božice iz Nina*, *Opuscula archaeologica 23-24*, Zagreb 1999, 389-393.

Giunio, Alihodžić 2019

K. A. Giunio, T. Alihodžić, *Pogrebni obredi i običaji starog Rima*, Zadar 2019.

Gilmour 1997

G. H. Gilmour, *The Nature and Function of Astragalus Bones From Archaeological Contexts In the Levant and Eastern Mediterranean*, *Oxford Journal of Archaeology 16*, Oxford 1997, 167-175.

Glogović 2011

D. Glogović, *Nekoliko pretpovijesnih metalnih nalaza s Visa*, *Vjesnik Arheološkog muzeja u Zagrebu*, 44 Zagreb 2011, 7-16.

Glučina 2017

T. Glučina, *Predmeti od kosti, roga i školjke*, in: E. Marin et al., *Forum Naronitarum*, Vid 2017, 312-325.

Gluščević 1990

S. Gluščević, *Rimska nekropola u Kaljskoj ulici*, *Diadora 12*, Zadar 1990, 107-194.

Gluščević 2006

S. Gluščević, *Vis, l'antico porto*, u: I. Radić Rossi (ur.), *Archeologia subacquea in Croazia, Studi e ricerche*, Venezia 2006, 59–89.

Govorčin, Borzić 2018

P. Govorčin, I. Borzić, *Prilog poznavanju helenističke keramike iz liburnske Aserije*, *Asseria* 14, Zadar 2018, 29-66.

Göricke-Lukić, Bonačić Mandinić 2010

H. Göricke-Lukić, M. Bonačić Mandinić, *Numizmatika*, in: J. Poklečki Stošić (ed.), *Antički Grci na tlu Hrvatske*, katalog izložbe, Zagreb 2010, 175-181.

Graepler 1997

D. Graepler, *Tonfiguren im Grab*, München 1997.

Green 2001

R. Green, *Gnathia and Other Overpainted Wares of Italy and Sicily: a Survey*, in: P. Lévêque, J. P. Morel (eds.), *Céramiques hellénistiques et romaines III*, Paris 2001, 57-103.

Griffiths 1989

W. B. Griffiths, *The sling and its place in the Roman Imperial army*, in: van Driel-Murray (ed.), *Roman Military Equipment: the Sources of Evidence*, Oxford 1989, 255-280.

Guagliati 1931

Q. Gualati, *Terracotte di corredo funebre inu na tomba della necropoli greca di Taranto*, Japigia (I-IX), Bari 1921, 1-38.

Guiraud 1988

H. Guiraud, *Intailles et camées de l'époque romaine en Gaule (territoire français) (48e supplément à Gallia)*, Paris 1988.

Guzzardi 2022

L. Guzzardi, *Le tombe femminili nella necropoli di Viale Santa Panagia a Siracusa (VI-IV sec. a. c.)*, Cuadernos de prehistoria y arqueología de la Universidad de Granada, Granada 2022, 199-220.

Hannestad, Blinkenberg Hastrup, Stolba 2002

L. Hannestad, H. Blinkenberg Hastrup, V. F. Stolba, *Black-Glazed, Red-Figure, and Grey Ware Pottery*, in: L. Hannestad, V. F. Stolba, A. N. Scegllov (eds.), *Panskoye I-1*, Aarhus 2002, 127-149.

Hempel 2001

K. G. Hempel, *Die Nekropole von Tarent im 2. und 1. Jahrhundert. Studien zur materiellen Kultur. La necropoli di Taranto nel II e I sec. a. C. Studi sulla cultura materiale*, Taranto 2001.

Hempel, Mattioli 1994

K. G. Hempel, B. Mattioli, *Contesti tombali di età ellenistica con monete: elementi per una cronologia assoluta*, in: E. Lippolis (ed.), *Catalogo del Museo Nazionale Archeologico di Taranto. III,1 Taranto. La necropoli: aspetti e problemi della documentazione archeologica dal VII al I sec. a.C.*, Taranto 1994, 355-390.

Hidri 1986

H. Hidri, *Nekropoli antik i Dyrrahut (Rezultatet e gërmimeve të viteve 1973 dhe 1980)*, Iliria, 16, Tirana 1986, 99-128.

Houbly-Nielsen 1997

S. Houbly-Nielsen, *Grave gifts, women, and conventional values in Hellenistic Athens*, in: P. Bilde, T. Engberg-Pedersen, L. Hannestad (eds.), *Conventional Values of the Hellenistic Greeks*, Studies in Hellenistic Civilization VIII, Aarhus 1997, 220-262.

Howland 1958

R. H. Howland, *Greek Lamps and their Survivals*, The Athenian Agora IV, New Jersey 1958.

Ignatiadou 2002

D. Ignatiadou, *Colorless Glass in Late Classical and Early Hellenistic Macedonia*, *Journal of Glass Studies* 44, New York 2002, 11-24.

Istenič, Schneider 2000

J. Istenič, G. Schneider, *Aegean Cooking Ware in the Eastern Adriatic, Rei cretariae romanae fautorum acta* 36, Abingdon 2000, 341-348.

Ivčević 1998

S. Ivčević, *Carske statue s Visa, Histria Antiqua* 4, Pula 1998, 75–84.

Ivčević 2002a

S. Ivčević, *Kozmetički pribor*, in: E. Marin (ed.), *Longae Saloniae*, Split 2002, 327-348.

Ivčević 2002b

S. Ivčević, *Predmeti za šivanje, tkanje i pređenje*, in: E. Marin (ed.), *Longae Saloniae*, Split 2002, 469-482.

Ivčević 2003

S. Ivčević, *Antički koštani predmeti iz Narone*, in: E. Marin (ed.), *Arheološka istraživanja u Naroni i dolini Neretve. Izdanja Hrvatskog arheološkog društva*, Zagreb - Metković – Split 2003, 119-128.

Ivčević 2014

S. Ivčević, *Metalni nalazi*, in: M. Sanader *et al.* (eds.), *Tilurium III. Istraživanja 2002.-2006. godine*, Zagreb 2014, 147-223.

Ivčević 2016

S. Ivčević, *Tipologija i kronologija rimske vojne opreme u doba principata na području između rijeka Krke i Cetine*, doktorska disertacija, Zagreb 2016.

Ivčević 2019

S. Ivčević, *Metalni nalazi*, in: H. Anić (ed.), *Salona iza Porta Andetria. Arheološka istraživanja u Ulici Stjepana Radića u Solinu*, katalog izložbe, Split 2019, 125-145.

Jadrić–Kučan 2010

I. Jadrić–Kučan, *Štovanje carskog kulta u Isi*, u: S. Ivčević, A. Piteša (ur.), *Arheološka istraživanja na srednjem Jadranu*, Izdanja Hrvatskog arheološkog društva 26, Zagreb–Split 2010, 83–94.

Jäger 2021

I. Jäger 2021, *The mirror in ancient South Italian funerary context. A study of the mirror's function and symbolic meaning in graves in the Greek colonies Locri Epizefiri and Metaponto*, diplomski rad, Upsala 2021.

James 2010

S. A. James, *The Hellenistic Pottery from the Panayia Field, Corinth: Studies in Chronology and Context*, doktorska disertacija, Austin, Texas 2010.

James 2018

S. A. James, *Hellenistic Pottery. The fine wares*, Princeton, New Jersey 2018.

Jeličić Radonić 1995

J. Jeličić Radonić, *Pharos, antički stari grad*, katalog izložbe, Zagreb 1995.

Jeličić-Radonić, Katić 2015

J. Jeličić-Radonić, M. Katić, *Faros. Osnivanje antičkog grada*, Split 2015.b

Jovanović 2014



J. Jovanović, *Hellenistic Ware from Salona – unguentaria*, Hungarian Polis Studies 21, Budapest 2014, 89-111.

Jovanović 2021a

J. Jovanović, *Grčki tragovi na Visu prije osnutka Ise*, in: S. Ivčević (ed.), *Vis-à-Vis 200. Arheološka baština otoka Visa*, Split 2021, 46-53.

Jovanović 2021b

J. Jovanović, *Grčki natpisi iz Ise*, in: S. Ivčević (ed.), *Vis-à-Vis 200. Arheološka baština otoka Visa*, Split 2021, 54-67.

Jovanović 2021c

*Pogrebni običaji u helenističkoj Isi*, in: S. Ivčević (ed.), *Vis-à-Vis 200. Arheološka baština otoka Visa*, Split 2021, 104-129.

Jovanović 2021d

J. Jovanović, *Metalni, stakleni, jantarni i koštani predmeti iz Ise*, in: S. Ivčević (ed.), *Vis-à-Vis 200. Arheološka baština otoka Visa*, Split 2021, 130-145.

Jovanović 2021f

J. Jovanović, *Oslikane keramičke vaze iz Ise: crvenofiguralni stil, Alto Adriatico i srodni stilovi*, in: S. Ivčević (ed.), *Vis-à-Vis 200. Arheološka baština otoka Visa*, Split 2021, 148-159.

J. Jovanović 2021g

J. Jovanović, *Crnopremazana keramika*, in: S. Ivčević (ed.), *Vis-à-Vis 200. Arheološka baština otoka Visa*, Split 2021, 160-171.

Jovanović 2021h

J. Jovanović, *Terakote*, in: S. Ivčević (ed.), *Vis-à-Vis 200. Arheološka baština otoka Visa*, Split 2021, 216-229.

J. Jovanović 2021i

J. Jovanović, *Lapides Issae*, in: S. Ivčević (ed.), *Vis-à-Vis 200. Arheološka baština otoka Visa*, Split 2021, 250-257.

J. Jovanović 2021j

J. Jovanović, *Kasnoantički i srednjovjekovni nalazi na otoku Visu*, in: S. Ivčević (ed.), *Vis-à-Vis 200. Arheološka baština otoka Visa*, Split 2021, 258-263.

Kaiser, Forenbaher 2002

T. Kaiser, S. Forenbaher, *Krajicina spilja i brončano doba otoka Visa*, *Opuscula archaeologica* 26, Zagreb 2002, 99-110.

Kajzer 2013

M. Kajzer, *The 'Ephesian' terracotta oil lamps from the Agora of Nea Paphos*, in: I. Bodzek (ed.), *Studies in Ancient Art and Civilisation* 17, Kraków 2013, 249-255.

Kaleb 2021

K. Kaleb, *Helenistička keramika s Bribirske glavice*, diplomski rad, Zagreb 2021.

Καλλίνη 2012

X. Καλλίνη, *Τα μελαμβροφη αγγεία και οι τρόποι διακόσμησης τους στη Μακεδονία των ελληνιστικών χρόνων*, in: Σ. Δρούγου, I. Τουρατσόγλου (eds.), *Θέματα της Ελληνιστικής Κεραμικής στην αρχαία Μακεδονία*, Athens 2012, 158-179.

Kamenjarin 2017

I. Kamenjarin, *Helenistička reljefna keramika iz Sikula*, Kaštela 2017.

Kamenjarin, Šuta 2014

I. Kamenjarin, I. Šuta, *Antički Sikuli*, Kaštela 2014.

Katić 2000

M. Katić, *Uvod u proučavanje keramičkih radionica Farosa*, *Opuscula arcaheologica* 23-24 (1999-2000), Zagreb 2000, 49-58.

Katić 2005

M. Katić, *Proizvodnja kasnih Korint B amfora u Farosu*, Prilozi povijesti umjetnosti u Dalmaciji 39, Split 2005, 51-59.

Katić 2009a

M. Katić, *Antički kamenolomi u uvali Srebrena na otoku Visu*, Klesarstvo i graditeljstvo XX, Pučišća 2009, 28-34.

Katić 2009b

M. Katić, *Urbani i kulturni profil antičke Ise*, doktorska disertacija, Sveučilište u Zadru 2009.

Katić 2019

M. Katić, *Proizvodnja i raširenost amfora Faros 2 na istočnoj obali Jadrana*, Prilozi povijesti umjetnosti u Dalmaciji 49, Split 2019, 121-131.

Κυριακού - Ζαφειροπούλου 2011

Δ. Κυριακού - Ζαφειροπούλου, *Ελληνιστική κεραμική απ' τα νεκροταφεία της Πάτρας. Τοπολογική εξέλιξη*, in: Μ. Καζάκου, *Ζ' Επιστημονική συνάντηση για την ελληνιστική κεραμική*, Atena 2011, 57-74.

Kirigin 1986

B. Kirigin, *ΙΣΣΑ. Otok Vis v helenizmu*, katalog izložbe, Ljubljana 1986.

Kirigin 1985

B. Kirigin, *Zapažanja o helenističkoj nekropoli Isse*, Materijali XX, Beograd 1985, 91-110.

Kirigin 1986

B. Kirigin, *Issa. Otok Vis v helenizmu*, katalog izložbe, Ljubljana 1986.

Kirigin 1990a

B. Kirigin, *Late Gnathian: A Glimpse at the Issa Case, B*, in: S. Drougou (ed.), *B' Επιστημονική Συνάντηση για την ελληνιστική κεραμική : χρονολογικά προβλήματα της ελληνιστικής κεραμικής : πρακτικά : Ρόδος, 22-25 Μαρτίου 1989*, Atena 1990, 58-65.

Kirigin 1990b

B. Kirigin, *The Greeks in Central Dalmatia: Some New Evidence*, in: J.-P. Descoedres (ed.), *Greek Colonisation and Native Populations*, Oxford-Cambridge 1990. str. 291-321.

Kirigin 1992a

B. Kirigin, *Vaze tipa „Alto-Adriatico“ iz Isse*, Prilozi povijesti umjetnosti u Dalmaciji 32, Split 1992, 79-98.

Kirigin 1992b

B. Kirigin, *Helenističke funerarne amfore iz Isse*, Diadora 14, Zadar 1992, 41-51.

Kirigin 1994

B. Kirigin, *Grčko-italske amfore na Jadranu*, Arheološki vestnik 45, Ljubljana 1994, 15-24.

Kirigin 1996

B. Kirigin, *Issa. Grčki grad na Jadranu*, Zagreb 1996.

Kirigin 1998

B. Kirigin, *Late Roman Period on the island of Vis and its archipelago: the archaeological evidence*, u: N. Cambi, E. Marin (ur.), *Radovi XIII. međunarodnog kongresa za starokršćansku arheologiju: Split – Poreč (25. 9. – 1. 10. 1994.) = Acta XIII. congressus internationalis archaeologiae christianae*, sv. 3, Vaticano–Split 1998, 429–440.

Kirigin 1999

B. Kirigin, *Arheologija otoka Visa, Biševa, Sveca i Palagruže*, VAHD 90–91, Split 1999, 405–458.

Kirigin 2000

B. Kirigin, *Alto-Adriatico vases from Dalmatia*, in: M. Landolfi (ur.), *Adriatico tra IV e III. Sec. A.C. Vasi Alto-Adriatici tra Piceno, Spina e Adria*, Roma 2000, 131–138.

Kirigin 2002

B. Kirigin, *Novosti o Grcima u Dalmaciji*, Godišnjak - Akademija nauka i umjetnosti Bosne i Hercegovine. Centar za balkanološka ispitivanja 32, Sarajevo 2002, 363-383.

Kirigin 2004

B. Kirigin, *Faros, parska naseobina. Prilog proučavanju grčke civilizacije u Dalmaciji*, Vjesnik za arheologiju i historiju dalmatinsku 96, Split 2004, 9-301.

Kirigin 2007

B. Kirigin, *Pithos / dolium – uvodne napomene*, Godišnjak - Akademija nauka i umjetnosti Bosne i Hercegovine. Centar za balkanološka ispitivanja 36, Sarajevo 2007, 125-156.

Kirigin 2008

B. Kirigin, *Grčko-helenistička zbirka u stalnom postavu Arheološkog muzeja u Splitu*, Split 2008.

Kirigin 2010a

B. Kirigin, *Isa*, in: J. Poklečki Stošić (ed.), *Antički Grci na tlu Hrvatske*, katalog izložbe, Zagreb 2010, 119-124.

Kirigin 2010b

B. Kirigin, *Gradina Sutilija povrh Trogira i nalazi rane keramike tipa „Alto-Adriatico“*, in: J. Dukić, A. Milošević, Ž. Rapanić (eds.), *Zbornik u čast Branimira Gabričevića*, Trilj 2010, 23-55.

Kirigin 2010c

B. Kirigin, *Salona*, in: J. Poklečki Stošić (ed.), *Antički Grci na tlu Hrvatske*, katalog izložbe, Zagreb 2010, 144-145.

Kirigin 2010d

B. Kirigin, *Epetij*, in: J. Poklečki Stošić (ed.), *Antički Grci na tlu Hrvatske*, katalog izložbe, Zagreb 2010, 142-143.

Kirigin 2010e

B. Kirigin, *Prilog proučavanju pitosa/dolija s otoka Visa, Biševa, Sveca i Palagruže*, in: B. Migotti, B. Nadbath, T. Mulh, Tadeja (eds.), *Scripta in honorem Bojan Djurić*, Ljubljana 2012. str. 285-298

Kirigin 2012

B. Kirigin, *Palagruža. Diomedov otok*, Split 2012.

Kirigin 2012b

B. Kirigin, *Prilog proučavanju pitosa/dolija s otoka Visa, Biševa, Sveca i Palagruže*, in: B. Migotti *et al.* (eds.), *Scripta in Honorem Bojan Djurić*, Ljubljana 2012, 285-304.

Kirigin 2016a

B. Kirigin, *Jasna Jeličić Radonić – Miroslav Katić, Faros – osnivanje grčkog grada – I, Književni krug Split, Odsjek za povijest umjetnosti Filozofskog fakulteta Sveučilišta u Splitu, Split, 2015.*, *Vjesnik Arheološkog muzeja u Zagrebu* 49, Zagreb 2016, 305-312.

Kirigin 2016b

B. Kirigin, *Pithoi/Dolia from Central Dalmatian Islands*, in: S. Japp, P. Kögler (eds.), *Proceedings of the 1st Conference of IARPotHP: Traditions and Innovations. Tracking the Development of Pottery from the Late Classical to the Early Imperial Periods*, Beč 2016, 187-192.

Kirigin 2018

B. Kirigin, Jasna Jeličić Radonić and Miroslav Katić. *Faros – osnivanje grčkog grada – I, (Pharos - the foundation of the ancient city – I)*, Oxford 2018, *Journal of Greek Archaeology* 3, 477-483.

Kirigin, Hayes, Leach 2002

B. Kirigin, J. Hayes, P. Leach, *Local Pottery Production at Pharos*, in: N. Cambi, S. Čače, B. Kirigin (eds.), *Grčki utjecaj na istočnoj obali Jadrana: Zbornik radova sa znanstvenog skupa održanog 24. do 26. rujna 1998. godine u Splitu*, Split 2002, 241-260.

Kirigin, Ivčević 1998

B. Kirigin, S. Ivčević, *Issa '97.*, *Obavijesti Hrvatskog arheološkog društva* 30 (2), Zagreb 1998, str. 46-52.

Kirigin, Katunarić, Miše 2005

B. Kirigin, T. Katunarić, M. Miše, *Palagruža godine 2004. preliminarni izvještaj s iskopavanja*, *Vjesnik za arheologiju i povijest dalmatinsku* 98, Split 2005, 251-260.

Kirigin, Katunarić, Šešelj 2005

B. Kirigin, T. Katunarić, L. Šešelj, *Amfore i fina keramika (od 4. do 1. st. pr. Kr.) iz srednje Dalmacije: preliminarni ekonomski i socijalni pokazatelji*, *Vjesnik za arheologiju i povijest dalmatinsku* 98, Split 2005, 7-21.

Kirigin, Marin 1985

B. Kirigin, E. Marin, *Issa '80*, *VAHD* 78, Split 1985, 45-72.

Kirigin, Marin 1988

B. Kirigin, E. Marin, *Excavations at Issa, island of Vis (YU) 1980. A preliminary report*, *Studi di antichità* 5, Lecce 1988, 129-147.

Kirigin *et al.* 2006

B. Kirigin, N. Vujnović, J. Burmaz, S. Čače, V. Gaffney, T. Podobnikar, *The Adriatic Island Project Volume 3: The Archaeological Heritage of the island of Vis and Šolta and the other Islands*, Oxford 2006.

Kliškić 2002

D. Kliškić, *Oruđe i oružje*, in: E. Marin (ed.), *Longae Saloniae*, Split 2002, 483-548.

Koçi 1987

J. Koçi, *Varreza e qytetit antik në Borsh*, *Ilyria* 17, Tirana 1987, 135-151.

Konestra 2019

A. Konestra, *Antičko i kasnoantičko keramičko posuđe*, u: H. Anić (ed.), *Salona iza Porta Andetria. Arheološka istraživanja u ulici Stjepana Radića u Solinu*, Split 2019, 41-62.

Korać 2018

M. Korać, *Oil-lamps from Viminacium (Moesia Superior)*, Beograd 2018.

Kotitsa 2017

Z. Kotitsa, *Frühhellenistische Keramik aus Pydna. Hinweise auf regionale und überregionale Kontakte*, in: N. Fenn - C. Römer-Strehl (eds.), *Networks in the Hellenistic world: according to the pottery in the Eastern Mediterranean and beyond*, *British Archaeological Reports* 2539, Oxford 2013, 67-80.

Kovačić 2002

V. Kovačić, *Nuove scoperte nella Tragurion ellenistica*, in: N. Cambi, S. Čače, B. Kirigin (eds.), *Grčki utjecaj na istočnoj obali Jadrana: Zbornik radova sa znanstvenog skupa održanog 24. do 26. rujna 1998. godine u Splitu*, Split 2002, 375-395.

Kovač 2009

M. Kovač, *Izbor rimskih koštanih ukosnica iz fundusa Muzeja Slavonije u Osijeku*, *Osječki zbornik* 29, Osijek 2009, 37-75.



Kovač 2011

M. Kovač, *Rimski koštani žetoni i kockice za igru iz starog fundusa Muzeja Slavonije Osijek*, Osijeker Sammelband = Osijek journal 30, Osijek 2011, 75-98.

Kovač 2012

M. Kovač, *Rimske koštane igle za šivanje, pletenje i vezenje iz zbirke koštanih predmeta Muzeja Slavonije u Osijeku*, *Opuscula Archaeologica* 36, Zagreb 2012, 175-246.

Kovač 2017

M. Kovač, *Tipologija i tehnologija izrade rimskih koštanih predmeta na području donje Panonije na primjeru nalaza iz Murse*, doktorska disertacija, Zagreb 2017.

Kögler 2019

P. Kögler, *Lissos in Illyria: Two Centuries of Hellenistic Pottery, and a Plea for the Publication of Contextual Material*, *Journal of Hellenistic Pottery and Material Culture* 4, Berlin 2019, 79-145.

Krstić 2008

V. Krstić, *Influences from the East on the Hellenistic Pottery from Budva from the Greek Collection of the National Museum in Belgrade, 25th Congress of Rei Cretariae Romanae Fautores Durrës, Albania 2006*, *Acta* 40, Bonn 2008, 101-104.

Krstić 2021

V. D. Krstić, *Alegorijske reljefne predstave životinja na keramici iz Budve iz Zbirke grčko-helenističkog perioda Narodnog muzeja u Beogradu*, in: D. Medin (ed.), *Antička Budva. Zbornik radova s Međunarodnog multidisciplinarnog naučnog simpozijuma po pozivu održanog u Budvi 28–30. novembra 2018. godine*, Budva 2021, 178-199.

Kukoč 2009

S. Kukoč, *Nadin – liburnski kult mrtvih. Istraživanja 2004.–2006., 2009. god. Asseria* 7, Zadar 2009, 11-79.

Kukoč 2010

S. Kukoč, *Školjka i koralj u nakitu Liburna*, *Histria Antiqua* 19, Pula 2010, 205-220.

Kukoč 2011

S. Kukoč, *Liburnska nekropola u prirodnom i kulturnom okolišu*, *Histria antiqua* 20, Pula 2011, 189-220.

Kuntić-Makvić 2010

B. Kuntić-Makvić, *Vijesti iz djela starih pisaca*, in: J. Poklečki Stošić (ed.), *Antički Grci na tlu Hrvatske*, katalog izložbe, Zagreb 2010, 188-190.

Kuntić-Makvić, Marohnić 2010

B. Kuntić-Makvić, J. Marohnić, *Natpisi* in: J. Poklečki Stošić (ed.), *Antički Grci na tlu Hrvatske*, Zagreb 2010, 73-90.

Κυριακού - Ζαφειροπούλου 2011

Δ. Κυριακού - Ζαφειροπούλου, *Ελληνιστική κεραμική απ'τα νεκροταφεία της Πάτρας*, in: Μ. Καζάκου (ed.), *Ζ' Επιστημονική συνάντηση για την ελληνιστική κεραμική Αίγιο 4-9 Απριλίου 2005*, Atena 2011, 57-70.

Kyriakou 2012

A. Kyriakou, *White-ground vases in Hellenistic Macedonia*, in: S. Drougou, I. Touratsoglou (eds.) *Topics on Hellenistic pottery in ancient Macedonia*, Athens 2012, 181-201.

Kyrkou 2020

T. Kyrkou, *Eternal Remains: Gold Funerary Offerings from the Southwest Cemetery of Ambracia (I. Theodorou plot, Kommenou street)*, in: G. Lepore, B. Mucca (eds.), *L'archeologia della morte in Illiria e in Epiro. Contesti, ritualità e immagini tra età ellenistica e romana*, Roma 2020, 491-508.

Lanza 2005

E. Lanza, *La tecnica della decorazione sovraddipinta: analisi di alcuni vasi di stile di Gnathia del Museo di Antichità di Torino*, Mantova 2005.

Lanza Catti 2011

E. Lanza Catti, *Diversificazione funzionale dei manufatti ceramici in rapporto al contesto; il caso delle ceramiche „di Gnathia“ nelle Peucezia Preromana*, in: I. Favaretto et al. (eds.), *Tra protostoria e storia. Studi in onore di Loredana Capus*, Roma 2011, 265-279.

Larese, Sgreva 1996

A. Larese, D. Sgreva, *Le lucerne fittili del Museo Archeologico di Verona*, Roma 1996.

Lebzelter 1924-1925

V. Lebzelter, *Zwei altgiechische Schädel von der Insel Lissa (Vis)*, *Vjesnik za arheologiju i historiju dalmatinsku* XLVII-XLVIII, Split 1924-1925, 22-27.

Lepore 2020

G. Lepore, *Phoinike: una necropoli tra „ellenizzazione“ e „romanizzazione“*, in: G. Lepore, B. Muka (eds.), *L'archeologia della morte in Illiria e in Epiro. Contesti, ritualità e immagini tra età ellenistica e romana, Tirana 16-18 dicembre 2019*, Roma 2020, 209-238.

Lepore, Muka 2018

G. Lepore, B. Muka, *La necropoli meridionale di Phoinike. Le tombe ellenistiche e romane*, Bologna 2018.

Link Malone 1998

M. Link Malone, *Terracotta Figurines*, in: J. C. Carter (ed.), *The chora of Metaponto: the necropoleis*, Austin 1998, 771-785.

Lippolis 1994a

E. Lippolis, *La necropoli ellenistica: problemi di classificazione e cronologia dei materiali*, in: E. Lippolis (ed.), *Catalogo del Museo Nazionale Archeologico di Taranto. III,1 Taranto. La necropoli: aspetti e problemi della documentazione archeologica dal VII al I sec. a.C.*, Taranto 1994, 238-281.

Lippolis 1994b

E. Lippolis, *La tipologia dei semata*, in: E. Lippolis (ed.), *Catalogo del Museo Nazionale Archeologico di Taranto. III,1 Taranto. La necropoli: aspetti e problemi della documentazione archeologica dal VII al I sec. a.C.*, Taranto 1994, 108-129.

Lippolis 1996

E. Lippolis, *Lo stile proto-apulo e apulo antico e medio*, in: Lippolis (ed.), *I Greci in Occidente. Arte e artigianato in Magna Grecia*, Napoli 1996, 377-394.

Lippolis 2006

E. Lippolis, *Ceramica a figure rosse apula (tarda)*, in: E. M. De Juliis (ed.), *Rutigliano I: la necropoli di contrada Purgatorio: scavo 1978*, Taranto 2006, 431-462.

Lippolis, Dell'Aglio 2003

E. Lippolis, A. Dell'Aglio, *La pittura funeraria a Taranto*, *Archeologia Classica* 54, Roma 2003, pp. 97-158.

Lisičar 1958

P. Lisičar, *Strigilis u našim zbirkama*, *Živa antika* VIII (2), Skopje 1958, 323-331.

Lisičar 1973

P. Lisičar, *Cenni sulla ceramica antica*, *Archaeologica Jugoslavica* XIV, Beograd 1973, 3-28.

Lyon-Caen, Hoff, Metzger 1986

C. Lyon-Caen, V. Hoff, C. Metzger, *Catalogue des lampes en terre cuite grecques et chrétiennes*, Paris 1986.

Ljubić 1860

Š. Ljubić, *Studi archeologici sulla Dalmazia*, Archiv für Kunde Österr. Geschichtsquellen 22, Wien 1860, 233–276.

Mano 1971

A. Mano, *Nekropoli i Apollonisë — Tuma I (Gërmime të viteve 1958-1959)*, Iliria 1971, 103-208.

Marijan 2001

B. Marijan, *Željezno doba na južnojadranskom području (istočna Hercegovina, južna Dalmacija)*, Vjesnik za arheologiju i historiju dalmatinsku 93, Split 2001, 7-221.

Mardešić 2002a

J. Mardešić, *Keramičke svjetiljke*, in: E. Marin (ed.), *Longae Saloniae*, Split 2002, 349-364.

Mardešić 2002b

J. Mardešić, *Keramički balzamariji*, in: E. Marin (ed.), *Longae Saloniae*, Split 2002, 375-383.

Marković 2012

Č. Marković, *Antička Budva: nekropole: istraživanja 1980–1981, Podgorica: nekropole: istraživanja 1980–1981*, Podgorica 2012.

Marohnić 2012

J. Marohnić, *Stanovnici polisa srednjega Jadrana od 4. do 1. st. pr. Kr.*, doktorska disertacija, Zagreb 2012.

Marohnić, Potrebica, Vuković 2021

J. Marohnić, H. Potrelica, M. Vuković, *A new fragment of the Greek land division decree from Lumbarda on the island of Korčula*, *Zeitschrift für Papyrologie und Epigraphik* 220, Köln 2021, 137-143.

Marović 1960

I. Marović, *Prahistorijski nalazi na području Solina*, *Vjesnik za arheologiju i historiju dalmatinsku* LXII, Split 1960, 5-29.

Marović 1971

I. Marović, *Željeznodobni grobovi u Žaganj docu kod Sumartina (o. Brač)*, *Vjesnik za arheologiju i historiju dalmatinsku* 65-67 (1963-1965.), Split 1971, 5-24.

Marović 1981

I. Marović, *Prilozi poznavanju brončanog doba u Dalmaciji*, *Vjesnik za arheologiju i historiju dalmatinsku* LXXV, Split 1981, 7-59.

Marović, Nikolanci 1977

I. Marović, M. Nikolanci, *Četiri groba iz nekropole u Vičoj luci (o. Brač) pronađena u 1908. god.*, *Vjesnik za arheologiju i historiju dalmatinsku* LXX-LXXI, Split 1977, 5-50.

Maršić 2017

D. Maršić, *Studije o isejskoj carskoj skulpturi (I) – Cirijak iz Ankone, Issa i Providentia Augusta*, *Tusculum* 10 (1), Solin 2017, 7–17.

Maršić 2021

D. Maršić, *Studije o isejskoj carskoj skupini (II) – Isejski lorikat iz Arheološkoga muzeja u Zagrebu*, *Tusculum* 13, Solin 2020, 7–16.

Maruggi 1994

G. A. Maruggi, *La tipologia delle tombe*, in: E. Lippolis (ed.), *Catalogo del Museo Nazionale Archeologico di Taranto. III,1 Taranto. La necropoli: aspetti e problemi della documentazione archeologica dal VII al I sec. a.C.*, Taranto 1994, 68-107.

Masiello 1992

L. Masiello, *Lucerne in età ellenistica in Italia meridionale*, Taras XII, Taranto 1992, 57-114.

Masiello 1994

L. Masiello, *La necropoli ellenistica: le lucerne*, in: E. Lippolis (ed.), *Catalogo del Museo Nazionale Archeologico di Taranto. III,1 Taranto. La necropoli: aspetti e problemi della documentazione archeologica dal VII al I sec. a.C.*, Taranto 1994, 337-353.

Matijašić 1991

R. Matijašić, *Campus Martius. Antička nekropola između Premanturske i Medulinske ulice u Puli (Istraživanje 1985-1986. godine)*, Pula 1991.

Matulić, Čargo, Borovac 2004

B. Matulić, B. Čargo, T. Borovac, *Issa - rimske terme*, Hrvatski arheološki godišnjak 1, Zagreb 2004, 223-225.

Mazzei 1996

M. Mazzei, *Lo stile apulo tardo*, in: E. Lippolis (ed.), *I Greci in Occidente. Arte e artigianato in Magna Grecia*, Napoli 1996, 403-420.

Meta 2020

R. Meta, *Objektet e punuara në stelat funerare të periudhës klasike dhe helenistike të Apolonisë dhe Epidamn-Dyrrahut, Monumentet 59*, Tirana 2020, 153-176.

Migotti 1986

B. Migotti, *Grčko-helenistička keramika iz Starog Grada na Hvaru*, Vjesnik Arheološkog muzeja u Zagrebu XIX, Zagreb 1986, 147-178.

Migotti 1987

B. Migotti, *Otok Lastovo u dodiru s grčkim svijetom*, Arheološki radovi i rasprave 10, Zagreb 1987, 133-154.

Migotti 1989

B. Migotti, *Grčko-helenistička keramika iz Starog Grada na Hvaru (II.)*, Vjesnik Arheološkog muzeja u Zagrebu XXII, Zagreb 1989, 19-42.

Mihovilić 2002

K. Mihovilić, Grčki i helenistički nalazi u Istri i Kvarneru, in: N. Cambi, S. Čače, B. Kirigin (eds.), *Grčki utjecaj na istočnoj obali Jadrana*, Split 2002, 499-520.

Milićević Bradač 2010

M. Milićević Bradač, *Grčka kolonizacija na Sredozemlju*, in: J. Poklečki Stošić (ed.), *Antički Grci na tlu Hrvatske*, katalog izložbe, Zagreb 2010, 41-51.

Milivojević 2017

F. Milivojević, *Cezarov Ilirik*, doktorska disertacija, Zadar 2017.

Milivojević 2020

F. Milivojević, *Bilješka o Kvintu Numeriju Rufu*, *Diadora* 33–34, Zadar 2020, 209–224.

Mileusnić *et al.* 2008

M. Mileusnić, M. Miše, I. Glavaš, B. Čargo, *Possible raw material for manufacture of hellenistic pottery on the island of Vis, Croatia*, in: K. Górniak (ed.), *4th Mid-European Clay Conference 2008*, Kraków 2008, 212.

Miše 2005

M. Miše, *Grčka i helenistička keramika iz Farosa u Arheološkome muzeju u Splitu (stari fond)*, Vjesnik za arheologiju i povijest dalmatinsku, Split 2005, 25-48.

Miše 2010



M. Miše, *Preliminarne analize keramike pronađene unutar bedema antičke Ise*, in: S. Ivčević (ed.), *Arheološka istraživanja na srednjem Jadranu*, Izdanja Hrvatskog arheološkog društva 26, Zagreb-Split 2010, 69-81.

Miše 2013

M. Miše, *Prilog proučavanju isejske keramike tipa Gnathia*, *Vjesnik za arheologiju i povijest dalmatinsku* 106, Split 2013, 99-130.

Miše 2015

M. Miše, *Gnathia and Related Hellenistic Ware on the East Adriatic Coast*, Oxford 2015.

Miše 2017a

M. Miše, *Banquet among the stars: Gnathia and West Slope ware from the Diomedes sanctuary on the island of Palagruža*, *Vjesnik za arheologiju i historiju dalmatinsku* 110, Split 2017, 233-255.

Miše 2017b

M. Miše, *The hellenistic ware from the indigenous necropolis at Gradina in Dragišić near Šibenik, Croatia*, in: D. Demicheli (ed.), *Illyrica Antiqua II – In honorem Duje Rendić-Miočević. proceedings of the international conference*, Zagreb 2017, 83-104.

Miše 2019

M. Miše, *Drinking wine in Liburnia: Hellenistic ware in the indigenous necropolis Dragišić in Dalmatia, Croatia*, in: A. Peignard-Giros (ed.), *Daily life in a cosmopolitan world: pottery and culture during the Hellenistic period. Proceedings of the 2nd Conference of IARPotHP Lyon, November 2015, 5 th – 8 th*, Wien 2019, 175-186.

Miše et al. 2018

M. Miše, V. Barbarić, A. Zec, B. Kirigin, *Salamandrija on Palagruža: site formation from the Early Neolithic to the present day*, *Vjesnik za arheologiju i historiju dalmatinsku* 111, Split 2018, 9-34.

Miše *et al.* 2020

M. Miše, P. Quinn, M. Charlton, V. Serneels, A. Montanari, *Production and circulations of Late Hellenistic fine table ware in Central Dalmatia, Croatia*, *Journal of Archaeological Science: Reports* 33, Amsterdam 2020, 1–18.

Miše, Quinn 2022

M. Miše, P. S. Quinn, *Origins and Distribution of Hellenistic and Late Republican Transport Amphorae in the Dalmatian Region and its Implications for Adriatic Trade and Economy*, *Archaeological and Anthropological Sciences* 14, Berlin 2022, 225.

Miše, Šešelj 2007

M. Miše, L. Šešelj, *The Late Hellenistic and Early Roman fine pottery from the sanctuaries of Diomedes in Dalmatia*, *Rei Cretariae Romanae Fautorum Acta* 40, Bonn 2008, 113-119.

Miše, Touloumtzidou 2015

M. Miše, A. Touloumtzidou, *Hellenistic tomb in Stonca bay near Issa on the island of Vis, Croatia: new evidence on imports from Sicily and mainland Greece*, *Hesperia* 32, Roma 2015, 273-322.

Е. А. МоЛев 2017

Е. А. МоЛев, *Медные и бронзовые изделия из китея (По материалам раскопок 1970-1995 годов*, in: А. М. Вутятин, О. Ю. Соколова, Д. Е. Чистов (eds.), *Periplous: from the Borysthenes to the Bosporus. Proceedings of the anniversary conference*, Saint Petersburg 2017, 290-309.

Montanaro 2007

A. C. Montanaro, *Ruvo di Puglia e il suo territorio. Le necropoli*, Roma 2007.

Morel 1981

J.-P. Morel, *Ceramique campanienne: Les formes*, Roma 1981.

Munsell 2009

Munsell Soil-Color Charts, revised edition 2009.

Nardelli 2000

B. Nardelli, *Terakotna plastika u Arheološkome muzeju u Splitu*, VAHD 92 (1999), Split 2000, 35-123.

Natali 2006b

V. Natali, *Varia*, in: E. M. De Juliis (ed.), *Rutigliano I: la necropoli di contrada Purgatorio : scavo 1978*, Taranto 2006, 607-614.

Natali, Palmentola 2006

V. Natali, P. Palmentola, *I corredi*, in: E. M. De Juliis (ed.), *Catalogo del museo nazionale archeologico di Taranto II, 2. Rutigliano I. Le necropoli di contrada Purgatorio Scavo 1978*, Taranto 2006, 18-273.

Nejašmić, Mišetić 2006

I. Nejašmić, R. Mišetić, *Depopulacija otoka Visa*, Geoadria 11, Zadar 2006, 283-309.

Nikolanci 1952

M. Nikolanci, *Novi antikni nalazi u Visu i Splitu*, Vjesnik za arheologiju i historiju dalmatinsku LIV, Split 1952, 189-196.

Nikolanci 1969

M. Nikolanci, *Helenistička nekropola Isse*, Vjesnik za arheologiju i historiju dalmatinsku LXIII–LXIV (1961–1962), Split 1969, 57–88.

Nikolanci 1970

M. Nikolanci, *O kontroverzi Lissos-Issa*, in: V. Miroslavljević, D. Rendić-Miočević, M. Suić (eds.), *Adriatica praehistorica et antiqua. Zbornik radova posvećen Grgi Novaku*, Zagreb 1970, 377-384.

Nikolanci 1973

M. Nikolanci, *Arhajski import u Dalmaciji*, VAHD LXVIII (1966), Split 1973, 89–115.

Nikolanci 1974

M. Nikolanci, *Pomorska bitka kod Taurisa*, Prilozi povijesti otoka Hvara IV, Hvar 1974, 5-14.

Nikolanci 1977

M. Nikolanci, *Bilješka o korintskim vazama u Visu*, Vjesnik za arheologiju i historiju dalmatinsku LXX–LXXI (1968–1969), Split 1977, 149–152.

Nikolanci 1980

M. Nikolanci, *Epigraphica Graeca nova et vetera in Dalmatia reperta*, Diadora 9, Zadar 1980, 205–227.

Nikolanci 1989a

M. Nikolanci, *O Liburnu Joniju*, Vjesnik za arheologiju i historiju dalmatinsku 82, Split 1989, 26-30.

Nikolanci 1989b

M. Nikolanci, *Iris Illyrica*, VAHD 82, Split 1989, 63–79.

Nosch 2015

M. L. Nosch, *The Loom and the Ship in ancient Greece. Shared knowledge, shared terminology, cross-crafts, or cognitive maritime-textile archaeology?*, in: H. Harich-Schwarzbauer (ed.), *Weben und Gewebe in der Antike: Materialität – Repräsentation – Episteme – Metapoetik*, Oxford 2015, 109-132.

Novak 1940

G. Novak, *Kolonizatorsko djelovanje Dionizija Starijeg, Serta Hoffilleriana*, Zagreb 1940, 111-128.

Novak 1952

G. Novak, *Issa i isejska država I*, Vjesnik za arheologiju i historiju dalmatinsku LIV, Split 1952, 5-40.

Novak 1953

G. Novak, *Issa i isejska država II*, Vjesnik za arheologiju i historiju dalmatinsku LV, Split 1953, 37-70.

Novak 1961

G. Novak, *Vis I*, Zagreb 1961.

Novak 1966

G. Novak, *Kolonizacija Grka na istočnoj obali Jadranskog mora*, Vjesnik za arheologiju i historiju dalmatinsku LXVIII, Split 1966, 199-126.

Ochner 1983

E. Ochner, *Terrecotte della Magna Grecia nella collezione „P. Orsi“*, Rovereto 1983.

*Ori Taranto* 1989

E. de Juliis (ed.), *Gli ori di Taranto in Età Ellenistica*, katalog izložbe, Milano 1989.

Pacilio 2008

G. Pacilio, *Le classe di materiali*, in: G. Pacilio (ed.), *Tesori archeologici dalla tomba di una élite a Vieste del Gargano*, Foggia 2008, 31-75.

Paraman, Ugarković 2021

L. Paraman, M. Ugarković, *O „helenističkom“ pogrebnom nalazu s Čiova kod Trogira*, *Annales Instituti Archeologici* XVII, Zagreb 2021, 112-122.

Parović-Pešikan 1982

M. Parović-Pešikan, *Grčka mahajra i problem krivih mačeva*, Godišnjak Centra za balkanološka ispitivanja 20, Sarajevo 1982, 25-51.

Parović-Pešikan 2005

M. Parović-Pešikan, *Tipologija grčkih strigila iz Jugoslavije i Albanije*, Glasnik Zemaljskog muzeja Bosne i Hercegovine u Sarajevu 46 (1991.-2005.), Sarajevo 2005., 113-130.

Parica 2008

M. Parica, *Istočnomediterranska keramika iz antičke luke u Pakoštanima*, Prilozi Instituta za arheologiju u Zagrebu 25, Zagreb 2008, 81-96.

Paškvan, Visonà 2020

S. Paškvan, P. Visonà, *A Previously Unknown Silver Coin of Issa from Central Dalmatia/ Dosad nepoznati srebrni novac Ise iz srednje Dalmacije*, Vjesnik za arheologiju i historiju dalmatinsku 113, Split 2020, 131-149.

Pavić 2010

I. Pavić, *Minijturni helenistički žrtvenici sa Visa i iz Trogira*, in: D. Perkić (ur.), *Arheološka istraživanja u Dubrovačko-neretvanskoj županiji*, Izdanja HAD-a 24, Zagreb – Dubrovnik 2010, 287–317.

Periša 1998

D. Periša, *Trojni grob željeznog doba u Priluci kod Livna*, Vjesnik za arheologiju i historiju dalmatinsku 87-89, Split 1998, 347-385.

Perkić 2018a

D. Perkić, *Arheološka istraživanja špilje Kukova peć iznad Brsečina, Grad Dubrovnik*, *Subterranea Croatica* 16, Karlovac 2018, 25-34.

Perkić 2018b

D. Perkić, *Gradine, gomile i špilje zapadno dubrovačko područje*, katalog izložbe, Dubrovnik 2018.

Perkić *et al.* 2021

D. Perkić, M. Dizdar, H. Potrebica, I. Pamić, *Prapovijesni grobovi na ravnome iz Nakovane na Pelješcu*, *Annales Instituti Archaeologici XVII*, Zagreb, 2021, 69-81.

Perkić, Dizdar, Potrebica 2021

D. Perkić, M. Dizdar, H. Potrebica, *Grob s položaja Gomileu Zakotorcu na Pelješcu*, *Annales Instituti Archaeologici XVII*, Zagreb, 2021, 82-103.

Petrić 1997

N. Petrić, *Pretpovijest Pharosa*, *Radovi Filozofskog fakulteta u Zadru* 36, Zadar 1997, 23-32.

Petruț 2021

D. Petruț, *Old lamps in a new province: Loeschcke type I light devices in Roman Dacia*, *Acta Musei Napocensis* 58 (1), Cluj-Napoca 2021, 125-144.

Pianu 1990

G. Pianu, *La necropoli meridionale di Eraclea 1. Le tombe di secolo IV e III a.C.*, Roma 1990.

Piteša 2005

A. Piteša, *Istraživanja srednjovjekovnih lokaliteta kod crkve sv. Nikole u Dolu i sv. Marije u Poselju (Velom Selu) na otoku Visu*, VAPD 98, Split 2005., 213–241.

Pliakou *et al.* 2020

G. Pliakou, K. Lazari, A. Tzortzatos, V. Lamprou, *Burial practices in Thesprotia during the hellenistic and roman period*, in: G. Lepore, B. Muka (eds.), *L'archeologia della morte in Illiria e in Epiro. Contesti, ritualità e immagini tra età ellenistica e romana*, Tirana 16-18 dicembre 2019, Roma 2020, 277-292.

Popović 1994

Lj. B. Popović, *Antička grčka zbirka*, Beograd 1994.

Popović P. 1994

P. Popović, *Lanzenfibeln des Westbalkans und der Donauniederung*, *Balcanica XXV-1*, Beograd 1994, 53-71.

Popović 2004

Lj. Popović, *Corpus Vasorum Antiquorum: Serbie et Monténégro. Musée National-Belgrade*, Belgrade 2004.

Potrebica *et al.* 2022

H. Potrebica, M. Vuković, J. Jovanović, M. Fileš, V. Španiček, *Helenistička cisterna na Koludrtu*, in: M. Ugarković, E. Visković (eds.), *Hvarski arhipelag i arheologija dalmatinskih otoka: od dinamične prošlosti do kulturnog turizma*, *Izdanja Hrvatskog arheološkog društva* 34, Zagreb 2022, 109-122.

Plantzos 1999

D. Plantzos, *Hellenistic engraved gems*, Oxford 1999.

Prag 1992a

A. J. N. W. Prag, *Black glaze ware*, in: A. M. Small (ed.), *An Iron Age and Republican Settlement on Botromagno, Gravina di Puglia. Excavations of 1965-1974*, London 1992, 67-131.

Prag 1992b

A. J. N. W. Prag, *Gray glaze ware*, in: A. M. Small (ed.), *An Iron Age and Republican Settlement on Botromagno, Gravina di Puglia. Excavations of 1965-1974*, London 1992, 134-154.



Prohászka 1998

M. Prohászka, *Metal Objects and Coins*, in: J. C. Carter (ed.), *The chora of Metaponto: the necropoleis*, Austin 1998, 787-834.

Protić 1985

G. Protić, *Prahistorijski nalazi s otoka Visa*, *Vjesnik za arheologiju i historiju dalmatinsku* 78, Split 1985, 37-44.

Radaljac 2017

M. Radaljac, *Viganj-antički brodolom*, katalog izložbe, Split 2017.

Radić 1986

D. Radić, *Novi prehistorijski lokalitet na otoku Visu*, *Obavijesti Hrvatskog arheološkog društva* 18 (1), Zagreb 1986, 20.

Radić 2017

D. Radić, *Metalni nalazi*, in: I. Fadić, A. Eterović Borzić (eds.), *Grad mrtvih nad poljem živih*, Zadar 2017, 85-99

Radić, Borzić 2017a

D. Radić, I. Borzić, *Otok Korčula: Iliri i Grci*, *Vjesnik za arheologiju i historiju dalmatinsku* 107, Split 2017, 303-325.

Radić, Borzić 2017b

D. Radić, I. Borzić, *Gradinsko naselje Kopila*, in: I. Fadić, A. Eterović Borzić (eds.), *Grad mrtvih nad poljem živih*, Zadar 2017, 35-61.

Radić, Borzić, Eterović Borzić 2017

D. Radić, I. Borzić, A. Eterović Borzić, *Katalog*, in: I. Fadić, A. Eterović Borzić (eds.), *Grad mrtvih nad poljem živih*, Zadar 2017, 148-203.

Radić Rossi 2005

I. Radić Rossi, *O podrijetlu toponima Prirovo u viškoj luci. Prilog toponimiji otoka Visa*, Vjesnik za arheologiju i historiju dalmatinsku 97, Split 2005, 401-410.

Radman Livaja 2001

I. Radman–Livaja, *Rimski projektili iz Arheološkog muzeja u Zagrebu*, VAMZ XXXIV, Zagreb 2001, 123–152.

Rapanić 1960

Ž. Rapanić, *Helenistički grob s priložima u Visu*, Vjesnik za arheologiju i historiju dalmatinsku LXII, Split 1960, 37-44.

Riccardi 2006

A. Riccardi, *Ceramica a fasce e di stile misto*, in: E. M. De Juliis (ed.), *Rutigliano I : la necropoli di contrada Purgatorio: scavo 1978*, Taranto 2006, 351-386.

Ricchietti 1992

E. Ricchietti, *Ceramica nello stile di Gnathia*, in: R. Cassano (ed.), *Principi imperatori vescovi duemila anni di storia a Canosa*, Bari 1992, 257-259.

Rendić–Miočević 1952a

D. Rendić–Miočević, *Iliri u natpisima grčkih kolonija u Dalmaciji*, VAHD LIII (1950–1951), Split 1952, 25–58.

Rendić–Miočević 1952b

D. Rendić–Miočević, *Tri povijesna natpisa iz Dalmacije*, VAHD LIII (1950–1951), Split 1952, 167–180.

Rendić–Miočević 1952c

D. Rendić–Miočević, *Druzov boravak u Dalmaciji u svijetlu viškog natpisa*, Vjesnik za arheologiju i historiju dalmatinsku LIV, Split 1952, 41–50.

Retief, Cilliers 2010

P. Retief, L. Cilliers, *Burial customs, the afterlife and the pollution of death in ancient Greece*, *Acta Theologica* 26, 2010, 44-61,

<https://www.ajol.info/index.php/actat/issue/view/7030> (12. 12. 2022.)

Rocchietti 2002

D. Rocchietti, *Aree sepolcrali a Metaponto: corredi ed ideologia funeraria fra VI e III secolo a. C.*, Potenza 2002.

Robinson 1959

H. S. Robinson, *Pottery of the Roman Period, The Athenian Agora V*, Princeton, New Jersey 1959.

Rogov 2002a

E. Y. Rogov, *Metal objects*, in: L. Hannestad, V. F. Stolba, A. N. Scegllov (eds.), *Panskoye I-1*, Aarhus 2002, 252-267.

Rogov 2002b

E. Y. Rogov, *Bone objects*, in: L. Hannestad, V. F. Stolba, A. N. Scegllov (eds.), *Panskoye I-1*, Aarhus 2002, 278-279.

Rossi, van der Wielen-van Ommeren 1983

L. Rossi, F. van der Wielen-van Ommeren, *Canosa II*, Bari 1983.

Rotroff 1997

S. Rotroff, *Hellenistic Pottery: Athenian and Imported Wheelmade Table Ware and Related Material*, The Athenian Agora XXIX, Princeton, New Jersey 1997.

Rotroff 2006

S. I. Rotroff, *Hellenistic Pottery: The Plain Wares*, The Athenian Agora XXXIII, Princeton, New Jersey 2006.

Rotroff 2006b

S. I. Rotroff, *The Introduction of the Moldmade Bowl Revisited: Tracking a Hellenistic Innovation*, *Hesperia* 75, Athens 2006, 357-378.

Sanader 1997

M. Sanader, *Zbirka starogrčke koroplastike na Brijunima*, *Opuscula archaeologica* 21, Zagreb 1997, 37-66.

Sanader 2002

M. Sanader, *Issa prije Dionizija I. Sirakuškog. Novi prilog staroj hipotezi*, u: N. Cambi, S. Čače, B. Kirigin (ur.), *Grčki utjecaj na istočnoj obali Jadrana*, Split 2002, 311–318.

Sanader 2022

M. Sanader, *Ogledalo, ogledalce... Nova interpretacija jednog isejskog antičkog reljefa*, in: M. Ugarković, E. Visković (eds.), *Hvarski arhipelag i arheologija dalmatinskih otoka: od dinamične prošlosti do kulturnog turizma*, Izdanja Hrvatskog arheološkog društva 34, Zagreb 2022, 151-156.

Saraçoğlu 2011

A. Saraçoğlu, *Hellenistic and Roman Unguentaria From the Necropolis of Tralleis, Anatolia/Anadolu* 37, Ankara 2011, 1–42.

Scheibler 1976

I. Scheibler, *Griechische lampen*, Berlin 1976.

Sedlar Torlak 2014

A. Sedlar Torlak, *Zbirka Vicka Solitra u Arheološkom muzeju u Zagrebu*, *Tusculum* 7, Solin 2014, 191-205.

Semeraro 2013

G. Semeraro, *Contesti funerari con monete dalla necropoli ellenistica di Oria*, in: G. Andreassi, A. Cocchiari, A. Dell'Aglio (eds.), *Vetustis novitatem dare. Temi di antichità e archeologia in ricordo di Grazia Angela Maruggi*, Taranto 2013, 379-402.

Shehi 2008

E. Shehi, *La ceramica a vernice rossa da Dyrrachium, Rei Cretariae Romanae Fautorum Acta* 40, Bonn 2008, 9-16.

Shepherd 2007

E. J. Shepherd, *Considerazioni sulla tipologia e diffusione dei laterizi da copertura nell'Italia tardorepubblicana*, *Bullettino della Commissione Archeologica Comunale di Roma* 108, Roma 2007, 55-88.

Sparkes, Talcott 1970

B. A. Sparkes, L. Talcott, *Black and Plain pottery of the 6th, 5th and 4th centuries B. C.*, Princeton, New Jersey 1970.

Starac 1994

A. Starac, *Rimske svjetiljke iz nekropole na Marsovom polju u Puli, Histria archaeologica* 22-23, Pula 1994, 5-43.

Starac 2022

A. Starac, *Pribor za liječenje, osobnu higijenu i uljepšavanje iz Antičke zbirke Arheološkog muzeja Istre, Diadora* 36, Zadar 2022, 7-100.

Stroszeck 2012

J. Stroszeck, *Grave Gifts in Child Burials in the Athenian Kerameikos: The Evidence of Sea Shells*, in: A. Hermary, C. Dubois (eds.), *L'enfant et la mort dans l'antiquité III. Le matériel associé aux tombes d'enfants. Actes de la table ronde internationale organisée à la Maison Méditerranéenne des Sciences de l'Homme (MMSH) d'Aix-en-Provence, 20-22 janvier 2011*, Arles 2012, 57-75.

Šegvić et al. 2012

B. Šegvić, L. Šešelj, D. Slovenec, B. Lugović, R. Ferreiro Mählmann, *Composition, technology of manufacture, and circulation of Hellenistic pottery from the Eastern*

*Adriatic : a case study of three archaeological sites along the Dalmatian coast, Croatia*,  
Geoarchaeology 27, Hoboken 2012, 63-87.

Šegvić *et al.* 2016

B. Šegvić, M. Ugarković, A. Süssenberger, R. Ferreira Mählmann, A. Moscariello,  
*Compositional properties and provenance of Hellenistic pottery from the necropolis of  
Issa with evidences on the cross-Adriatic and the Mediterranean-scale trade*,  
Mediterranean archaeology & archaeometry 16, Rhodes 2016, 23-52.

Šeparović, Uroda 2009

T. Šeparović, N. Uroda, *Antička zbirka muzeja hrvatskih arheoloških spomenika (izbor)*,  
Split 2009.

Šešelj 2005

L. Šešelj, *Bradavičasti kantharosi s helenističkog svetišta na Rtu Ploča*, Vjesnik za  
arheologiju i historiju dalmatinsku 97, Split 2005, 281-400.

Šešelj 2010

L. Šešelj, *Promunturium Diomedis: Svetište na rtu Ploča i jadranska pomorska  
trgovina u helenističkom razdoblju*, doktorska disertacija, Zadar 2010.

Šešelj 2017

L. Šešelj, *Geme i prstenje helenističkog razdoblja iz Diomedova svetišta na rtu Ploči*,  
Vjesnik za arheologiju i historiju dalmatinsku 110 (2), Split 2017, 385-409.

Šešelj 2021

L. Šešelj, *Budva i helenizam na Jadranin: keramika kao indikator trgovačkih veza*, in:  
D. Medin (ed.), *Antička Budva. Zbornik radova s Međunarodnog multidisciplinarnog  
naučnog simpozijuma po pozivu održanog u Budvi 28–30. novembra 2018. godine*,  
Budva 2021, 126-154.

Šešelj, Ilkić 2016

L. Šešelj, M. Ilkić, *Maritime trade in the Pre-Roman Period in the Eastern Adriatic: a preliminary report on a ceramic and numismatic evidence in Liburnia*, in: Y. Marion, F. Tassaux (eds.), *AdriAtlas et l'histoire de l'espace adriatique du vie s. a.C. au viiie s. p.C.*, Bordeaux 2016, 419-433.

Šešelj, Silvestrelli 2013

L. Šešelj, F. Silvestrelli, *Zvonoliki krater slikara Dolona s Beretinove gradine, sjeverna Dalmacija*, *Diadora* 26/27, Zadar 2013, 381-395.

Šuta 2019

I. Šuta, *Amfore*, in: H. Anić (ed.), *Salona iz Porta Andetria. Arheološka istraživanja u Ulici Stjepana Radića u Solinu*, Split 2019, 69-82.

Taras 2014

D. Taras, *Gruba egejska keramika iz slojeva antičke luke u Zatonu*, *Diadora* 28, Zadar 2014, 191-218.

Tarditi 2006

C. Tarditi, *Vasellame e utensili metallici*, in: E. M. De Juliis (ed.), *Catalogo del museo nazionale archeologico di Taranto II, 2. Rutigliano I. Le necropoli di contrada Purgatorio Scavo 1978*, Taranto 2006, 561-572.

Terzić 2004

J. Terzić, *Hidrogeološki odnosi na krškim otocima – primjer otoka Visa*, *Rudarsko-geološko-naftni zbornik* 16, Zagreb 2004, 47-58.

Tomas 2010

H. Tomas, *Najraniji posjeti Grka našem priobalju: Mikensko razdoblje*, in: J. Poklečki Stošić (ed.), *Antički Grci na tlu Hrvatske*, katalog izložbe, Zagreb 2010, 36-39.

Tonc 2015

A. Tonc, *Protopovijesne zajednice na sjevernom dijelu istočne obale Jadrana i njezinu zaleđu*, doktorska disertacija, Zagreb 2015.

Topić 2003

M. Topić, *Stolno posuđe i glinene svjetiljke iz Augusteuma Narone*, Vjesnik za arheologiju i historiju dalmatinsku 95, Split 2003, 183-344.

Topić 2004

M. Topić, *Posuđe za svakodnevnu uporabu grublje izradbe, amfore, terakote i kultne posude iz Augusteuma Narone*, Vjesnik za arheologiju i historiju dalmatinsku 96, Split 2004, 303-515.

Topić 2017

M. Topić, *Keramika*, in: E. Marin *et. al.* (eds.), *Forum Naronitanum*, Vid 2017, 148-271.

Trendall 1967

A. D. Trendall, *The red-figured vases of Lucania, Campania and Sicily*, Oxford 1967.

Trendall 1970

A. D. Trendall, *The red-figured vases of Lucania, Campania and Sicily*, First Supplement, London 1970.

Trendall 1973

A. D. Trendall, *The red-figured vases of Lucania, Campania and Sicily*, Second Supplement, London 1973.

Trendall, Cambitoglou 1978

A. D. Trendall, A. Cambitoglou, *The red-figured vases of Apulia. Early and middle Apulian*, Oxford 1978.

Trendall, Cambitoglou 1982



A. D. Trendall, A. Cambitoglou, *The red-figured vases of Apulia. Late Apulian*, Oxford 1982.

Trendall, Cambitoglou 1983

A. D. Trendall, A. Cambitoglou, *First Supplement to the red-figured vases of Apulia*, London 1983.

Tsouli 2020

C. Tsouli, *Grave Markers (Semata) of the Koan Necropoleis (3rd century BC-3rd century AD)*, in: N. Dimakis, T. M. Dijkstra (eds.), *Mortuary Variability and Social Diversity in Ancient Greece. Studies on ancient Greek death and burial*, Oxford 2020, 176-195.

Ugarković 2013

M. Ugarković, *Red-figure fish plate from Issa*, *Vjesnik za arheologiju i historiju dalmatinsku* 106, Split 2013, 75-85.

Ugarković 2014

M. Ugarković, *Svjetiljke iz Grčko-helenističke zbirke Arheološkog muzeja u Splitu*, *Vjesnik za arheologiju i historiju dalmatinsku* 107, Split 2014, 161–200.

Ugarković 2015

M. Ugarković, *Pogrebni običaji grčke Isse na temelju arheoloških iskopavanja nekropole na položaju Vlaška njiva u Visu*, doktorska disertacija, Zagreb 2015.

Ugarković 2016a

M. Ugarković, *Trouble in paradise? Among the last comedy scenes in redfigure: an oinochoe from Issa and its cultural context*, *Vjesnik za arheologiju i historiju dalmatinsku* 109, Split 2016, 57–97.

Ugarković 2016b

M. Ugarković, *Light from the east. Hellenistic relief lamps of eastern Mediterranean provenance in Dalmatia*, in: G. Lipovac Vrkljan, I. Ožanić Roguljić, M. Ugarković, (ur.), *Rimske i kasnoantičke svjetiljke: Proizvodnja i distribucija, kontakti na Mediteranu*, Zbornik Instituta za arheologiju 1 (E-ZIA 1), Zagreb 2016, 5–17.

Ugarković 2017

M. Ugarković, *O pogrebnim obredima u helenističkoj Isi –nalaz ranog piluma i njegovo kulturološko značenje*, *Vjesnik za arheologiju i historiju dalmatinsku* 110, Split 2017, 135–172.

Ugarković 2019

M. Ugarković, *Geometrija smrti: isejski pogrebni obredi, identiteti i kulturna interakcija. Antička nekropola na Vlaškoj njivi, na otoku Visu, dio I/1-2*, Split-Zagreb 2019.

Ugarković 2020

M. Ugarković, *Red-figure lekythoi of Agrinion group from central Dalmatia*, in: D. Tončinić, I. Kaić, V. Matijević, M. Vukov (eds.), *Studia honoraria archaeologica. Zbornik radova u prigodi 65. rođendana prof. dr. sc. Mirjane Sanader*, Zagreb 2020. 469-475.

Ugarković, Konestra 2018

M. Ugarković, A. Konestra, *Hellenistic and Roman fine-wares from Soline bay on St. Clement island near Hvar*, in: M. Ugarković (ed.), *PRAETORIA LONGE LATEQUE LUCENTIA. Zbornik radova posvećen Vlasti Begović povodom 65. obljetnice života*, Zagreb 2018, 71-106.

Ugarković, Paraman 2020

M. Ugarković, L. Paraman, *Appropriation of the Hellenistic Relief Ware in Ancient Trogir (Central Dalmatia, Eastern Adriatic): Preliminary Observations*, in: I. Kamenjarin, M. Ugarković (eds.), *Exploring the neighborhood: the role of ceramics in*

*the understanding place in the Hellenistic world, Proceedings of the 3rd Conference of IARPotHP, Kaštela, June 2017, 1st – 4th, Beč 2020, 301-314.*

Ugarković, Šegvić 2017

M. Ugarković, B. Šegvić, *Tableware of the Living or Pots for the Dead? An Introduction to the 2nd and 1st c. BCE Grey Ware from the Tombs of Issa*, G. Lipovac Vrkljan, B. Šiljeg, I. Ožanić Roguljić, A. Konestra (eds.), *Zbornik II. Međunarodnog arheološkog kolokvija Rimske keramičarske i staklarske radionice. Proizvodnja i trgovina na jadranskom prostoru*, Crikvenica 2017, 161-185.

Ugarković, Šegvić 2018

M. Ugarković, B. Šegvić, *The role of achaemetry in the study of production and dispersal of Hellenistic pottery in Dalmatia, with new evidence on the chemistry of the grey-ware tableware*, in: G. Lipovac Vrkljan, A. Konestra (eds.), *Pottery Production, Landscape and Economy of Roman Dalmatia. Interdisciplinary approaches*, Oxford 2018, 89-106.

Ugarković, Waldner 2021

M. Ugarković, A. Waldner, *Tragom lončarije: kulturne interakcije helenističke Budve*, in: D. Medin (ed.), *Antička Budva. Zbornik radova s Međunarodnog multidisciplinarnog naučnog simpozijuma po pozivu održanog u Budvi 28–30. novembra 2018. godine*, Budva 2021, 154-177.

van der Wielen 1992

F. van der Wielen, *Ceramica a decorazione plastica e policroma*, in: R. Cassano (ed.), *Principi imperatori vescovi duemilla anni di storia di Canosa*, Bari 1992, 310-326.

Vasić 2003

R. Vasić, *Die Nadeln im Zentralbalkan, Prähistorische Bronzefunde XIII/1*, Stuttgart 2003.

Vikić-Belančić 1971

B. Vikić-Belančić, *Antičke svjetiljke u Arheološkom muzeju u Zagrebu*, Vjesnik Arheološkog muzeja u Zagrebu, Zagreb 1971, 97-182.

Vikić-Belančić 1976

B. Vikić-Belančić, *Antičke svjetiljke u Arheološkom muzeju u Zagrebu*, Zagreb 1976.

Visonà 2017

P. Visonà, *Rethinking the Coinage of Issa, a Greek Island Polity*, VAHD 110-1, Split 2017, 193-232.

Višić-Ljubić 2018

E. Višić-Ljubić, *Aurum Salonitanum. Rimske naušnice iz Arheološkog muzeja u Splitu*, katalog izložbe, Split 2018.

Völling 1990

T. Völling, *Funditores im römischen Heer*, Saalburg Jahrbuch 45, Mainz 1990, 24-58.

von Gonzenbach 1975a

V. von Gonzenbach, *Pottery from closed deposits*, in: C. W. Clairmont (ed.), *Excavations at Salona, Yugoslavia (1969-1972)*, New Jersey 1975, 181-208.

von Gonzenbach 1975b

V. von Gonzenbach, *Lamps*, in: C. W. Clairmont (ed.), *Excavations at Salona, Yugoslavia (1969-1972)*, New Jersey 1975, 213-222.

Vreka 1988

B. Vreka, *Pjata helenistike me vernik të zi të Apolonisë*, Iliria 18(2), Tirana 1988, 121-142.

Vrzić, Stijepović 2012

M. Vrzić, Z. Stijepović, *Helenističke posude za ulje i druge supstance (III-II vijek p. n. e.). Labeatska nekropola u Gostilju kod Podgorice. Konzervacija i restauracija unguentarija*, katalog izložbe, Podgorica 2012.

Vučić, Giunio 2009

J. Vučić, K. A. Giunio, *Lux in tenebris. Svjetlo u tmini. Antičke svjetiljke u Arheološkom muzeju u Zadru*, katalog izložbe, Zadar 2009.

Warner Slane 1990

K. Warner Slane, *The Sanctuary of Demeter and Kore: The Roman Pottery and Lamps*, Princeton, New Jersey 1990.

Warner Slane 2017

K. Warner Slane, *Tombs, Burials, and Commemoration in Corinth's North Cemetery*, Princeton, New Jersey 2017.

Whitley 2003

J. Whitley, *Archaeology in Greece 2002-2003*, *Archaeological Reports* 49 (2002 - 2003), London 2003, 1-88.

Webster 1968

T. B. L. Webster, *Towards a classification of Apulian Gnathia*, *Bulletin of Institute of Classical Studies* 15, London 1968, 1-33.

Yntema 1998

D. Yntema, *Conspectus Formarum of Apulian Grey Gloss Wares*, Amsterdam 1998.

Yntema 2001

D. Yntema, *Pre-Roman Valesio*, Amsterdam 2001.

Yntema 2013

D. Yntema, *The Archaeology of South-East Italy in the first millenium BC*, Amsterdam 2013.

Zaninović 1997

M. Zaninović, *Grčka podjela zemljišta na otoku Visu*, *Opuscula Archaeologica* 21, Zagreb 1997, 77-84.

Zaninović 2015

M. Zaninović, *Ilirski ratovi*, Zagreb 2015.

Zeleni servis 2019

Zeleni servis d. o. o., *Elaborat zaštite okoliša uz ocjenu o potrebi procjene utjecaja na okoliš za zahvat: „Izgradnja sustava odvodnje i uređaja za pročišćavanje otpadnih voda naselja Podselje“*, Split 2019.

Zwierlein-Diehl 1979

E. Zwierlein-Diehl, *Die antiken Gemmen des Kunsthistorischen Museums in Wien. Band II: Die Glasgemmen. Die Glaskameen*, München, 1979.

## **PRILOZI**

Prilog 1 Nacrt helenističke faze nekropole (autor: Miroslav Vuković, 2023.)

Prilog 2 Nacrt rimske faze nekropole (autor: Miroslav Vuković, 2023.)

## ŽIVOTOPIS AUTORICE S POPISOM OBJAVLJENIH RADOVA

Jelena Jovanović rođena je 1984. g. u Splitu gdje je završila osnovnu i srednju školu. Na FFZG upisala je arheologiju te talijanski jezik i književnost 2003./2004., a titulu diplomirane arheologinje, talijanistice i profesorice talijanskog jezika i književnosti stekla je 2009. g. Iste godine postala je pripravnica-kustosica AMS, 2011. g. položila je stručni ispit za kustosa. Od godine 2012. stalno je zaposlena kao kustosica GH zbirke u AMS, a 2018. g. stekla je zvanje više kustosice. U 2013. g. upisala je poslijediplomski doktorski studij arheologije pod mentorstvom izv. prof. dr. sc. Domagoja Tončinića na Odsjeku za arheologiju FFZG. Autorica je pet muzejskih izložbi i popratnih kataloga, 10 stručnih i znanstvenih radova, znanstveno-popularne knjižice za djecu, prvog vodiča za djecu kroz AMS. Aktivno sudjeluje na domaćim i međunarodnim stručnim i znanstvenim skupovima, pozivnim predavanjima. Znanstveni interes usmjerila je na antičku arheologiju, konkretno grčku kolonizaciju i pogrebne običaje istočne obale Jadrana, otočnu arheologiju, materijalnu kulturu i trgovačke kontakte od 4. do 1. st. pr. Kr. Sudjelovala je na domaćim i međunarodnim sustavnim te zaštitnim arheološkim istraživanjima: antička *Issa* - Vis – helenističko-rimska arhitektura i rimske terme; antička *Salona* – položaj Sv. Kajo; rimski vojnički logor *Tilurium* – Gardun; željezodobni tumul u Baćini; grčka kula na položaju Cocolédi i Bregatorto (Comune di Antonimina, Provincia di Reggio Calabria).

Od 2019. suradnica je u znanstveno-istraživačkoj i muzeološkoj suradnji s Odsjekom za arheologiju FFZG (voditelj: prof. dr. sc. Hrvoje Potrebica), u arheološkim istraživanjima lokaliteta Koludrt u Lumbardi na otoku Korčuli. U 2019. g. Hrvatsko arheološko društvo dodijelilo joj je nagradu *Josip Brunšmid* za popularizaciju arheologije u 2017. g. kroz projekt „Matematičari u muzeju“, a od 2021. g. članica je Središnjeg odbora Hrvatskog arheološkog društva.

Od ak. god. 2020./2021. naslovna je asistentica na Odsjeku za povijest umjetnosti te Odsjeku za rani i predškolski odgoj i obrazovanje na Filozofskom fakultetu Sveučilišta u Splitu (kolegiji „Osnove muzeologije i muzejske pedagogije“, Muzejska pedagogija s praktikumom“, nositelj. dr. sc. Vedran Barbarić, izv. prof.)

Članica je Uredništva časopisa 113. *Vjesnik za arheologiju i historiju dalmatinsku* (Split, 2020.-2021.). Aktivno se služi engleskim i talijanskim jezikom.



## POPIS OBJAVLJENIH DJELA

1. Jovanović 2009

J. Jovanović, *Rimsko brončano posuđe iz Arheološkog muzeja u Splitu*, Vjesnik za arheologiju i povijest dalmatinsku 103, Split 2009, 191-232. (izvorni znanstveni rad: <https://hrcak.srce.hr/62232>)

2. Jovanović 2012

J. Jovanović, *Kasnoantički i ranobizantski trgovački brončani utezi kuglastog oblika iz Arheološkog muzeja u Splitu*, Vjesnik za arheologiju i povijest dalmatinsku 105, Split 2012, 179-200. (izvorni znanstveni rad: <https://hrcak.srce.hr/92806>)

3. Duplančić, Jovanović 2013

A. Duplančić, J. Jovanović, *Zgrada Arheološkog muzeja u Splitu: razmišljanja sto godina poslije*, Jasna Galjer (ur.), Zbornik radova 2. kongresa hrvatskih muzealaca, Zagreb 2013, 23-34. (izvorni znanstveni rad: [https://www.academia.edu/9862910/Zgrada\\_Arheolo%C5%A1kog\\_muzeja\\_u\\_Splitu\\_razmi%C5%A1ljanja\\_sto\\_godina\\_poslije](https://www.academia.edu/9862910/Zgrada_Arheolo%C5%A1kog_muzeja_u_Splitu_razmi%C5%A1ljanja_sto_godina_poslije))

4. Jovanović 2013

J. Jovanović, *Figure Veneris*, katalog izložbe, Split 2013.

5. Jovanović 2014

J. Jovanović, *Hellenistic Ware from Salona – unguentaria*, Hungarian Polis Studies (HPS) 21, Budapest-Debrecen 2014, 89-111. (izvorni znanstveni rad: [https://www.academia.edu/10888326/Hellenistic\\_Ware\\_from\\_Salona\\_-\\_unguentaria](https://www.academia.edu/10888326/Hellenistic_Ware_from_Salona_-_unguentaria))

6. Jovanović, Vladović 2015

Jovanović, Vladović, *Monumenta et animalia*, katalog izložbe, Split 2015.

7. Jovanović 2016

J. Jovanović, *I. okrugli stol u okviru bilateralnog hrvatsko-srpskog istraživačkog projekta Spomenici VII. legije u Dalmaciji i Meziji*, Obavijesti - Hrvatsko arheološko društvo XLVIII, Zagreb 2016, 37-40. (prikaz: [https://bib.irb.hr/datoteka/951815.145.Rije\\_urednitva\\_u\\_Obavijesti\\_Hrvatskog\\_Arheoloskog\\_društva.pdf](https://bib.irb.hr/datoteka/951815.145.Rije_urednitva_u_Obavijesti_Hrvatskog_Arheoloskog_društva.pdf))

8. Jovanović, Škarić 2017

J. Jovanović, M. Škarić, *Baza je znat. Vodič za djecu kroz Arheološki muzej u Splitu*, Split 2017.

9. Jovanović, Zorić 2017

J. Jovanović, Ž. Zorić, *Matematičari u muzeju*, Split 2017.

10. Zorić, Jovanović, Mikulić 2017

Ž. Zorić, J. Jovanović, J. T. Mikulić, *Matematičari u muzeju – Koliko su visoki orlovi u muzeju*, Zbornik radova 10. stručno metodičkog skupa Modeliranje i matematika, 407-419, Pula 2017. (stručni rad: <https://www.bib.irb.hr/948091>)

11. Zorić, Jovanović 2017

Ž. Zorić, J. Jovanović, *Kako su mjerili stari Hvarani*, *Acta mathematica Spalatensia* 1, Split 2018, 1-7. (stručni rad: [https://hrcak.srce.hr/index.php?show=clanak&id\\_clanak\\_jezik=296331](https://hrcak.srce.hr/index.php?show=clanak&id_clanak_jezik=296331))

12. Jovanović, Zorić 2018

J. Jovanović, Ž. Zorić, *Matematika+arheologija=matematičari u muzeju*, II. strokovno/znanstvena mednarodna konferenca Šola in muzeji, Ljubljana 2018, 271-275. (izvorni znanstveni rad: [https://www.academia.edu/36263946/Matematika\\_arheologija\\_Matemati%C4%8Daru\\_muzeju](https://www.academia.edu/36263946/Matematika_arheologija_Matemati%C4%8Daru_muzeju))

13. J. Jovanović 2020

J. Jovanović, *A few notes on seven Greek lead weights in the Archaeological Museum in Split*, in: D. Tončinić, I. Kaić, V. Matijević, M. Vukov (eds.), *Studia honoraria archaeologica. Zbornik radova u prigodi 65. rođendana prof. dr. sc. Mirjane Sanader*, Zagreb 2020, 175-182.

14. Jovanović, Čargo, Bonačić Mandinić 2021

J. Jovanović, B. Čargo, M. Bonačić Mandinić, *Vis-à-Vis 200. Arheološka baština otoka Visa*, S. Ivčević (ed.), katalog izložbe, Split 2021.

15. H. Potrebica *et al.* 2022

H. Potrebica, M. Vuković, J. Jovanović, M. Fileš, V. Španiček, *Helenistička cisterna na Koludrtu*, in: M. Ugarković, E. Visković (eds.), *Hvarski arhipelag i arheologija dalmatinskih otoka: od dinamične prošlosti do kulturnog turizma*, Izdanja Hrvatskog arheološkog društva 34, Zagreb 2022, 109-122.

16. Čargo, Jovanović, Mandinić Bonačić 2022

B. Čargo, J. Jovanović, M. Bonačić Mandinić, *Vis-à-Vis 200. The archaeological heritage of the island of Visa*, exhibition guide, Split 2022.



Arheološki muzej u Splitu  
 Zrinsko - Frankopanska 25  
 21 000 Split

LOKACIJA  
 Otok Vis, Grad Vis, Martvilo, k.č. 7061/1

SADRŽAJ  
 Tlocrt helenističke faze nekropole na Martvilu

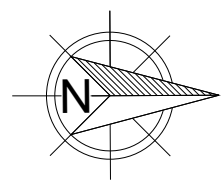





AUTOR NACRTA  
 mag. archaeol. Miroslav Vuković  
 prema nacrtima: Nani, Djurić, Pender, Prpa - 1982  
 Kirigin - 1985

VODITELJICA  
 viša kustosica Jelena Jovanović

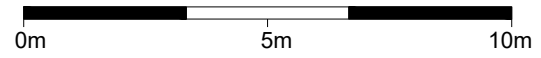
DATUM  
 01/2023

- Matična stijena
- Neistražena površina (297 m2)



-  — Ostatak poda od objekta iz rimskog perioda
-  — Matična stijena
-  — Neistražena površina (297 m2)

Arheološki muzej u Splitu  
 Zrinsko - Frankopanska 25  
 21 000 Split

LOKACIJA  
 Otok Vis, Grad Vis, Martvilo, k.č. 7061/1

SADRŽAJ  
 Tlocrt rimske faze nekropole na Martvilu

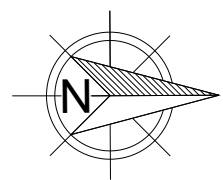

AUTOR NACRTA  
 mag. archaeol. Miroslav Vuković  
 prema nacrtima: Nani, Djurić, Pender, Prpa - 1982  
 Kirigin - 1985

VODITELJICA  
 viša kustosica Jelena Jovanović

DATUM  
 01/2023